

Инструкция по эксплуатации Воздухоочиститель с функцией увлажнения

Модель №. **F-VXL40R**

Данное изделие предназначено для использования только в помещении.



Содержание	Страница	
Описание частей	3	Проверка и подготовка
Эксплуатационные требования	3	
Меры предосторожности	4	
Подготовка	6	
Способы эксплуатации	8	Способы эксплуатации
· Удаление запахов с одежды / Блокировка от детей	10	
Уход и обслуживание	11	Уход и обслуживание
· Периодичность замены сменного составного и дезодорирующего HEPA-фильтра 2-в-1	11	
· Периодичность замены увлажняющего фильтра	13	
· При продолжительном времени бездействия	13	
Дополнительная информация	14	Если у вас возникли сомнения
Часто задаваемые вопросы	16	
Поиск и устранение неисправностей	18	
Спецификации / Дополнительные принадлежности	Задняя крышка	

Гарантийный талон предоставляется отдельно

Большое спасибо за покупку этого устройства компании Panasonic.

- Прежде чем приступить к эксплуатации прибора, внимательно ознакомьтесь с инструкцией по эксплуатации и сохраните данное руководство для дальнейшего использования.
- Кроме того, обязательно изучите раздел «Меры предосторожности» (стр. от 4 до 5) перед использованием.

«Домашний пылеуловитель» и функция увлажнения дарят вам чистый и влажный воздух.

■ Улавливание частиц PM2.5

Улавливает 99% частиц размером от 0,1 до 2,5 мкм*1

Новые частицы, попадающие с улицы при проветривании и т. д., не учитываются.

*1 Метод испытания: Рекомендательный стандарт Japan Electrical Manufacturers' Association (HD-128)

Критерии: Время удаления 99% частиц размером от 0,1 до 2,5 мкм в закрытом пространстве объемом 32 м³ находится в пределах 90 минут. (Это значение преобразовано для испытательного помещения объемом 32 м³.)

- PM2.5 — это стандартный термин для мелких твердых частиц размером 2,5 мкм или меньше.
- Нет подтверждений того, что данный прибор удаляет мелкие частицы размером меньше 0,1 мкм. Кроме того, отсутствуют упоминания о том, что данный прибор удаляет из воздуха все вредные вещества.
- Приводится результат испытания в закрытом помещении объемом 32 м³, а не в обычном помещении, где применяется данный прибор.

■ Оснащен составным и дезодорирующим HEPA-фильтром 2-в-1, созданным путем объединения пылеулавливающего и дезодорирующего фильтров.

■ «Домашний пылеуловитель» засасывает грязь на уровне пола с большой эффективностью.

■ Оснащен технологией папое™

■ Режим «ECONAVI» позволяет уменьшить расходы на электричество.

Оценка проведена с использованием собственного метода испытания Panasonic.

Метод испытания: Работа в режиме «Очистка воздуха» в течение 24 часов в испытательном помещении объемом 23 м³. Выкурено 5 сигарет.

Сравнение значений проведено для следующих режимов:

[Auto] с потреблением 138 Вт/ч.

[ECONAVI] с потреблением 67 Вт/ч.

Эти значения приводятся только в качестве примера, поскольку эффект зависит от среды установки и использования.

■ Режим «Удаление запахов с одежды» удаляет запахи с одежды.*2

Эффект дезодорирования зависит от условий окружающей среды (температуры/влажности), времени работы или типа запаха/ткани.

*2 Организация по испытаниям: ENVIRONMENTAL CONTROL CENTER CO., LTD.

Метод испытания: Проведение проверки с применением метода измерения интенсивности запаха по шести уровням. Находится на расстоянии 40 см от воздуховыпускного отверстия в испытательном помещении объемом 23 м³.

Метод дезодорирования: Излучение частиц папое™ в режиме «Удаление запахов с одежды»

Цель: Въевшийся запах сигарет, жареного мяса

Результат испытания: <запах сигарет> в течение 60 минут интенсивность запаха уменьшилась на 2 уровня. [H137229001000DA]

<запах уксусной кислоты> в течение 60 минут интенсивность запаха уменьшилась на 1 уровень. [H137229001001DA]

<запах жареного мяса> в течение 60 минут интенсивность запаха уменьшилась на 1 уровень. [H137229001002DA]

■ Автоматический спящий режим

Прибор определяет яркость освещения внутри помещения при помощи датчика света и автоматически регулирует яркость индикаторов панели управления и объем воздуха. (Стр. 15)

Описание частей

Передняя часть



Задняя часть



Эксплуатационные требования

■ Не размещайте прибор в следующих местах:

- Там, где прибор может подвергаться воздействию прямых солнечных лучей или воздушного потока/тепла кондиционера. (В противном случае это может привести к деформации, повреждению, обесцвечиванию или неисправности прибора.)
- Вблизи окон или в местах, где область датчика влажности может быть заблокирована.
- В местах, где поток воздуха из воздуховыпускного отверстия направлен непосредственно на мебель или стену. (Может привести к появлению пятен.)
- Вблизи телевизора или радио. (В противном случае могут возникнуть искажения или помехи.)
→ Прибор должен находиться на расстоянии более 1 метра от подобных устройств. В случае включения штепселя прибора в розетку, в которую включены такие устройства, могут возникнуть искажения или помехи. В этом случае вставьте штепсель в другую розетку.

■ Запрещено ставить на прибор какие-либо предметы. (Иначе это может привести к неправильной работе или неисправности устройства.)

- Запрещено размещать на приборе магниты, металлические предметы или другие подобные предметы. (Иначе может сработать встроенный магнитный датчик опрокидывания устройства, что приведет к включению контрольного индикатора и остановке работы прибора.)

■ Если есть риск замерзания воды, опустошите лоток. (Работа прибора с замерзшей водой может привести к неисправности.)

■ При продолжительном использовании прибора в одном и том же месте

Продолжительное использование прибора в одном и том же месте может привести к загрязнению стен, пола или других участков вокруг прибора в результате всасывания воздуха через отверстие в нижней части прибора. Рекомендуется периодически перемещать прибор в другое место или регулярно очищать стены, пол или другие участки.

Для эффективной работы прибора разместите его следующим образом:

■ Устанавливайте его ближе к полу для эффективной очистки воздуха от пыли.

Поскольку пыльца и пыль, по большей части, находятся в воздухе вблизи пола, рекомендуется устанавливать прибор на ровной поверхности пола.

■ Для обеспечения эффективной циркуляции воздуха в помещении.

Чтобы предотвратить блокировку воздухозаборника или воздуховыпускного отверстия, устанавливайте прибор таким образом, чтобы левая, правая и верхняя стороны устройства находились на расстоянии не менее 30 см от стен, мебели, штор и т. д. Для эффективной эксплуатации прибора задняя его сторона должна находиться на расстоянии не менее 1 см от стены.

Меры предосторожности

Всегда соблюдайте данные меры предосторожности

Данные меры предосторожности предназначены для вашей защиты. Прочтите и внимательно соблюдайте их во избежание травм, повреждений прибора или других объектов.

■ Следующие символы предназначены для разграничения степеней опасности и возможных травм, которые могут возникнуть в результате неправильного использования прибора и несоблюдения инструкций.



ВНИМАНИЕ

Данный символ обозначает, что неправильное обращение с прибором может привести к смерти или серьезным травмам.



ОСТОРОЖНО

Данный символ обозначает, что неправильное обращение с прибором может привести к травмам или повреждению прибора или имущества.

■ В настоящем руководстве используется несколько других символов для обозначения дополнительной информации. (Нижеприведенные символы являются примерами.)



Данный символ обозначает действие, выполнять которое запрещено.



Данный символ обозначает действие, выполнение которого обязательно.



ВНИМАНИЕ

Для предотвращения несчастных случаев, например пожара или поражения электрическим током



■ В случае возникновения проблемы или неисправности немедленно прекратите использование прибора и отключите штепсель.

(В противном случае может произойти поражение электрическим током, пожар или задымление.)

<Пример проблемы/неисправности>

- Утечка воды
 - Смещение кабеля питания приводит к прекращению работы.
 - В процессе работы наблюдается нехарактерный шум или вибрация.
 - Прибор перегревается или присутствует запах гари.
- Немедленно прекратите эксплуатацию прибора, отключите штепсель и свяжитесь с дилером для проверки или ремонта.



■ Не тяните за кабель питания при переносе или хранении прибора.

(Это может вызвать повреждение кабеля питания или короткое замыкание и привести к поражению электрическим током или пожару.)



■ Не используйте перегруженные розетки или кабельные соединители, не используйте источники питания, которые не соответствуют спецификации.

(В случае использования перегруженной розетки может возникнуть пожар в результате перегрева.)

■ Не выполняйте никаких действий, которые могут привести к повреждению кабеля питания или штепселя.

Запрещено повреждать кабель питания, вносить изменения в его конструкцию, чрезмерно перегибать, скручивать или натягивать. Также не размещайте его вблизи источников тепла и не ставьте на него тяжелые предметы. Не связывайте кабель в узлы. (Это может вызвать короткое замыкание и привести к поражению электрическим током или пожару.) Свяжитесь с дилером для проверки или ремонта кабеля или штепселя.



■ Не притрагивайтесь к штепселю мокрыми руками.

(Это может привести к поражению электрическим током.)

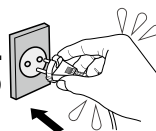

■ Вставляйте штепсель в розетку полностью.

(Если штепсель вставлен в розетку не полностью, может произойти поражение электрическим током или пожар из-за перегрева.)

- Не используйте поврежденные штепсели или незакрепленные розетки.

■ Периодически выполняйте очистку штепселя.

(Скопившаяся на штепселе пыль может впитывать влагу, приводя к ухудшению изоляции, что может стать причиной пожара.)

- Отключите штепсель и протрите его сухой тканью.
- При продолжительном простое прибора выключите штепсель из розетки.



■ Не разбирайте и не вносите изменения в конструкцию прибора.

(Разборка или изменение конструкции прибора может привести к воспламенению или поражению электрическим током и пожару в результате неправильной работы.)

Свяжитесь с дилером для ремонта.



■ Не вставляйте в воздухоприемные и воздуховыпускные отверстия пальцы или металлические предметы.

(Это может стать причиной травмы или поражения электрическим током.)



■ Избегайте попадания влаги на изделие.

(В противном случае короткое замыкание может привести к пожару или поражению электрическим током.)



■ Перед чисткой изделия обязательно выньте шнур электропитания.

(Прибор может неожиданно включиться, что может привести к поражению электрическим током или травме.)



ОСТОРОЖНО



■ Не размещайте прибор в следующих местах:

- На неустойчивой поверхности.
(В противном случае прибор может упасть или опрокинуться, приводя к травмам, попаданию влаги на мебель, протечке, поражению электрическим током или пожару.)
- В местах с повышенной температурой или влажностью, или в местах, где прибор будет подвержен воздействию воды, например в ванной.
(Утечка тока может привести к поражению электрическим током или пожару.)
- В помещениях с воздухом, содержащим масляные пары, например на кухне.
(В противном случае образование трещин может привести к травмам.)
- В местах, где имеются горючие масла или воспламеняющиеся газы, и где есть вероятность их утечки.
(В противном случае может возникнуть воспламенение или всасывание этих веществ в прибор, что может вызвать возгорание или задымление.)
- В местах прямого воздействия очищенного воздуха на растения или животных.
(Приводит к обезвоживанию из-за потока воздуха)



■ Перед перемещением изделия выключите его и слейте воду.

■ Не переносите поддон, держась за корпус фильтра.

(В случае разлива вода может попасть на мебель.)

■ Перед перемещением прибора возьмитесь за правую и левую ручки для подъема и перемещения.

- Не переносите изделие, держась за переднюю панель.
(В противном случае прибор может выскользнуть и привести к незначительной травме.)



■ При извлечении штепселя из розетки беритесь за сам штепсель, а не за кабель питания.

(В противном случае обрыв кабеля или короткое замыкание может привести к возгоранию или поражению электрическим током.)



■ Постоянно поддерживайте наличие воды в лотке и чистоту внутренних компонентов прибора.

Если внутренние компоненты засорены грязью или отложениями,

- Может возникнуть протечка воды.
 - Из-за плесени или бактерий может возникнуть запах гнили.
 - Загрязнение может нанести вред здоровью (в редких случаях).
- Если вы почувствуете себя плохо, немедленно обратитесь к врачу.
- Ежедневно заменяйте воду в лотке водой из-под крана.
 - Периодически выполняйте очистку внутренних компонентов прибора.



■ При использовании данного прибора совместно с обогревателем необходимо проветривать помещение.

(В противном случае это может привести к отравлению угарным газом.)

- Данный прибор не поглощает угарный газ.



■ Не используйте лоток с трещинами или повреждениями.

(Это может привести к разливу и попаданию влаги на мебель.)

■ Не добавляйте в лоток химические вещества, освежители воздуха или эфирные масла.

(Это может привести к повреждению лотка или попаданию воды на мебель.)

■ Не используйте для очистки прибора растворяющие вещества, такие как бензин или растворитель, и не применяйте спрей от насекомых.

(Это может повредить прибор и привести к травмированию. Также это может привести к разливу, попаданию на мебель влаги и вызвать поражение электрическим током или возгорание в результате короткого замыкания.)

■ Не используйте данный прибор в местах, где применяется инсектицидный дым.

(Химический остаток может скапливаться в приборе и выделяться через воздуховыпускное отверстие, что может быть опасным для здоровья.)

- Перед включением прибора после использования инсектицидов следует тщательно проветрить помещение.

■ Не садитесь и не облакачивайтесь на данный прибор.

(В противном случае это может привести к травмам.)

- При использовании прибора в доме с младенцами следует проявлять особое внимание.

■ Не переворачивайте прибор.

(Разлив воды может привести к поражению электрическим током или возгоранию.)



■ Не кладите воспламеняющиеся вещества или горячие предметы, такие как сигареты или благовония, вблизи прибора.

(Это может привести к возгоранию.)

- В случае повреждения кабеля он должен быть заменен производителем, его сервисным агентом или другим квалифицированным персоналом, чтобы избежать опасных ситуаций.
- Данный прибор не предназначен для использования лицами (включая детей) с ограниченными физическими, сенсорными или умственными способностями, или лицами, не имеющими опыта и знаний, если они не находятся под контролем или не получили инструкций по эксплуатации прибора от ответственного за безопасность лица.
- Дети должны находиться под присмотром, чтобы не допускать игр с прибором.

Подготовка

Перед началом работы

Установите составной и дезодорирующий HEPA-фильтр 2-в-1

1 Запишите дату установки на этикетке.

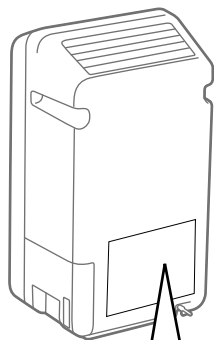

Сменный составной и дезодорирующий HEPA-фильтр 2-в-1
Модель №. F-ZXLS40Z
Дата первого использования:

Сменный увлажняющий фильтр
Модель №. F-ZXLE40Z
Дата первого использования:

Внимание

- Перед установкой прочтите стр. от 3 до 5.

2 Извлеките составной и дезодорирующий HEPA-фильтр 2-в-1 из пластикового чехла.

- ① Снимите переднюю панель.

Потяните ее на себя обеими руками.

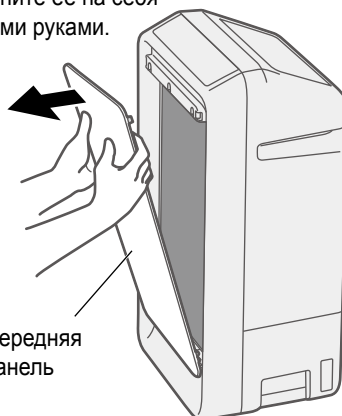

Передняя панель

- ② Снимите составной и дезодорирующий HEPA-фильтр 2-в-1.



Потяните его на себя.

Составной и дезодорирующий HEPA-фильтр 2-в-1

- ③ Извлеките составной и дезодорирующий HEPA-фильтр 2-в-1 из пластикового чехла.



Пластиковый чехол

3 Установите составной и дезодорирующий HEPA-фильтр 2-в-1 и переднюю панель.

- ① Установите составной и дезодорирующий HEPA-фильтр 2-в-1. (Соблюдайте правильное направление установки.)

Составной и дезодорирующий HEPA-фильтр 2-в-1

Поставьте стороной с обозначением [ПЕРЕДНЯЯ СТОРОНА] вперед и вставьте в углубление в изделии.

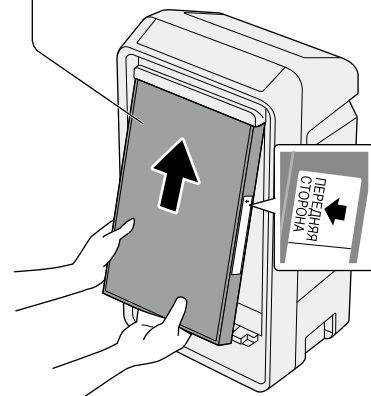

- ② Установите переднюю панель.

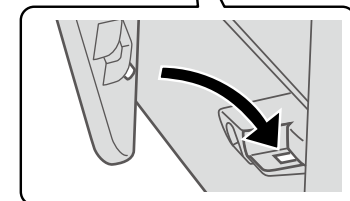
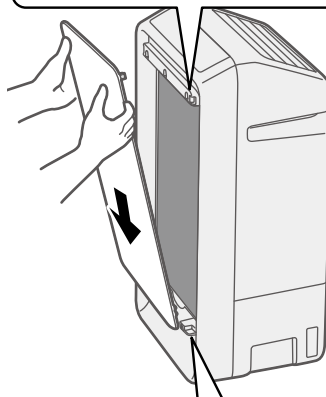
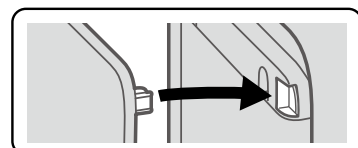

- Перед использованием убедитесь, что передняя панель закреплена.

Заполните лоток водой

4 Извлеките лоток, заполните его водой и установите обратно.

(При работе прибора в режиме «Очистка воздуха» вода не нужна.)

- Убедитесь, что вилка шнура электропитания отсоединена от сети.

① Извлеките лоток.

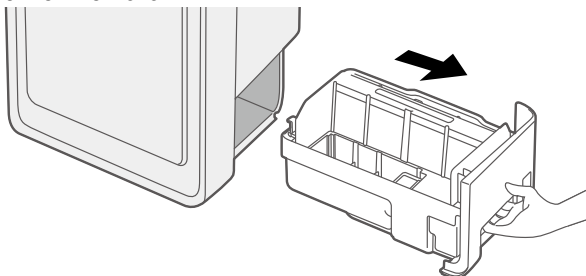

② Заполните водой.

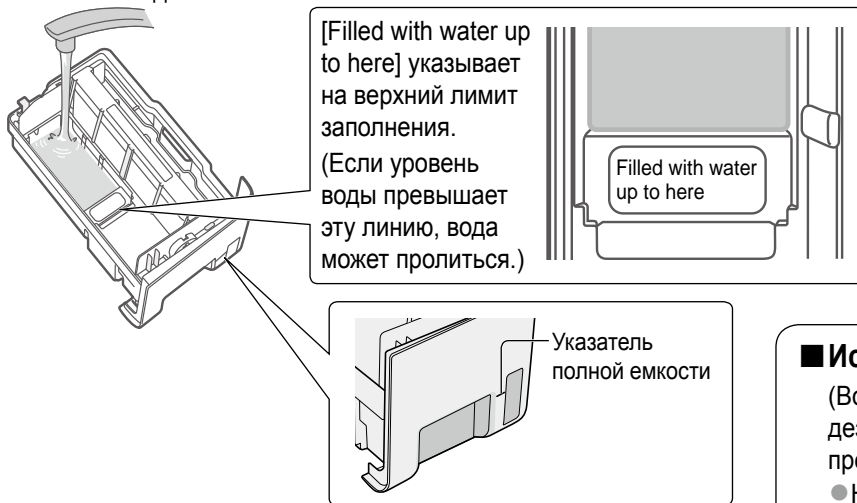

③ Удерживайте ручку лотка и переносите лоток осторожно, чтобы он не наклонялся.

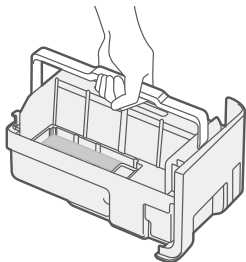

④ Медленно установите лоток на место.



Включите

5 Подключите штепсель.

Перед подключением к сети насухо вытрите штепсель и руки.

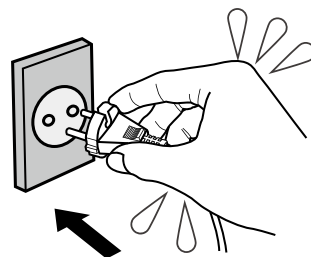

- Нажмите **Power Off/On**, после чего индикатор очистки (Стр. 8) будет мигать синим или красным цветом в течение 5 секунд.

■ Используйте водопроводную воду

(Водопроводная вода обычно проходит дезинфекцию хлором для предотвращения размножения бактерий.)

- Не используйте воду со следующими характеристиками:

- Вода с температурой выше 40 °C или содержащая моющее средство. (В противном случае это может привести к деформации или неисправности.)
- Вода, смешанная с химическими веществами, освежителями воздуха или эфирными маслами. (Это может привести к повреждению лотка, разливу или попаданию воды на мебель. : Стр. 5)
- Вода из водоочистителя, ионизированная щелочная и родниковая вода. (Это может привести к появлению плесени или бактерий.)

Внимание

- Если вы используете родниковую воду (питьевую), необходимо более часто проводить обслуживание и выполнять очистку лотка, увлажняющего фильтра и рамки фильтра.

■ Время непрерывной работы лотка с водой

- Работа в течение приблизительно 4,6 часа. (В условиях [Hi]/комнатная температура 20 °C и влажность 30%)

Способы эксплуатации

Панель управления

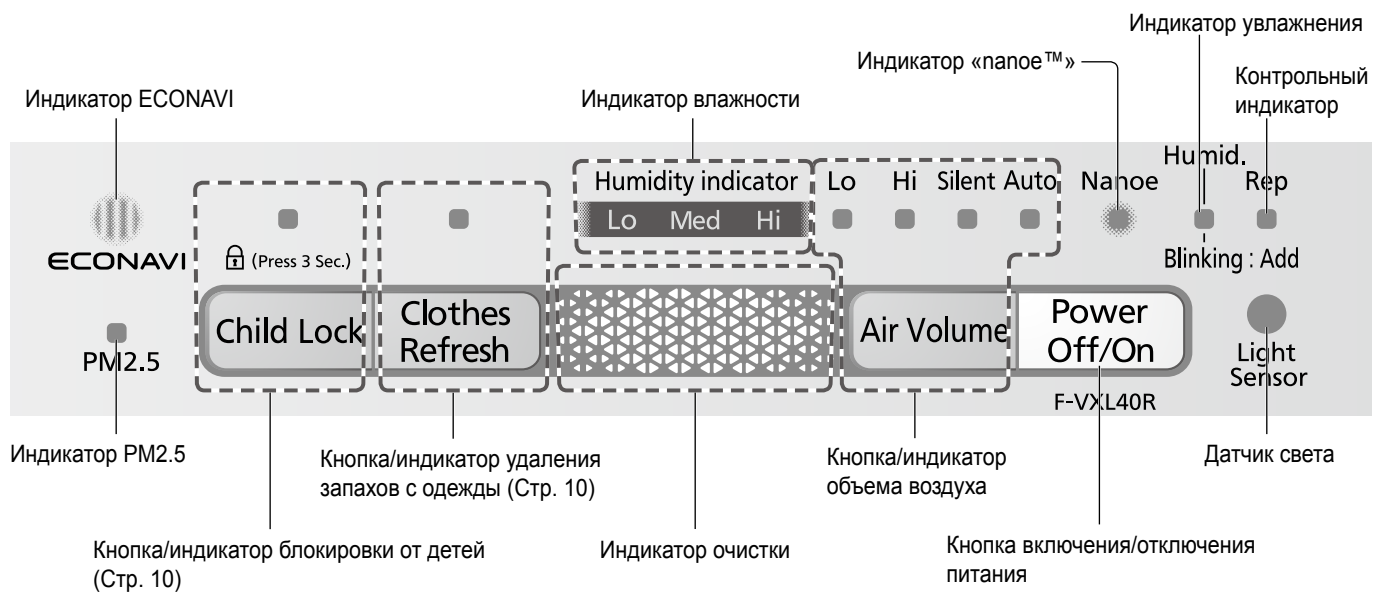

■ Индикатор ECONAVI

- Данный индикатор горит при включенном режиме ECONAVI. (Стр. 15)
(Индикатор горит, когда объем воздуха установлен в режим [Auto] или [Silent].)
- Режим ECONAVI можно выключить.
 - В процессе работы одновременно нажмите **Child Lock** и **Clothes Refresh** и удерживайте в течение 3 секунд. (Индикатор ECONAVI выключится.)
 - Для повторного включения режима ECONAVI снова одновременно нажмите и удерживайте кнопки в течение 3 секунд. (Индикатор ECONAVI включится.)

■ Индикатор PM2.5

Когда прибор обнаруживает PM2.5, индикатор PM2.5 загорается и индикатор очистки мигает красным цветом. Затем мигание индикатора очистки сменяется на непрерывное свечение. (Индикатор PM2.5 светится, когда прибор обнаруживает вещества с размером частиц 2,5 мкм или меньше, например, дым сигареты или пыль.)

■ Индикатор влажности

- Индикатор отображает состояние влажности окружающей среды.
 - [Lo] (красный):
указывает на низкий уровень влажности окружающей среды (около 40% или ниже).
 - [Med] (зеленый):
указывает на средний уровень влажности окружающей среды (примерно от 40% до 60%).
 - [Hi] (красный):
указывает на высокий уровень влажности окружающей среды (около 60% или выше).

■ Индикатор очистки

Индикатор отображает уровень загрязнения, полученный от датчика загрязнения. Чувствительность датчика может быть отрегулирована. (Стр. 16 Q8)



(синий): указывает на то, что воздух чистый.



(красный малый): указывает на то, что воздух немного загрязнен.



(красный крупный): указывает на то, что воздух загрязнен.

■ Индикатор nanoe™

- Индикатор горит, когда режим nanoe™ включен.
- Режим nanoe™ можно выключить.
 - В процессе работы одновременно нажмите **Child Lock** и **Air Volume** и удерживайте в течение 3 секунд. (Индикатор nanoe™ отключен.)
 - Для повторного включения режима nanoe™ снова нажмите и удерживайте кнопки в течение 3 секунд. (Индикатор nanoe™ включится.)

■ Контрольный индикатор

При возникновении неисправности прибора загорается данный индикатор.
Когда индикатор горит. →(Стр. 19)

■ Датчик света

Определяя при помощи датчика света яркость в помещении, прибор регулирует яркость индикаторов и значков панели управления, а также автоматически корректирует объем воздуха.
Когда в комнате становится темно, например, во время сна, прибор работает в режиме «Автоматический спящий режим». (Стр. 15)
(Когда объем воздуха установлен в режим [Hi] или [Lo], прибор не регулирует объем воздуха даже при включенном режиме «Автоматический спящий режим».)

Инструкции по эксплуатации

1

Начало работы

Power
Off/On

- Если вы хотите включить режим «Увлажнение очищенного воздуха», заполните лоток водой.
При работе прибора в режиме «Очистка воздуха» добавление воды не требуется.

2

Выберите объем воздуха

Air Volume

При каждом нажатии кнопки устанавливаемый объем воздуха будет изменяться.

Lo Hi Silent Auto

Индикатор выбранного параметра будет подсвечен.

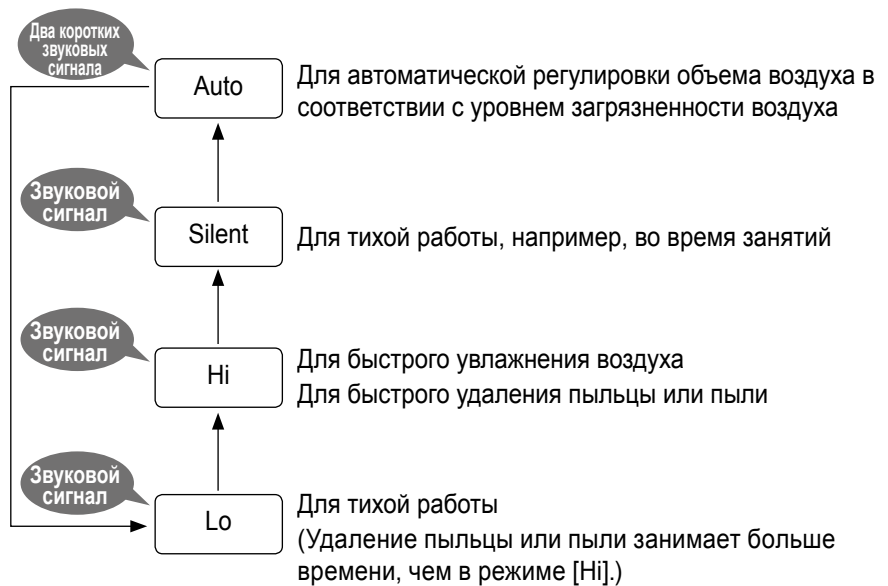

3

Прекращение работы

Power
Off/On

■ Индикатор увлажнения

- Индикатор горит во время работы прибора в режиме «Увлажнение очищенного воздуха».
- Если в режиме «Увлажнение очищенного воздуха» лоток окажется пустым, прибор выдаст два коротких звуковых сигнала и индикатор увлажнения будет мигать. (Прибор переключится в режим «Очистка воздуха».)

Когда индикатор увлажнения мигает

- Звуковой сигнал звучит каждые 10 минут, пока лоток не будет заполнен водой.
Вы сможете отключить звуковой сигнал после второго и последующих сигналов. (Стр. 17 Q9)
(При работе в режиме «Автоматический спящий режим (Стр. 15)» второй и последующие звуковые сигналы не подаются.)
- Если вы не заполните лоток водой через 60 минут, звуковой сигнал будет воспроизводиться каждые 60 минут.
→ Заполните лоток водой. (Стр. 7)
- Для переключения в режим «Очистка воздуха» при мигающем индикаторе увлажнения нажмите  и отключите индикатор.

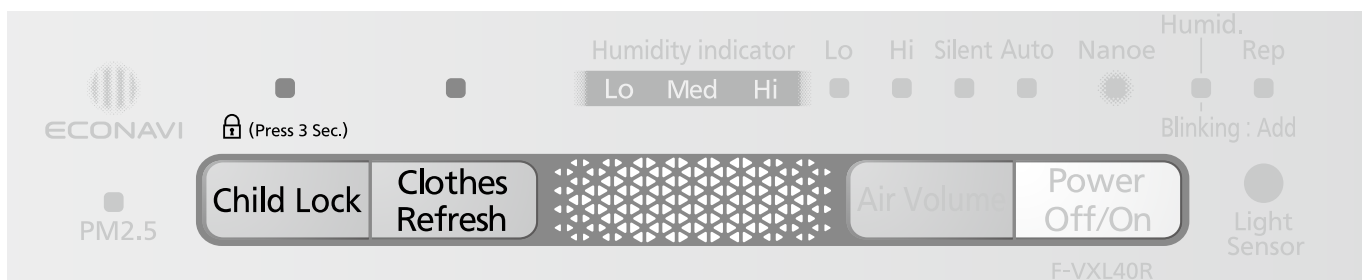

Удаление запахов с одежды

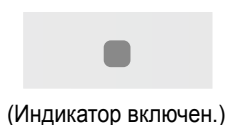

Clothes Refresh

Для удаления нежелательных запахов с одежды

- После 1 часа работы прибор переключится на предыдущий режим работы.

■ Для отмены

Нажмите кнопку снова. (Индикатор отключен.)



Примечание

- При нажатии кнопки **Air Volume** во время работы режима «Удаление запахов с одежды» этот режим отключается.
- Режим папое™ отключить невозможно.
- Эффект зависит от параметров окружающей среды (температуры и влажности), времени работы или типа запаха или ткани.

Внимание

- Откорректируйте положение прибора, чтобы воздух из прибора попадал на одежду.

Блокировка от детей

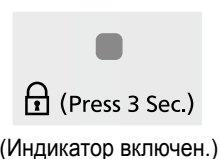

Child Lock

Для предотвращения включения прибора детьми из шалости

После включения режима «Блокировка от детей» при нажатии любых кнопок, кроме кнопки **Child Lock**, будут подаваться два длинных звуковых сигнала и работа с устройством будет невозможна.

■ Для отмены

Снова нажмите кнопку и удерживайте ее около 3 секунд. (Индикатор будет отключен)

Уход и обслуживание

Составной и дезодорирующий HEPA-фильтр 2-в-1 / Датчик загрязнения

Перед очисткой

- Убедитесь, что вилка шнура электропитания отсоединена от сети.

- Не используйте никаких чистящих средств, кроме нейтрального средства для мойки посуды. (Может произойти ухудшение свойств, деформация или поломка пластиковых деталей.)
- При использовании химически обработанной ткани следуйте инструкции по обращению с ней.



Составной и дезодорирующий HEPA-фильтр 2-в-1

<примерно раз в 2 недели>

Очищайте переднюю часть при помощи пылесоса и т. п.

(Инструкции по разборке и сборке → Стр. 6)

Для извлечения накопленной в области фильтра пыли используйте пылесос или аналогичное оборудование.

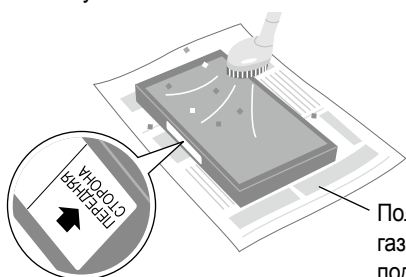

Положите фильтр на газету или что-либо подобное.

- Не прилагайте чрезмерных усилий, его легко повредить. (Будьте внимательны при очистке задней стороны, т.к. она хрупкая.)
- Не мойте водой.

Внимание

- Не включайте прибор без составного и дезодорирующего HEPA-фильтра 2-в-1. (Это может сделать его непригодным для очистки воздуха или привести к неисправности в результате попадания пыли в прибор.)
- При очистке храните снятые с прибора детали в безопасном месте. (В противном случае вы можете споткнуться о них. Также можно повредить детали.)

Периодичность замены сменного составного и дезодорирующего HEPA-фильтра 2-в-1

(Дополнительные принадлежности: Задняя крышка)

Периодичность замены	Условия
Примерно один раз в 5 лет*	При выкуривании шести сигарет в день. (Стандарт Japan Electrical Manufacturers' Association JEM1467)

*Периодичность замены фильтра может быть значительно сокращена в зависимости от условий и режима эксплуатации. (Например, при частом курении.) Когда эффект снижается (например, запахи остаются дольше обычного), фильтр следует заменить.

- После замены укажите дату установки фильтра на этикетке и приклейте ее на заднюю часть прибора.
- Утилизируйте использованный фильтр как легковоспламеняющиеся отходы.

Корпус, Передняя панель

<примерно один раз в месяц>

Протрите мягкой отжатой тканью.

(Инструкции по разборке и сборке → Стр. 6)

При очистке грубой тканью поверхность может быть поцарапана.

- Протрите штепсель сухой тканью.

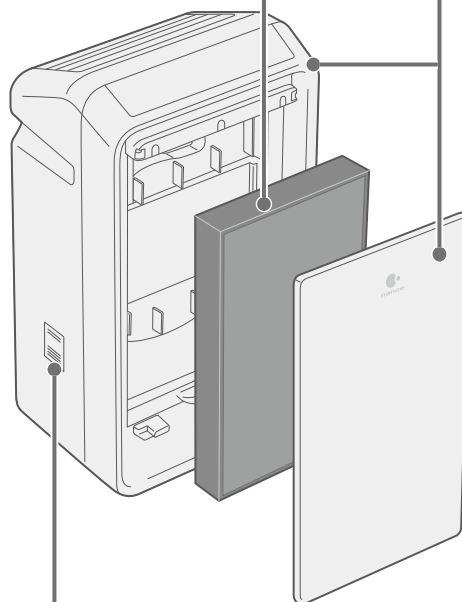

Датчик загрязнения

<примерно один раз в 3 месяца>

Протрите загрязненную линзу сухой ватной палочкой.

- Периодически протирайте линзу. (Если датчик будет загрязнен влагой или сигаретной смолой, он может работать неправильно.)

- ① Снимите крышку
- ② Вытрите грязь сухой ватной палочкой.

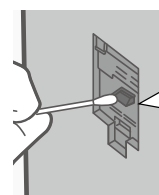
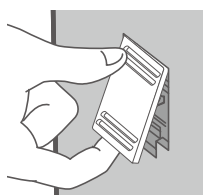

Линза (сверху слева)

Сухая ватная палочка

- Перед очисткой датчика обязательно выньте штепсель.
- Не вставляйте ватную палочку никуда, кроме линзы.
- Используйте подсветку, если детали нечетко видно.

Перед очисткой

■ Убедитесь, что вилка шнура электропитания отсоединена от сети.

- Не используйте никаких чистящих средств, кроме нейтрального средства для мойки посуды. (Может произойти ухудшение свойств, деформация или поломка пластиковых деталей.)
- При очистке увлажняющего фильтра допускается использование только кислородного отбеливающего средства.
- При использовании химически обработанной ткани следуйте инструкции по обращению с ней.



Лоток
<Примерно один раз в месяц>*1

Мойте водой.

Поплавок

- Тщательно вытрите грязь ватной палочкой или зубной щеткой.
- Не снимайте поплавок (пенополистирольный).
- Стойкие загрязнения → (Удаление стойких загрязнений)

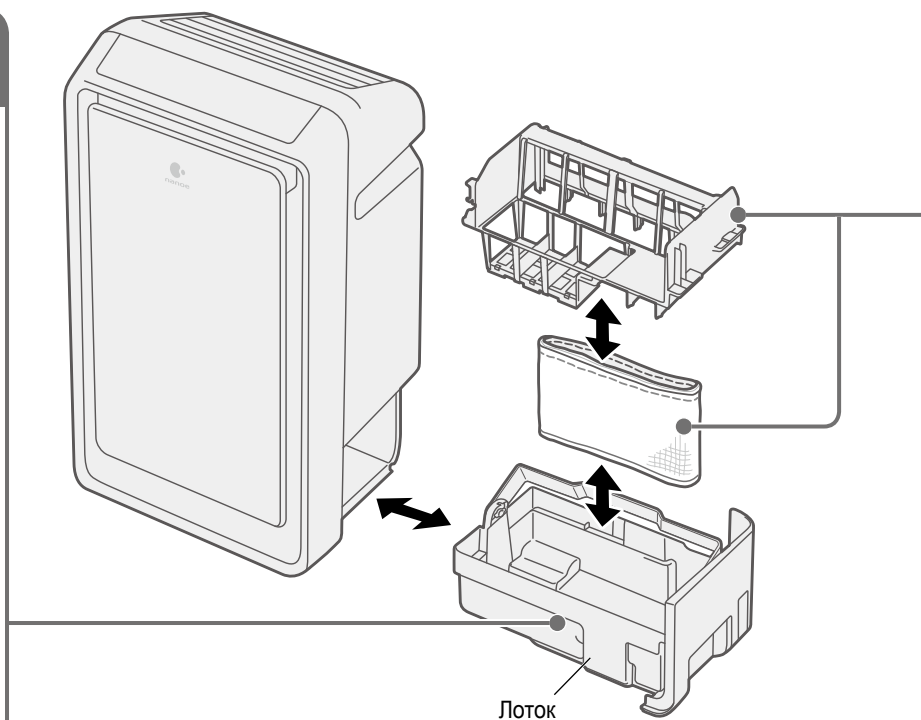

Внимание

- Не включайте прибор без увлажняющего фильтра. (Это сделает его непригодным для увлажнения воздуха.)
- Слейте воду после извлечения лотка. Не сливайте воду при установленном лотке. (Вода может попасть в корпус и привести к неисправности.)

*1 Поскольку загрязненность зависит от качества воды, обслуживание может потребоваться уже через месяц после последней профилактики. Если появился неприятный запах или уровень воды стал уменьшаться медленнее, очистите лоток.

Удаление стойких загрязнений

<ul style="list-style-type: none"> ● Лоток ● Рамка фильтра 	Промойте его водой с нейтральным чистящим средством для мойки посуды или лимонной кислотой.
(Секция устройства ионной стерилизации)	Замачивание
<ul style="list-style-type: none"> ● Увлажняющий фильтр 	После замачивания выжмите и промойте.

Как выполнять замачивание и мойку

- ① Хорошо растворите нейтральное средство для мойки посуды или лимонную кислоту в теплой воде (ниже 40 °C).
- ② Замочите детали на 30 минут. Промойте 2–3 раза чистой водой.
 - Хорошо промойте, иначе оставшееся средство может вызвать посторонние запахи или привести к неисправности.

Соотношение лимонной кислоты к теплой воде составляет 20 г на 3 л.

Увлажняющий фильтр / Рамка фильтра

Увлажняющий фильтр, рамка фильтра <примерно один раз в месяц*1>

(при эксплуатации в течение 8 часов каждый день)

■ Увлажняющий фильтр

Сожмите и промойте в прохладной или теплой воде (ниже 40 °С).

- Не трите щеткой и не стирайте в стиральной машине.
- Не сушите в сушильной машине. (Это может вызвать усыхание.)
- Если увлажняющий фильтр нужно использовать сразу после мойки, его можно установить во влажном виде. Если прибор предполагается оставить на хранение, убедитесь, что увлажняющий фильтр перед установкой в прибор хорошо просушен.
- Если очистить грязь или запах не удается, поместите сильно загрязненный фильтр и рамку фильтра в теплую воду с предназначенным для посуды нейтральным чистящим средством или в раствор лимонной кислоты примерно на 30 минут, после чего 2–3 раза промойте чистой водой.
 - Только для очистки увлажняющего фильтра можно использовать кислородное отбеливающее средство. Используемый объем смотрите в инструкции к нему.

■ Рамка фильтра

Мойте водой.

- Не трите устройство ионной стерилизации (содержит противогрибковое средство) щеткой и не прилагайте при мойке чрезмерного усилия.
- Не разбирайте устройство ионной стерилизации (содержит противогрибковое средство).

Инструкция по снятию

Поднимите рамку фильтра вверх, зажав защелку.

- Поддерживая увлажняющий фильтр, чтобы избежать падения, возьмитесь за рамку фильтра.

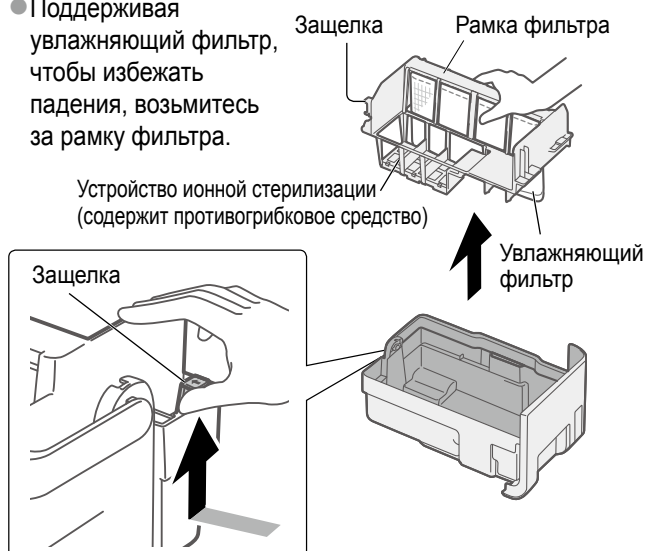

Инструкция по сборке

- ① Переверните рамку фильтра.
- ② Совместите увлажняющий фильтр с направляющими рамки фильтра и полностью вставьте его.
- ③ Сложите ручку лотка на противоположную от поплавка сторону. (Если сложить ручку на сторону поплавка, рамку фильтра установить не получится.)
- ④ Удерживая увлажняющий фильтр, вставьте рамку фильтра в лоток. (Вставьте лоток на место до щелчка.)

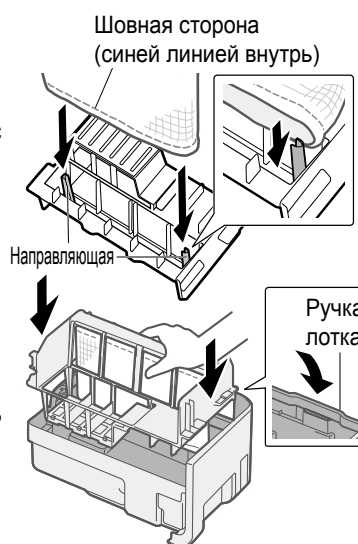

Примечание

- В устройстве ионной стерилизации (содержит противогрибковое средство) может находиться порошок. Это нормально и устройство работает должным образом.
- Объем противогрибкового средства со временем уменьшается. Это нормально и устройство работает должным образом.
- Противогрибковое средство имеет специфический запах. Он не вреден.

Периодичность замены увлажняющего фильтра

(Дополнительные принадлежности: Задняя крышка)

Периодичность замены	Условия
Примерно один раз в 10 лет*2	Из расчета 8-часовой ежедневной работы

- После замены напишите дату установки фильтра на этикетке и приклейте ее на заднюю часть прибора.
- Утилизируйте использованный фильтр как легковоспламеняющиеся отходы. Не выбрасывайте рамку фильтра.

*2 Срок службы увлажняющего фильтра зависит от качества воды. Заменяйте его в следующих случаях.

- После очистки остается запах.
- Уровень воды в лотке не снижается.
- Фильтр имеет серьезные повреждения.

При продолжительном времени бездействия

- ① Отключите штепсель питания. (Прибор потребляет энергию даже в состоянии простоя.)
- ② Опустошите лоток и очистите все детали.
- ③ Тщательно высушите их внутренние части. (В ином случае может возникнуть неисправность прибора из-за ржавчины.)
 - Тщательно высушите увлажняющий фильтр в тени. (Во избежание появления грибка.)
- ④ Упакуйте прибор в пластиковый чехол и храните в сухом месте. (Не храните его в горизонтальном или перевернутом положении, поскольку это может привести к появлению неисправности.)

Дополнительная информация

Информация о частицах «nanoe™»

Среда генерирования частиц nanoe™

- Частицы nanoe™ генерируются с использованием воздуха в помещении и, следовательно, в зависимости от температуры и влажности могут не генерироваться.
- Условия генерирования
Окружающая температура: прибл. от 5 °C до 35 °C (температура точки росы: больше чем приблизительно 2 °C)
Относительная влажность: прибл. от 30% до 85%

Генерируется небольшое количество озона.

- При генерировании частиц nanoe™ выделяется небольшое количество озона. Тем не менее, количество озона соответствует обычному уровню для леса или естественной природной среды, и не несет вред людям.

Информация о технологии nanoe™

■ nanoe™

Частицы nanoe™, генерируемые при помощи самых современных нанотехнологий, представляют собой покрытые частицами воды ионные наночастицы.

Применение технологии nanoe™ позволяет добиться эффекта стерилизации**¹, подавления аллергических веществ (пыльца)**², подавления бактерий плесени***³ и дезодорирования***⁴. Более того, эта технология создает условия для красивой и увлажненной кожи.

★ <Пристающие бактерии> Эффект после работы в течение 8 часов в помещении объемом 23 м³.

★★ Эффект после работы в течение 8 часов в помещении объемом 23 м³.

★★★ Эффект после работы в течение 2 часов в помещении объемом 23 м³.

Под эффектом подразумеваются результаты по месту проведения испытания, а не результаты фактического использования.

Эффект дезодорирования зависит от условий окружающей среды (температуры и влажности), времени работы или типа запаха/ткани.

*1 <Пристающие бактерии>

- Лицо, уполномоченное проводить испытания: Japan Food Research Laboratories
- Метод испытания: помещение бактерий в испытательную камеру объемом 23 м³ и измерение количества бактерий, приставших к ткани.
- Метод подавления: излучение частиц nanoe™
- Цель: вевшийся в стандартную ткань бактерии
- Результат испытания: за 8 часов подавлено 99% и больше [№ 13044083003-01]. Каждое испытание проведено на бактериях только одного типа.

*2 ● Организация по испытаниям: Panasonic Corporation Analysis Center

- Метод испытания: измерение с помощью метода ИФА приставших к ткани аллергических веществ в испытательной камере объемом 23 м³.
- Метод подавления: излучение частиц nanoe™
- Цель: приставшее аллергическое вещество (пыльца)
- Результат испытания: за 8 часов подавлено 88% и больше. [BAA33-130402-F01]

*3 ● Лицо, уполномоченное проводить испытания: Japan Food Research Laboratories

- Метод испытания: подтверждение приставания к ткани грибов в испытательной камере объемом 23 м³.
- Метод подавления: излучение частиц nanoe™
- Цель: приставшие грибки
- Результат испытания: подтверждение воздействия через 8 часов. [№ 13044083002-01]

*4 ● Организация по испытаниям: Panasonic Corporation Analysis Center

- Метод испытания: Проведение проверки с применением метода измерения интенсивности запаха по шести уровням в испытательной камере объемом 23 м³.
- Метод дезодорирования: излучение частиц nanoe™
- Цель: вевшийся запах сигарет
- Результат испытания: в течение 2 часов интенсивность запаха уменьшилась на 1,2 уровня. [BAA33-130125-D01]

Работа устройства ионной стерилизации (содержит противогрибковое средство)

Подавляет фермент при помощи средства для уничтожения грибов и поддерживает чистоту воды в лотке.

Стерилизация

- Лицо, уполномоченное проводить испытания: Japan Food Research Laboratories
- Метод испытания: проверка при помощи чашечного метода определения микроорганизмов на агаре с использованием стандартного агара.
- Метод стерилизации: контакт с устройством ионной стерилизации.
- Цель: вода в лотке при использовании устройства ионной стерилизации
- Результат испытания: за 24 часа подавление составляет 99% или больше [№ 15059465001-0101]
- В ходе испытаний использовались два типа микроорганизмов.

Противогрибковый

- Лицо, уполномоченное проводить испытания: BOKEN QUALITY EVALUATION INSTITUTE
- Метод испытания: проверка метода предотвращения появления бактерий плесени (метод Halo).
- Метод уничтожения грибов: установка противогрибкового фильтра в лоток.
- Цель: увлажняющий фильтр в лотке
- Результат испытания: подтверждение подавления. [№ 09006504-1]

Режим ECONAVI

Это автоматический режим, объединяющий «режим патрулирования», при котором прибор каждый час проверяет наличие грязи в воздухе помещения, с «режимом обучения», при котором прибор может прогнозировать образование грязи, определяя время образования грязи каждый день.

Этот режим экономит электроэнергию, автоматически останавливая работу, если воздух чистый. В то же время прибор работает с опережением, эффективно уничтожая грязь до ее распространения, что приводит к уменьшению времени работы.

Режим патрулирования

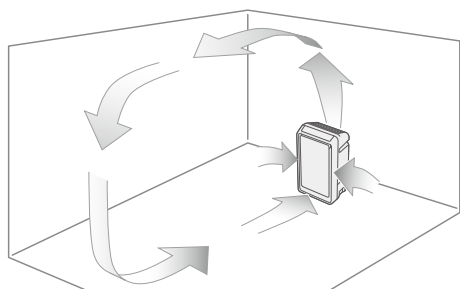

Прибор останавливается автоматически после очистки воздуха. После приостановки работы на 50 минут, прибор возобновляет на 10 минут работу в режиме патрулирования.

(Объем воздуха регулируется в пределах между [Lo] и [Hi].)

- Если во время приостановки работы и использования режима патрулирования прибор обнаруживает грязь, оно использует объем воздуха, соответствующий степени загрязненности.
- Во время увлажнения, даже если грязь не обнаруживается, прибор работает в соответствии с влажностью окружающего воздуха.

Режим обучения

В ходе работы прибор запоминает время и уровень загрязнения, чтобы на следующий день выполнить профилактику за 5 минут до этого времени.

(Память обновляется каждый день. Отсоединение прибора от источника питания приводит к стиранию из памяти предыдущих значений.)

Автоматический спящий режим

Прибор определяет яркость освещения внутри помещения при помощи датчика света и автоматически регулирует яркость индикаторов панели управления и объем воздуха. (Начальная установка [Автоматический спящий режим 1].)

- В режиме «Автоматический спящий режим» можно менять яркость индикаторов.
- 1 Остановите работу, после чего одновременно нажмите и удерживайте **Child Lock** и **Clothes Refresh**. (Индикатор влажности загорается по очереди.)
 - 2 Отпустите кнопки, когда будет достигнута нужная яркость.

Индикатор влажности показывает следующее:

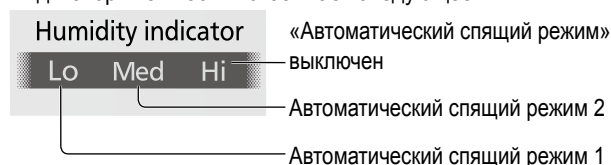

Параметр	Панель управления	Яркость в помещении	
		тускло	темно
Автоматический спящий режим 1	Индикатор очистки Индикатор ECONAVI Индикатор papoe™	Половина яркости	Выключено
	Все, кроме приведенных выше	Полная яркость	Половина яркости
Автоматический спящий режим 2	Индикатор очистки Индикатор ECONAVI Индикатор papoe™	Половина яркости	Половина яркости
	Все, кроме приведенных выше	Полная яркость	
«Автоматический спящий режим» выключен	Индикатор очистки Индикатор ECONAVI Индикатор papoe™	Полная яркость	
	Все, кроме приведенных выше		

- Если выбран объем воздуха [Hi] или [Lo], даже в режиме «Автоматический спящий режим» объем воздуха не меняется.

Работа датчика загрязнения

Датчик определяет загрязнение воздуха, а индикатор очистки обозначает уровень загрязнения. Если задан режим [Auto] или [Silent], прибор работает с объемом воздуха, соответствующем типу загрязнения.

- В зависимости от движения воздуха прибор может не определять загрязнение, например, если рядом находится обогреватель.

Определяет	Может определять
<ul style="list-style-type: none"> ● PM 2.5 (дым сигареты, пыль и т. д.) ● Домашняя пыль (пыль, трупы и экскременты клещей, споры плесени, пыльца) ● Дым (сигареты, благовония и т. д.) 	<ul style="list-style-type: none"> ● испарения масла, водяной пар

Часто задаваемые вопросы

Прежде чем обращаться к нам для ремонта, проверьте следующее.

Q1

Во время увлажнения воздух холодный?

A

- В режиме «Увлажнение очищенного воздуха» выходящий из прибора воздух будет холоднее воздуха в помещении, поскольку влага с мокрого увлажняющего фильтра поглощает из воздуха тепло.

Q2

Во время увлажнения не появляется пар?

A

- Данный прибор создает влажность, подавая воздух на содержащий воду увлажняющий фильтр, а не путем кипячения воды, поэтому пар не выделяется.

Q3

Интенсивность увлажнения уменьшается?

A

- В сезон дождей с высокой влажностью или в холодную погоду интенсивность увлажнения уменьшается, ведь как вы знаете, при высокой влажности, например, постиранное белье плохо сохнет. Интенсивность увлажнения меняется в зависимости от температуры и влажности в помещении, и увеличивается в теплую и сухую погоду.

Q4

Индикатор влажности остается красным?

A

■ **Индикатор влажности остается на уровне [Hi].**

- В зависимости от места установки прибор может определять влажность неправильно. → Измените место установки. (Стр. 3)

Humidity indicator

Lo Med Hi

(Индикатор влажности)

■ **Индикатор влажности остается на уровне [Lo].**

- Возможно помещение слишком большое для данного прибора?

Примечание

- Используйте индикатор влажности только для справки.
- Его показания могут отличаться от показаний домашнего гигрометра.
- Значение влажности будет меняться в зависимости от температуры.
- Влажность может также меняться в зависимости от условий движения воздуха.

Q5

Из воздуховыпускного отверстия доносится жужжание?

A

- Шум, издаваемый при генерации частиц папое™, не является неисправностью.
- В зависимости от температуры и влажности генерация может быть невозможна.

Q6

Увлажняющий фильтр обесцветился?

A

- Фильтр может обесцветиться в зависимости от качества воды. Это не сказывается на его работе.

Q7

Конденсация росы на окнах или стенах.

A

- Даже при умеренной влажности в помещении на холодных окнах или стенах может появляться роса.

Q8

Индикатор PM2.5 не мигает?

(Поменяйте чувствительность датчика)

- Подобные проблемы часто возникают при низкой чувствительности датчика. Чувствительность можно установить любую. (Начальная установка [Средняя].)

① Остановите работу, после чего одновременно нажмите и удерживайте **Clothes Refresh** и **Air Volume.** (Индикаторы объема воздуха загораются по очереди.)

② Отпустите кнопки после достижения требуемой чувствительности.

(Индикатор объема воздуха)

Lo Hi Silent

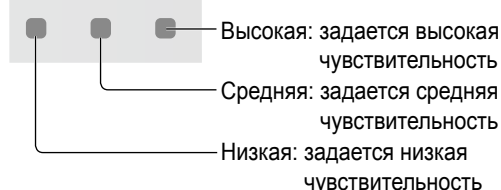

Q9**Выключение звукового сигнала, уведомляющего о заправке воды**

- Можно выключить второй и последующие звуковые сигналы. (Первый звуковой сигнал выключить невозможно.)
- ① Остановите работу, после чего одновременно нажмите и удерживайте **Clothes Refresh** и **Power Off/On**. (Индикаторы «Блокировка от детей» и «Удаление запахов с одежды» загорятся по очереди.)
 - ② Отпустите кнопки, когда будет достигнуто значение [Нет].
- Чтобы включить звуковой сигнал, уведомляющий о заправке воды, точно так же выберите значение [Да].

(Индикаторы «Блокировка от детей» / «Удаление запахов с одежды»)

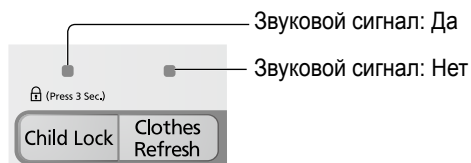
**Q10****Выключение индикаторов**

- Можно выключить индикатор очистки, индикатор ECONAVI и индикатор папое™.
- В процессе работы одновременно нажмите **Clothes Refresh** и **Air Volume** и удерживайте в течение 3 секунд. (Индикатор очистки, индикатор ECONAVI и индикатор папое™ выключатся.)
- Чтобы опять их включить, снова одновременно нажмите кнопки и удерживайте 3 секунды. (Индикатор очистки, индикатор ECONAVI и индикатор папое™ включатся.)

A**Q11****Во время работы индикаторы выключаются?**

- Если задан режим «Автоматический спящий режим», датчик света определяет яркость в помещении и прибор автоматически регулирует яркость индикаторов панели управления. Если задан режим [Автоматический спящий режим 1] и датчик света определяет, что в помещении темно, индикатор очистки, индикатор ECONAVI и индикатор папое™ выключаются. (Стр. 15)

A

Поиск и устранение неисправностей

Если возникла проблема, попробуйте решить ее, воспользовавшись таблицей внизу. Если проблема остается, отключите штепсель и свяжитесь с дилером для проверки или ремонта.

Симптом	Внимательно проверьте следующее:
① Индикатор очистки остается красным даже при продолжении работы.	<ul style="list-style-type: none"> ● Индикатор может гореть красным, если на прибор попадает пар из ванной комнаты или пар распылителей. ● С улицы в помещение попадает пыль, например желтый песок? ● Запачкался датчик загрязнения? (Стр. 11)
② Не удается остановить работу в автоматическом режиме.	<ul style="list-style-type: none"> ● Если задан режим [Auto] или [Silent], то даже если грязь не обнаруживается, прибор работает в соответствии с влажностью окружающего воздуха.
③ Индикатор очистки остается синим даже при грязном воздухе.	<ul style="list-style-type: none"> ● Запачкался датчик загрязнения? (Стр. 11)
④ Удаление загрязненного воздуха является трудной задачей.	<ul style="list-style-type: none"> ● Запачкался сменный составной и дезодорирующий HEPA-фильтр 2-в-1? (Стр. 11) → Почистите его. Если симптом остается, замените его на новый.
⑤ Объем воздуха остается небольшим.	<ul style="list-style-type: none"> ● Запачкался сменный составной и дезодорирующий HEPA-фильтр 2-в-1 или увлажняющий фильтр? (Стр. 11 и 13) → Почистите их. Если симптом остается, замените их на новые.
⑥ Прибор издает неприятный запах.	<ul style="list-style-type: none"> ● Запачкался корпус, передняя панель или составной и дезодорирующий HEPA-фильтр 2-в-1? → Почистите их. Если симптом остается, замените составной и дезодорирующий HEPA-фильтр 2-в-1 на новый. (Стр. 11) ● Запачкался лоток или увлажняющий фильтр? (Стр. 12 и 13) ● Вода в лотке заменяется на свежую каждый день? (Стр. 5) ● Опустошите лоток в режиме «Очистка воздуха» (без увлажнения). ● Если прибор используется в помещении, где курят или жарят мясо, может потребоваться более частая замена фильтров. (Стр. 11) → Если прибор используется в такой среде, рекомендуется одновременно использовать систему вентиляции помещения.
⑦ Количество воды в лотке не уменьшается. Хотя индикатор увлажнения горит, прибор не увлажняет.	<ul style="list-style-type: none"> ● Запачкался увлажняющий фильтр? (Стр. 13) ● Индикатор влажности показывает уровень [Hi]? → Если включен режим [Auto] и задан уровень [Hi], прибор останавливает увлажнение для поддержания надлежащей влажности. ● Лоток установлен полностью? ● Увлажняющий фильтр установлен правильно? (Стр. 13) → Если увлажняющий фильтр установлен неправильно, прибор будет издавать нехарактерные звуки и не будет увлажнять.
⑧ Влажность не повышается.	<ul style="list-style-type: none"> ● Помещение слишком большое для данного прибора? ● Выполняется вентиляция помещения или на полу лежит ковер? → Ковровое покрытие, а также некоторые типы вентиляции и материалов пола/стен могут мешать равномерному увлажнению.
⑨ Внутри лотка образуется конденсат.	<ul style="list-style-type: none"> ● Сразу же после остановки работы прибора или если помещение холодное может образоваться конденсат. Это нормально.

Симптом	Проверьте следующее:
⑩ Трудности с установкой лотка в корпус.	<ul style="list-style-type: none"> ● Правильно ли установлен увлажняющий фильтр или рамка фильтра? (Стр. 13) → Если они установлены неправильно, это может усложнить установку/снятие лотка с корпуса.
⑪ Мигает индикатор увлажнения. 	<ul style="list-style-type: none"> ● Лоток заполнен водой? (Стр. 7) В режиме «Увлажнение очищенного воздуха» нет воды. Если лоток пустой, прибор переключается в режим «Очистка воздуха». → Для продолжения увлажнения налейте в лоток воды. (Стр. 7)
⑫ Индикатор увлажнения мигает, даже если лоток не пустой.	<ul style="list-style-type: none"> ● Лоток установлен правильно и полностью? ● Прибор наклонен? → Поместите прибор на ровной и устойчивой платформе или поверхности.
⑬ Мигает контрольный индикатор. 	<ul style="list-style-type: none"> ● Прибор упал? → ① Отключите штепсель питания. ② Поднимите прибор. (Вытрите пролитую воду.) ③ Не включайте прибор больше половины дня. (Полностью высушите внутренние части прибора, если внутрь попала вода.) ④ Повторно подключите и включите прибор. ● Прибор трясли, наклонили или ударили? → Отключите и снова подключите штепсель. ● В прибор попали магниты, металлические или подобные предметы? → Отключите и снова подключите штепсель.

В следующем случае немедленно свяжитесь с дилером.

⑭ Контрольный индикатор включен и все индикаторы «Объем воздуха» мигают.	<ul style="list-style-type: none"> ● Возникла неисправность. → Отключите штепсель и свяжитесь с дилером для проверки или ремонта.
--	--

Спецификации

Источник питания	220 В ~ 50 Гц			
Режим работы	Очистка воздуха		Увлажнение очищенного воздуха	
	Hi	Lo	Hi	Lo
Энергопотребление (Вт)*1	52	6,5	48	6,5
Шум работы (дБ)	49	23	49	23
Степень увлажнения (мл/ч)*2	—*3	—*3	350	100
Объем воздуха (м³/мин)	4,0	1,1	3,7	1,0
Охватываемая площадь*4	Обычный дом	До 30 м²	Деревянный дом Модульный дом	До 10 м² До 16 м²
Объем лотка	прибл. 1,6 л			
Длина кабеля питания	2,0 м			
Размеры прибора	Ширина 330 мм × глубина 250 мм × высота 590 мм			
Вес прибора	7,2 кг			

*1 В режиме «Выкл.» энергопотребление составляет 0,2 Вт. (При подключенном штепселе.)

*2 Приведенная в таблице выше интенсивность увлажнения проверялась в помещении с температурой 20 °С и влажностью 30%. Интенсивность увлажнения может меняться в зависимости от температуры в помещении и влажности. (Стр. 16)

*3 Если в лотке имеется вода, прибор использует воду для небольшого увлажнения. Если увлажнение не требуется, опустошите лоток.

*4 Охватываемая площадь означает площадь, на которой изделие работает в режиме [Hi]. Площадь, охватываемая при работе в режиме «Очистка воздуха» соответствует «Стандарт Japan Electrical Manufacturers' Association (JEM1467)», а в режиме «Увлажнение очищенного воздуха» — «Стандарт Japan Electrical Manufacturers' Association (JEM1426)».

- Изделие непригодно для использования в странах с другими напряжением и частотой электропитания. Послепродажное обслуживание не предоставляется.
- Угарный газ — вредное вещество, содержащееся в табаке — с помощью данного прибора не удаляется.

Дополнительные принадлежности

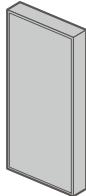
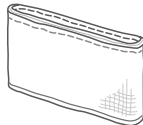
<ul style="list-style-type: none"> • Сменный составной и дезодорирующий HEPA-фильтр 2-в-1 (с функциями пылеулавливания и дезодорирования)  <p>Модель № F-ZXLS40Z</p>	<ul style="list-style-type: none"> • Сменный увлажняющий фильтр <p>Рамка фильтра в комплект не входит.</p>  <p>Модель № F-ZXLE40Z</p>
---	---

Позвоните дилеру

Все индикаторы объема воздуха мигают.

Основной прибор поврежден.

Пожалуйста, отсоедините кабель питания и свяжитесь с дилером по поводу ремонта.

Дату изготовления (год, месяц, день) вы можете определить по номеру, расположенному на задней стороне основного изделия.

XX XX XX

— день

— месяц — Январь -- 01, Февраль -- 02 ... Декабрь -- 12

— год (последние цифры номера года) — 15 -- 2015 , 16 -- 2016

Установленный производителем в порядке п. 2 ст. 5 Федерального Закона РФ «О защите прав потребителей» срок службы для данного изделия равен 7 годам с даты производства при условии, что изделие используется в строгом соответствии с настоящей инструкцией по эксплуатации и применимыми техническими стандартами.

Панасоник Корпорэйшн