

Вентиляторы Systemair

Каталог продукции

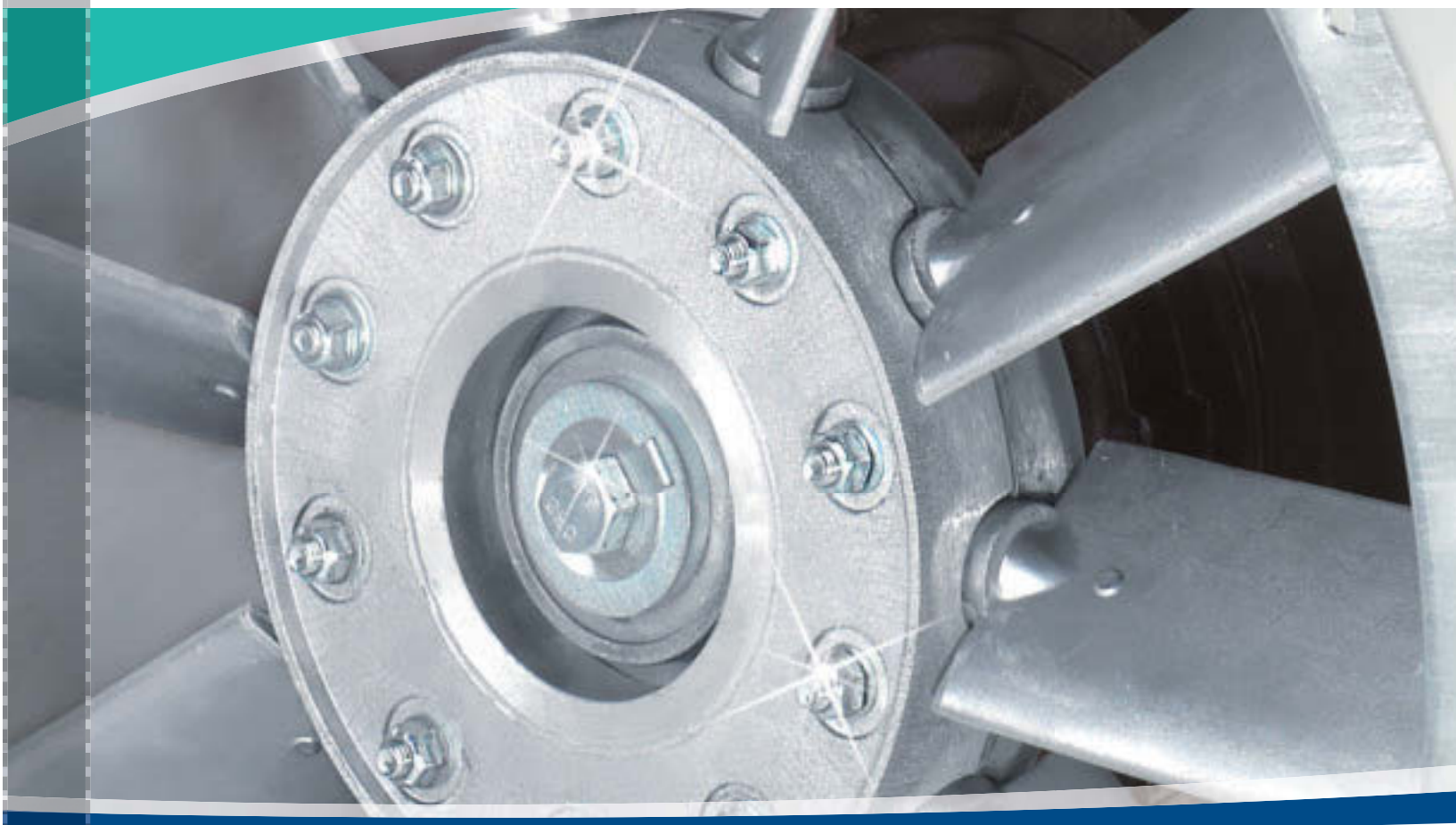

Откройте для себя секрет свежего воздуха!



© Systemair 2014. Компания Systemair оставляет за собой право изменять технические характеристики изделий без предварительного уведомления.

С 1974 г. компания Systemair заботится о жизненно важных ресурсах. Сегодня Systemair является одной из ведущих компаний в мире в области вентиляции. История успеха компании началась в городе Скиннгаттеберг (Швеция) с производством первого прямоточного вентилятора.

Содержание

Компания Systemair в мире	4	Вентиляторы, оснащенные электродвигателем ЕС	16
Вентиляторы – Общие сведения	6	Система управления ЕС-Vent	18
Сводная таблица вентиляторов	8	Прочие изделия компании Systemair	20
Инновации	10	Здоровый микроклимат в обслуживаемом помещении	22
Европейские директивы	12	Программы подбора модели	23
Новая классификация энергоэффективности двигателей IE2	15		

Технические характеристики

Вентиляторы для круглых воздуховодов	24	Центробежные вентиляторы	312
Вентиляторы для прямоугольных и квадратных воздуховодов	84	Вентиляторы для ванных комнат	328
Крышные вентиляторы	150	Электрические принадлежности	334
Осевые вентиляторы	192	Дополнительные принадлежности	366
Взрывозащитные вентиляторы	222	Схемы электрических подключений	422
Вентиляторы дымоудаления	256		
Вентиляторы для агрессивных сред	300		

С тех пор компания активно развивается и сегодня предлагает вашему вниманию широкий модельный ряд продукции, который может удовлетворить любые требования к системе вентиляции. Специалисты компании Systemair обладают всеми необходимыми знаниями и опытом, чтобы найти оптимальное решение для системы вентиляции торгового центра или жилого дома, а также

комплексное решение для системы вентиляции туннелей и станций метро. К услугам наших клиентов более 4000 сотрудников, которые работают в более чем 60 филиалах компании, расположенных в 44 странах мира. Откройте для себя мир технологии вентиляции с новым каталогом нашей компании!

Компания Systemair по всему миру



г. Скинскаттеберг, Швеция:

Здесь расположен основной завод, включающий один из двух центральных складов компании, крупнейшее производство, а также головной офис группы. Вентиляторы и аксессуары, производимые здесь, всегда есть в наличии на складе.г.

На заводе Клокагорден производятся компактные воздухообрабатывающие агрегаты и расположен центральный склад оборудования, площадью около 8000 м², производимого под брендом Friso.

г. Хасслехольм, Швеция:

Производство тепловентиляторов, воздухонагреватели и др.тепловое оборудование под маркой VEAB.

г. Виндишбук, Германия:

На заводе в Германии производится большинство крышных и осевых вентиляторов. Кроме того, здесь расположен второй по величине складской терминал Systemair в Европе.

г. Лангенфельд, Германия

Производство воздушных завес и теплового оборудования.

г. Мюльхайм-на-Руре, Германия

Производство воздухообрабатывающих агрегатов.

г. Укмерге, Литва:

Производство воздухообрабатывающих агрегатов.

г. Марибор, Словения:

Специализированное производство высокотемпературных вентиляторов для противодымной вентиляции.

г. Хасселагер, Дания:

Производство воздухообрабатывающих агрегатов.

г. Братислава, Словакия:

Производство воздухораспределительного оборудования и противопожарных/дымовых клапанов.

г. Нью-Дели, Индия:

Производство воздухообрабатывающего оборудования для азиатского рынка.

**Качество:**

Система контроля качества Systemair сертифицирована в соответствии с требованиями ISO 9001, ISO 14001, ATEX и европейского стандарты пожарной безопасности EN 12101-3. Наши экспериментально-исследовательские лаборатории являются одними из самых современных в Европе; испытания проводятся в соответствии с требованиями таких международных стандартов, как AMCA и ISO.

**Экономия энергии, сокращение эксплуатационных расходов!**

Оборудование, отмеченное нашим знаком "Green Ventilation", отличается крайне низким энергопотреблением. Все оборудование со знаком "Green Ventilation" уникальным образом сочетает в себе высокую энергоэффективность и низкое энергопотребление.

**г. Куала-Лумпур, Малайзия:**

Производство вентиляционного оборудования для азиатского рынка.

г. Стамбул, Турция

Производство воздухообрабатывающих агрегатов.

г. Ваалвейк, Голландия

Производство воздухообрабатывающих агрегатов под брендом Holland Heating, входящего в группу компаний Systemair.

г. Милан, Италия

Завод в Италии производит холодильные установки для комфортного кондиционирования. Ассортимент продукции включает чиллеры от 20 до 1600 кВт.

г. Мадрид, Испания:

Производство воздухообрабатывающих агрегатов.

Дал, г. Эйдсволл, Норвегия:

Производство возработывающих агрегатов для рынка Норвегии. Также здесь расположен склад для хранения вентиляторов.

г. Ленокса, США:

Производственный и дистрибьюторский центр бытового и коммерческого вентиляционного оборудования для североамериканского и южноамериканского рынков.

г. Буктуш, Канада:

Производство бытового вентиляционного оборудования для американского рынка.

г. Тиллсонбург, Канада

Центр по проектированию, разработке, обслуживанию и производству вентиляционного оборудования для учебных заведений для американского рынка.

Вентиляторы – Общие сведения

Компания Systemair поставляет широкий ассортимент вентиляторов для различных применений: от небольших офисных помещений до крупных промышленных зданий. Общим для всех вентиляторов является принцип, согласно которому все компоненты разрабатываются с учетом насущной потребности в снижении энергопотребления. Все вентиляторы проходят тщательные испытания как в лаборатории, так и в реальных условиях эксплуатации на соответствие текущим и перспективным требованиям по экономии электроэнергии. Все изделия изготавливаются также в соответствии с требованиями стандартов по экологической безопасности.

Вентиляторы для круглых воздуховодов, расход воздуха до 2.7 м³/с

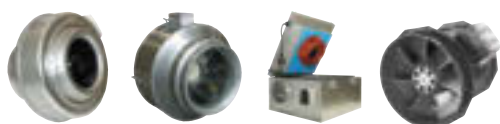

Для систем с повышенным давлением предлагаются вентиляторы серий K и RVK. Вентиляторы серии KV могут быть смонтированы непосредственно на стене. Для больших расходов предлагаются вентиляторы серии KD, оснащенные рабочими колесами для работы со смешением потоков. Вентиляторы новой серии rGoAir имеют самый низкий удельный коэффициент преобразования энергии среди имеющихся на рынке корпусных вентиляторов и работают очень тихо.



Страницы: 24-83

Вентиляторы для прямоугольных и квадратных воздуховодов, расход воздуха до 7.4 м³/с



Вентиляторы Systemair для прямоугольных и квадратных воздуховодов предназначены для использования в компактных системах приточной и вытяжной вентиляции. Данные вентиляторы выпускаются в широком диапазоне рабочих характеристик.



Страницы: 84-149

Крышные вентиляторы, расход воздуха до 15.2 м³/с



Крышные вентиляторы Systemair предназначены для использования в высокоэффективных системах вытяжной вентиляции. Крышные вентиляторы с круглыми или квадратными присоединительными патрубками, с вертикальным и горизонтальным выпуском воздуха.



Страницы: 150-191

Осевые вентиляторы, расход воздуха до 70 м³/с



Осевые вентиляторы Systemair предназначены для использования в высокоэффективных системах приточной и вытяжной вентиляции. Выпускаются осевые вентиляторы низкого, среднего и высокого давления.



Страницы: 192-221

Вентиляторы Jet



Вентиляторы Jet компании Systemair для крытых автомобильных парковок, осевые и центробежные, сертифицированные по стандарту EN 12101-3. Полностью укомплектованные решения, включающие системы управления и расчеты гидродинамики (CFD).



Страницы: 290-299

**Взрывозащищенные вентиляторы,
расход до 12.4 м³/с**

Страницы: 222-255



Взрывозащищенные вентиляторы Systemair предназначены для использования в высокоэффективных системах приточной и вытяжной вентиляции, расположенных во взрывоопасных зонах категории 2 (зона 1) и категории 3 (зона 2).

Вентиляторы дымоудаления, расход до 70 м³/с

Страницы: 256-299



Компания Systemair поставляет вентиляторы дымо- и теплоудаления различных типов: центробежные крышные вентиляторы и корпусные вентиляторы, центробежные вентиляторы для монтажа на стене / в воздуховоде и осевые вентиляторы. Все вентиляторы пригодны как для использования в обычных системах вентиляции, функционирующих в нормальном режиме, так и для обеспечения аварийной вентиляции в случае пожара..

**Вентиляторы для агрессивных сред,
расход до 2.11 м³/с**

Страницы: 300-311



Прочные пластиковые вентиляторы, специально предназначенные для применения в условиях, где в вытяжном воздухе присутствует большое количество загрязнителей и агрессивных газов. Типичными примерами применения таких вентиляторов являются лаборатории на медицинских или фармацевтических производствах, а также предприятия пищевой и химической промышленности.

Центробежные вентиляторы, расход до 3 м³/с

Страницы: 312-327



Центробежные вентиляторы для различных применений, например кухонных вытяжек, систем подготовки воздуха, производственных печей. Вентиляторы оснащены рабочими колесами с загнутыми вперед или назад лопатками. В ассортименте имеются вентиляторы с ЕС-двигателями и двигателями, вынесенными из потока перемещаемого воздуха.







Вентиляторы для ванных комнат, расход воздуха 0.19 м³/с







Страницы: 328-333



Данные вентиляторы предназначены для вентиляции ванных комнат, туалетов и кладовок, они могут устанавливаться на стене, на потолке, в воздуховоде или в оконном проеме.

Сводная таблица вентиляторов

		Характеристики					
							
Стр.		Непрерывная работа, до 100°C	Непрерывная работа, до 120°C	Непрерывная работа, до 200°C	EN 12101-3 300°C/120 мин	EN 12101-3 400°C/120 мин	EN 12101-3 600°C/120 мин
Вентиляторы для круглых воздуховодов	24-83						
Вентиляторы для прямоугольных и квадратных воздуховодов	84-149	X					
Крышные вентиляторы	150-191	X	X				
Осевые вентиляторы	192-221	X	X	X	X	X	
Взрывозащищенные вентиляторы	222-255						
Вентиляторы дымоудаления	256-299		X	X	X	X	X
Вентиляторы для агрессивных сред	300-311						
Центробежные вентиляторы	312-327	X	X	X			
Вентиляторы для ванных комнат	328-333						

							
Стр.		Зеленые дома	Агропроизводство	Виноделие / подвалы	Офисы	Рестораны и бары	Кухни / пекарни
Вентиляторы для круглых воздуховодов	24-83	X		X	X	X	
Вентиляторы для прямоугольных и квадратных воздуховодов	84-149	X		X	X	X	X
Крышные вентиляторы	150-191	X		X	X	X	X
Осевые вентиляторы	192-221		X			X	
Взрывозащищенные вентиляторы	222-255			X			
Вентиляторы дымоудаления	256-299				X	X	
Вентиляторы для агрессивных сред	300-311	X	X	X			
Центробежные вентиляторы	312-327				X	X	X
Вентиляторы для ванных комнат	328-333				X	X	

Области применения								
0-30 мин	Взрывозащита	Крытые автопарковки	Склады	Многоцелевые здания	Гаражи	Произв. цеха	Супермаркеты	Лаборатории
		X	X	X	X	X	X	
		X	X	X	X	X	X	
		X	X	X	X	X	X	
	X		X		X	X		X
		X	X	X	X	X	X	
	X					X		X
			X	X	X	X	X	X
				X	X		X	

Области применения								
Вентиляторы	Морские площадки	Покрасочные цеха	Театры и кинотеатры	Помещения для курения	Спортивные залы	Промышленность	Надувные конструкции	Охлаждение двигателей
			X	X	X	X	X	
			X	X	X	X	X	X
		X	X	X	X	X		
				X	X	X		X
	X	X						
		X				X		
			X	X	X	X	X	X
			X	X	X	X		

Инновации



prioAir
Вентиляторы для
круглых воздуховодов



KVO EC
Вентиляторы
для круглых
воздуховодов



KD EC
Вентиляторы для
круглых воздуховодов



AW sileo
AR sileo
Осевые
вентиляторы

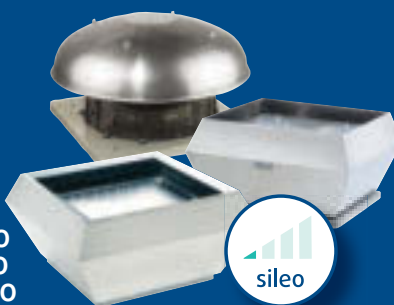

DHS sileo
DVS sileo
DVSI sileo
Крышные
вентиляторы



RS EC
RSI EC
Вентиляторы для
прямоугольных
воздуховодов



Вентиляторы для круглых воздуховодов prioAir
Выше производительность. Меньше энергопотребление.

Благодаря рабочему колесу революционной оптимизированной для потока конструкции, эти вентиляторы обеспечивают практически вдвое большую воздухопроизводительность по сравнению с аналогичными линейными вентиляторами при сниженном энергопотреблении.

prioAir стр.26

Вентиляторы поколения sileo

Новое поколение современных вентиляторов Systemair, созданных по концепции: низкий уровень шума и высокая производительность. Вы можете видеть и слышать результат: снижение уровня шума составляет почти 50 % при сохранении рабочих характеристик и повышении производительности по сравнению с предыдущими моделями.

Секрет новых осевых вентиляторов низкого давления AW и AR sileo кроется в тихо работающем и производительном рабочем колесе, имеющем уникальную оптимизированную конструкцию лопастей.

AW и AR sileo стр.194

Крышные вентиляторы DHS/DVS и DVSI sileo комплектуются тихо работающим и высокопроизводительным рабочим колесом и оптимально сконструированным приточным отверстием. В большинстве случаев это означает, что дополнительный шумоглушитель не требуется.

DHS / DVS и DVSI sileo стр.168

НОВИНКА!



DVG
Крышные
вентиляторы



EC-Vent
Интеллектуальная
система
управления



FRQ
Преобразователь
частоты



MUB/T EC
Вентиляторы для
квадратных воздуховодов



AW sileo EC
Осевые вентиляторы



Готовность к будущему с вентиляторами с EC-двигателем от Systemair

Требования к интеллектуальным и энергоэффективным технологиям вентиляции в будущем будут только расти. Поэтому компания Systemair концентрируется на выпуске вентиляционного оборудования, комплектуемого современными EC-двигателями, и постоянно пополняет свою линейку вентиляторов с EC-двигателями новыми моделями.

- RS и RSI EC стр.96
- KVO EC стр.46
- KD EC стр.54

MUB/T EC стр.140

Энергоэффективные осевые вентиляторы поколения sileo.

AW sileo ECстр.194

Интеллектуальная система управления

Новая интеллектуальная система управления предлагает новый уровень комфорта и энергоэффективности за счет регулирования скорости вентилятора по мере необходимости по дистанционному сигналу датчика.

EC-Vent стр.345

Широкий выбор дополнительных принадлежностей

Широкий ассортимент принадлежностей включает в себя и некоторые новинки, например частотный преобразователь FRQ для регулирования скорости вентиляторов и обеспечения энергоэффективности.

FRQ стр.341

Европейские директивы

Вентиляторы Systemair и директива Eco-design

Глобальное увеличение электропотребления неизбежно ведет к росту выбросов углекислого газа в атмосферу планеты. Чрезмерно высокое содержание углекислого газа в атмосфере негативно влияет на климат Земли. Международное соглашение, известное как Киотский протокол, было принято именно для решения данной проблемы и подписано странами Евросоюза в 1997 г. Главная цель данного соглашения заключается в сокращении объемов выбросов углекислого газа на 20% к 2020 г. Поскольку на долю электродвигателей приходится 30–40% от всей потребляемой в мире электроэнергии, очевидно, что именно данная область и представляет наибольший интерес с точки зрения потенциальной экономии.

Евросоюз принял директивы Европейского парламента 2005/32/ЕС и 2009/125/ЕС, первая из которых распространяется на электродвигатели, выпускаемые по стандарту IEC, а вторая - на вентиляторы, представляющие собой машины, приводимые в действие двигателями. Директива обязывает производителей повысить эффективность этих машин в указанные сроки. Выступая в качестве ведущего европейского производителя вентиляторов, компания Systemair потратила несколько лет на подготовку к переходу на новое европейское законодательство. Но теперь все оборудование отвечает всем действующим требованиям.

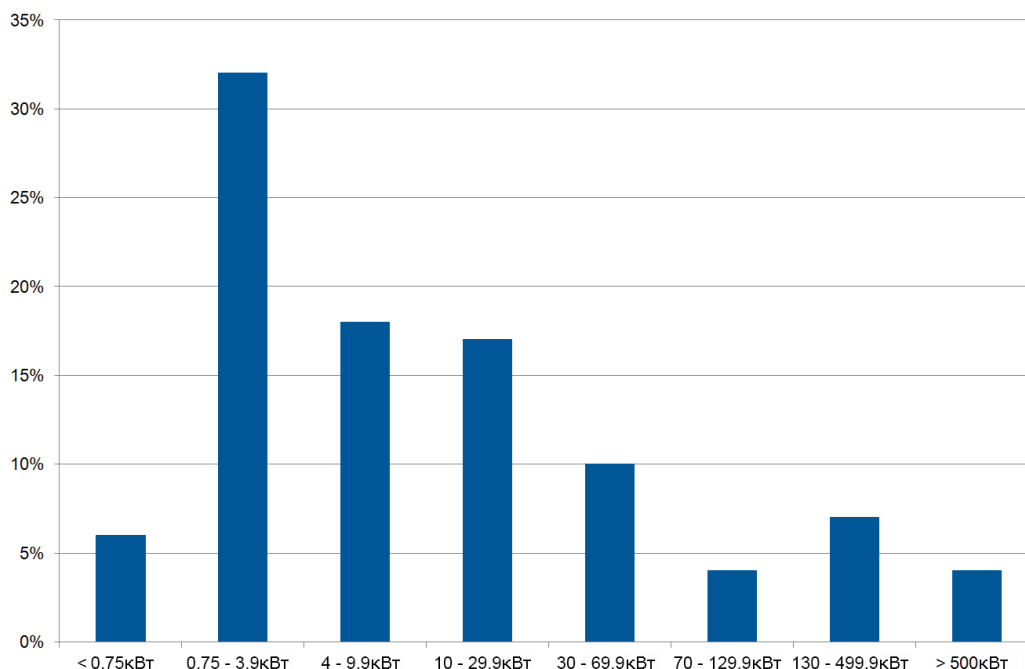

Электродвигатели по группам номинальной мощности и их доля от мирового электропотребления

Директива 2005/32/ЕС – повышение энергоэффективности электродвигателей

Директива 2005/32/ЕС и вытекающее из нее постановление (ЕС) № 640/2009 обязывает выпускать электродвигатели по стандарту IEC 60034-30:2008 с международно принятой энергоэффективностью (IE), измеряемой по стандарту IEC 60034-2-1:2007. Сроки перехода на этот новый стандарт включают три этапа, три варианта номинальной мощности электродвигателей и шкалу минимальной энергоэффективности (IE) от IE1 до IE3. Диапазоны мощности потребления составлены на основе распределения долей электродвигателей с номинальными мощностями потребления от мирового потребления электроэнергии. Директива распространяется только на электродвигатели независимо от их назначения. Поэтому

не имеет значения, для чего предназначен электродвигатель: приводит ли он в действие вентилятор, насос или другую машину. Стандарт IEC 60034-30 был принят во по всему миру и означает унификацию производства, маркировки и правил измерения энергоэффективности электродвигателей в глобальном масштабе. До настоящего момента существовали отдельные местные регулирующие документы (NEMA, EPACT, CSA, CEMEP, COPANT, AS/NZS, JIS, GB и др.), в которых указывались различные правила и стандарты.

Сроки	Номинальная мощность	Минимальная энергоэффективность
16. 6. 2011	0.75кВт ÷ 375 кВт	IE2
1. 1. 2015	0.75 кВт ÷ 7,5 кВт	IE2
	7.5 кВт ÷ 375 кВт	IE3 или IE2 + FM
1. 1. 2017	0.75 кВт ÷ 375 кВт	IE3 или IE2 + FM

Сроки перехода на стандарт энергоэффективности (IE) по директиве 2005/32/ЕС

Первый этап распространяется на электродвигатели выходной мощностью от 0.75 кВт до 375 кВт. Главное техническое отличие, кроме более высокой энергоэффективности IE2, состоит в том, чтобы контролировать обороты только при помощи частотного преобразователя и встроенных термисторов в качестве датчиков перегрева двигателей. Второй этап, т.е. с 1 января 2015 г., будет требовать эффективность на уровне IE3 и распространится на двигатели в диапазоне выходных мощностей от 7.5 кВт до 375 кВт, работающих только на номинальной скорости вращения. Если скорость регулируемая, разрешается использовать двигатели с энергоэффективностью IE2 вместе с частотным преобразователем. Начиная с 1 января 2017 г. наступает третий этап, требующий введения энергоэффективности уровня IE3 или применения двигателей IE2 с частотными преобразователями по всему диапазону мощностей от 0.75 кВт до 375 кВт.



Рис. 2: Электродвигатель стандарта IEC 60034

Двигатель	Класс энергоэффективности	Минимальная энергоэффективность	Класс энергоэффективности	Минимальная энергоэффективность
	IEC		CECER	
5.5 кВт, 2-полюсный	IE3	89.2 %	-	-
	IE2	87.0 %	EFF1	88.6 %
	IE1	84.7 %	EFF2	85.7 %

Сравнение энергоэффективности (EFF), использованной Евросоюзом до 16 июня 2011 г. по CEMEP с международно принятой энергоэффективностью (IE) по стандарту IEC. Европейский комитет по стандартизации CEMEP не выпустил требований к минимальной энергоэффективности, поэтому стандартным классом считается EFF2.

Директива 2009/125/ЕС (ErP 125) – повышение эффективности вентиляторов

ПОСТАНОВЛЕНИЕ (ЕУ) № 327/2011 от 30 марта 2011 г., вводящее директиву 2009/125/ЕС Европарламента и Совета по части требований по части экологичности проектирования вентиляторов, приводимых в действие двигателями с мощностью потребления от 125Вт до 500 кВт. Директива обязывает, чтобы любой вентилятор (осевой, центробежный с рабочим колесом с загнутыми вперед лопатками, радиальный или центробежный вентилятор с радиальными лопатками, центробежный с рабочим колесом с загнутыми назад лопатками без корпуса, центробежный с рабочим

колесом с загнутыми назад лопатками в корпусе, смешанного потока, перекрестного потока) имел минимальную указанную энергоэффективность, выраженную классом энергоэффективности N по специальной формуле для расчета. Директива распространяется на вентиляторы с выходной мощностью от 125 Вт до 500 кВт. Касается только крыльчатки, двигателя и деталей, которые непосредственно направляют поток воздуха на крыльчатку и от нее. Сроки перехода также разбиты на несколько этапов, но их всего два – 01 января 2013 г. и 01 января 2015 г.

Постановление Европейского комитета (ЕУ) № 327/2011

Цель и область применения

1. Данное постановление устанавливает требования по части экологичного проектирования вентиляторов, выпускаемых на рынок и вводимых в эксплуатацию, включая вентиляторы, встраиваемые в другие энергопотребляющие машины согласно директиве 2009/125/ЕС.
2. Постановление не распространяется на вентиляторы, встроенные в:
 - а) машины с единственным электродвигателем мощностью 3кВт и меньше, где вентилятор размещается на главном валу,
 - б) моечные и сушильные машины мощностью ≤ 3 кВт и максимальной мощностью потребления ≤ 3 кВт,
 - в) кухонные вытяжки мощностью < 280 Вт и суммарной максимальной мощностью потребления вентилятора (или вентиляторов) < 280 Вт.
3. Данное постановление не распространяется на вентиляторы, которые:
 - а) предназначены специально для применения во взрывоопасных средах согласно директиве 94/9/ЕС Евросоюза, Парламента и Совета (1)
 - б) предназначены только для экстренного применения в течение короткого промежутка времени по требованиям пожарной безопасности, установленным директивой 89/106/ЕС (2)
 - в) предназначены специально для работы, где:
 - рабочие температуры перемещаемого вентилятором газа превышают 100 °С
 - рабочая окружающая влажность двигателя, приводящего в действие вентилятор и вынесенного за пределы потока газа, превышает 65 °С
 - годовая средняя температура газа, перемещаемого вентилятором, и/или рабочая температура окружающей среды двигателя, вынесенного за пределы потока газа, ниже - 40 °С,
 - с электропитанием $> 1\,000$ В пер. тока или $> 1\,500$ В пост. тока
 - в токсичных, высококоррозионных и легковоспламеняемых средах или средах с абразивными веществами;
 - г) выпущены на рынок до 1 января 2015 г. в качестве замены аналогичных вентиляторов, встроенных в машины, которые выпущены на рынок до 1 января 2013, за исключением случаев, когда в данных об изделии и технической документации четко указано по пунктам (а), (б) и (в), что вентилятор предназначен только для применения по указанному назначению и по пункту (г) машина (-ы), где он должен применяться.

Новая классификация энергоэффективности двигателей IE2



В целях сокращения мирового энергопотребления Международный электротехнический комитет (IEC) составил и опубликовал новый стандарт IEC 60034-30:2008. Этот международный стандарт устанавливает классы энергоэффективности низковольтных трехфазных двигателей частотой питания 50/60Гц мощностями от 0,75 до 375 кВт.

На территории ЕЕА (Европейского экономического пространства) этот стандарт являлся основной составленной директивы 2009/640/EU, которая устанавливает минимальную энергоэффективность для двигателей, продаваемых, устанавливаемых и эксплуатируемых на этом пространстве. С 16 июня 2011 г. минимальным классом энергоэффективности таких двигателей считается IE2. Эти двигатели обеспечивают и высокую энергоэффективность и более долгий срок службы. Эта директива оказала большое влияние на оборудование, выпускаемое компанией Systemair. Все трехфазные двигатели стандарта IEC, используемые, например в вентиляторах Multi-box MUB, крышных вентиляторах DVN, осевых вентиляторах AXС и другом оборудовании Systemair, подпадающем под директиву EU, были заменены на более эффективные двигатели категории IE2.

Скорость двигателей категории IE2 нельзя регулировать по напряжению, т.е. трансформаторами напряжения. Вместо них компания Systemair предлагает новую линейку частотных преобразователей FRQ. Это очень простые в установке и эксплуатации устройства, не нуждающиеся в длительном конфигурировании на объекте, а модели FRQ-S также не требуют прокладки дорогих экранированных кабелей.

Отличной альтернативой высокоэффективным двигателям категории IE2 могут стать предлагаемые компанией Systemair вентиляторы с ЕС-двигателями, гарантирующие до 50% экономии энергии. Все ЕС-вентиляторы регулируются во всем диапазоне скоростей простым сигналом напряжения 0–10 В.



Systemair EnergyCalc

Systemair EnergyCalc – это программа для расчета экономии энергии, расходов на энергию, выбросов углекислого газа и окупаемости двигателей по сравнению с энергосберегающими двигателями.

На домашней странице в разделе Support and Software Tools находится программа для расчета экономии энергии. Данная программа работает через Интернет, и с ее помощью можно подсчитать экономию энергии, расходы на нее и выбросы углекислого газа. Кроме этого, можно подсчитать срок окупаемости двигателей по сравнению с другими. Сравните двигатели AC с EC-двигателями или двигатели IE1 с двигателями IE2, двигатели IE2 с двигателями IE3 и подсчитайте, сколько можно сэкономить энергии за счет новой технологии двигателей.

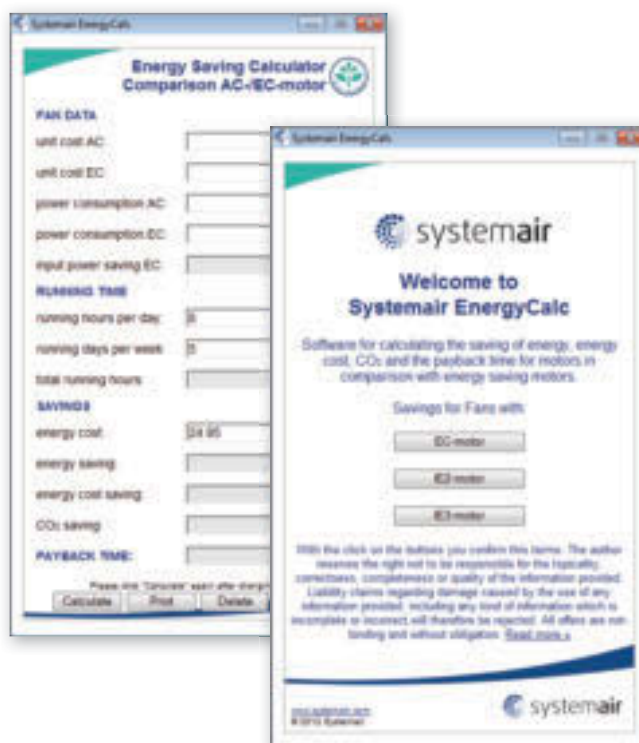

ЕС-Вентиляторы компании Systemair – это экономичное и надежное решение



Основная задача – экономия энергии

Сегодня все говорят о глобальном изменении климата и призывают к немедленным действиям. Но что же необходимо сделать? Данная проблема должна решаться как организациями, так и частными лицами. Если компания принимает на себя ответственность перед обществом, а потребители следуют требованиям LOHAS (Lifestyle of Health and Sustainability), то следует уделять большее внимание использованию экологически безвредных конструкционных материалов и повышению энергетической эффективности оборудования. Можно считать одним из способов экономии сокращение потребления энергии, но настоящим

решением данной проблемы является более эффективное использование энергии. Только в этом случае нам не придется отказываться от комфорта и многих других функций технических систем, являющихся неотъемлемой частью современной жизни.

Специализируясь на системах вентиляции, Systemair предоставляет вам возможность активно участвовать в этом процессе. Наша компания предлагает простое и эффективное решение, являющееся беспроблемным, то есть выгодным как с точки зрения обеспечения комфорта потребителя, так и с точки зрения охраны окружающей среды.

40%

На долю зданий приходится 40% от основного европейского потребления энергии

20%

Европейская директива по сокращению энергопотребления на 20% к 2020 г.

Больше, чем просто горячий

воздух!

- Только в Европе системы вентиляции потребляют около 197 000 ГВтч электроэнергии.
- Это ставит их в один ряд с крупнейшими потребителями электроэнергии.
- Повышение эффективности этих систем на 12–15 % может сократить выбросы CO₂ в атмосферу на 19 млн т.

Это означает, что, оптимизировав электродвигатели и сопутствующее оборудование, компании могли бы сократить эксплуатационные расходы на 2,6 миллиардов евро в год. А с учетом предполагаемого роста спроса на вентиляторы в ближайшие годы, необходимость внедрения инновационных решений в области двигателестроения становится очевидной.

Остановите свой выбор на ЕС-вентиляторах компании Systemair

ЕС-вентиляторы компании Systemair работают от энергоэффективных ЕС-двигателей со встроенным электронным управлением, обеспечивающим их работу в оптимальном рабочем диапазоне. Такие вентиляторы представляются прекрасным вариантом для систем вентиляции, где требуется оперативно реагировать на изменение нагрузки. ЕС-двигатели являются двигателями с постоянными магнитами, где вместо механической

коммутации применяется электронная схема, которая по мере необходимости оперативно регулирует силу тока в обмотках в правильном направлении, обеспечивая высокоточное управление двигателем. Двигатели ЕС работают бесшумно и точно контролируются. Кроме этого, у них меньше износ и больше срок службы, так как температура обмоток ниже. ЕС-двигатели со встроенным электронным управлением легко регулируются по скорости в

зависимости от расхода воздуха. При равном объеме воздуха такие двигатели потребляют значительно меньше энергии, чем приводы АС-вентиляторов. ЕС-двигатели компании потребляют меньше энергии не только в режиме полной нагрузки, но и при частичной нагрузке, где обычно потери эффективности очень велики, в частности в сравнении с асинхронными двигателями аналогичной мощности.

Основные преимущества вентиляторов с ЕС-двигателями от компании Systemair:

1. До 90% выше эффективность по сравнению с обычными
2. Высокая эффективность по всему рабочему диапазону производительности вентилятора
3. Меньше потребление энергии, а значит меньше эксплуатационные расходы
4. Меньшее потребление энергии означает снижение выбросов углекислого газа; а меньший объем выбросов означает меньшее влияние на глобальное потепление
5. Легко регулируются сигналом напряжения 0-10В
6. Увеличенный срок службы
7. Низкий уровень шума во всем диапазоне производительности вентилятора
8. Вся управляющая электроника и средства защиты встроены в двигателе
9. Простой электромонтаж
10. Вентиляция по мере необходимости – легко регулируется в зависимости от текущих требований

Энергоэффективные системы вентиляции

Для проектирования энергоэффективных систем вентиляции необходимы высокоэффективные вентиляторы с регулированием скорости в соответствии с текущей потребностью, при этом должно обеспечиваться высокое качество воздуха в помещении.

Новая система управления Systemair EC-Vent значительно упрощает управление вентиляционным оборудованием по принципу "по мере необходимости". EC-Vent – это интеллектуальный контроллер,

обеспечивающий очень эффективное дискретное или пропорциональное регулирование скорости вентиляторов по сигналам нескольких датчиков. Благодаря эффективному управлению приточными и/или вытяжными вентиляторами, оснащенными двигателями ЕС, а также другими компонентами системы вентиляции обеспечивается новый уровень комфорта и экономии энергии в широкой области применения. Подробнее на следующих страницах.



EC-Vent

Интеллектуальное управление для энергоэффективных ЕС-вентиляторов

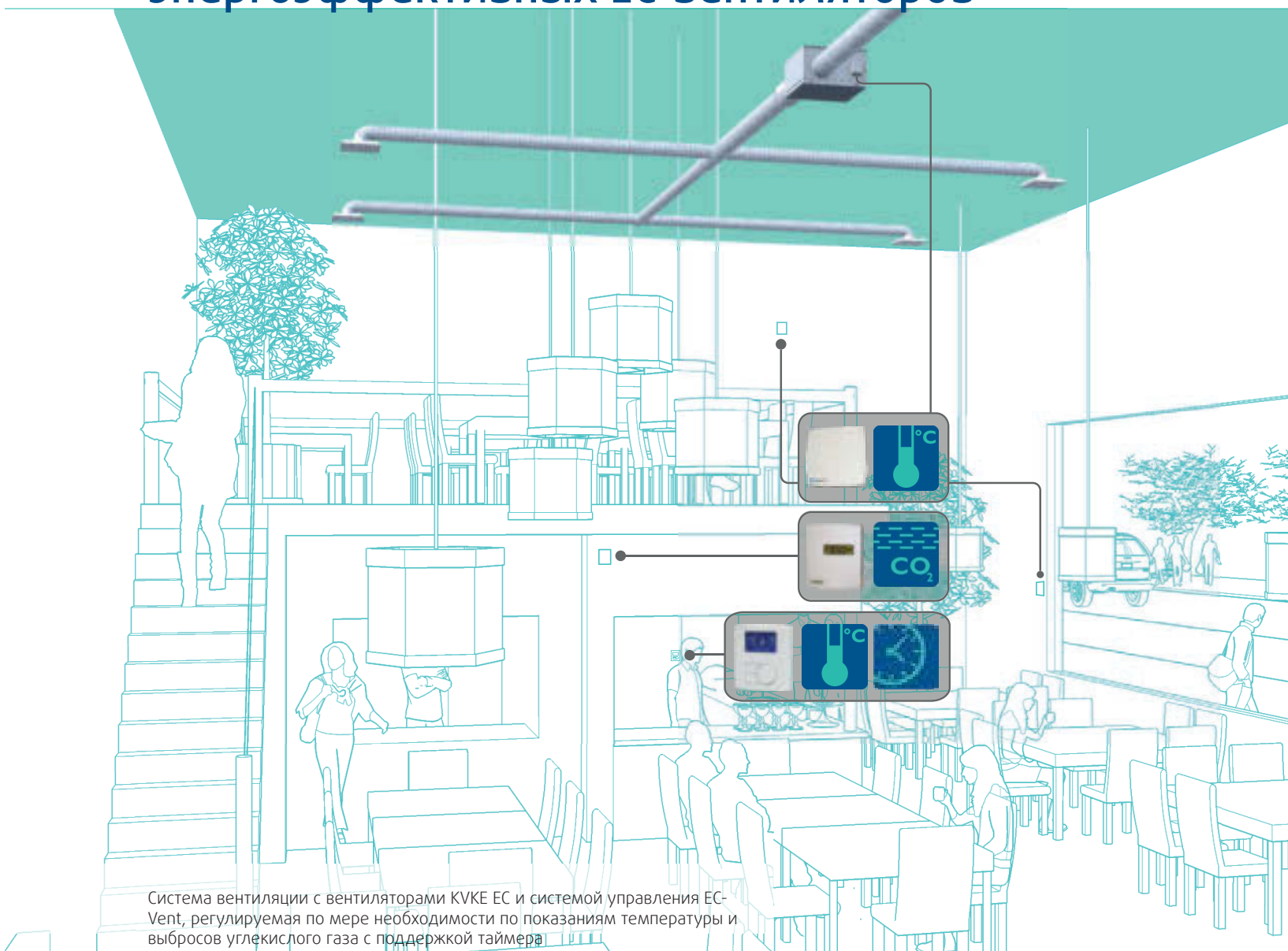

Система вентиляции с вентиляторами KVKE EC и системой управления EC-Vent, регулируемая по мере необходимости по показаниям температуры и выбросов углекислого газа с поддержкой таймера

Система управления Systemair EC-Vent повышает энергоэффективность и комфорт в помещении до ранее недоступного уровня. Прекрасно подходит для регулирования системы вентиляции, чтобы она работала только по мере необходимости. Этот интеллектуальный контроллер эффективно регулирует скорость вентиляторов по показаниям разных датчиков:

- влажности
- выбросов углекислого газа
- присутствия в помещении людей
- давления
- температуры
- таймеру



К системе можно подключить самые разные датчики, и система будет работать по датчику, показания которого окажутся самыми высокими. Система EC-Vent легко устанавливается и сокращает эксплуатационные расходы. При этом снижается уровень шума и увеличивается срок службы оборудования. В состав системы EC-Vent входит два блока: центральный блок, который размещается возле вентилятора, и блок с дисплеем, который обычно устанавливается в помещении и при помощи которого пользователь и осуществляет управление. Оба блока соединяются между собой низковольтным кабелем.

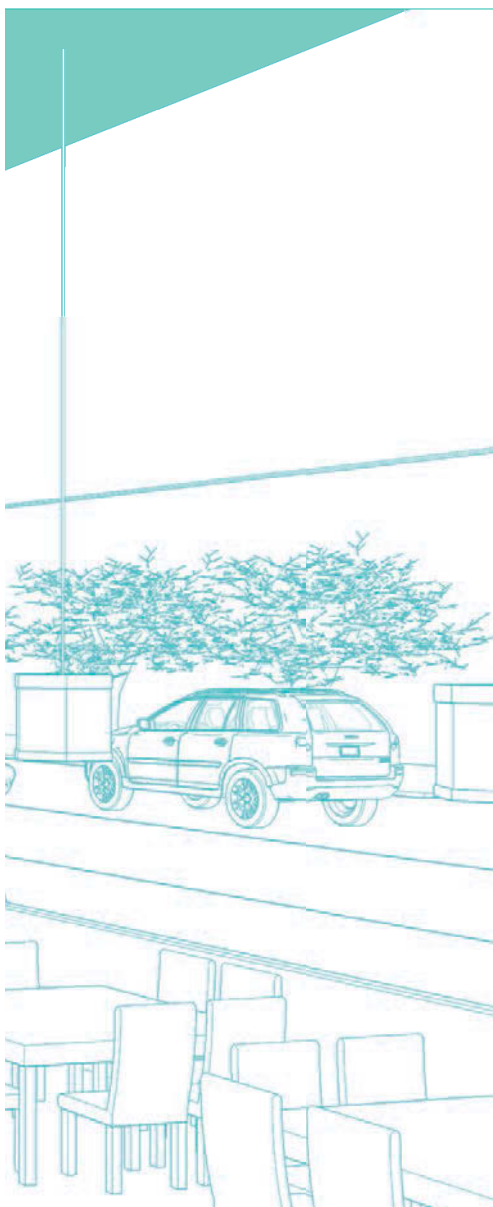

EC-Vent: один контроллер – много возможностей

	Название	Артикул
	Комнатный блок EC-Vent со встроенными датчиками влажности и температуры	3018
	Плата управления EC-Vent	3115
	Комнатный датчик TG-R5/PT1000	5404
	Уличный датчик TG-UH/PT1000	35203
	Датчик для воздуховода TG-KH/PT1000	202705
	Комнатный регулятор влажности/гигростат HR1	5150
	Таймер	5165
	Датчик давления DSG 200	5169
	Датчик давления DSG 500	5170
	Датчик давления DSG 1000	9466
	Датчик-преобразователь выбросов углекислого газа (цифровой) CO2RT-R-D	6993
	Датчик выбросов углекислого газа CO2RT	13704
	Датчик определения наличия людей в помещении/IR24-P	6995

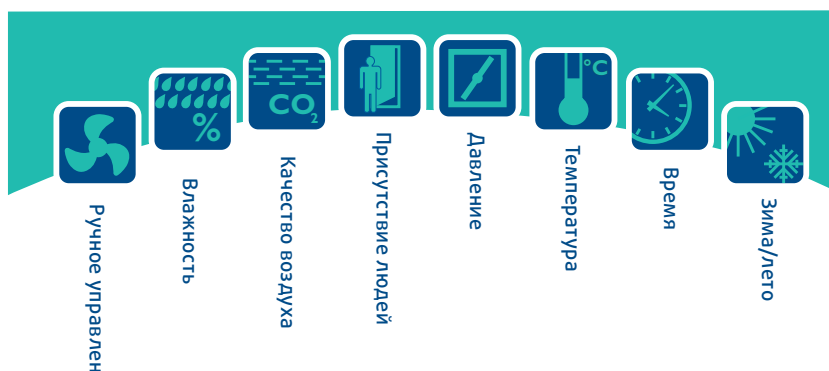

Система EC-Vent регулирует вентиляцию воздуха в здании в зависимости от присутствия людей внутри помещения, что показывается соответствующими датчиками, установленными в вентилируемых помещениях. В результате микроклимат в здании всегда будет оптимальным, а энергия не будет расходоваться напрасно.



Прочие изделия компании Systemair

Systemair выпускает широкий модельный ряд вентиляторов и их принадлежностей: вентиляторы дымоудаления, вентиляторы для тоннелей и закрытых автостоянок, взрывозащищенные вентиляторы, воздухообрабатывающие агрегаты (от центральных кондиционеров до кондиционеров, обслуживающих небольшие жилые помещения) с утилизацией энергии, воздухораспределительные устройства, чилеры и противопожарные/дымовытяжные воздушные клапаны. Данные изделия могут быть установлены в различных местах, например в больницах, в жилых, офисных и промышленных зданиях, магазинах, а также в туннелях, на крытых автостоянках, в учебных и спортивных центрах.



Воздухообрабатывающие агрегаты

Systemair предлагает широкий модельный ряд воздухообрабатывающих агрегатов.

Компактные воздухообрабатывающие агрегаты

Компактные приточные воздухообрабатывающие агрегаты с воздухонагревателем и фильтром для использования на бензоаправочных станциях, в школах, магазинах и небольших помещениях. Агрегаты отличаются компактностью и простотой монтажа.
Расход воздуха: 20-1400 л/с



Агрегаты для установки за подвесным потолком

Компактные и простые в техническом обслуживании воздухообрабатывающие агрегаты с системой управления и утилизацией теплоты. Устанавливаются за подвесным потолком или на чердаке.
Расход воздуха: 20-1500 л/с

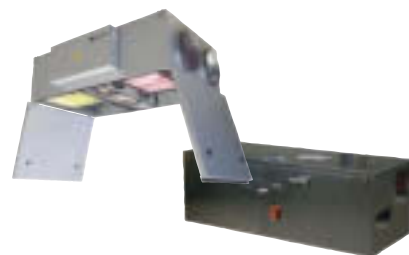

Агрегаты с боковым подключением воздуховодов

Широкий выбор воздухообрабатывающих агрегатов с боковым подключением воздуховодов с утилизацией теплоты или без нее. Предназначены для установки в любых помещениях: от небольших жилых помещений до школ, магазинов и крупных офисов.
Расход воздуха: 20-1500 л/с



Агрегаты с верхним подключением воздуховодов

Широкий выбор воздухообрабатывающих агрегатов с верхним подключением воздуховодов с утилизацией теплоты или без нее. Предназначены для установки в любых помещениях: от небольших жилых помещений до школ, магазинов и крупных офисов.
Расход воздуха: 20-1500 л/с



Вентиляция жилых помещений

Энергоэффективные воздухообрабатывающие агрегаты с утилизацией теплоты и встроенной системой управления. Предназначены для установки над кухонными печами, на стене или горизонтально на чердаке.

Агрегаты для жилых помещений

Для жилых помещений площадью от 60 до 320 м².



Кухонные вытяжки

Эффективно удаляют запахи даже при низком расходе воздуха.



Противопожарные устройства

Systemair выпускает вентиляторы, заслонки-клапаны и системы управления двойного назначения: для систем вентиляции, функционирующих в нормальном режиме, а также для работы в аварийном режиме в случае пожара (сертифицированные изделия).

Противопожарные клапаны и клапаны дымоудаления

Данные воздушные клапаны препятствуют распространению дыма и огня при пожаре.

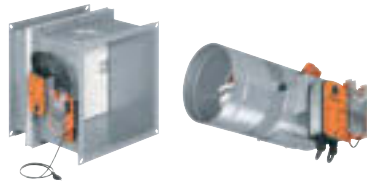

Воздухораспределительные устройства

Systemair предлагает широкий выбор воздухораспределительных устройств, отвечающих различным требованиям и предназначенных для различных областей применения. Разработка и изготовление этих устройств осуществляется на современных заводах в Словакии, Швеции и Индии.

Устройства для подачи, удаления и транспортирования воздуха

Предназначены для настенного или потолочного монтажа.

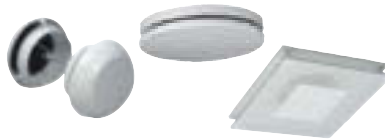

Сопловые диффузоры

Гибкая схема распределения воздуха и комфорт в обслуживаемых помещениях.



Клапаны приточного и удаляемого воздуха

Предназначены для настенного или потолочного монтажа.



Регулирование расхода

Воздушные клапаны, камеры статического давления, клапаны для VAV/CAV систем и принадлежности воздуховодов.

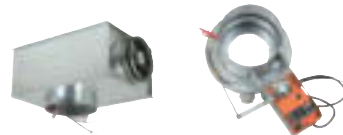

Холодильное оборудование

Компания Systemair, ведущий мировой производитель оборудования для вентиляции, отопления и кондиционирования воздуха, а также воздухораспределительного оборудования, успешно вышла на рынок установок кондиционирования и охлаждения.

Компания предлагает широкий ассортимент чиллеров мощностью от 20 до 1700 кВт для различных областей применения в сегмент кондиционирования воздуха и производственных процессов. Семейство представлено чиллерами и тепловыми насосами с водяным и воздушным охлаждением, бесконденсаторные чиллеры, компрессорно-конденсаторные блоки и отдельные гидравлические модули. Также с 2012 года в ассортимент добавлены и фанкойлы. Все холодильное оборудование Systemair имеет сертификат Eurovent.



Здоровый микроклимат в обслуживаемом помещении

Мы часто относимся к таким природным ресурсам, как свежий воздух, как к чему-то само собой разумеющемуся. На самом деле мы должны очень бережно относиться к этому важнейшему ресурсу и помнить о необходимости обеспечения разумного баланса между производительностью системы вентиляции и потребляемой энергией, а также тщательно продумывать применение тех или иных конструкционных материалов и технологий. Поэтому Systemair создал зарегистрированный товарный знак «Green Ventilation», который наносится на изделия, отвечающие этим требованиям.

Утилизация теплоты

В климатических зонах с относительно низкой среднегодовой температурой в системах вентиляции применяются эффективные системы утилизации теплоты, использующие энергию удаляемого воздуха для нагрева приточного воздуха. Высокоэффективный роторный теплообменник позволяет регенерировать до 90 % теряемой энергии.

Энергоэффективные вентиляторы

Сегодня появилось новое поколение двигателей вентиляторов, отличающееся значительным (в некоторых случаях до 50 %) снижением энергопотребления. Новые электродвигатели ЕС более пригодны для регулирования скорости, что обеспечивает значительную экономию электроэнергии. Сопутствующими преимуществами являются снижение уровня шума и увеличение срока службы двигателей.

Семейство "sileo" от Systemair

Семейство Systemair "sileo": новое поколение оборудования Systemair с высокой энергоэффективностью и исключительно низким уровнем шума. Рабочее колесо нового поколения используется в вентиляторах разных линеек. Подробнее об этом в каталоге на нашем сайте.

Давление

Давление, которое должны обеспечить вентиляторы, существенно зависит от конструкции системы воздуховодов и самих агрегатов. Работая в этом направлении, можно сэкономить десятки, а иногда сотни паскалей.

Утилизация холода

В теплых частях света можно экономить энергию, подавая прохладный ночной воздух в помещение и охлаждая конструкцию здания.



Продукция с сертификатом качества

Как выбрать правильное решение, когда существует так много альтернативных вариантов? Сегодня большинство крупных производителей поставляют на рынок продукцию, сертифицированную на соответствие требованиям ISO и маркированную CE. Но достаточно ли этого? Systemair идет на шаг впереди своих конкурентов и постоянно работает над тем, чтобы продукция отвечала требованиям самых жестких стандартов и получала подтверждение этому от самых авторитетных организаций. Для наших агрегатов таким подтверждением может служить сертификат Eurovent или сертификаты той страны, в которую поставляются агрегаты. Для этого необходимы эксперты соответствующего уровня и определенные ресурсы. В составе нашей компании имеется один из самых современных в Европе исследовательских центров, сертифицированный AMCA. В комнате так тихо, что единственный звук, который вы слышите, это стук собственного сердца.

Исследовательский центр в Скинскаттеберге аккредитован AMCA, в него инвестировано 700 000 евро. Центр оснащен испытательным и измерительным оборудованием, благодаря которому он является одной из самых современных организаций данного типа в Европе.

В состав испытательного оборудования входит реверберационная камера, фоновый уровень звука в которой составляет менее 10 дБА. При испытаниях воздухообрабатывающих агрегатов и воздухораспределительных устройств применяется зеленый лазер, с помощью которого можно наблюдать, как воздух выходит из настенного или потолочного диффузора.

В состав испытательного оборудования входит также климатическая камера, в которой можно охлаждать воздух до температуры -20 °С, что означает, что мы можем испытывать системы утилизации теплоты круглый год. Кроме испытательного центра в Скинскаттеберге испытательное оборудование имеется также в Германии и Дании, оно позволяет измерять расход воздуха до 400 000 м³/ч.



Один из самых современных в Европе исследовательских центров

Программы подбора модели

Мы разработали этот каталог, чтобы упростить для вас выбор изделия, наиболее соответствующего вашим требованиям. Детальный анализ или проектирование системы обычно требуют дополнительной информации, для этого служат следующие средства.

Каталог продукции и технические данные

Более подробная информация об агрегатах, необходимая для проектирования вашей системы, содержится в отдельных каталогах и технических описаниях. В них приведено описание встроенных функций и дополнительных принадлежностей, а также дополнительные технические характеристики.



Онлайн-каталог и программы подбора

Вы можете не только получить полную информацию о каждом продукте, но и воспользоваться функцией подбора модели, которая предложит вам альтернативные решения для вашего проекта. Для некоторых изделий, таких, как вентиляторы Torvex, осевые вентиляторы среднего давления и воздухообрабатывающие агрегаты DV, разработана компьютерная программа, которую вы можете скачать и установить на локальном компьютере.



Служба технической поддержки

Systemair развивает сеть сервисных центров, в которых наши заказчики могут получить необходимую консультацию.



Вентиляторы для круглых воздуховодов

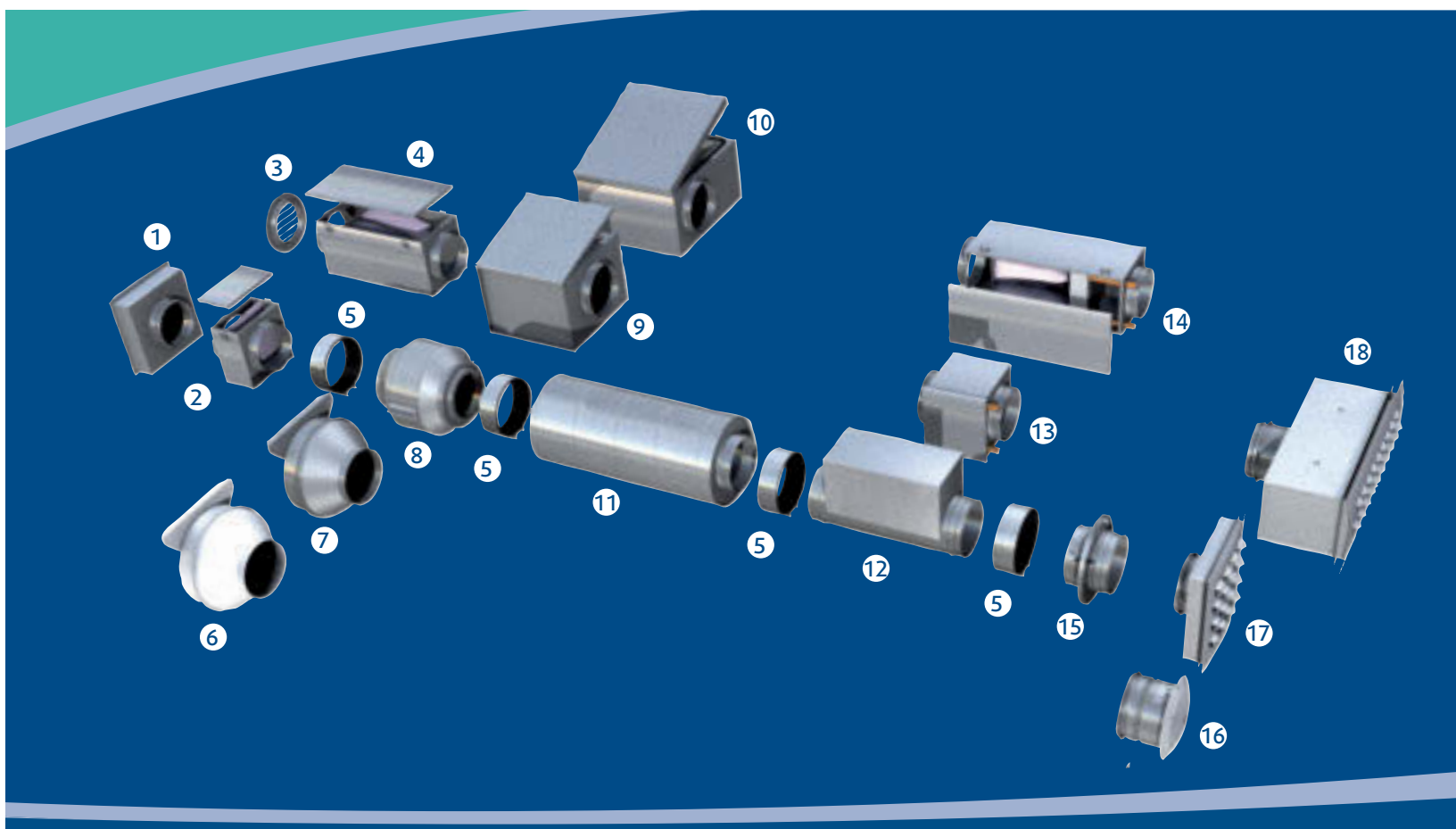

Общие сведения

Вентиляторы Systemair для круглых воздуховодов предназначены для использования в компактных системах приточной и вытяжной вентиляции. Вентиляторы Systemair для круглых воздуховодов были первыми вентиляторами данного типа, поставляемыми на рынок. Большой выбор дополнительных принадлежностей (воздуонагревателей и воздухоохладителей, фильтров, шумоглушителей и т. п.) позволяет укомплектовать систему вентиляции в соответствии с любыми проектными требованиями. Благодаря 35-летнему опыту работы в данной области, постоянным научным исследованиям и разработке новых технологий и новых видов продукции, системы на основе канальных вентиляторов Systemair занимают лидирующие позиции на рынке. Наличие сквозного потока воздуха через всю систему точно соответствует девизу компании – «Прямой путь».

Модельный ряд

Компания Systemair предлагает разные модели вентиляторов для установки в круглых воздуховодах. Новые вентиляторы серии rRioAir имеют рабочее колесо эксклюзивной конструкции, обеспечивающее большую производительность при очень компактных размерах. При этом у вентиляторов самый низкий удельный коэффициент преобразования энергии среди всех имеющихся на рынке аналогов. Для систем с повышенным давлением предлагаются вентиляторы серий K и RVK. Вентиляторы серии KV могут быть смонтированы непосредственно на стене. Для больших расходов предлагаются вентиляторы серии KD, оснащенные рабочими колесами для работы со смешением потоков. Если предъявляются повышенные требования к уровню шума, то предлагаются шумоизолированные вентиляторы серий KVK, KVKE и KVO.

Двигатели

Вентиляторы Systemair для круглых воздуховодов оснащены электродвигателями с внешним ротором. Регулирование скорости осуществляется путем изменения напряжения. Все электродвигатели оснащены тепловыми реле (ТК), обеспечивающими эффективную защиту от перегрева. Термоконттакты встраиваются в вентиляторы серий rRioAir, K, KV, RVK и KVKE. Сброс тепловых реле осуществляется вручную в соответствии с требованиями EN 60335-2-80. Вентиляторы серий KD, KVK и KVO могут быть оснащены термоконттактами с внутренним подключением или с внешними выводами. Внешние выводы от термоконттактов должны быть подсоединены к внешнему устройству защиты двигателя (см. электрические принадлежности).

ПРИМЕЧАНИЕ! Если внешние выводы термоконттактов не подсоединены к внешнему устройству защиты, то гарантийные обязательства автоматически теряют силу.

- | | | | |
|--------------|---|--------------------|--|
| 1 IGK | Воздухозаборная решетка с фланцем и противомоскитной сеткой | 9 KVK | Вентилятор для круглых воздуховодов |
| 2 FGR | Кассета с панельным фильтром | 10 KVKE/KVO | Вентилятор для круглых воздуховодов, изолированный |
| 3 IGC | Воздухозаборная решетка для монтажа внутри или снаружи | 11 LDC | Шумоглушитель |
| 4 FFR | Кассета мешочного фильтра | 12 CB/CBM | Электрические воздушонагреватели |
| 5 FK | Быстроразъемный хомут | 13 VBC | Водяной воздушонагреватель |
| 6 RVK | Вентилятор для круглых воздуховодов, пластиковый | 14 VBF | Водяной воздушонагреватель с мешочным фильтром |
| 7 K | Вентилятор для круглых воздуховодов, металлический | 15 SPI | Ирисовый клапан |
| 8 KD | Вентилятор для круглых воздуховодов с внешними колесами для работы со смешением потоков | 16 Elegant | Диффузор |
| | | 17 Sinus A | Диффузор |
| | | 18 Sinus B | Диффузор |

prioAir  **новинка!** 24



Вентилятор для круглых воздуховодов, пластиковый, с ЕС-двигателем

K EC  32



Вентилятор для круглых воздуховодов, металлический, с ЕС-двигателем

K / KV 36



Вентилятор для круглых воздуховодов, металлический

RVK sileo  42



Вентилятор для круглых воздуховодов, пластиковый

KVO EC  **новинка!** 48



Вентилятор для круглых воздуховодов, изолированный, с ЕС-двигателем

KVO 52



Вентилятор для круглых воздуховодов, изолированный

KD EC  **новинка!** 56



Вентилятор для круглых воздуховодов, металлический, с рабочим колесом для работы со смешением потоков и ЕС-двигателем

KD 60



Вентилятор для круглых воздуховодов, металлический, с внешними колесами для работы со смешением потоков

KVK 68



Вентилятор для круглых воздуховодов, изолированный

KVK DUO 74



Сдвоенный вентилятор в изолированном корпусе, изолированный

KVKE EC  **новинка!** 78



Вентилятор для круглых воздуховодов, изолированный, с ЕС-двигателем

KVKE 82



Вентилятор для круглых воздуховодов, изолированный



- Двигатели ЕС, высокий КПД
- Регулирование скорости
- Встроенные термоконтакты
- Монтаж в любом положении
- Компактная конструкция
- Самый низкий удельный коэффициент преобразования энергии и высокая эффективность
- Низкий уровень шума

prioAir



Вентиляторы серии prioAir предназначены для установки в воздуховодах. Вентиляторы PrioAir имеют присоединительные патрубки длиной 25 мм по стандарту EN 1506:1997.

Вентиляторы имеют специальные аэродинамические рабочие колеса и лопадки со встроенными электродвигателями с внешним ротором.

Версия АС: Регулирование скорости вентилятора может осуществляться с помощью плавного тиристорного регулятора или 5-ступенчатого трансформатора. Для защиты двигателя от перегрева в вентиляторе предусмотрены встроенные термоконтакты с ручным возвратом в исходное положение по стандарту EN 60335-2-80. Версия ЕС: Легко регулируются сигналом напряжения 0-10В. Средства защиты двигателя встроены в его электронику.

Герметичный корпус (герметичность класса С по стандарту EN12237:2003) изготовлен из специальных композитных материалов.

Быстроразъемные хомуты FK облегчают установку и снятие вентиляторов и позволяют избежать передачи вибрации на воздуховоды. В качестве опции предлагается крепежный кронштейн для монтажа вентиляторов Prio на стену или потолок.

При установке во влажных местах рекомендуется применять таймер работы.

Электрические принадлежности



MTP 10



EC-Vent



MTV 1/010



REV

Быстрый подбор

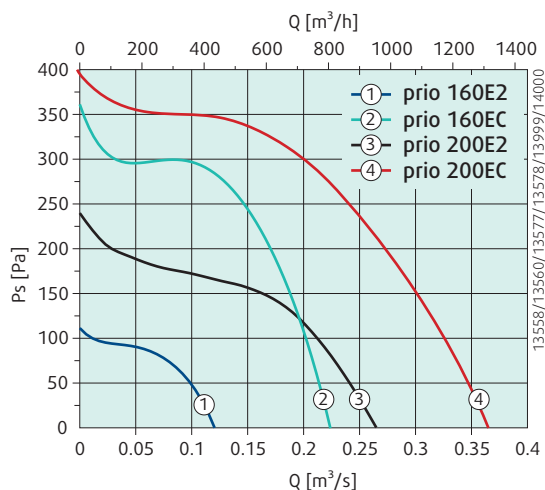

Технические характеристики

Вскоре появятся новые типоразмеры вентиляторов prioAir

prioAir		160 E2	160 EC	200 E2	200 EC
Артикул		36916	36917	36381	36380
Напряжение/частота	В/50 Гц	230 1~	230 1~	230 1~	230 1~
Мощность	Вт	26.3	76.6	71.7	117
Ток	А	0.12	0.676	0.33	0.921
Макс. расход воздуха	м³/с	0.12	0.224	0.263	0.37
SFP	кВт/(м³/с)	0.3	0.4	0.4	0.4
		0.07 м³/с/150 Па	0.19 м³/с/150 Па	0.17 м³/с/150 Па	0.29 м³/с/180 Па
Частота вращения	мин⁻¹	2458	4311	2563	3463
Макс. температура перемещаемого воздуха	°С	55	55	55	55
Уровень звукового давления на расстоянии 3 м	дБ(А)	34	38	44	50
Масса	кг	1.4	1.6	3.1	2.4
Класс изоляции двигателя		F	B	B	B
Класс защиты двигателя		IP 44	IP 44	IP 44	IP 44
Емкость конденсатора	мкФ	0.7	-	1.5	-
Защита электродвигателя		Встроенная	Встроенная	Встроенная	Встроенная
Регулятор скорости, плавн.	Электронный регулятор	REE 1	MTP 10	REE 1	MTP 10
Схема электрических подключений, с. 422-441		56	57	56	57

Размеры

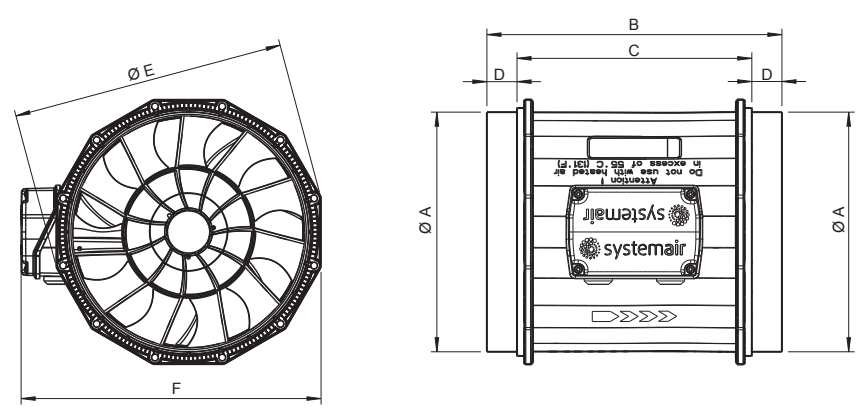

prioAir	ØA	B	C	D	ØE	F
160 E2/EC	159	220	170	25	182	211
200 E2/EC	199	245	195	25	227	249

Принадлежности



CB



FFR



FGR



кронштейн для монтажа prio



FK



IGC



IGK



LDC



RSK

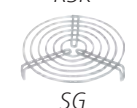

SG



VK



VKK



VBC



VBF

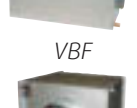

CWK



Экономия пространства: благодаря компактным размерам вентиляторы для круглых воздуховодов подходят идеально. Прекрасное решение в качестве линейного вентилятора.

Рабочие характеристики

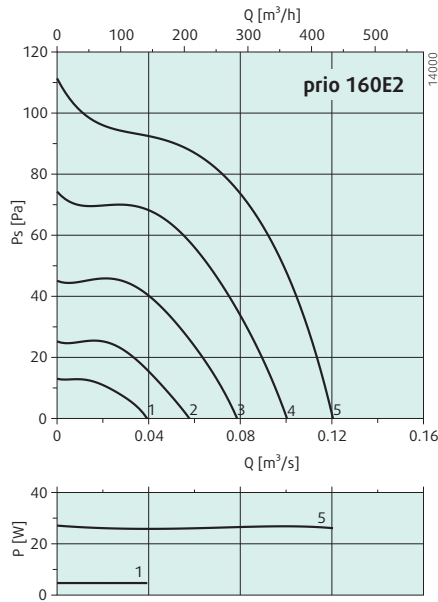

дБ(А)	Общ.	Октавные полосы частот [Гц]							
		63	125	250	500	1k	2k	4k	8k
LwA на входе	59	43	50	54	54	51	48	41	29
LwA на выходе	57	43	51	45	54	48	46	40	29
LwA к окружению	38	17	22	22	35	33	30	18	2

Условия измерения: 0.078 м³/с, 75 Па

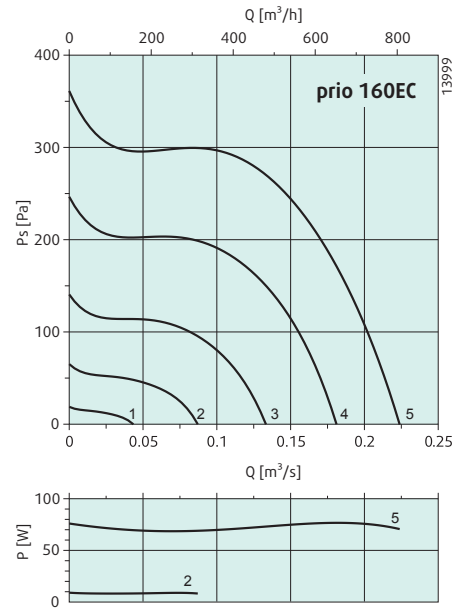

дБ(А)	Общ.	Октавные полосы частот [Гц]							
		63	125	250	500	1k	2k	4k	8k
LwA на входе	74	43	53	67	67	70	67	62	53
LwA на выходе	70	41	53	59	64	65	62	59	53
LwA к окружению	56	10	26	37	50	53	50	42	28

Условия измерения: 0.13 м³/с, 269 Па

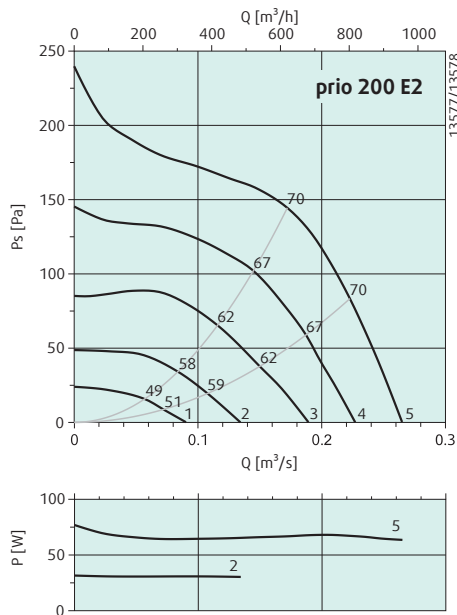

дБ(А)	Общ.	Октавные полосы частот [Гц]							
		63	125	250	500	1k	2k	4k	8k
LwA на входе	70	37	50	65	65	63	60	55	46
LwA на выходе	65	36	49	56	61	59	58	54	46
LwA к окружению	50	12	22	33	47	45	42	31	19

Условия измерения: 0.17 м³/с, 144 Па

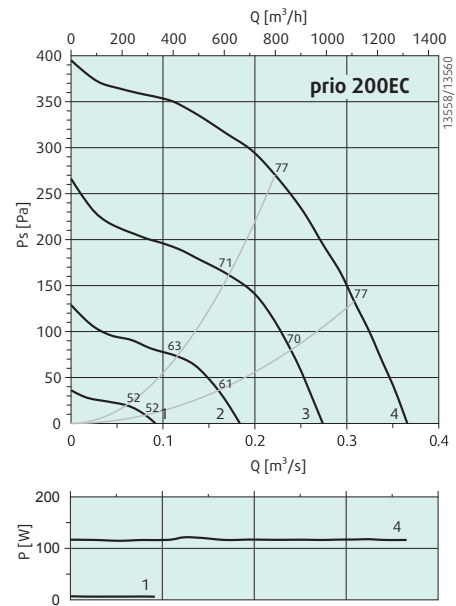

дБ(А)	Общ.	Октавные полосы частот [Гц]							
		63	125	250	500	1k	2k	4k	8k
LwA на входе	77	45	54	70	71	73	69	64	56
LwA на выходе	72	43	54	58	67	68	65	61	56
LwA к окружению	59	13	27	38	52	56	53	45	32

Условия измерения: 0.219 м³/с, 273 Па

Эффективные, компактные, тихие

rgioAir

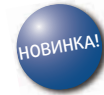

Важнейшие преимущества

- Самый низкий удельный коэффициент преобразования энергии и высокая эффективность. Ваши выгоды: максимальная производительность при низком энергопотреблении
- Мощный электродвигатель ЕС со встроенной электроникой. Ваши выгоды: сокращение расходов на энергию снижает эксплуатационные расходы
- Компактная конструкция. Ваши выгоды: занимает мало места, прекрасно подходит как линейный вентилятор
- Материал: специальный композитный материал. Ваши выгоды: не боится ржавчины, легкий, быстро и легко устанавливается
- Низкий уровень шума
- Увеличенный срок службы



Рациональность: оптимальная форма рабочего колеса обеспечивает идеальный поток воздуха

Высокая производительность, низкое энергопотребление

Удельные коэффициенты преобразования энергии и КПД вентиляторов rgio 200ЕС

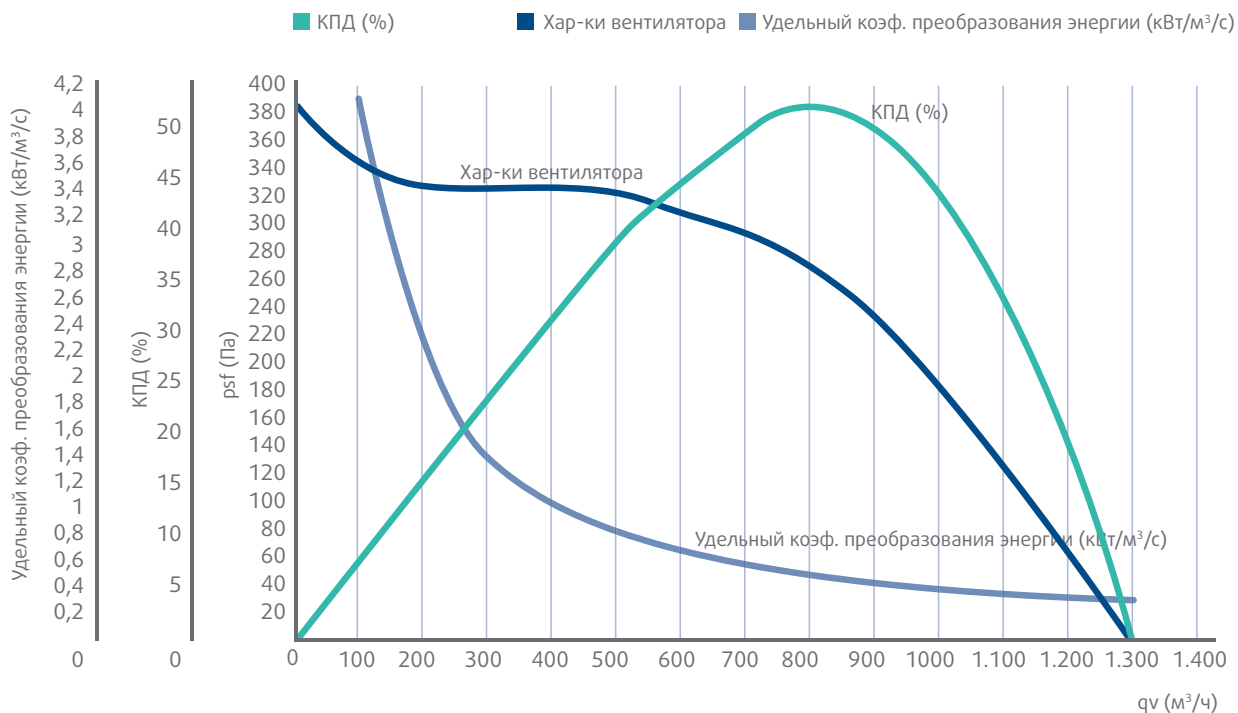

Доказано: пиковые значения во всех диапазонах



К ЕС

- Двигатели ЕС, высокий КПД
- Регулирование скорости в диапазоне от 0 до 100%
- Встроенная защита электродвигателя
- Монтажный кронштейн входит в комплект поставки

Вентиляторы серии К ЕС предназначены для установки в воздуховодах. Все вентиляторы серии К оснащены присоединительными патрубками длиной не менее 25 мм. Все вентиляторы серии К оснащены присоединительными патрубками длиной не менее 25 мм. Быстроразъемные хомуты FK облегчают установку и снятие вентиляторов и позволяют избежать передачи вибрации на воздуховоды. Вентиляторы поставляются с установленным потенциометром (0-10 В), который позволяет легко подобрать требуемую рабочую точку.

Средства защиты двигателя встроены в его электронику. Корпус изготовлен из оцинкованной листовой стали, а швы загнуты для обеспечения герметичности корпуса вентилятора. Возможна установка на улице и применение во влажных местах, поскольку вентилятор имеет герметичный корпус и клеммную коробку класса защиты IP 55, а также кабельный сальник M20 класса защиты IP 68.

Электрические принадлежности



MTP 10



EC-Vent



MTV 1/010



REV

Быстрый подбор

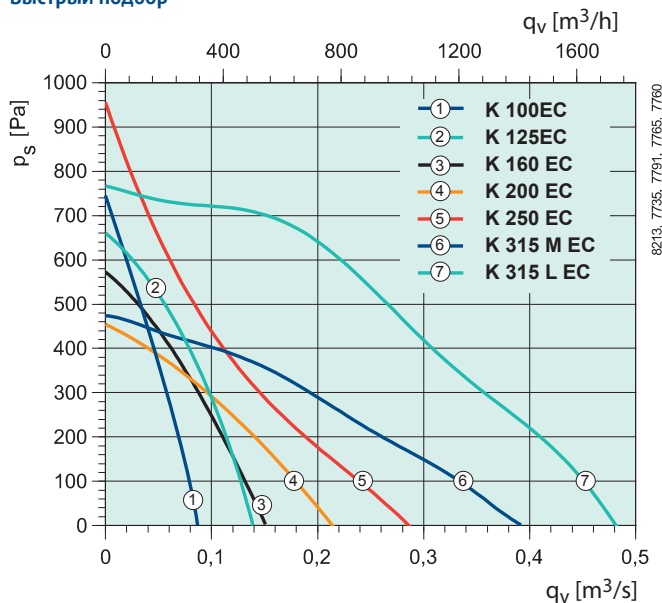

Технические характеристики

К		100 EC	125 EC	160 EC	200 EC	250 EC	315 M EC	315 L EC
Артикул.		16955	16956	2580	2581	2583	2584	2585
Напряжение/частота	В/50 Гц	230 1~	230 1~	230 1~	230 1~	230 1~	230 1~	230 1~
Мощность	Вт	82.6	83	79.4	78.6	120	166	340
Ток	А	0.69	0.68	0.63	0.63	0.92	1.14	2.08
Макс. расход воздуха	м³/с	0.0891	0.134	0.151	0.215	0.287	0.393	0.481
Частота вращения	мин⁻¹	3479	3308	3105	2468	2628	2113	2719
Макс. температура перемещаемого воздуха	°С	60	60	60	60	40	40	55
" при регулировании скорости	°С	60	60	60	60	40	40	55
Уровень звукового давления на расстоянии 3 м	дБ(А)	49.8	46	47	51	45.6	50	57
Масса	кг	2.9	2.8	3.3	3.3	3.9	6	7.2
Класс изоляции двигателя		В	В	В	В	В	В	В
Класс защиты двигателя		54	54	IP 44	IP 44	IP 44	IP 44	IP 44
Защита электродвигателя		Встроенная	Встроенная	Встроенная	Встроенная	Встроенная	Встроенная	Встроенная
Регулятор скорости, плавн.	Электронный регулятор	MTP 10	MTP 10	MTP 10	MTP 10	MTP 10	MTP 10	MTP 10
Схема электрических подключений, с. 422-441		41	41	41	41	41	41	41

Размеры

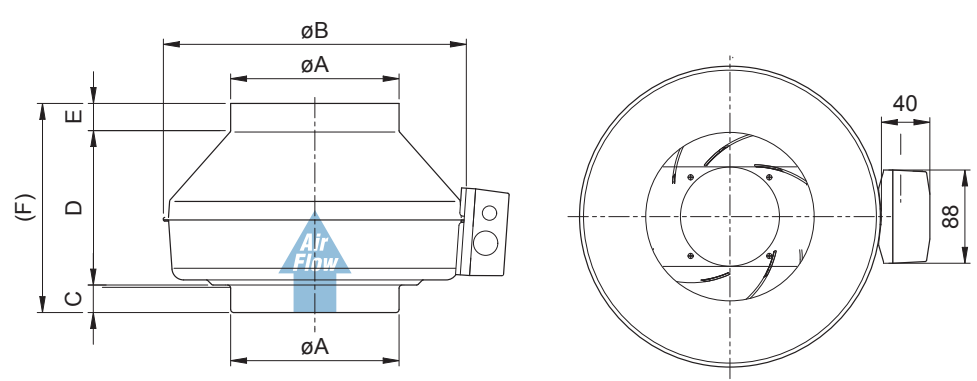

Принадлежности

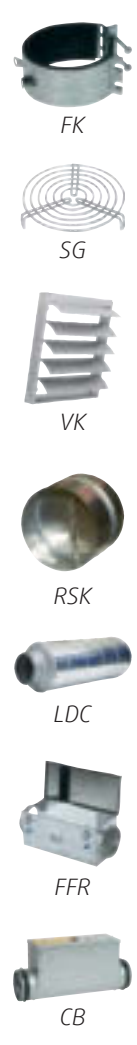

	A	B	C	D	E	(F)
K 100 EC	99	218	26	166	26	218
K 125 EC	124	218	27	142	27	196
K 160 EC	159	286	25	147	26	198
K 200 EC	199	336	30	148	27	205
K 250 EC	249	336	30.5	144.5	27	202
K 315 M EC	314	408	32.5	160.5	27	220
K 315 L EC	314	408	37.5	160.5	27	225

Рабочие характеристики

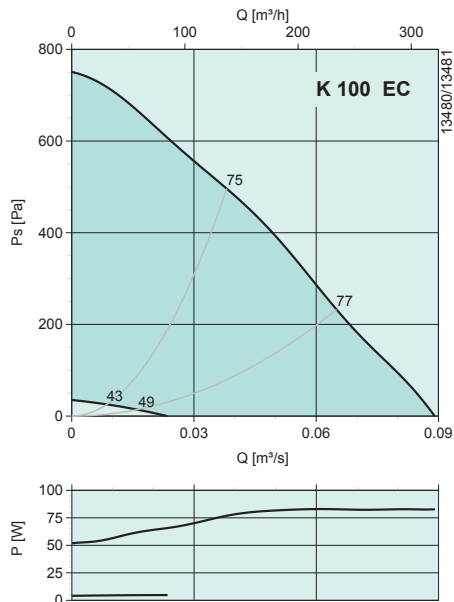

дБ(A)	Общ.	Октавные полосы частот [Гц]							
		63	125	250	500	1k	2k	4k	8k
L _{WA} на входе	78	55	72	69	75	70	66	59	50
L _{WA} на выходе	77	56	71	66	71	70	66	60	50
L _{WA} к окружению	57	12	21	36	53	52	49	46	34

Условия измерения: 0.0401 м³/с, 480 Па

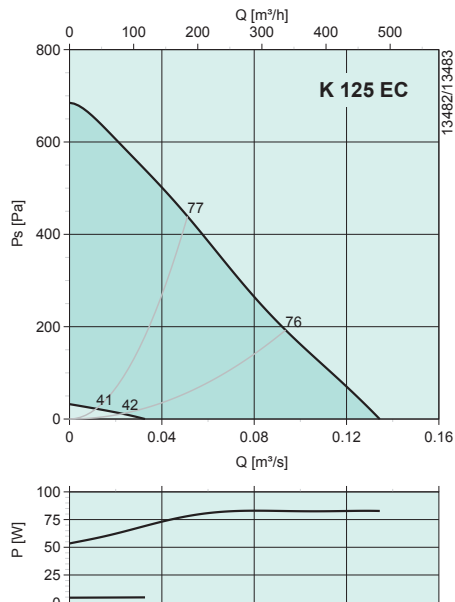

дБ(A)	Общ.	Октавные полосы частот [Гц]							
		63	125	250	500	1k	2k	4k	8k
L _{WA} на входе	79	53	64	75	73	71	66	61	53
L _{WA} на выходе	77	52	65	73	72	68	66	60	52
L _{WA} к окружению	53	16	13	39	48	48	45	44	34

Условия измерения: 0.0538 м³/с, 423 Па

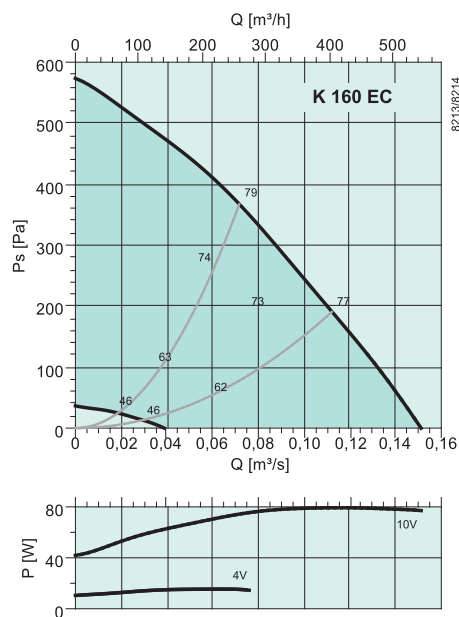

дБ(A)	Общ.	Октавные полосы частот [Гц]							
		63	125	250	500	1k	2k	4k	8k
L _{WA} на входе	78	53	72	73	73	69	66	56	46
L _{WA} на выходе	78	59	71	73	72	67	64	57	46
L _{WA} к окружению	54	22	27	39	50	48	47	40	29

Условия измерения: 0.068 м³/с, 381 Па

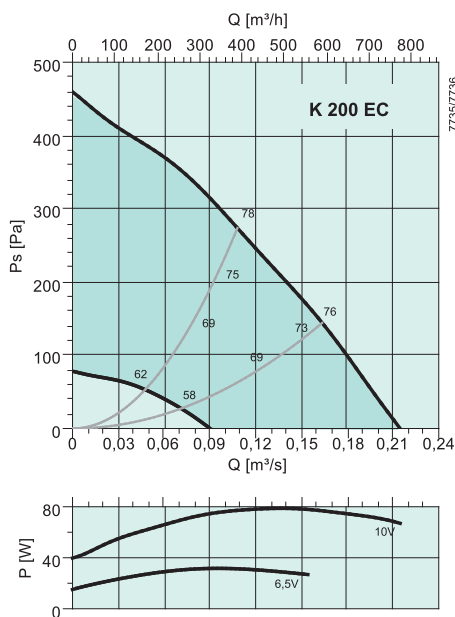

дБ(A)	Общ.	Октавные полосы частот [Гц]							
		63	125	250	500	1k	2k	4k	8k
L _{WA} на входе	77	51	70	68	73	68	63	55	47
L _{WA} на выходе	75	49	70	68	70	64	62	57	46
L _{WA} к окружению	58	24	38	45	57	50	45	39	29

Условия измерения: 0.107 м³/с, 275 Па

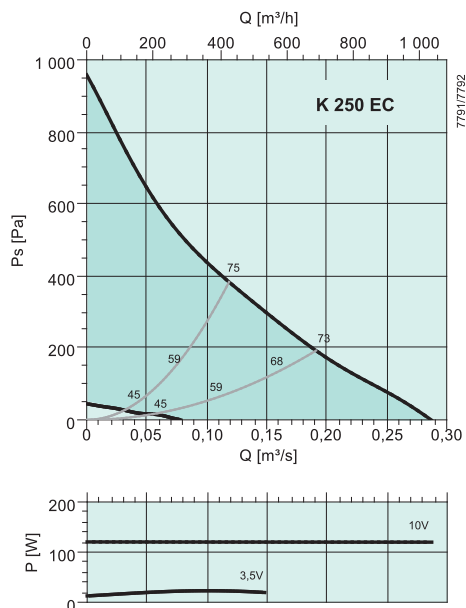

дБ(А)	Общ.	Октавные полосы частот [Гц]							
		63	125	250	500	1k	2k	4k	8k
L _{WA} на входе	73	52	64	68	68	66	61	54	44
L _{WA} на выходе	73	52	62	66	66	66	65	63	61
L _{WA} к окружению	52	15	35	40	49	46	44	34	23

Условия измерения: 0.129 м³/с, 353 Па

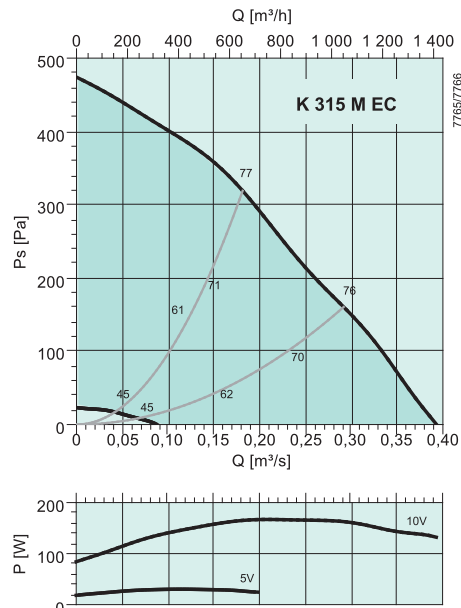

дБ(А)	Общ.	Октавные полосы частот [Гц]							
		63	125	250	500	1k	2k	4k	8k
L _{WA} на входе	76	53	70	67	70	69	65	65	60
L _{WA} на выходе	76	54	72	68	66	68	66	62	56
L _{WA} к окружению	57	24	33	48	52	49	50	48	36

Условия измерения: 0.177 м³/с, 325 Па

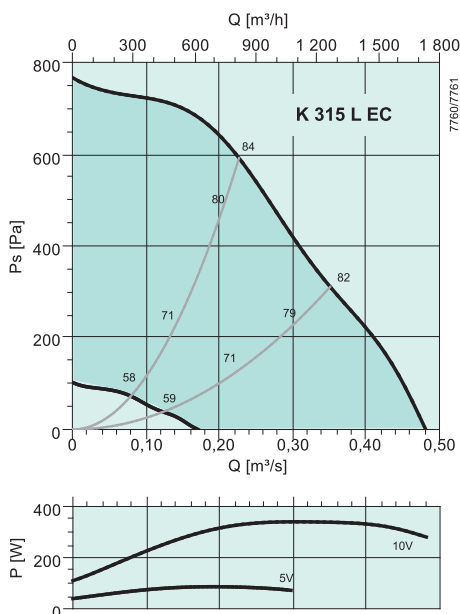

дБ(А)	Общ.	Октавные полосы частот [Гц]							
		63	125	250	500	1k	2k	4k	8k
L _{WA} на входе	82	67	74	74	78	75	71	69	67
L _{WA} на выходе	82	65	74	75	75	75	75	72	66
L _{WA} к окружению	64	47	45	58	61	54	54	52	44

Условия измерения: 0.217 м³/с, 612 Па



K / KV

- Регулирование скорости
- Встроенные термоконттакты
- Монтаж в любом положении
- Может быть установлен снаружи здания
- Не требует обслуживания и надежен в работе

Вентиляторы серии K предназначены для монтажа в воздуховоде, а вентиляторы серии KV предназначены для настенного монтажа с подсоединением к воздуховоду и используются в качестве вытяжных вентиляторов. Все вентиляторы серии K/KV оснащены присоединительными патрубками длиной не менее 25 мм. Вентиляторы данной серии оснащены рабочим колесом с загнутыми назад лопатками и электродвигателями с внешним ротором. Для упрощения монтажа в стандартный комплект поставки вентиляторов серии K входит монтажный кронштейн с крепежными винтами.

Быстроразъемные хомуты FK облегчают установку и снятие вентиляторов и позволяют избежать передачи вибрации на воздуховоды. Регулирование скорости вентилятора может осуществляться с помощью плавного тиристорного регулятора или 5-ступенчатого трансформатора.

Для защиты электродвигателя от перегрева вентиляторы K/KV 100 M и 125 M оснащены полупроводниковым реле, а вентиляторы K/KV 100 XL- 315 L – встроенными тепловыми реле с автоматическим возвратом в исходное состояние.

Корпус изготовлен из оцинкованной листовой стали, а края загнуты для обеспечения герметичности корпуса вентилятора. Благодаря герметичному корпусу вентиляторы могут быть установлены снаружи помещения или в помещении с высокой влажностью с подсоединением к воздуховоду.

Электрические принадлежности



RE



REU



REE



REV

Быстрый подбор

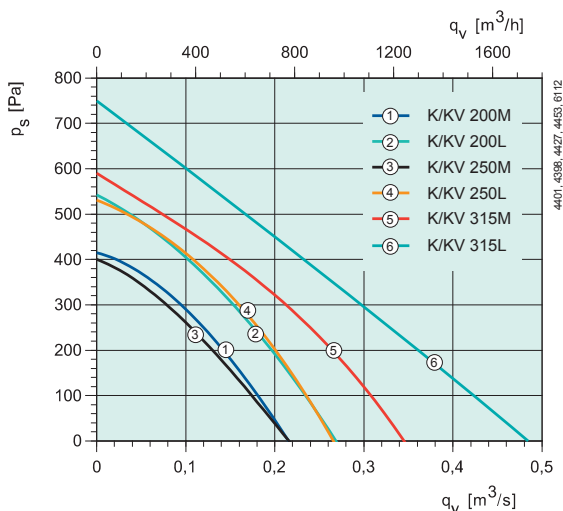
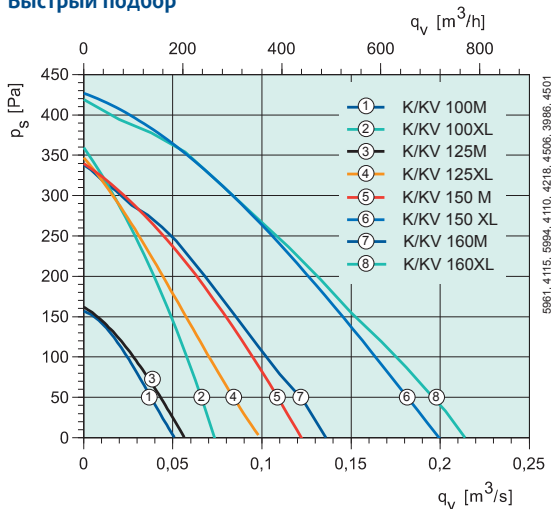

Технические характеристики

K/KV		100 M	100 XL	125 M	125 XL	150 M	150 XL	160 M
Артикул.		1001/1205	1004/1207	1002/1208	1003/1210	1017/1211	1018/1212	1005/1213
Напряжение/частота	V/50 Гц	230 1~	230 1~	230 1~	230 1~	230 1~	230 1~	230 1~
Мощность	Вт	29.9	58.6	29.1	62	61	104	59
Ток	A	0.171	0.253	0.172	0.271	0.264	0.458	0.259
Макс. расход воздуха	м³/с	0.051	0.074	0.057	0.0978	0.122	0.199	0.136
Частота вращения	мин⁻¹	2443	2425	2483	2390	2412	2567	2499
Макс. температура перемещаемого воздуха	°C	70	70	70	70	70	70	70
" при регулировании скорости	°C	70	70	70	70	70	70	70
Уровень звукового давления на расстоянии 3 м	дБ(A)	38	48	34	50	42	55	44
Масса	кг	2.5	2.5	2.5	2.5	3.5	4.5	3
Класс изоляции двигателя		B	B	B	B	B	B	B
Класс защиты двигателя		IP 44	IP 44	IP 44	IP 44	IP 44	IP 44	IP 44
Емкость конденсатора	мкФ	-	2	-	2	2	3	2
Защита электродвигателя		Встроенная	Встроенная	Встроенная	Встроенная	Встроенная	Встроенная	Встроенная
Регулятор скорости, 5 ступеней	Трансформатор	RE 1.5	RE 1.5	RE 1.5	RE 1.5	RE 1.5	RE 1.5	RE 1.5
Регулятор, 5 ст., высокая/низкая скорость	Трансформатор	REU 1.5	REU 1.5	REU 1.5	REU 1.5	REU 1.5	REU 1.5	REU 1.5
Регулятор скорости, плавн.	Тиристор	REE 1	REE 1	REE 1	REE 1	REE 1	REE 1	REE 1
Схема электрических подключений, с. 422-441		1	2	1	2	2	2	2

Размеры

Принадлежности

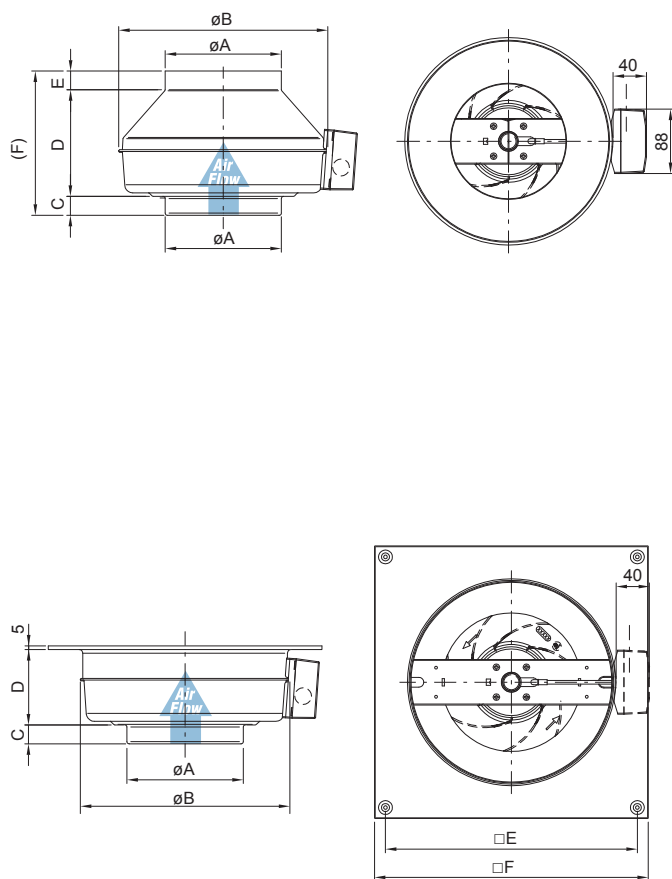

K	A	B	C	D	E	F
100 M	99	218	26	166	26	218
100 XL	99	246	26	161	26	213
125 M	124	218	27	142	27	196
125 XL	124	246	26	151	26	203
150 M	149	286	25	152	25	202
150 XL	149	336	29	171	26	226
160 M	159	286	25	147	26	198
160 XL	159	336	29	166	26	221
200 M	199	336	30	148	27	205
200 L	199	336	30	174	27	231
250 M	249	336	30.5	119.5	27	177
250 L	249	336	30.5	144.5	27	202
315 M	314	408	32.5	160.5	27	220
315 L	314	408	37.5	160.5	27	225

KV	A	B	C	D	□E	□F
100 M	99	218	26	143	254	284
100 XL	99	246	26	125	304	334
125 M	124	218	27	131	254	284
125 XL	124	246	26	127	304	334
150 M	149	286	25	113	344	374
150 XL	149	336	29	147	394	425
160 M	159	286	25	113	344	374
160 XL	159	336	29	147	394	425
200 M	199	336	30	134	394	425
200 L	199	336	30	158	394	425
250 M	249	336	30.5	135	394	425
250 L	249	336	30.5	159	394	425
315 M	314	408	32.5	145	458	489
315 L	314	408	37.5	145	458	489



K/KV		160 XL	200 M	200 L	250 M	250 L	315 M	315 L
Артикул.		1006/1214	1007/1215	19510/19518	1009/1217	19512/19519	19516/19521	19514*/19520*
Напряжение/частота	В/50 Гц	230 1~	230 1~	230 1~	230 1~	230 1~	230 1~	230 1~
Мощность	Вт	105/106	106/102	145/143	104/103	145/148	201	318/310
Ток	А	0.457	0.463/0.453	0.631/0.628	0.453/0.451	0.632/0.648	0.882	1.39/1.35
Макс. расход воздуха	м3/с	0.214/0.232	0.216/0.219	0.268/0.272	0.216/0.219	0.272/0.273	0.344/0.351	0.48
Частота вращения	мин ⁻¹	2553	2551	2555	2566/2575	2562/2556	2520/2506	2318/2367
Макс. температура перемещаемого воздуха	°C	70	70	70	70	70	70	57.4/50.7
" при регулировании скорости	°C	70	70	70	70	70	70	52.4/45.4
Уровень звукового давления на расстоянии 3 м	дБ(А)	53/48	51/49	48/49	49/51	43/47	46.5/43	50/51
Масса	кг	4.1/3.9	4.2/3.9	4.8/4.5	4.0/3.9	4.6	5.5	6.6
Класс изоляции двигателя		B	B	F	B	F	F	F
Класс защиты двигателя		IP 44	IP 44	IP 44	IP 44	IP 44	IP 44	IP 44
Емкость конденсатора	мкФ	3	3	3.5	3	3.5	5	7
Защита электродвигателя		Встроенная	Встроенная	Встроенная	Встроенная	Встроенная	Встроенная	Встроенная
Регулятор скорости, 5 ступеней	Трансформатор	RE 1.5	RE 1.5	RE 1.5	RE 3	RE 3	RE 1.5	RE 1.5
Регулятор, 5 ст., высокая/низкая скорость	Трансформатор	REU 1.5	REU 1.5	REU 1.5	REU 3	REU 3	REU 1.5	REU 1.5
Регулятор скорости, плавн.	Тиристор	REE 1	REE 1	REE 1	REE 1	REE 1	REE 2	REE 2
Схема электрических подключений, с. 422-441		2	2	2	2	2	2	2

* только за пределами ЕЕА (европейского экономического пространства), см. директиву Ecodesign 327/2011

Рабочие характеристики

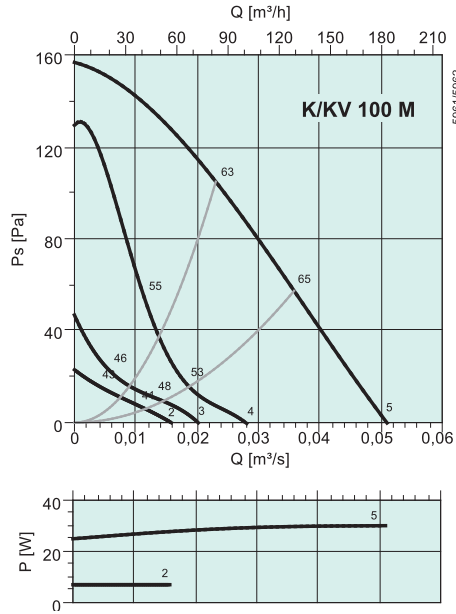

дБ(А)	Общ.	Октавные полосы частот [Гц]							
		63	125	250	500	1k	2k	4k	8k
L_{WA} на входе	63	48	59	56	58	50	47	40	28
L_{WA} на выходе	60	32	54	55	55	50	44	38	26
L_{WA} к окружению	46	18	14	24	36	41	43	29	16

Условия измерения: 0.0255 м³/с, 96.3 Па

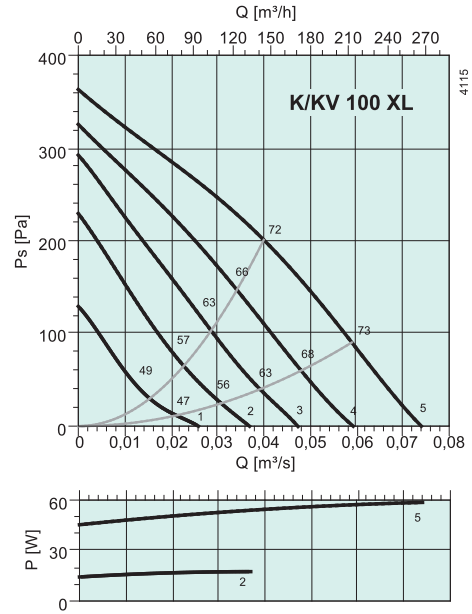

дБ(А)	Общ.	Октавные полосы частот [Гц]							
		63	125	250	500	1k	2k	4k	8k
L_{WA} на входе	72	49	64	68	66	62	55	52	41
L_{WA} на выходе	69	49	62	63	65	60	55	54	44
L_{WA} к окружению	55	28	28	47	51	48	46	44	30

Условия измерения: 0.037 м³/с, 215 Па

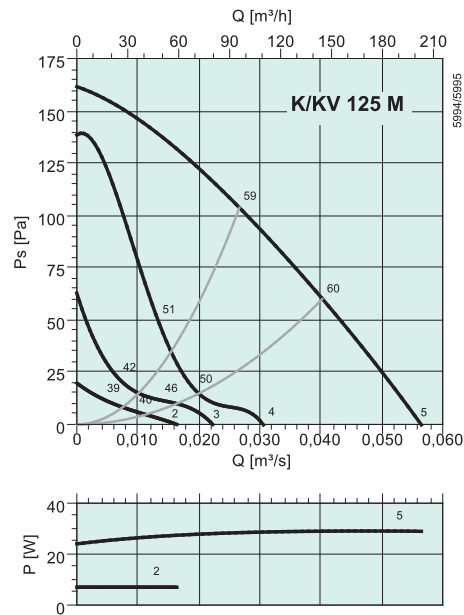

дБ(А)	Общ.	Октавные полосы частот [Гц]							
		63	125	250	500	1k	2k	4k	8k
L_{WA} на входе	59	33	51	54	55	48	45	37	29
L_{WA} на выходе	60	40	46	58	55	47	44	39	31
L_{WA} к окружению	41	12	9	24	39	33	33	25	18

Условия измерения: 0.0282 м³/с, 98.9 Па

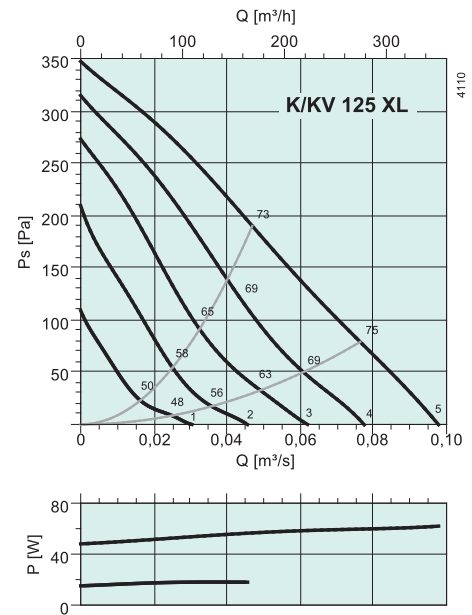

дБ(А)	Общ.	Октавные полосы частот [Гц]							
		63	125	250	500	1k	2k	4k	8k
L_{WA} на входе	73	55	65	68	69	65	61	52	41
L_{WA} на выходе	73	55	64	68	68	64	61	57	50
L_{WA} к окружению	57	35	31	46	53	52	49	41	29

Условия измерения: 0.044 м³/с, 202 Па

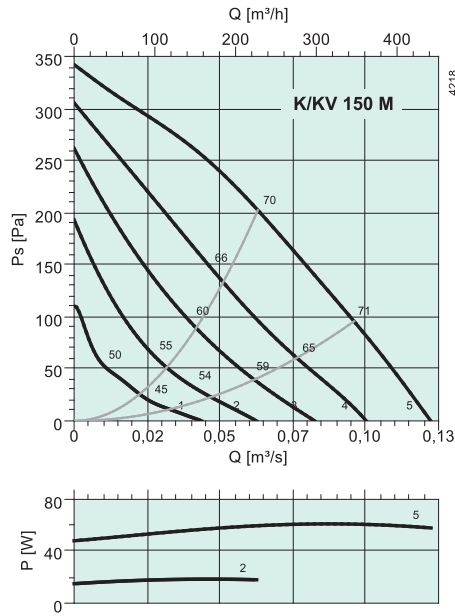

дБ(A)	Общ.	Октавные полосы частот [Гц]							
		63	125	250	500	1k	2k	4k	8k
L _{WA} на входе	70	45	63	66	64	58	55	51	43
L _{WA} на выходе	69	46	63	66	60	56	52	50	41
L _{WA} к окружению	49	24	25	43	46	40	39	36	24

Условия измерения: 0.0612 м³/с, 208 Па

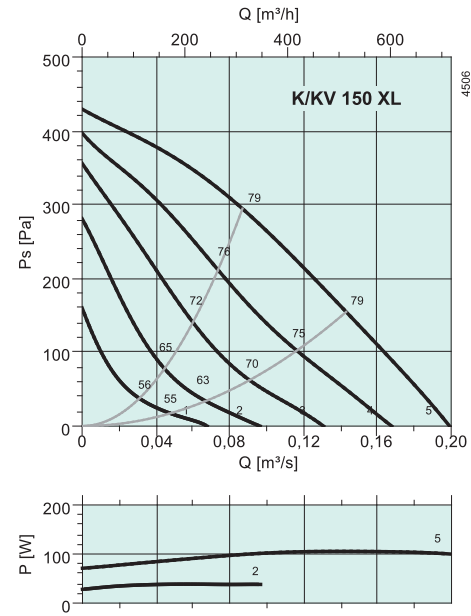

дБ(A)	Общ.	Октавные полосы частот [Гц]							
		63	125	250	500	1k	2k	4k	8k
L _{WA} на входе	78	56	66	74	74	67	62	62	54
L _{WA} на выходе	76	50	66	73	70	65	62	60	48
L _{WA} к окружению	62	25	27	43	61	47	49	50	36

Условия измерения: 0.0996 м³/с, 265 Па

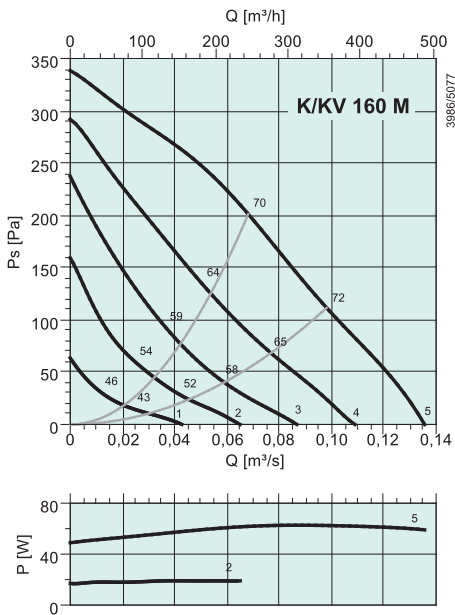

дБ(A)	Общ.	Октавные полосы частот [Гц]							
		63	125	250	500	1k	2k	4k	8k
L _{WA} на входе	71	43	64	64	65	62	59	48	37
L _{WA} на выходе	68	44	63	64	61	59	56	49	37
L _{WA} к окружению	51	13	23	36	47	43	46	38	23

Условия измерения: 0.0612 м³/с, 220 Па

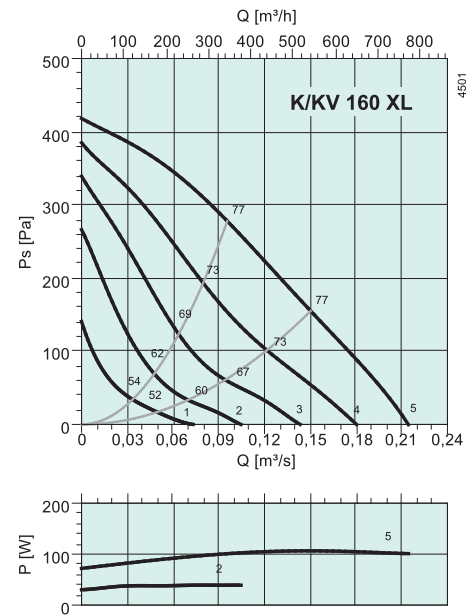

дБ(A)	Общ.	Октавные полосы частот [Гц]							
		63	125	250	500	1k	2k	4k	8k
L _{WA} на входе	77	49	65	72	73	67	63	63	51
L _{WA} на выходе	75	47	65	72	68	65	63	62	50
L _{WA} к окружению	60	24	31	41	59	46	46	49	35

Условия измерения: 0.0965 м³/с, 276 Па

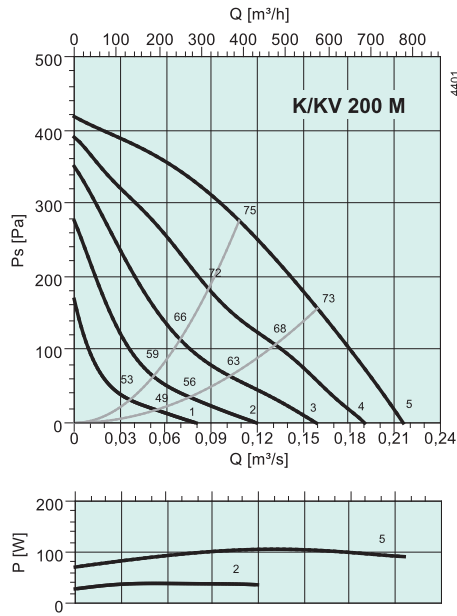

дБ(A)	Общ.	Октавные полосы частот [Гц]							
		63	125	250	500	1k	2k	4k	8k
L _{WA} на входе	75	47	67	67	72	65	61	59	50
L _{WA} на выходе	74	45	65	69	68	63	62	61	50
L _{WA} к окружению	58	16	40	39	54	49	52	52	37

Условия измерения: 0.108 м³/с, 277 Па

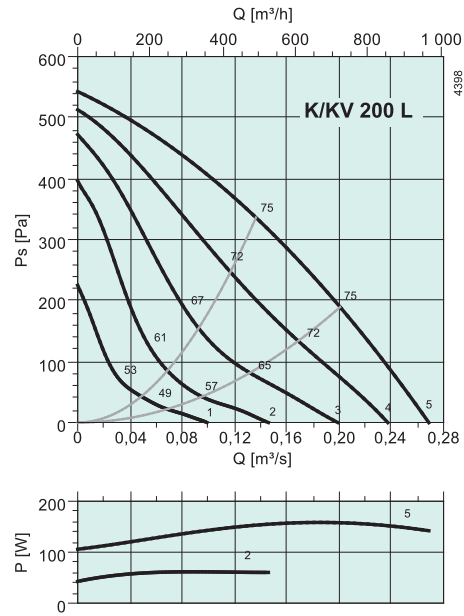

дБ(A)	Общ.	Октавные полосы частот [Гц]							
		63	125	250	500	1k	2k	4k	8k
L _{WA} на входе	69	42	62	63	62	63	60	53	49
L _{WA} на выходе	69	50	62	60	63	62	60	54	49
L _{WA} к окружению	55	12	25	40	47	52	49	45	40

Условия измерения: 0.134 м³/с, 344 Па

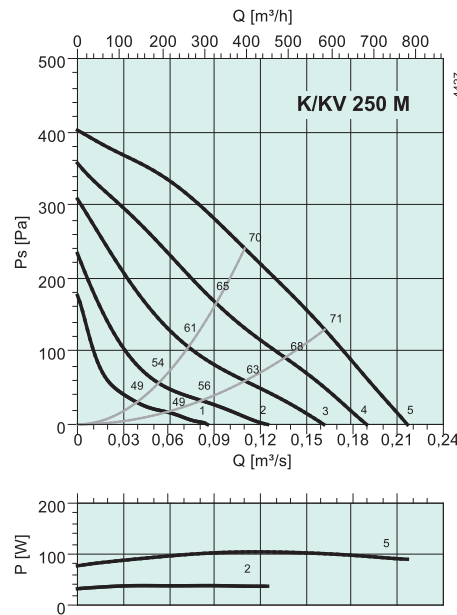

дБ(A)	Общ.	Октавные полосы частот [Гц]							
		63	125	250	500	1k	2k	4k	8k
L _{WA} на входе	70	45	59	61	65	62	60	62	53
L _{WA} на выходе	70	46	58	62	64	61	63	62	51
L _{WA} к окружению	56	18	31	31	48	44	51	52	39

Условия измерения: 0.108 м³/с, 246 Па

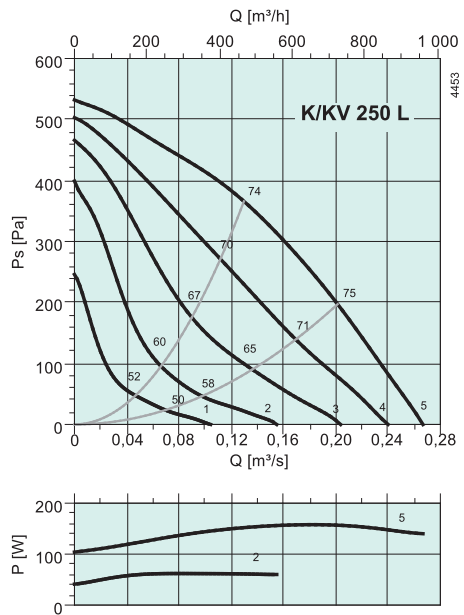

дБ(A)	Общ.	Октавные полосы частот [Гц]							
		63	125	250	500	1k	2k	4k	8k
L _{WA} на входе	70	41	61	65	62	63	59	55	50
L _{WA} на выходе	68	52	60	58	61	62	61	54	49
L _{WA} к окружению	50	15	30	43	46	44	41	35	28

Условия измерения: 0.15 м³/с, 315 Па

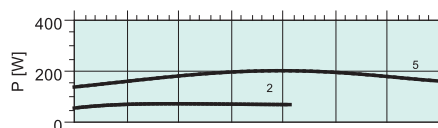
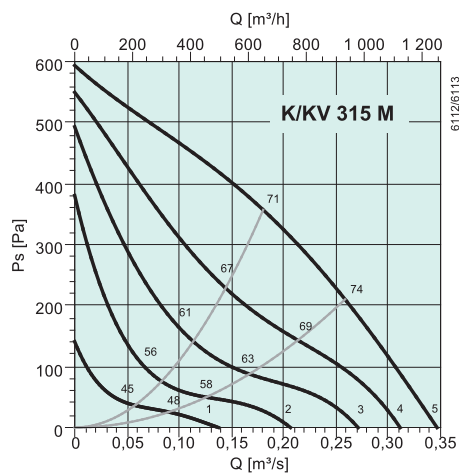

дБ(А)	Общ.	Октавные полосы частот [Гц]							
		63	125	250	500	1k	2k	4k	8k
L _{вх} на входе	70	50	57	62	62	64	62	63	53
L _{вх} на выходе	70	51	55	62	60	63	65	64	53
L _{вх} к окружению	54	18	21	40	46	41	48	50	38

Условия измерения: 0.189 м³/с, 380 Па

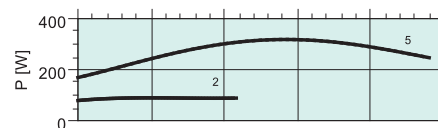
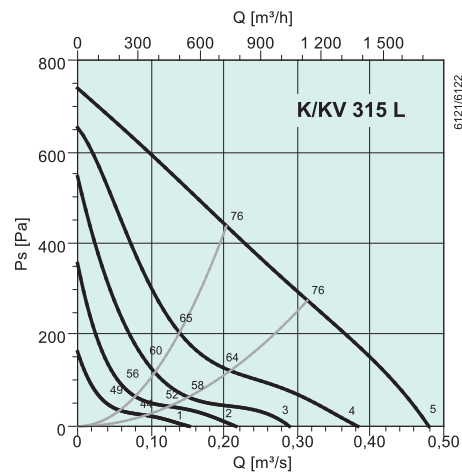

дБ(А)	Общ.	Октавные полосы частот [Гц]							
		63	125	250	500	1k	2k	4k	8k
L _{вх} на входе	76	55	66	70	70	68	66	63	58
L _{вх} на выходе	77	62	67	71	69	70	70	63	57
L _{вх} к окружению	57	24	37	45	52	48	51	46	46

Условия измерения: 0.216 м³/с, 419 Па



RVK sileo

- Регулирование скорости
- Встроенные термоконтакты
- Монтаж в любом положении
- Монтажный кронштейн
- Не требует обслуживания и надежен в работе

Вентиляторы серии RVK sileo предназначены для установки в воздуховодах. Корпус изготовлен из пластика, усиленного фиброгласом PP, что гарантирует минимальную протечку через корпус вентилятора. Благодаря герметичному корпусу и блоку электрических подключений со степенью защиты IP 44 вентиляторы могут быть установлены в помещении с высокой влажностью с подсоединением к воздуховоду. При использовании в помещениях с повышенной влажностью рекомендуется, чтобы периодически вентилятор в течение продолжительного времени работал с сухим воздухом. Вентилятор имеет высокопроизводительные загнутые в обратную сторону лопасти (* BAT специальной геометрии) и электродвигатель с внешним ротором. Быстроразъемные хомуты FK облегчают установку и снятие вентиляторов и позволяют избежать передачи вибрации на воздуховоды. Регулирование скорости вентилятора может осуществляться с помощью плавного тиристорного регулятора или 5-ступенчатого трансформатора. Вентиляторы оснащены встроенными термоконтактами с автоматическим перезапуском для защиты двигателя от перегрева.

* BAT = лучшая среди существующих технологий

Электрические принадлежности



RE



REU



REE



REV

Быстрый подбор

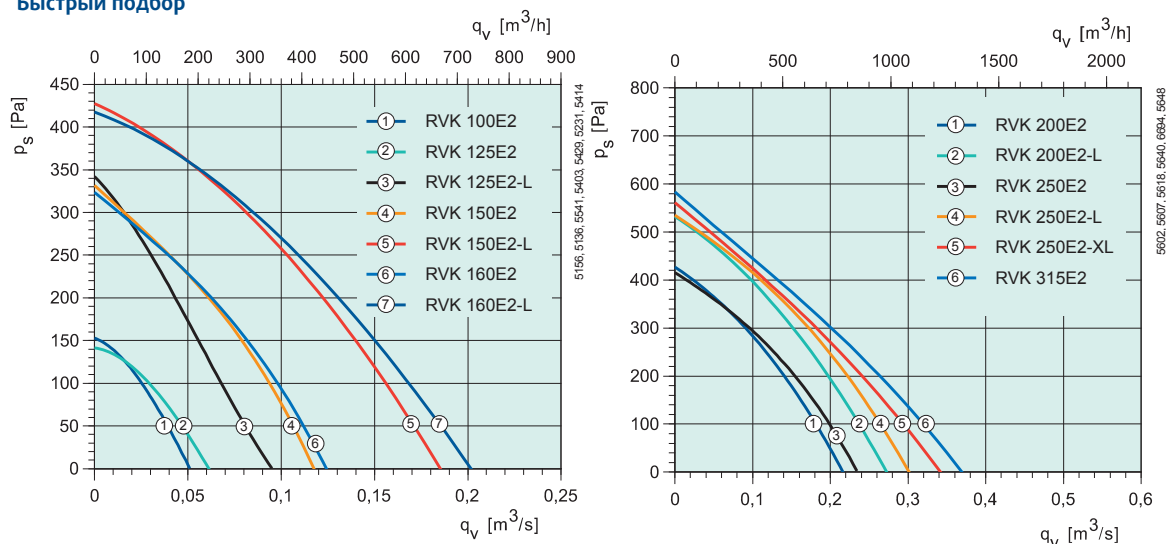

Технические характеристики

RVK sileo		100E2	125E2	125E2-L	150E2	150E2-L	160E2	160E2-L
Артикул.		5755	5756	30331	30336	30341	30338	30342
Напряжение/частота	V/50 Гц	230 1~	230 1~	230 1~	230 1~	230 1~	230 1~	230 1~
Мощность	Вт	29.1	29.2	58.8	59.6	109	59.2	106
Ток	A	0.171	0.172	0.26	0.262	0.5	0.261	0.461
Макс. расход воздуха	м³/с	0.0512	0.0612	0.0898	0.119	0.2	0.121	0.203
Частота вращения	мин ⁻¹	2482	2469	2494	2437	2527	2459	2557
Макс. температура перемещаемого воздуха	°C	70	70	70	70	70	70	70
" при регулировании скорости	°C	70	70	70	70	70	70	70
Уровень звукового давления на расстоянии 3 м	дБ(A)	35	38	43	41	45	41	44
Масса	кг	1.8	1.8	2.2	2.6	3.1	2.7	3.2
Класс изоляции двигателя		B	B	B	B	F	B	F
Класс защиты двигателя		IP 44	IP 44	IP 44	IP 44	IP 44	IP 44	IP 44
Емкость конденсатора	мкФ	-	-	2	2	3	2	3
Защита электродвигателя		Полупроводниковое реле	Полупроводниковое реле	Встроенная	Встроенная	Встроенная	Встроенная	Встроенная
Регулятор скорости, 5 ступеней	Трансформатор	RE 1.5	RE 1.5	RE 1.5	RE 1.5	RE 1.5	RE 1.5	RE 1.5
Регулятор, 5 ст., высокая/низкая скорость	Трансформатор	REU 1.5	REU 1.5	REU 1.5	REU 1.5	REU 1.5	REU 1.5	REU 1.5
Регулятор скорости, плавн.	Тиристор	REE 1	REE 1	REE 1	REE 1	REE 1	REE 1	REE 1
Схема электрических подключений, с. 422-441		1	1	2	2	2	2	2

Размеры

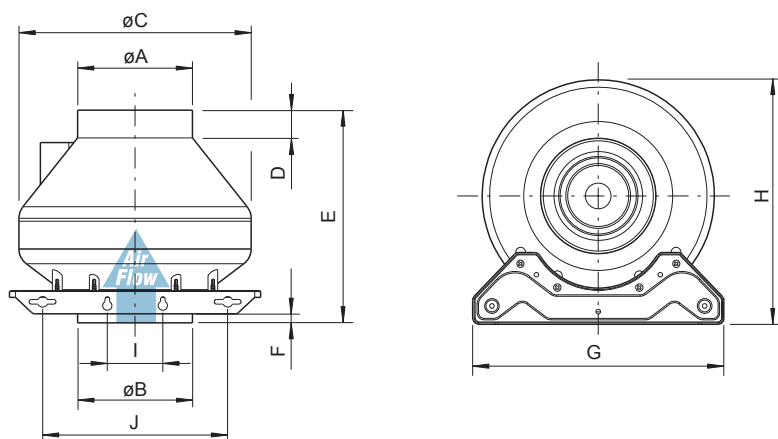

RVK sileo	øA	øB	øC	D	E	F	G	H	I	J
100	99	99	251	30	230	30	271.5	265	60	200
125	124	124	251	30	230	30	271.5	265	60	200
150	149	149	340.5	30	230	30	271.5	360	60	200
160	159	159	340.5	30	230	30	271.5	360	60	200
200	199	199	340.5	30	250	30	271.5	360	60	200
250E2-L	249	249	340.5	30	250	30	271.5	360	60	200
250E2, XL	249	249	340.5	30	230	30	271.5	360	60	200
315E2	314	314	405	30	275	30	271.5	430	60	200

Принадлежности



FK



SG



VK



RSK



LDC



FFR



CB

RVK sileo		200E2	200E2-L	250E2	250E2-L	250E2-XL	315E2
Артикул.		36092	36094	36093	36095	36096	36097
Напряжение/частота	В/50 Гц	230 1~	230 1~	230 1~	230 1~	230 1~	230 1~
Мощность	Вт	104	153	109	159	208	202
Ток	А	0.46	0.672	0.476	0.691	0.911	0.887
Макс. расход воздуха	м ³ /с	0.221	0.28	0.239	0.3	0.363	0.382
Частота вращения	мин ⁻¹	2495	2533	2518	2531	2523	2538
Макс. температура перемещаемого воздуха	°С	70	70	70	70	70	70
“ при регулировании скорости	°С	70	55	70	70	55	70
Уровень звукового давления на расстоянии 3 м	дБ(А)	42	45	40	42	42	45
Масса	кг	3.2	3.8	3.3	3.8	4.4	5.1
Класс изоляции двигателя		F	F	F	F	B	B
Класс защиты двигателя		IP 44	IP 44	IP 44	IP 44	IP 44	IP 44
Емкость конденсатора	мкФ	3	4	3	4	5	5
Защита электродвигателя		Встроенная	Встроенная	Встроенная	Встроенная	Встроенная	Встроенная
Регулятор скорости, 5 ступеней	Трансформатор	RE 1.5	RE 1.5	RE 1.5	RE 3	RE 1.5	RE 1.5
Регулятор, 5 ст., высокая/низкая скорость	Трансформатор	REU 1.5	REU 1.5	REU 1.5	REU 3	REU 1.5	REU 1.5
Регулятор скорости, плавн.	Тиристор	REE 1	REE 1	REE 1	REE 1	REE 1	REE 1
Схема электрических подключений, с. 422-441		2	2	2	2	2	2

Рабочие характеристики

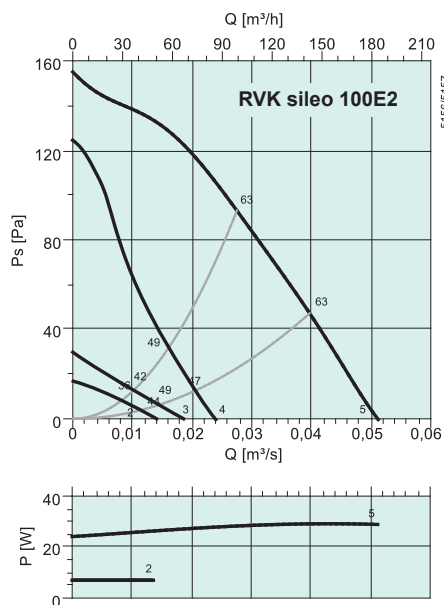

ДБ(А)	Общ.	Октавные полосы частот [Гц]							
		63	125	250	500	1k	2k	4k	8k
L _{WA} на входе	62	39	57	57	57	51	44	39	27
L _{WA} на выходе	57	42	52	52	51	47	44	40	28
L _{WA} к окружению	42	1	11	30	37	37	34	25	14

Условия измерения: 0.0256 м³/с, 99.9 Па

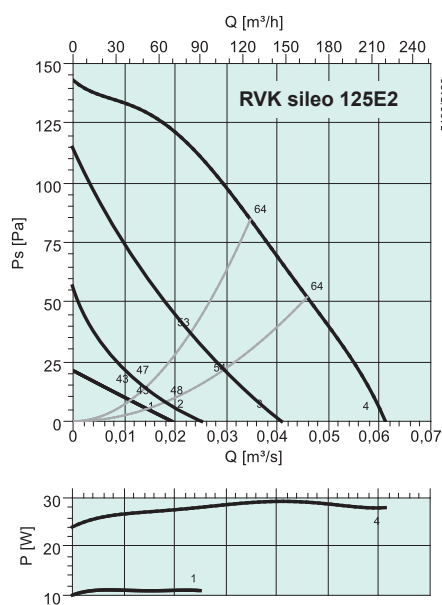

ДБ(А)	Общ.	Октавные полосы частот [Гц]							
		63	125	250	500	1k	2k	4k	8k
L _{WA} на входе	63	36	56	57	60	52	46	41	33
L _{WA} на выходе	60	36	54	57	53	50	47	42	33
L _{WA} к окружению	45	12	15	28	42	38	36	27	28

Условия измерения: 0.0306 м³/с, 96.3 Па

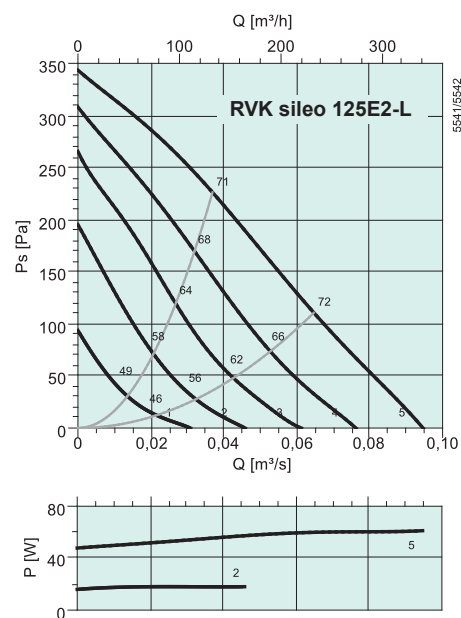

ДБ(А)	Общ.	Октавные полосы частот [Гц]							
		63	125	250	500	1k	2k	4k	8k
L _{WA} на входе	68	45	58	63	62	60	57	51	41
L _{WA} на выходе	67	51	58	62	61	57	54	49	39
L _{WA} к окружению	50	12	25	32	43	46	46	36	24

Условия измерения: 0.0404 м³/с, 201 Па

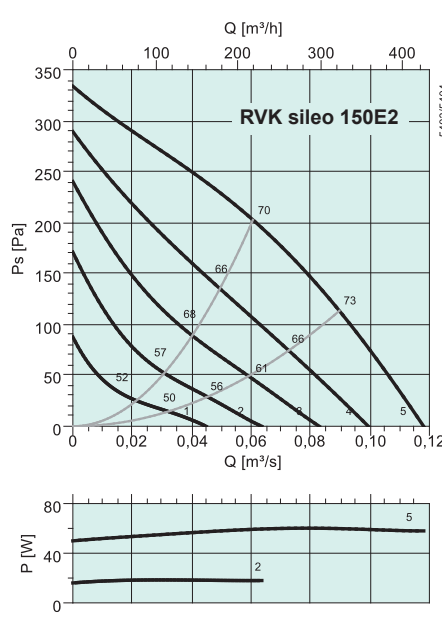

ДБ(А)	Общ.	Октавные полосы частот [Гц]							
		63	125	250	500	1k	2k	4k	8k
L _{WA} на входе	65	43	53	58	59	60	56	50	39
L _{WA} на выходе	63	43	54	57	56	57	51	47	37
L _{WA} к окружению	48	14	10	27	42	44	41	30	21

Условия измерения: 0.0715 м³/с, 183 Па

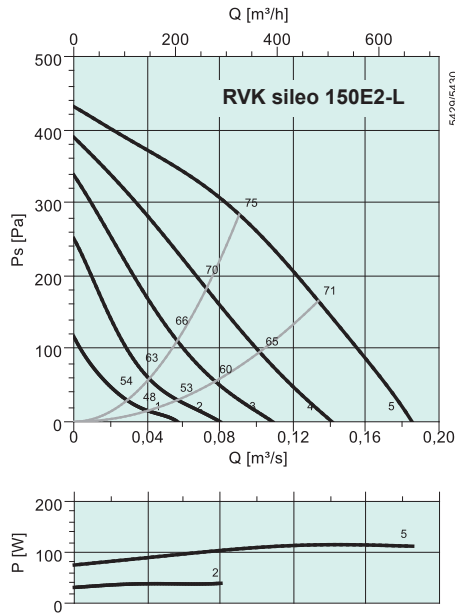

дБ(A)	Общ.	Октавные полосы частот [Гц]							
		63	125	250	500	1k	2k	4k	8k
L _{WA} на входе	69	44	60	63	63	63	59	55	46
L _{WA} на выходе	68	47	60	63	61	63	58	52	44
L _{WA} к окружению	52	12	21	30	46	49	46	37	25

Условия измерения: 0.11 м³/с, 251 Па

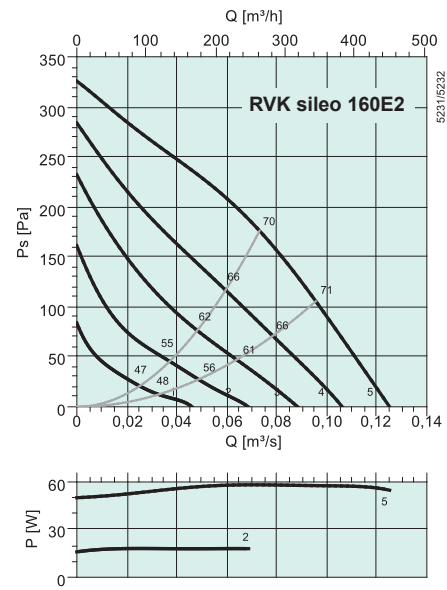

дБ(A)	Общ.	Октавные полосы частот [Гц]							
		63	125	250	500	1k	2k	4k	8k
L _{WA} на входе	66	42	58	58	59	60	58	51	41
L _{WA} на выходе	64	51	57	56	56	58	55	51	40
L _{WA} к окружению	48	14	25	30	43	44	43	30	23

Условия измерения: 0.0666 м³/с, 191 Па

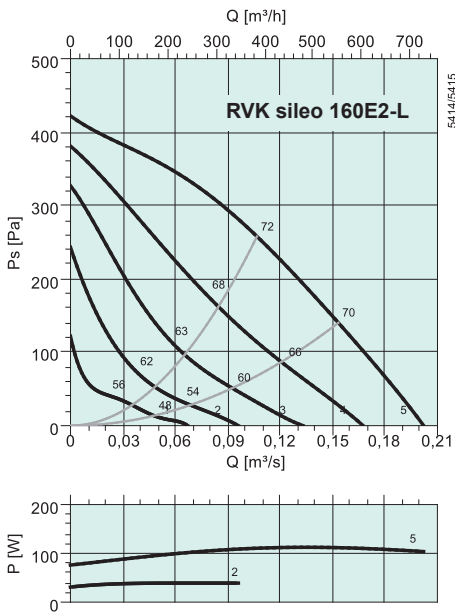

дБ(A)	Общ.	Октавные полосы частот [Гц]							
		63	125	250	500	1k	2k	4k	8k
L _{WA} на входе	70	46	63	62	63	63	61	57	47
L _{WA} на выходе	68	48	62	59	63	60	58	53	46
L _{WA} к окружению	51	17	28	28	44	48	46	35	23

Условия измерения: 0.101 м³/с, 259 Па

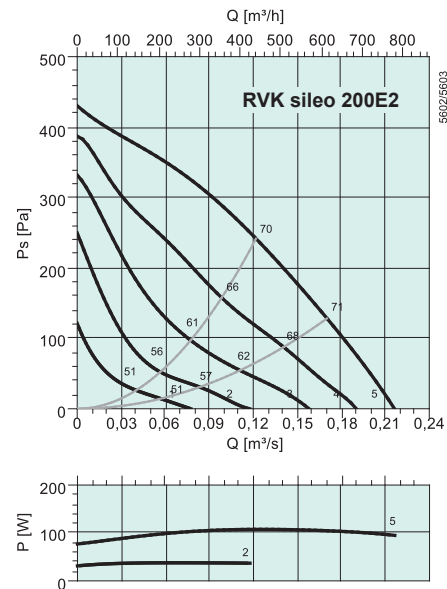

дБ(A)	Общ.	Октавные полосы частот [Гц]							
		63	125	250	500	1k	2k	4k	8k
L _{WA} на входе	68	41	58	60	62	61	61	56	48
L _{WA} на выходе	66	47	55	54	60	58	59	56	50
L _{WA} к окружению	49	17	27	33	45	43	43	37	27

Условия измерения: 0.121 м³/с, 215 Па

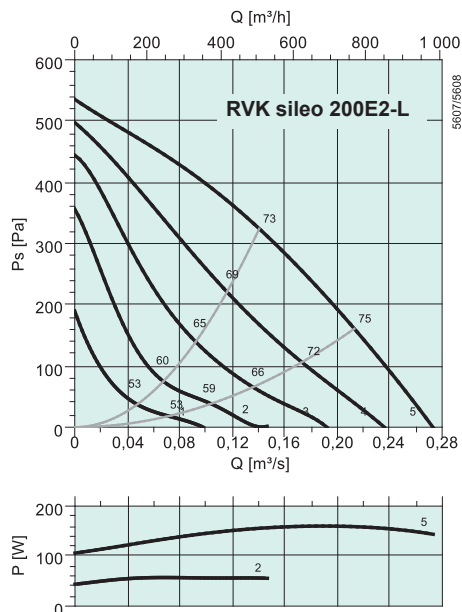

дБ(A)	Общ.	Октавные полосы частот [Гц]							
		63	125	250	500	1k	2k	4k	8k
L_{WA} на входе	69	45	58	61	62	65	62	55	47
L_{WA} на выходе	69	48	56	59	61	63	64	56	48
L_{WA} к окружению	52	17	27	36	44	49	47	34	25

Условия измерения: 0.14 м³/с, 332 Па

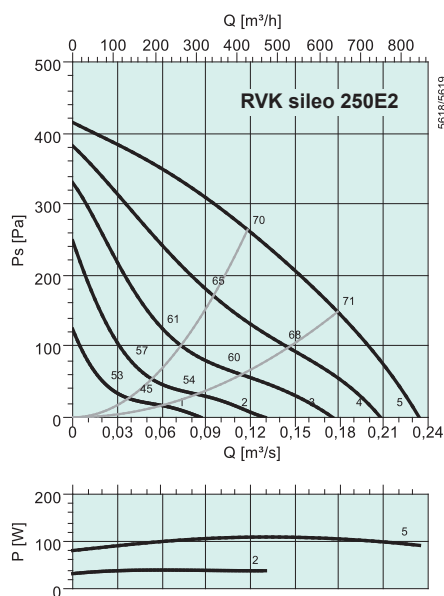

дБ(A)	Общ.	Октавные полосы частот [Гц]							
		63	125	250	500	1k	2k	4k	8k
L_{WA} на входе	67	49	58	62	60	59	58	54	48
L_{WA} на выходе	65	46	57	57	58	57	59	54	49
L_{WA} к окружению	47	28	31	38	43	41	38	34	26

Условия измерения: 0.143 м³/с, 229 Па

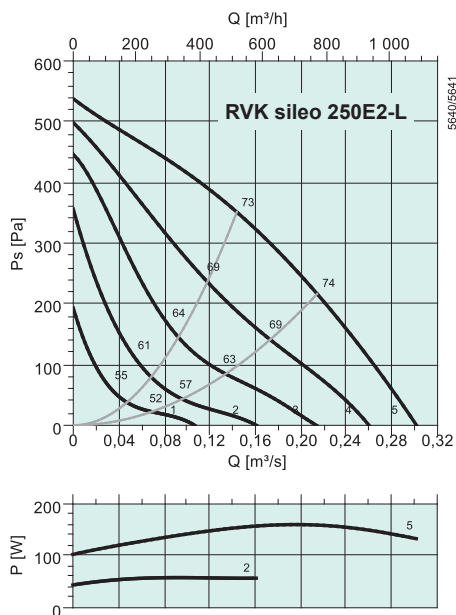

дБ(A)	Общ.	Октавные полосы частот [Гц]							
		63	125	250	500	1k	2k	4k	8k
L_{WA} на входе	71	46	58	69	60	65	58	54	47
L_{WA} на выходе	67	49	57	57	59	64	59	54	45
L_{WA} к окружению	49	16	30	43	40	46	39	30	21

Условия измерения: 0.165 м³/с, 319 Па

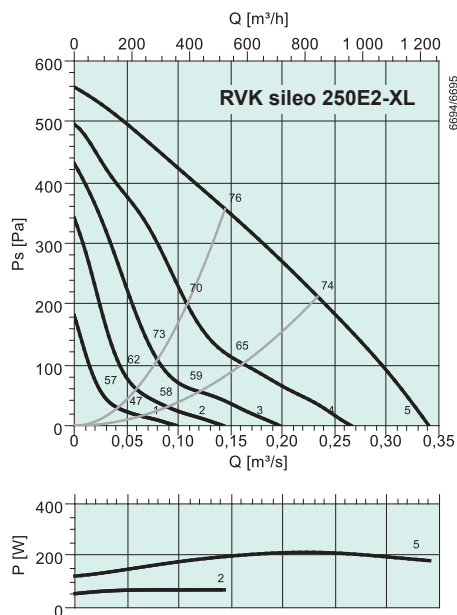

дБ(A)	Общ.	Октавные полосы частот [Гц]							
		63	125	250	500	1k	2k	4k	8k
L_{WA} на входе	71	45	60	68	62	62	60	56	48
L_{WA} на выходе	69	55	59	63	63	61	62	57	49
L_{WA} к окружению	49	13	26	44	43	42	41	35	26

Условия измерения: 0.182 м³/с, 357 Па

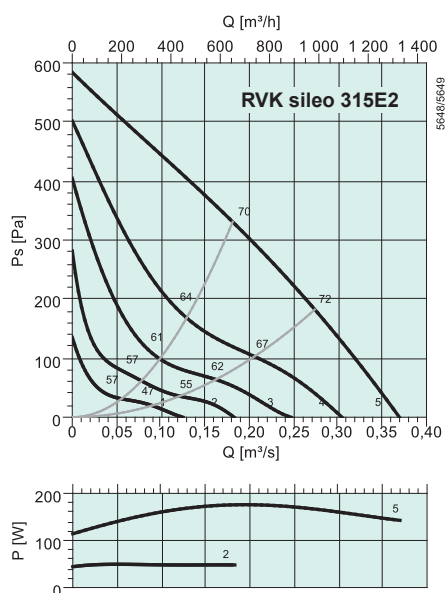

дБ(А)	Общ.	Октавные полосы частот [Гц]							
		63	125	250	500	1k	2k	4k	8k
L _{WA} на входе	69	49	56	64	63	63	61	56	50
L _{WA} на выходе	69	49	55	62	58	62	65	58	53
L _{WA} к окружению	52	20	22	48	48	45	42	32	27

Условия измерения: 0.21 м³/с, 359 Па



KVO EC



- Двигатели ЕС, высокий КПД
- Регулирование скорости в диапазоне от 0 до 100%
- Низкий уровень шума
- Встроенная защита электродвигателя
- Потенциометр для удобства ввода в эксплуатацию

Модели 100-160 радиальных вентиляторов серии KVO EC одностороннего всасывания оснащены рабочим колесом с загнутыми вперед лопатками и необслуживаемыми двигателями с внешним ротором (ЕС).

Модели 200-315 радиальных вентиляторов серии KVO EC одностороннего всасывания оснащены рабочим колесом с загнутыми назад лопатками и необслуживаемыми двигателями с внешним ротором (ЕС). Эти вентиляторы развивают относительно высокое статическое давление и обладают очень высоким КПД. Вентиляторы комплектуются уже смонтированным потенциометром (0-10В), при помощи которого можно быстро и легко отрегулировать нужное рабочее значение.

Электродвигатель и рабочее колесо смонтированы на сервисной крышке для удобства чистки и технического обслуживания. Сервисная крышка легко снимается (для этого необходимо извлечь стержень из петли). Вентиляторы KVKЕ оснащены встроенными термоконтактами с автоматическим перезапуском для защиты двигателя от перегрева. Вентиляторы устанавливаются в любом положении и легко подсоединяются к спиральным воздуховодам с помощью быстроразъемных хомутов FK. Модели KVO EC изготавливаются из оцинкованной листовой стали, а крышка проложена изоляционной ватой толщиной 40 мм.

Электрические принадлежности



EC-Vent



MTP



MTV



REV

Быстрый подбор

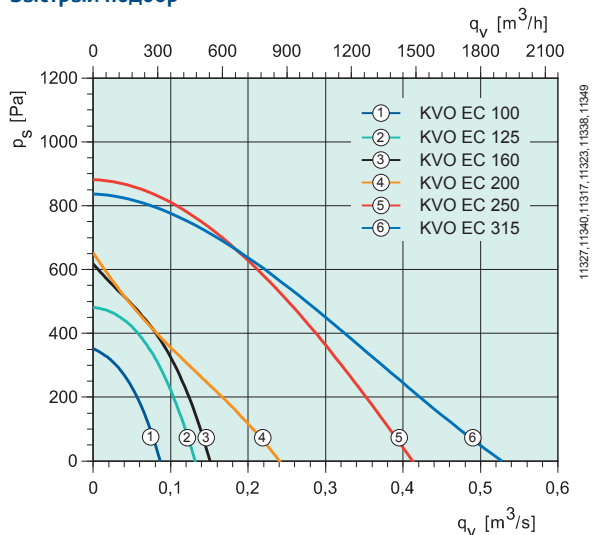

Технические характеристики

KVO EC		KVO 100 EC	KVO 125 EC	KVO 160 EC	KVO 200 EC
Артикул.		11542	11544	11545	11546
Напряжение/частота	V/50 Гц	230 1~	230 1~	230 1~	230 1~
Мощность	Вт	60.4	111	116	123
Ток	А	0,48	0,86	0,89	0,96
Макс. расход воздуха	m^3/c	0.09	0.13	0.15	0.24
Скорость вращения рабочего колеса	об/мин	2499	2724	2411	2577
Давление звука на расст. 3 м (20 m^2 Sabine)	дБ(А)	43	48	48	51
Масса	кг	5.6	5.6	6	10.3
Класс изоляции двигателя		B	B	F	B
Класс защиты двигателя	IP	44	44	44	44
Макс. температура перемещаемого воздуха	°C	60	60	60	60
" при регулировании скорости	°C	60	60	60	60
Схема электрических подключений, с. 422-441		41	41	41	41

Размеры

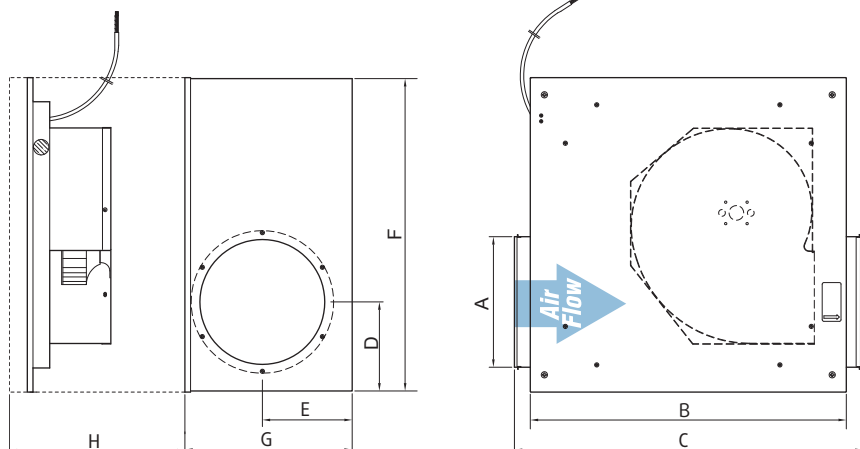

Принадлежности



FK

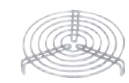

SG



VK



RSK



LDC



FGR



CB

KVO EC	A	B	C	D	E	F	G	H
100	100	329	367	69	76	300	150	150
125	125	329	367	84	72	300	150	150
160	160	329	367	99	90	300	185	185
200	200	419	466	123	109	435	220	220
250	250	528	612	151	133	558	270	270
315	315	614	700	183	164	615	344	260

KVO EC		KVO 250 EC	KVO 315 EC
Артикул.		11547	11548
Напряжение/частота	В/50 Гц	230 1~	230 1
Мощность	Вт	312	331
Ток	А	1,91	2,04
Макс. расход воздуха	м³/с	0,417	0,528
Скорость вращения рабочего колеса	об/мин	2799	2264
Давление звука на расст. 3 м (20м² Sabine)	дБ(А)	57	55
Масса	кг	20,4	25,6
Класс изоляции двигателя		F	F
Класс защиты двигателя	IP	44	44
Макс. температура перемещаемого воздуха	°C	60	60
" при регулировании скорости	°C	60	60
Схема электрических подключений, с. 422-441		41	41

Рабочие характеристики

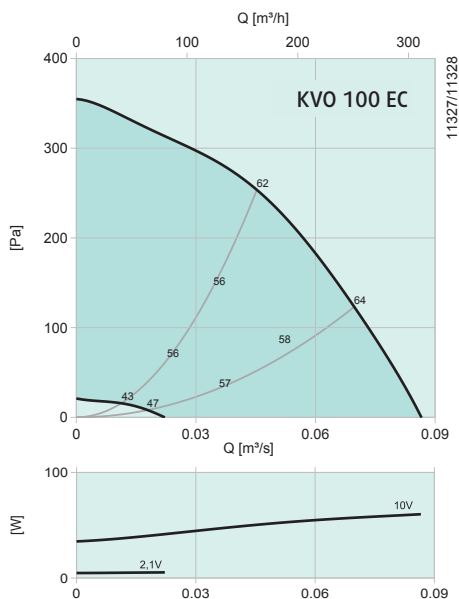

дБ(A)	Общ.	Октавные полосы частот [Гц]							
		63	125	250	500	1k	2k	4k	8k
L _{WA} на входе	65	52	56	59	58	57	56	52	43
L _{WA} на выходе	70	53	63	61	62	64	63	56	47
L _{WA} к окружению	50	16	32	40	41	46	45	38	28

Условия измерения: 0.0476 м³/с, 244 Па

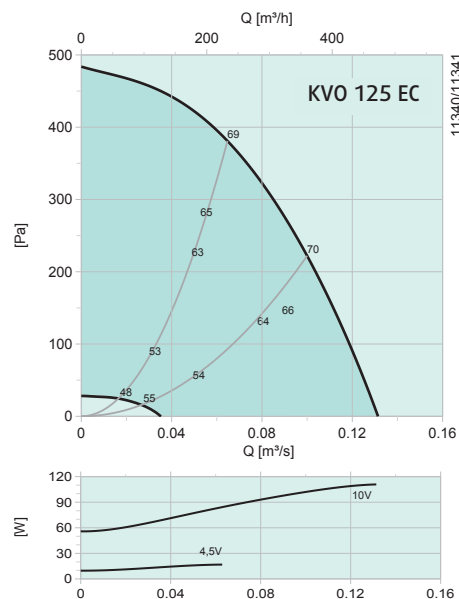

дБ(A)	Общ.	Октавные полосы частот [Гц]							
		63	125	250	500	1k	2k	4k	8k
L _{WA} на входе	70	59	60	65	63	61	59	56	49
L _{WA} на выходе	77	58	69	68	68	70	69	63	57
L _{WA} к окружению	55	34	35	50	46	49	47	40	31

Условия измерения: 0.0657 м³/с, 378 Па

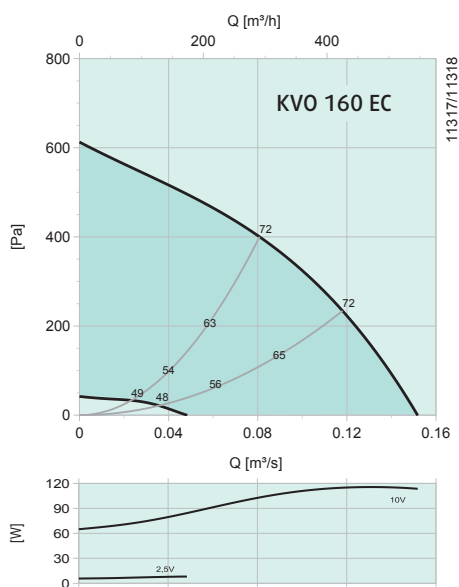

дБ(A)	Общ.	Октавные полосы частот [Гц]							
		63	125	250	500	1k	2k	4k	8k
L _{WA} на входе	72	50	66	66	63	62	61	59	53
L _{WA} на выходе	75	56	64	69	67	66	68	64	57
L _{WA} к окружению	56	31	43	51	48	49	47	42	35

Условия измерения: 0.0759 м³/с, 417 Па

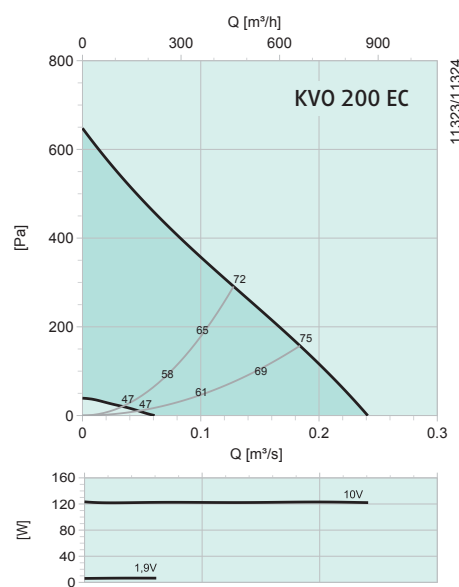

дБ(A)	Общ.	Октавные полосы частот [Гц]							
		63	125	250	500	1k	2k	4k	8k
L _{WA} на входе	72	50	59	68	65	64	61	57	47
L _{WA} на выходе	80	54	61	78	72	71	69	63	53
L _{WA} к окружению	58	30	42	52	52	53	47	39	28

Условия измерения: 0.121 м³/с, 308 Па

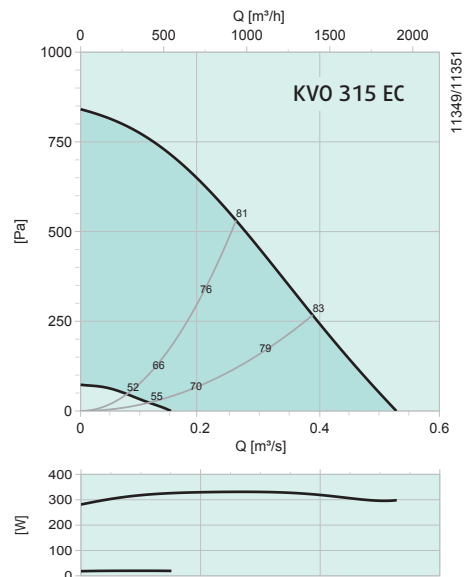
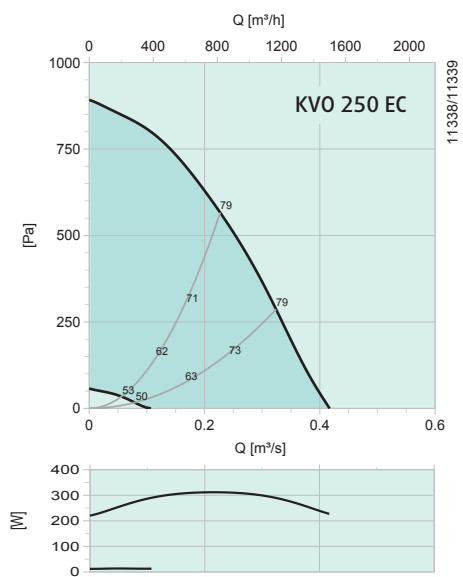

дБ(А)	Общ.	Октавные полосы частот [Гц]							
		63	125	250	500	1k	2k	4k	8k
L_{wA} на входе	77	60	67	67	70	70	69	67	60
L_{wA} на выходе	84	63	73	76	80	77	76	70	63
L_{wA} к окружению	64	43	51	55	61	57	54	50	43

Условия измерения: 0.229 м³/с, 561 Па

дБ(А)	Общ.	Октавные полосы частот [Гц]							
		63	125	250	500	1k	2k	4k	8k
L_{wA} на входе	76	58	72	70	67	67	67	64	60
L_{wA} на выходе	83	63	72	80	75	72	71	66	61
L_{wA} к окружению	62	39	54	58	58	52	49	44	39

Условия измерения: 0.264 м³/с, 523 Па



KVO

- Регулирование скорости
- Встроенные термоконтакты
- Низкий уровень шума
- Компактная конструкция

Радиальные вентиляторы серии KVO с односторонним всасыванием оснащены рабочим колесом с загнутыми вперед лопатками (для типоразмеров с 100 по 160 и с 355 по 400) или загнутыми назад лопатками (для типоразмеров с 200 по 315) и необслуживаемым электродвигателем с внешним ротором. Во всех моделях KVO электродвигатель и рабочее колесо смонтированы на сервисной крышке для удобства чистки и технического обслуживания.

Для защиты двигателя от перегрева модели KVO 100-315 оснащены встроенными термоконтактами с автоматическим перезапуском, а модели KVO 355-400 – встроенными термоконтактами с выводами для подключения к устройству защиты двигателя. Вентиляторы устанавливаются в любом положении и легко подсоединяются к спиральным воздуховодам с помощью быстроразъемных хомутов FK.

Крышка изолирована слоем минеральной ваты толщиной 40 мм. Корпус изготовлен из оцинкованной листовой стали.

Электрические принадлежности



RE



REU



REE



REV

Быстрый подбор

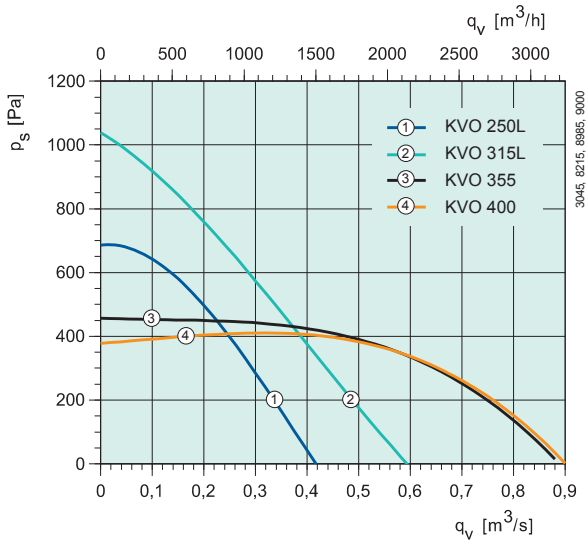
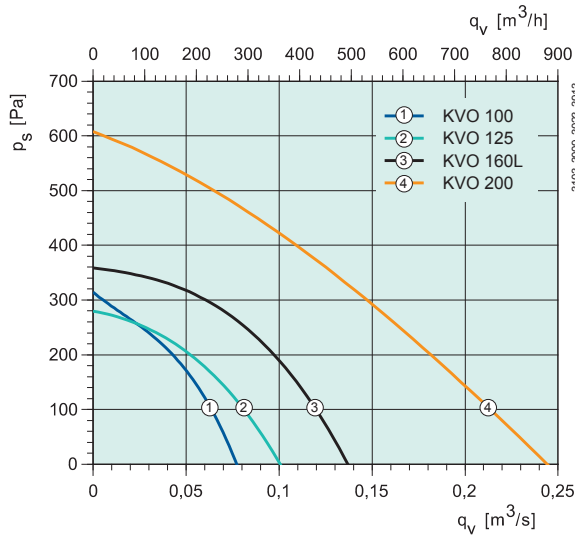

Технические характеристики

KVO		100	125	160L	200	250**	315**
Артикул.		2075	2020	2024	19527	19528	19529
Напряжение/частота	В/50 Гц	230 1~	230 1~	230 1~	230 1~	230 1~	230 1~
Мощность	Вт	77,9	89	135	141	301	549
Ток	А	0,346	0,393	0,59	0,624	1,33	2,38
Макс. расход воздуха	м³/с	0,0778	0,101	0,138	0,249	0,417	0,592
Частота вращения	мин⁻¹	2438	2175	2544	2564	2480	2227
Макс. температура перемещаемого воздуха	°С	60	64	70	70	48	48
° при регулировании скорости	°С	60	64	70	70	43	41
Уровень звукового давления на расстоянии 3 м	дБ(А)	40	38	43	51	52	56
Масса	кг	5,6	5,5	6,7	11,2	19	24,3
Класс изоляции двигателя		B	B	B	F	F	F
Класс защиты двигателя		IP 44	IP 44	IP 44	IP 44	IP 44	IP 44
Емкость конденсатора	мкФ	2	2	4	3,5	7	10
Защита электродвигателя		Встроенная	Встроенная	Встроенная	Встроенная	Встроенная	Встроенная
Регулятор скорости, 5 ступеней	Трансформатор	RE 1,5	RE 1,5	RE 1,5	RE 1,5	RE 1,5	RE 3
Регулятор, 5 ст., высокая/низкая скорость	Трансформатор	REU 1,5	REU 1,5	REU 1,5	REU 1,5	REU 1,5	REU 5
Регулятор скорости, плавн.	Тиристор	REE 1	REE 1	REE 1	REE 1	REE 2	REE 4
Схема электрических подключений, с. 422-441		2	2	2	2	2	2

** только за пределами EEA (европейского экономического пространства), см. директиву Ecodesign 327/2011

Размеры

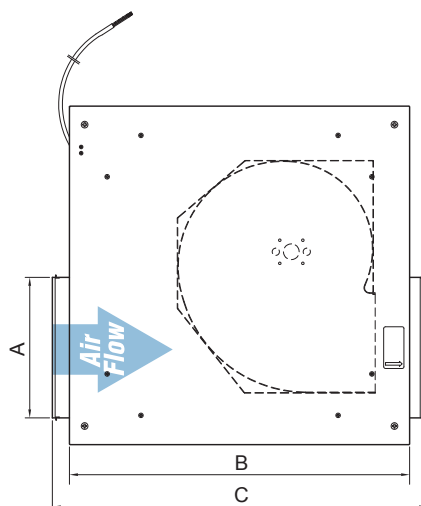
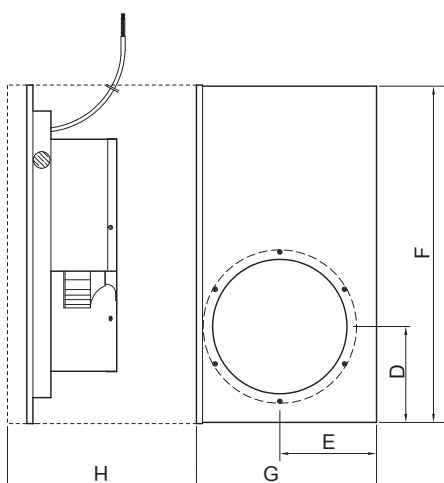

KVO	A	B	C	D	E	F	G	H
100	100	329	367	69	76	300	150	150
125	125	329	367	84	72	300	150	150
160	160	329	367	99	90	300	185	185
200	200	419	466	123	109	435	220	220
250	250	528	612	151	133	558	270	270
315	315	614	700	183	164	615	344	260
355	355	572	661	209	231	640	425	600
400	400	572	653	221	209	640	425	600

Принадлежности



FK



SG



VK



RSK



LDC



FGR



CB

KVO		355	400
Артикул.		2030	2031
Напряжение/частота	В/50 Гц	230 1~	230 1~
Мощность	Вт	1196	1257
Ток	А	5.69	5.95
Макс. расход воздуха	м3/с	0.882	0.893
Частота вращения	мин ⁻¹	1118	1075
Макс. температура перемещаемого воздуха	°С	65	58
" при регулировании скорости	°С	65	58
Уровень звукового давления на расстоянии 3 м	дБ(А)	53	56
Масса	кг	38.3	37
Класс изоляции двигателя		F	F
Класс защиты двигателя		IP 54	IP 54
Емкость конденсатора	мкФ	20	20
Защита электродвигателя		S-ET 10	S-ET 10
Регулятор скорости, 5 ступеней	Трансформатор	RTRE 7	RTRE 7
Регулятор, 5 ст., высокая/низкая скорость	Трансформатор	REU 7*	REU 7*
Регулятор скорости, плавн.	Тиристор	-	-
Схема электрических подключений, с. 422-441		6	6

* + S-ET 10

Рабочие характеристики

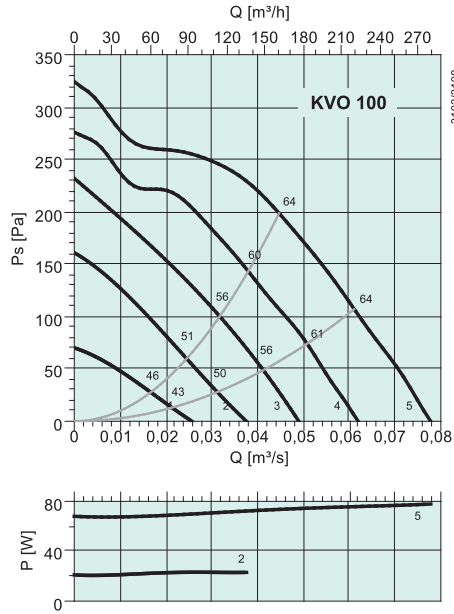

дБ(А)	Общ.	Октавные полосы частот [Гц]							
		63	125	250	500	1k	2k	4k	8k
L_{WA} на входе	63	47	60	57	55	52	47	44	38
L_{WA} на выходе	68	55	61	59	60	63	58	51	45
L_{WA} к окружению	47	21	36	41	39	42	37	28	23

Условия измерения: 0.0428 м³/с, 208 Па

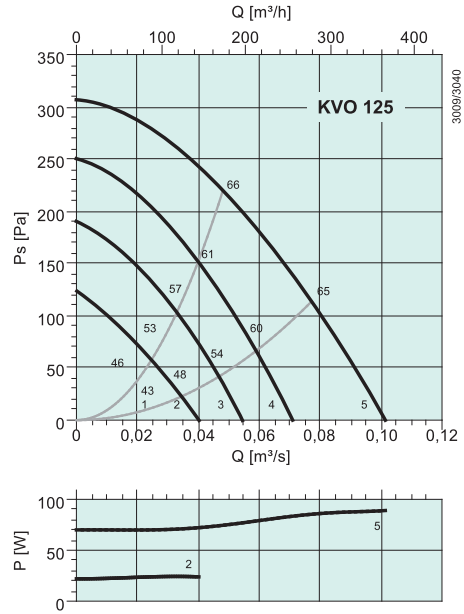

дБ(А)	Общ.	Октавные полосы частот [Гц]							
		63	125	250	500	1k	2k	4k	8k
L_{WA} на входе	65	44	61	56	58	57	52	49	43
L_{WA} на выходе	66	46	56	58	60	61	58	50	39
L_{WA} к окружению	46	19	36	38	39	39	38	33	26

Условия измерения: 0.0456 м³/с, 222 Па

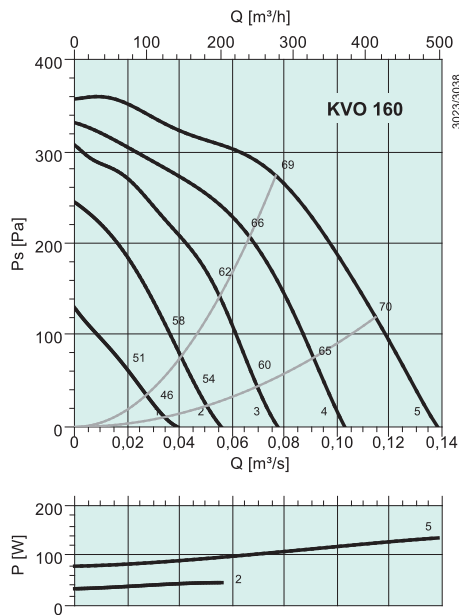

дБ(А)	Общ.	Октавные полосы частот [Гц]							
		63	125	250	500	1k	2k	4k	8k
L_{WA} на входе	68	52	62	63	61	58	57	56	53
L_{WA} на выходе	75	55	63	69	67	67	69	63	59
L_{WA} к окружению	50	31	39	45	42	40	41	40	39

Условия измерения: 0.0761 м³/с, 275 Па

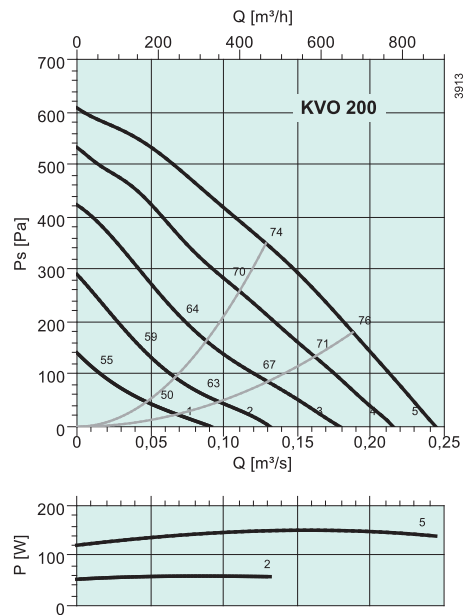

дБ(А)	Общ.	Октавные полосы частот [Гц]							
		63	125	250	500	1k	2k	4k	8k
L_{WA} на входе	73	46	60	70	65	66	63	58	52
L_{WA} на выходе	83	53	62	82	70	70	70	62	56
L_{WA} к окружению	58	29	40	51	51	53	50	41	33

Условия измерения: 0.124 м³/с, 304 Па

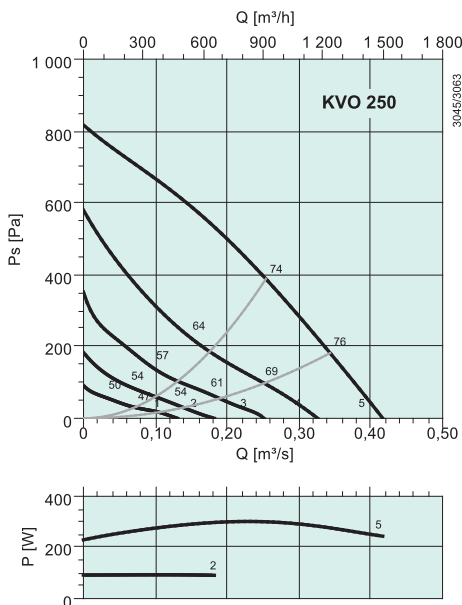

дБ(A)	Общ.	Октавные полосы частот [Гц]							
		63	125	250	500	1k	2k	4k	8k
L _{WA} на входе	73	55	60	64	68	66	65	61	56
L _{WA} на выходе	78	57	60	66	74	71	71	64	59
L _{WA} к окружению	59	37	41	48	57	50	48	42	36

Условия измерения: 0.229 м³/с, 441 Па

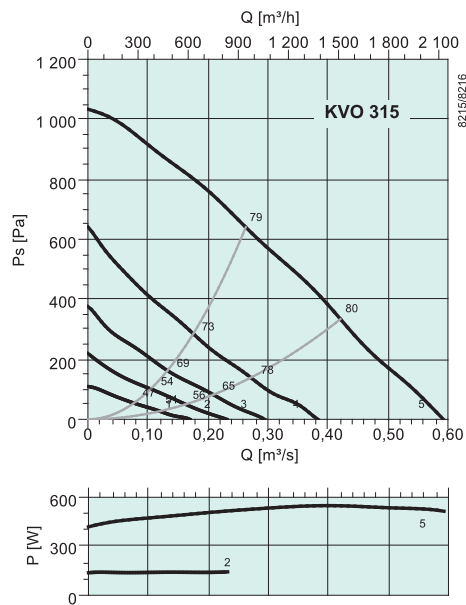

дБ(A)	Общ.	Октавные полосы частот [Гц]							
		63	125	250	500	1k	2k	4k	8k
L _{WA} на входе	78	56	73	73	67	67	68	64	57
L _{WA} на выходе	86	64	75	84	79	75	72	67	61
L _{WA} к окружению	63	42	53	59	59	54	50	43	35

Условия измерения: 0.267 м³/с, 633 Па

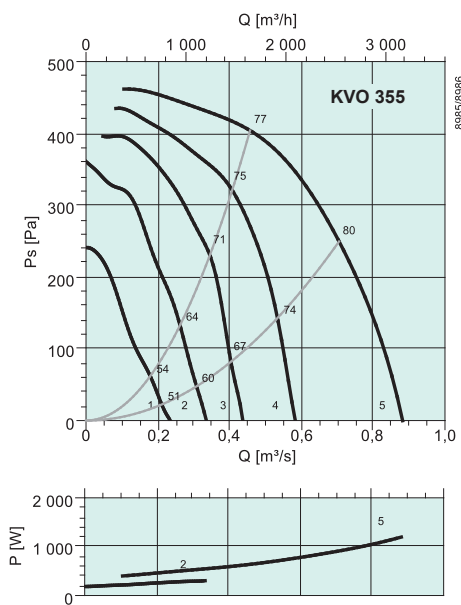

дБ(A)	Общ.	Октавные полосы частот [Гц]							
		63	125	250	500	1k	2k	4k	8k
L _{WA} на входе	77	57	73	66	66	69	69	68	63
L _{WA} на выходе	83	66	72	71	74	77	75	74	68
L _{WA} к окружению	60	41	55	52	52	53	51	46	41

Условия измерения: 0.455 м³/с, 405 Па

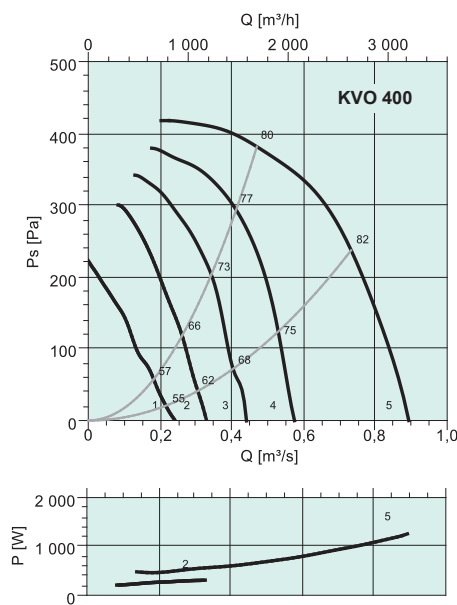

дБ(A)	Общ.	Октавные полосы частот [Гц]							
		63	125	250	500	1k	2k	4k	8k
L _{WA} на входе	80	61	75	71	69	73	72	70	65
L _{WA} на выходе	84	68	73	74	75	78	76	75	69
L _{WA} к окружению	63	39	56	57	54	57	54	51	45

Условия измерения: 0.441 м³/с, 390 Па



KD EC НОВИНКА!

- Двигатели EC, высокая эффективность
- Регулирование скорости в диапазоне от 0 до 100%
- Встроенная защита электродвигателя
- Монтажный кронштейн входит в комплект поставки
- Потенциометр для удобства ввода в эксплуатацию

Вентиляторы серии KD оснащены электродвигателем (EC) с внешним ротором и рабочими колесами для работы со смещением потоков, что позволяет уменьшить габаритные размеры вентиляторов. Данные вентиляторы отличаются высокой производительностью для такой компактной конструкции. Для удобства монтажа в комплект поставки вентиляторов входят крепежные кронштейны. Быстроразъемные хомуты FK облегчают установку и снятие вентиляторов и позволяют избежать передачи вибрации на воздуховоды. Вентиляторы поставляются с установленным потенциометром (0-10 В), который позволяет легко подобрать требуемую рабочую точку.

Средства защиты двигателя встроены в его электронику. Корпус изготовлен из оцинкованной листовой стали.

Быстрый подбор

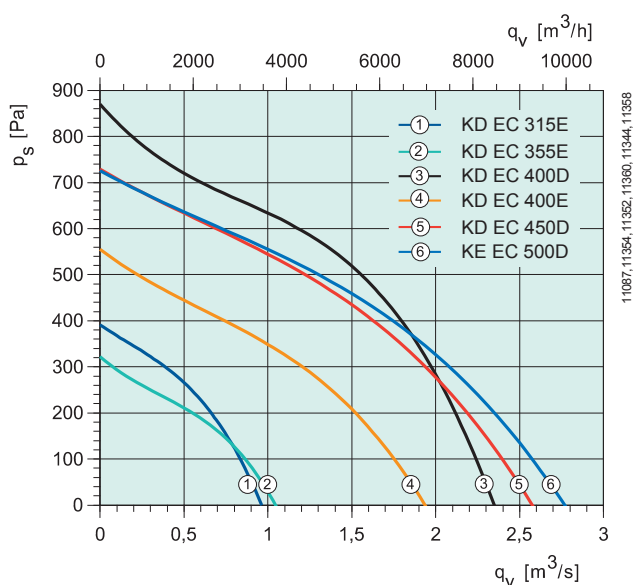

Технические характеристики

KD EC		315E	355E	400E	400D	450D	500D
Артикул.		11549	11560	11561	11564	11562	11563
Напряжение/частота	В/50 Гц	230 1~	230 1~	230 1~	400 3~	400 3~	400 3~
Мощность	Вт	428	355	926	1937	1872	1848
Ток	А	1.98	1.69	4.08	2.99	2.91	2.83
Макс. расход воздуха	м³/с	0.963	1.05	1.93	2.35	2.57	2.77
Частота вращения	мин⁻¹	1723	1295	1452	1906	1607	1605
Макс. температура перемещаемого воздуха	°С	40	40	40	40	40	40
η при регулировании скорости	°С	60	60	60	60	60	60
Уровень звукового давления на расстоянии 3 м	дБ(А)	72	53	62	74	69	68
Масса	кг	13	14	21.6	22.8	28.6	28.2
Класс изоляции двигателя		F	F	F	F	F	F
Класс защиты двигателя		54	54	54	54	54	54
Схема электрических подключений, с. 422-441		60	60	58	59	59	59

Электрические принадлежности



Размеры

Принадлежности

KD EC 315E

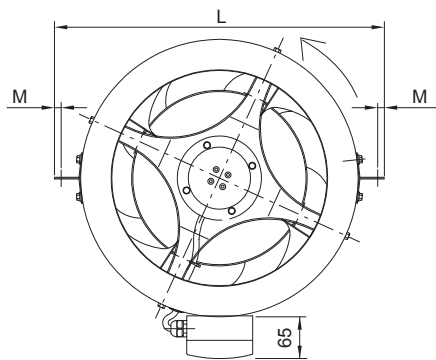
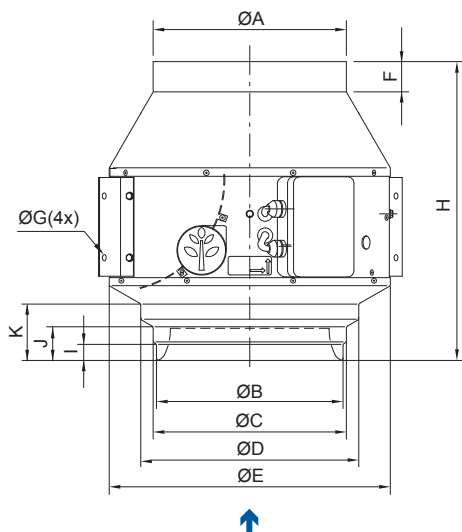

KD EC 355E/400D/400E/450D/500D

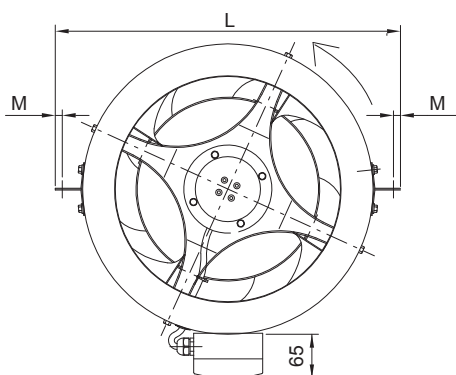
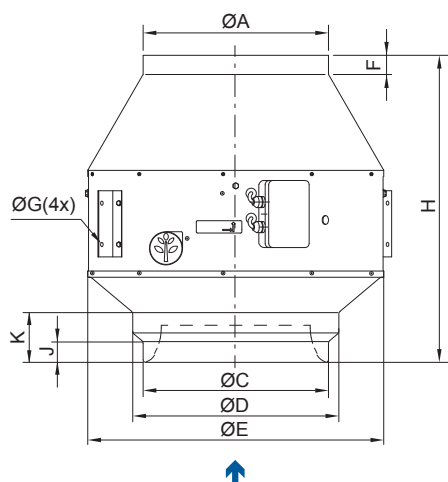

FK

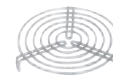

SG



VK



RSK



LDC



FFR



CB

KD EC	ØA	ØB	ØC	ØD	ØE	F	ØG	H	I	J	K	L	M
315E	315	302	315	355	455	49	10	484	25	53.5	89	534	9
355E	355	-	355	400	503	40	10	516	-	38	97	583	9
400	400	-	400	450	560	44	10	602	-	37	94	639	9
450D	450	-	450	500	663	46	10	686	-	50	121	742	9
500D	500	-	450	500	663	46	10	642	-	50	121	742	9

Рабочие характеристики

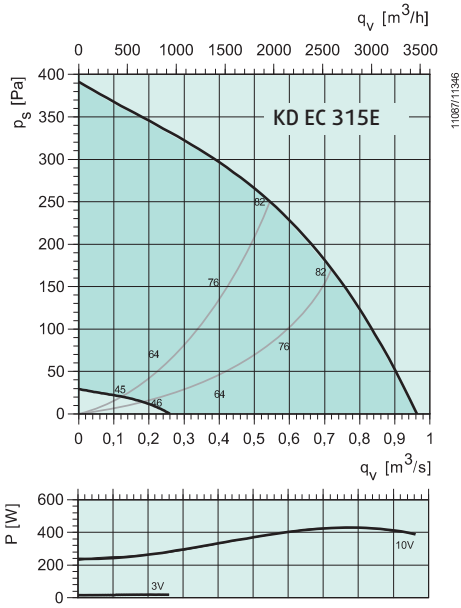

дБ(А)	Общ.	Октавные полосы частот [Гц]							
		63	125	250	500	1k	2k	4k	8k
L _{WA} на входе	82	57	75	76	76	75	68	62	55
L _{WA} на выходе	82	57	78	74	74	74	71	63	56
L _{WA} к окружению	79	44	67	71	74	74	68	62	55

Условия измерения: 0.433 м³/с, 278 Па

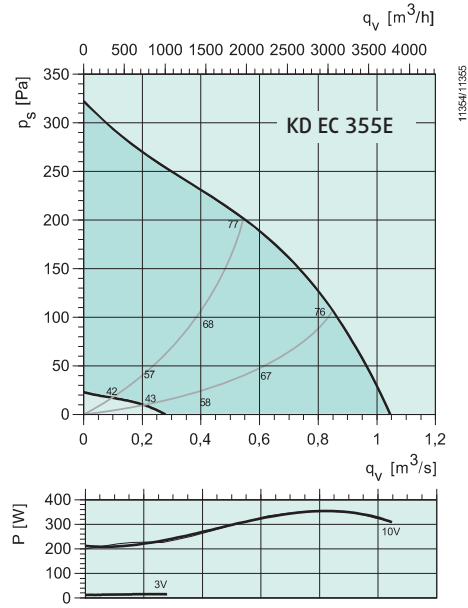

дБ(А)	Общ.	Октавные полосы частот [Гц]							
		63	125	250	500	1k	2k	4k	8k
L _{WA} на входе	77	57	74	70	69	67	62	57	50
L _{WA} на выходе	76	56	71	69	69	70	65	60	53
L _{WA} к окружению	60	24	40	52	55	56	52	45	36

Условия измерения: 0.523 м³/с, 204 Па

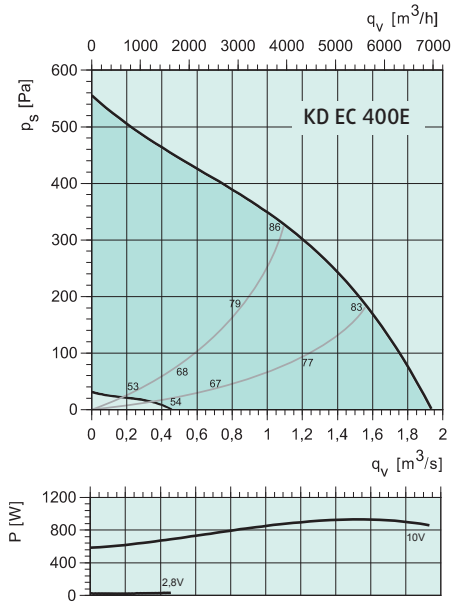

дБ(А)	Общ.	Октавные полосы частот [Гц]							
		63	125	250	500	1k	2k	4k	8k
L _{WA} на входе	86	63	79	80	80	77	73	67	59
L _{WA} на выходе	90	64	84	83	84	84	79	72	60
L _{WA} к окружению	71	28	49	60	69	66	57	51	36

Условия измерения: 1.06 м³/с, 336 Па

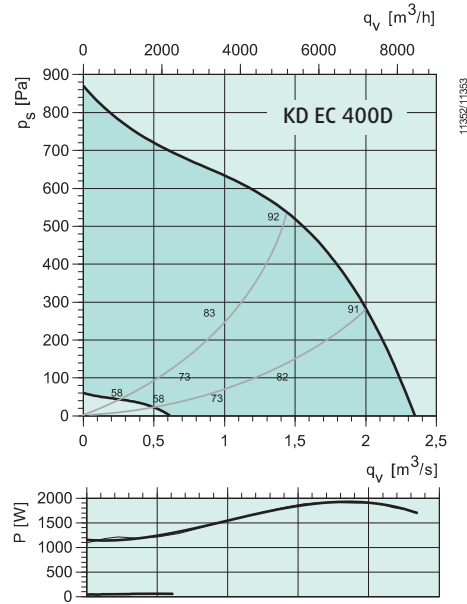

дБ(А)	Общ.	Октавные полосы частот [Гц]							
		63	125	250	500	1k	2k	4k	8k
L _{WA} на входе	92	64	82	86	87	86	81	75	67
L _{WA} на выходе	94	69	83	86	90	89	85	78	71
L _{WA} к окружению	81	33	53	72	77	77	68	60	52

Условия измерения: 1.29 м³/с, 578 Па

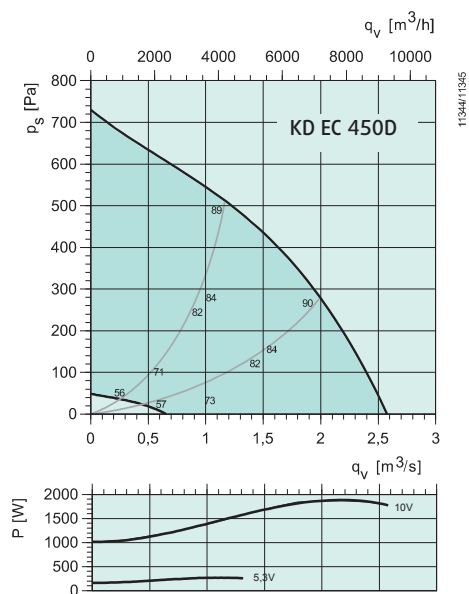

дБ(A)	Общ.	Октавные полосы частот [Гц]							
		63	125	250	500	1k	2k	4k	8k
L _{WA} на входе	89	66	82	82	83	82	78	72	64
L _{WA} на выходе	91	63	81	81	87	86	81	75	68
L _{WA} к окружению	76	31	57	70	71	72	66	56	46

Условия измерения: 1.16 м³/с, 509 Па

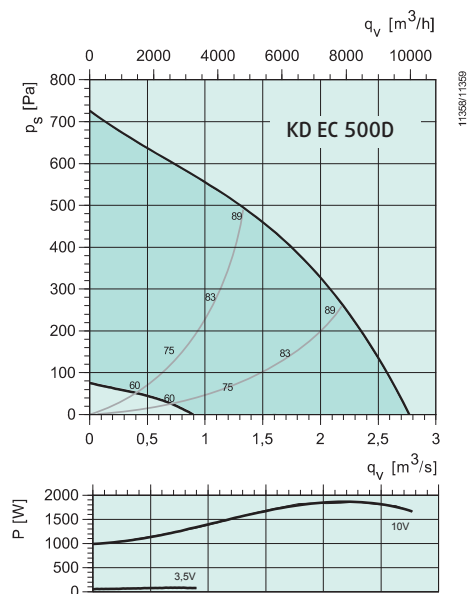

дБ(A)	Общ.	Октавные полосы частот [Гц]							
		63	125	250	500	1k	2k	4k	8k
L _{WA} на входе	89	66	82	82	83	80	78	72	64
L _{WA} на выходе	92	64	83	82	88	87	81	75	69
L _{WA} к окружению	75	33	57	68	71	70	65	53	41

Условия измерения: 1.39 м³/с, 482 Па



KD

- Высокая эффективность – низкий уровень шума
- Регулирование скорости
- Встроенные термоконттакты
- Монтаж в любом положении
- Не требует обслуживания и надежен в работе

Вентиляторы серии KD оснащены электродвигателем с внешним ротором и рабочими колесами для работы со смешением потоков, что позволяет уменьшить габаритные размеры вентиляторов. Данные вентиляторы отличаются высокой производительностью для такой компактной конструкции. Для удобства монтажа в комплект поставки вентиляторов входят крепежные кронштейны. Быстроразъемные хомуты FK облегчают установку и снятие вентиляторов и позволяют избежать передачи вибрации на воздуховоды. Для защиты двигателя от перегрева модели KD 200 L1, 250 M, 315 M1, 315 L1 и 355 S1 оснащены встроенными термоконттактами с автоматическим перезапуском, а модели остальных типоразмеров – встроенными термоконттактами с выводами для подключения к внешнему устройству защиты двигателя. Корпус изготовлен из оцинкованной листовой стали.

Быстрый подбор

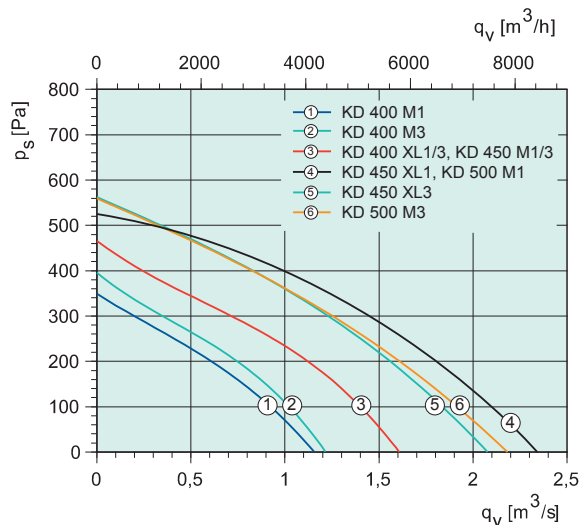
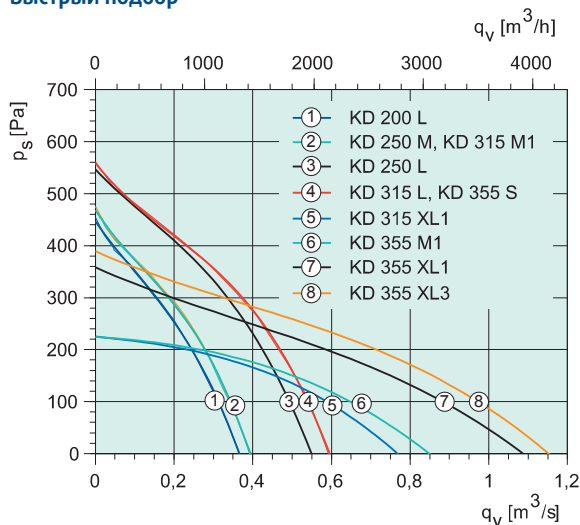

Технические характеристики

KD		200 L1	250 M1	250 L1	315 M1	315 L1	315 XL1	355 S1	355 M1	355 XL1	355 XL3
Артикул.		1284	1285	1286	1287	1288	1289	1291	1292	1294	1296
Напряжение/частота	V/50 Гц	230 1~	230 1~	230 1~	230 1~	230 1~	230 1~	230 1~	230 1~	230 1~	400 3~
Мощность	Вт	257	254	369	252	372	276	371	275	431	451
Ток	А	1.14	1.13	1.60	1.12	1.62	1.29	1.61	1.30	1.90	0.96
Макс. расход воздуха	м³/с	0.37	0.40	0.55	0.39	0.59	0.77	0.60	0.85	1.10	1.16
Частота вращения	мин⁻¹	2562	2572	2604	2573	2595	1375	2597	1375	1309	1399
Макс. температура перемещаемого воздуха	°C	55	55	70	55	70	70	70	70	70	70
° при регулировании скорости	°C	46	46	70	46	70	70	70	70	70	70
Уровень звукового давления на расстоянии 3 м	дБ(А)	53	54	55	59	54	52	54	50	56	58
Масса		6.8	6.5	9.4	5.5	9	14.2	7.9	14	18.6	16.7
Класс изоляции двигателя		F	F	F	F	F	F	F	B	F	F
Класс защиты двигателя		IP 44	IP 44	IP 44	IP 44	IP 44	IP 54	IP 44	IP 54	IP 54	IP 54
Емкость конденсатора	мкФ	6	6	10	6	10	6	10	6	10	-
Защита электродвигателя		Встроенная	Встроенная	Встроенная	Встроенная	Встроенная	S-ET 10	Встроенная	S-ET 10	S-ET 10	STDТ 16
Регулятор скорости, 5 ступеней	Трансформатор	RE 1.5	RE 1.5	RE 3	RE 1.5	RE 3	RTRE 3	RE 3	RTRE 1.5	RTRE 3	RTRD 2
Регулятор, 5 ст., высокая/низкая скорость	Трансформатор	REU 1.5	REU 1.5	REU 3	REU 1.5	REU 3	REU 1.5*	REU 3	REU 1.5*	REU 3*	RTRDU 2
Регулятор скорости, плавн.	Тиристор	REE 2	REE 2	REE 2	REE 2	REE 2	REE 2*	REE 2	REE 2*	REE 4*	-
Схема электрических подключений, с. 422-441		2	2	2	2	2	6	2	6	6	8

*+ S-ET 10

Электрические принадлежности



Размеры

Принадлежности

KD 315 XL1/355 M1

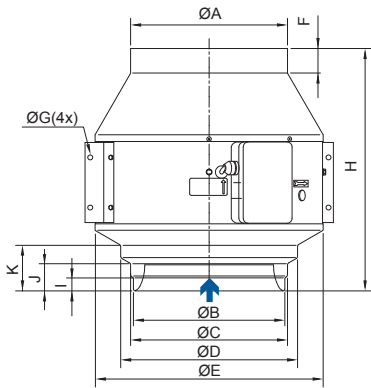

KD 355 XL/400 M/400 XL/450 M/450 XL/500 M

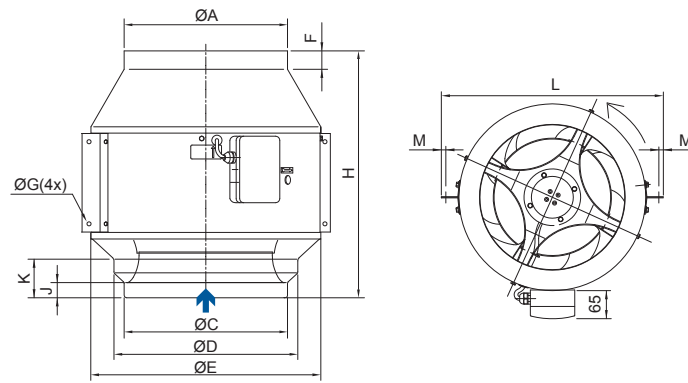

KD 200/250/315 L1

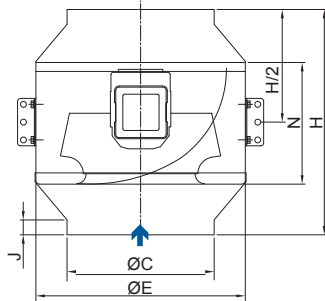

KD 315 M1/355 S1

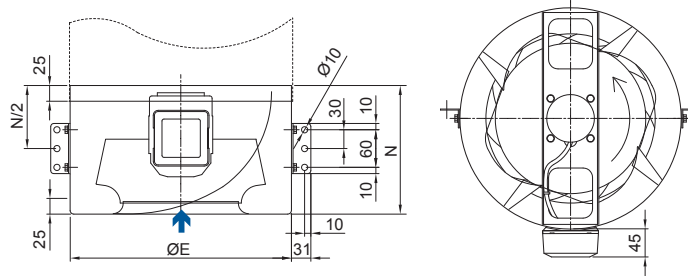

FK

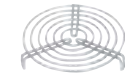

SG



VK



RSK



LDC

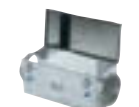

FFR



CB

KD	ØA	ØB	ØC	ØD	ØE	F	ØG	H	I	J	K	L	M	N
200	-	-	198	-	313	-	-	380	-	25	-	-	-	180
250 M	-	-	248	-	313	-	-	310	-	25	-	-	-	180
250 L1	-	-	248	-	353	-	-	385	-	25	-	-	-	205
315 M1	-	-	-	-	313	-	-	-	-	-	-	-	-	180
315 L1	-	-	313	-	353	-	-	305	-	25	-	-	-	205
315 XL1	315	302	315	355	455	49	10	484	25	53.5	89	540	11	-
355 S1	-	-	-	-	353	-	-	-	-	-	-	-	-	205
355 M1	355	302	315	355	455	35	10	435	25	53.5	89	540	11	-
355 XL	355	-	355	400	503	40	10	516	-	38	97	590	11	-
400 M	400	-	355	400	503	40	10	480	-	38	97	590	11	-
400 XL	400	-	400	450	560	44	12	602	-	37	94	662	18.5	-
450 M	450	-	400	450	560	44	12	559	-	37	94	662	18.5	-
450 XL	450	-	450	500	660	46	12	686	-	50	121	812	18.5	-
500 M	500	-	450	500	660	46	12	643	-	50	121	812	18.5	-

KD		400 M1	400 M3	400 XL1	400 XL3	450 M1	450 M3	450 XL1**	450 XL3	500 M1**	500 M3
Артикул.		1297	1300	1301	1302	1303	1304	19546	1307	19547	1310
Напряжение/частота	В/50 Гц	230 1~	400 3~	230 1~	400 3~	230 1~	400 3~	230 1~	400 3~	230 1~	400 3~
Мощность	Вт	432	456	855	792	857	778	1392	1246	1386	1243
Ток	А	1.90	0.952	4.24	1.53	4.21	1.53	6.16	2.22	6.12	2.20
Макс. расход воздуха	м3/с	1.16	1.22	1.62	1.65	1.60	1.64	2.35	2.08	2.37	2.18
Частота вращения	мин-1	1307	1397	1298	1304	1308	1307	1289	1325	1290	1315
Макс. температура перемещаемого воздуха	°C	70	70	65	67	65	70	60	61	62	62
" при регулировании скорости	°C	70	70	65	67	65	70	60	30	57	51
Уровень звукового давления на расстоянии 3 м	дБ(А)	54	57	64	61	61	63	61	61	64	65
Масса	кг	18.3	16.3	26.5	24	26	23.5	37	32.5	37	32
Класс изоляции двигателя		F	F	F	F	F	F	F	F	F	F
Класс защиты двигателя		IP 54	IP 54	IP 54	IP 54	IP 54	IP 54	IP 54	IP 54	IP 54	IP 54
Емкость конденсатора	мкФ	10	-	16	-	16	-	30	-	30	-
Защита электродвигателя		S-ET 10	STDТ 16	S-ET 10	STDТ 16	S-ET 10	STDТ 16	S-ET 10	STDТ 16	S-ET 10	STDТ 16
Регулятор скорости, 5 ступеней	Трансформатор	RTRE 3	RTRD 2	RTRE 5	RTRD 2	RTRE 5	RTRD 2	RTRE 7	RTRD 4	RTRE 7	RTRD 4
Регулятор, 5 ст., высокая/низкая скорость	Трансформатор	REU 3*	RTRDU 2	REU 5*	RTRDU 2	REU 5*	RTRDU 2	REU 7*	RTRDU 4	REU 7*	RTRDU 4
Регулятор скорости, плавн.	Тиристор	REE 4*	-	-	-	REE 2*	-	-	-	-	-
Схема электрических подключений, с. 422-441		6	8	6	8	6	8	6	8	6	8

*+ S-ET 10

** только за пределами ЕЕА (европейского экономического пространства), см. директиву Ecodesign 327/2011

Рабочие характеристики

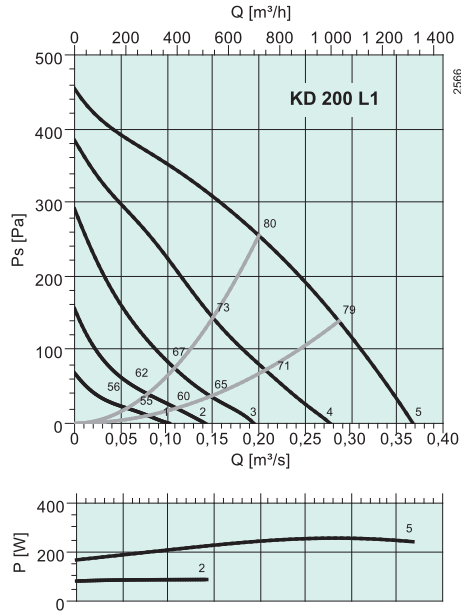

дБ(А)	Общ.	Октавные полосы частот [Гц]							
		63	125	250	500	1k	2k	4k	8k
L _{WA} на входе	79	60	70	71	75	71	64	64	57
L _{WA} на выходе	84	57	71	75	76	77	78	76	73
L _{WA} к окружению	60	27	28	46	55	56	53	48	39

Условия измерения: 0.184 м³/с, 273 Па

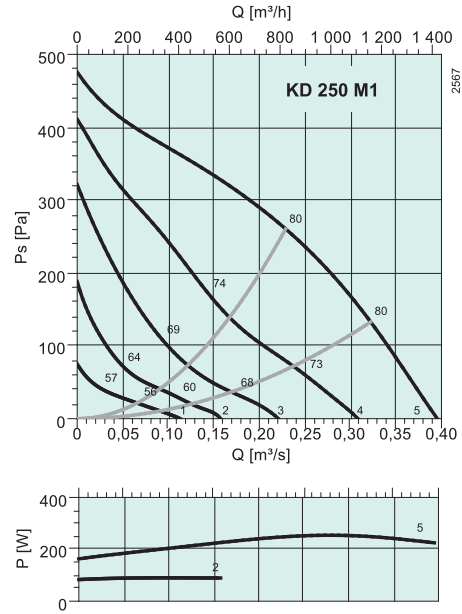

дБ(А)	Общ.	Октавные полосы частот [Гц]							
		63	125	250	500	1k	2k	4k	8k
L _{WA} на входе	79	55	66	69	76	73	66	65	61
L _{WA} на выходе	79	55	70	71	73	73	72	65	59
L _{WA} к окружению	61	22	28	43	56	56	53	50	44

Условия измерения: 0.217 м³/с, 272 Па

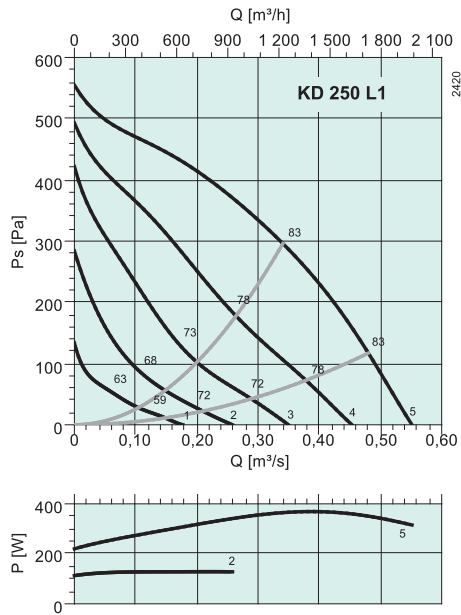

дБ(А)	Общ.	Октавные полосы частот [Гц]							
		63	125	250	500	1k	2k	4k	8k
L _{WA} на входе	82	56	73	75	78	75	71	71	65
L _{WA} на выходе	82	56	71	71	76	74	76	71	64
L _{WA} к окружению	62	28	37	46	61	50	48	50	38

Условия измерения: 0.276 м³/с, 356 Па

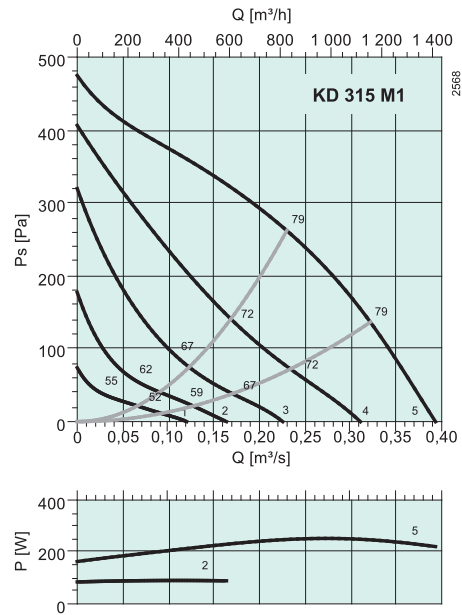

дБ(А)	Общ.	Октавные полосы частот [Гц]							
		63	125	250	500	1k	2k	4k	8k
L _{WA} на входе	79	54	64	68	76	73	68	66	62
L _{WA} на выходе	81	58	70	70	76	75	74	67	60
L _{WA} к окружению	66	33	33	41	65	50	46	45	40

Условия измерения: 0.216 м³/с, 277 Па

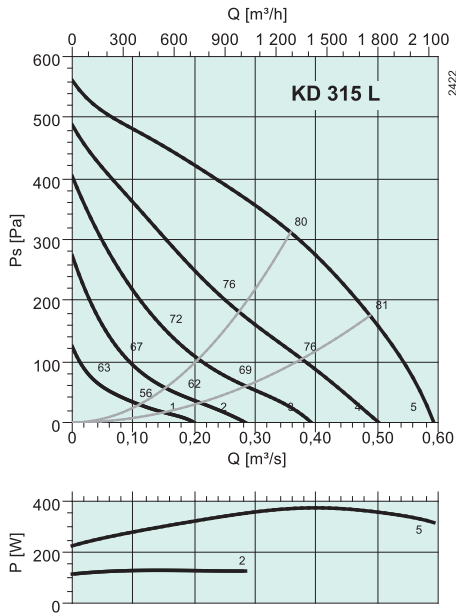

дБ(А)	Общ.	Октавные полосы частот [Гц]							
		63	125	250	500	1k	2k	4k	8k
L_{WA} на входе	80	59	69	71	75	75	71	69	67
L_{WA} на выходе	81	54	68	70	74	75	76	71	65
L_{WA} к окружению	61	33	36	44	60	50	47	48	40

Условия измерения: 0.326 м³/с, 337 Па

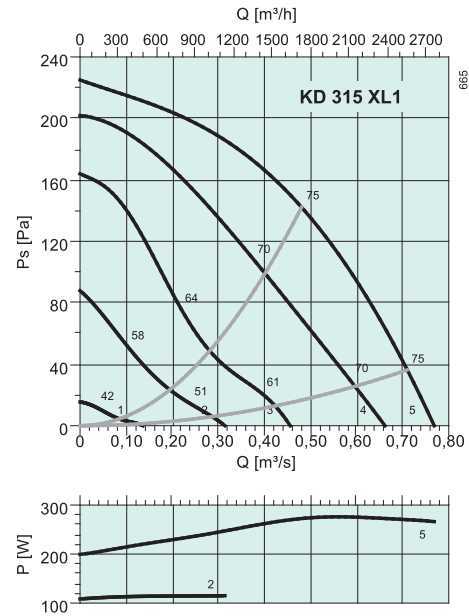

дБ(А)	Общ.	Октавные полосы частот [Гц]							
		63	125	250	500	1k	2k	4k	8k
L_{WA} на входе	74	60	63	68	69	68	61	56	46
L_{WA} на выходе	75	59	69	66	67	69	66	56	48
L_{WA} к окружению	59	33	42	51	52	55	52	38	27

Условия измерения: 0.423 м³/с, 160 Па

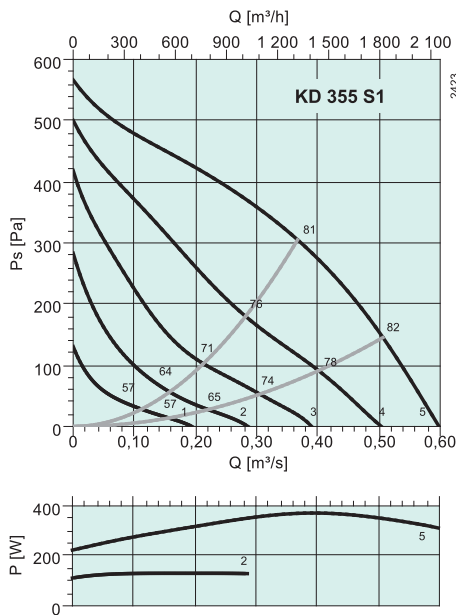

дБ(А)	Общ.	Октавные полосы частот [Гц]							
		63	125	250	500	1k	2k	4k	8k
L_{WA} на входе	80	57	68	69	75	74	72	70	68
L_{WA} на выходе	83	58	68	68	76	77	78	72	67
L_{WA} к окружению	61	32	35	43	60	50	49	49	41

Условия измерения: 0.329 м³/с, 337 Па

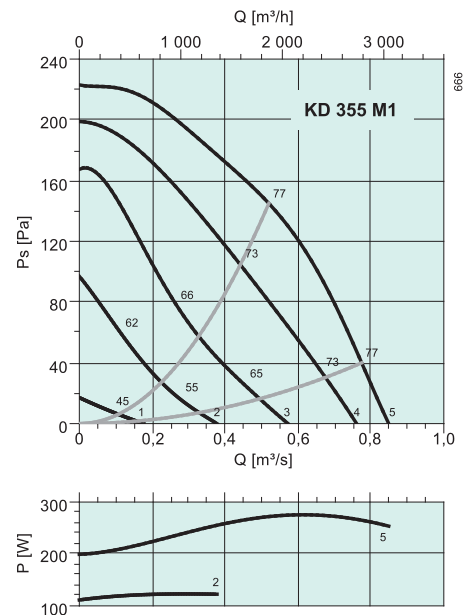

дБ(А)	Общ.	Октавные полосы частот [Гц]							
		63	125	250	500	1k	2k	4k	8k
L_{WA} на входе	73	62	65	67	66	65	61	56	46
L_{WA} на выходе	75	57	69	66	68	70	65	56	48
L_{WA} к окружению	57	40	40	48	51	52	49	38	27

Условия измерения: 0.509 м³/с, 148 Па

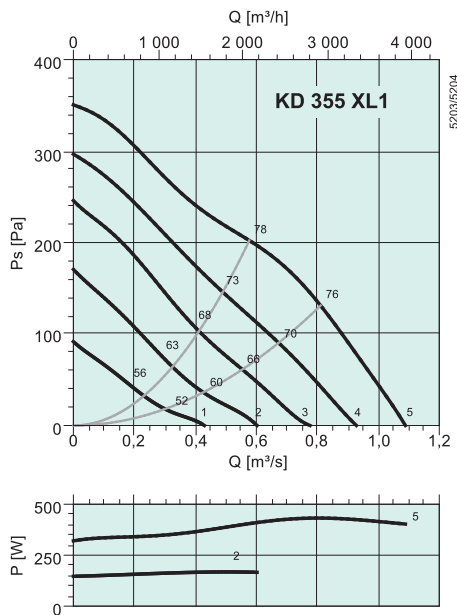

ДБ(А)	Общ.	Октавные полосы частот [Гц]							
		63	125	250	500	1k	2k	4k	8k
L_{WA} на входе	78	55	75	72	69	66	62	61	56
L_{WA} на выходе	78	50	74	70	70	68	65	64	59
L_{WA} к окружению	63	26	48	60	59	53	47	47	42

Условия измерения: 0.599 м³/с, 198 Па

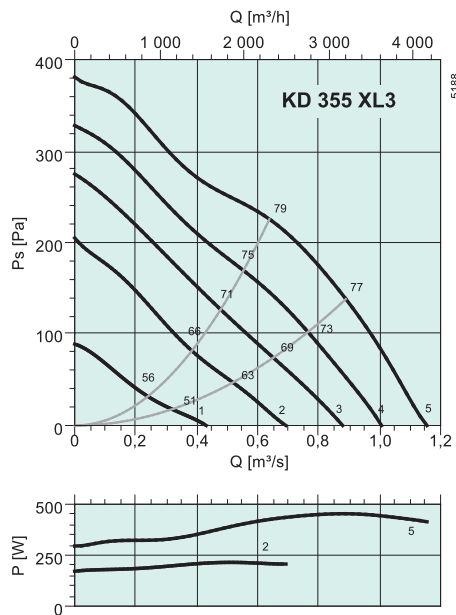

ДБ(А)	Общ.	Октавные полосы частот [Гц]							
		63	125	250	500	1k	2k	4k	8k
L_{WA} на входе	79	55	77	73	71	67	63	63	57
L_{WA} на выходе	79	50	76	71	72	70	66	66	61
L_{WA} к окружению	65	29	52	60	60	57	51	51	42

Условия измерения: 0.635 м³/с, 226 Па

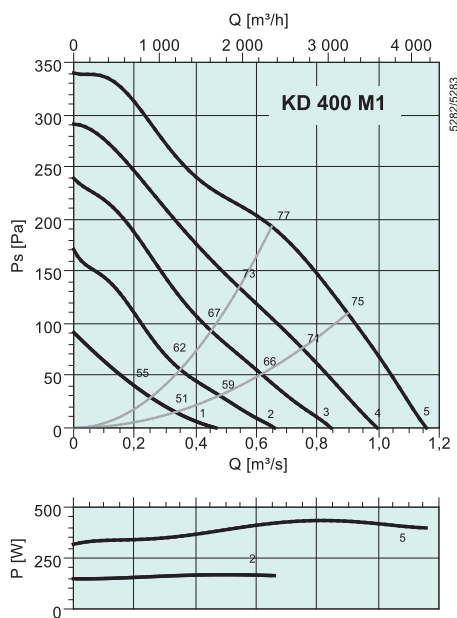

ДБ(А)	Общ.	Октавные полосы частот [Гц]							
		63	125	250	500	1k	2k	4k	8k
L_{WA} на входе	77	52	73	71	69	64	61	60	54
L_{WA} на выходе	77	48	73	70	71	68	65	64	59
L_{WA} к окружению	60	27	45	56	57	51	46	46	39

Условия измерения: 0.65 м³/с, 193 Па

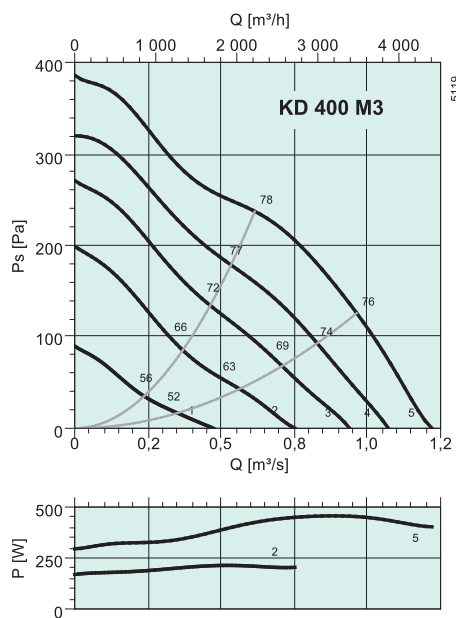

ДБ(А)	Общ.	Октавные полосы частот [Гц]							
		63	125	250	500	1k	2k	4k	8k
L_{WA} на входе	77	52	73	71	69	64	61	60	54
L_{WA} на выходе	77	48	73	70	71	68	65	64	59
L_{WA} к окружению	60	27	45	56	57	51	46	46	39

Условия измерения: 0.637 м³/с, 196 Па

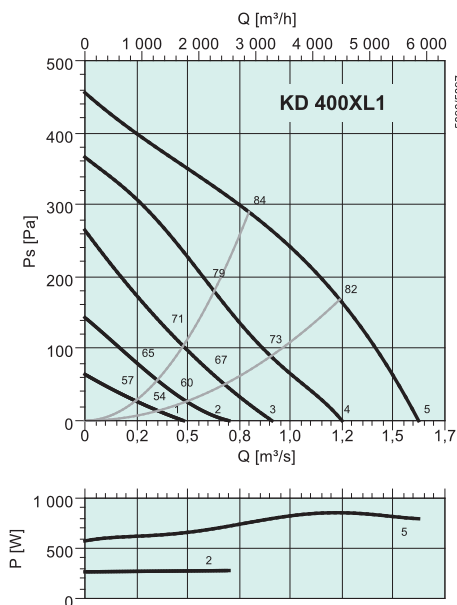

дБ(А)	Общ.	Октавные полосы частот [Гц]							
		63	125	250	500	1k	2k	4k	8k
L_{WA} на входе	84	55	79	78	77	71	68	66	58
L_{WA} на выходе	85	55	79	80	79	75	71	69	61
L_{WA} к окружению	70	21	62	64	68	59	54	52	41

Условия измерения: 0.811 м³/с, 287 Па

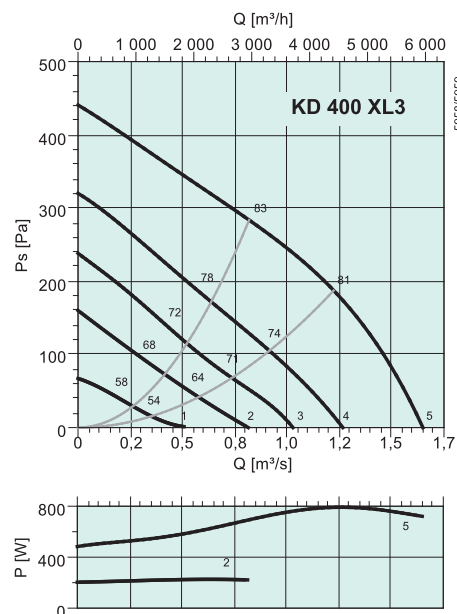

дБ(А)	Общ.	Октавные полосы частот [Гц]							
		63	125	250	500	1k	2k	4k	8k
L_{WA} на входе	83	53	78	77	77	71	68	66	58
L_{WA} на выходе	85	55	78	79	79	75	72	70	60
L_{WA} к окружению	68	18	44	61	65	61	53	51	42

Условия измерения: 0.825 м³/с, 282 Па

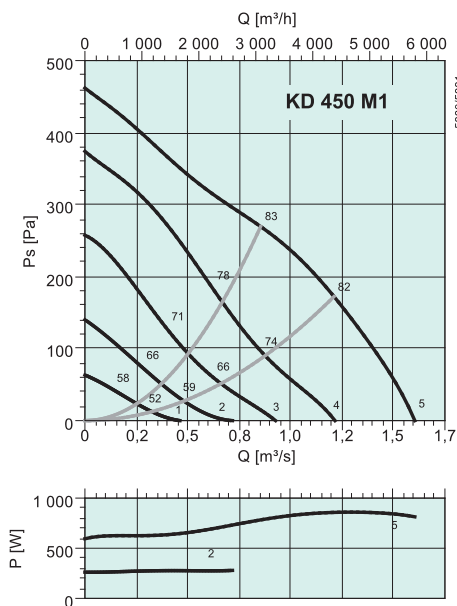

дБ(А)	Общ.	Октавные полосы частот [Гц]							
		63	125	250	500	1k	2k	4k	8k
L_{WA} на входе	83	57	77	79	77	69	69	65	58
L_{WA} на выходе	83	51	75	76	79	75	70	67	61
L_{WA} к окружению	68	25	47	67	61	56	55	51	43

Условия измерения: 0.802 м³/с, 280 Па

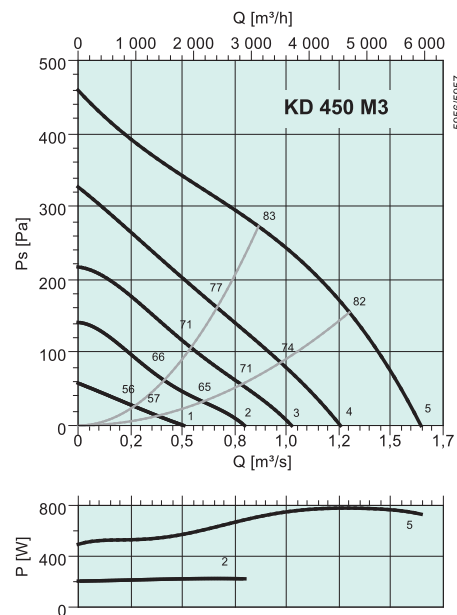

дБ(А)	Общ.	Октавные полосы частот [Гц]							
		63	125	250	500	1k	2k	4k	8k
L_{WA} на входе	83	53	78	78	77	68	68	66	59
L_{WA} на выходе	84	52	77	77	80	75	72	69	61
L_{WA} к окружению	70	15	45	68	66	59	53	50	42

Условия измерения: 0.822 м³/с, 282 Па

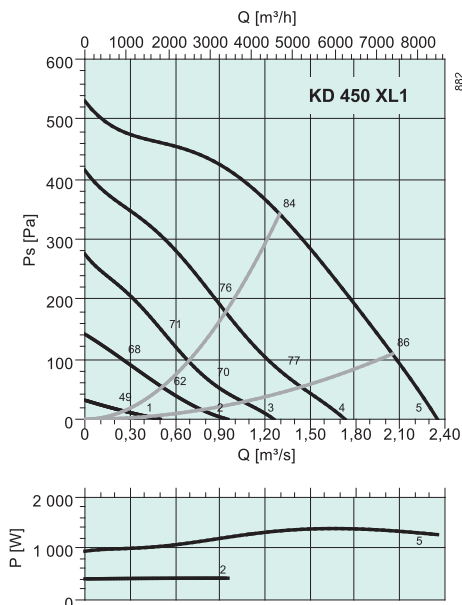

дБ(А)	Общ.	Октавные полосы частот [Гц]							
		63	125	250	500	1k	2k	4k	8k
L _{вд} на входе	82	69	76	75	75	74	73	66	59
L _{вд} на выходе	82	69	76	73	76	76	72	67	61
L _{вд} к окружению	68	35	54	60	65	61	59	46	40

Условия измерения: 1.18 м³/с, 372 Па

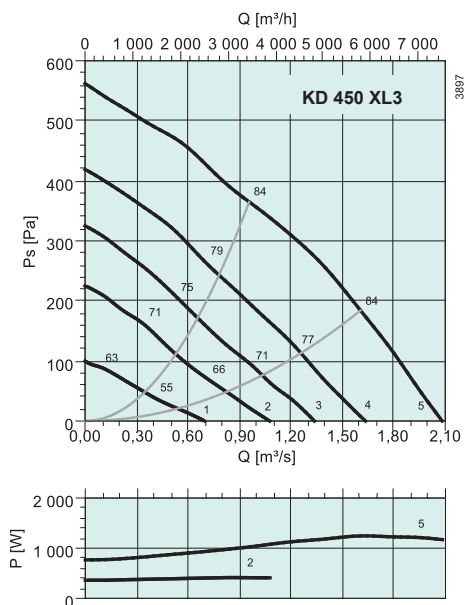

дБ(А)	Общ.	Октавные полосы частот [Гц]							
		63	125	250	500	1k	2k	4k	8k
L _{вд} на входе	84	64	76	78	78	77	73	66	60
L _{вд} на выходе	86	60	76	78	82	80	75	69	63
L _{вд} к окружению	68	34	47	60	61	65	60	47	40

Условия измерения: 1.04 м³/с, 347 Па

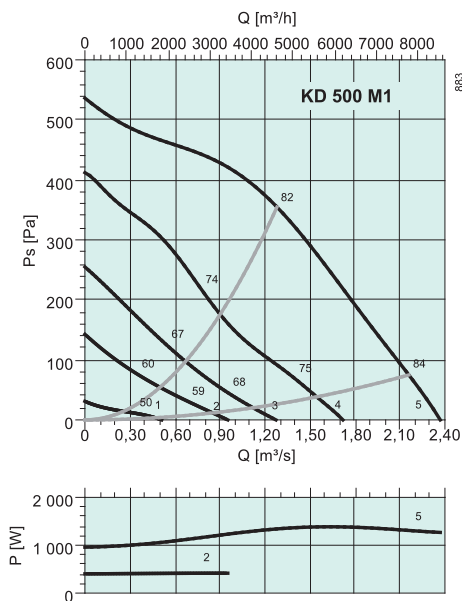

дБ(А)	Общ.	Октавные полосы частот [Гц]							
		63	125	250	500	1k	2k	4k	8k
L _{вд} на входе	82	69	75	76	75	73	72	65	59
L _{вд} на выходе	83	70	75	72	77	78	73	67	60
L _{вд} к окружению	71	41	58	63	68	64	60	48	48

Условия измерения: 1.18 м³/с, 378 Па

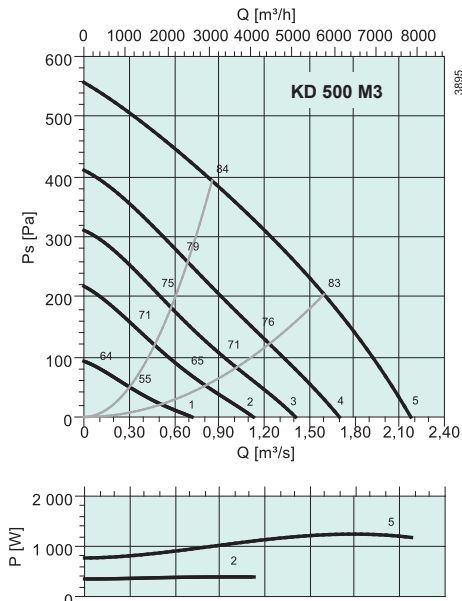

дБ(А)	Общ.	Октавные полосы частот [Гц]							
		63	125	250	500	1k	2k	4k	8k
L _{вд} на входе	84	66	77	78	78	75	73	66	59
L _{вд} на выходе	86	62	77	77	82	81	75	68	63
L _{вд} к окружению	71	26	46	63	66	67	63	55	51

Условия измерения: 0.979 м³/с, 364 Па



Проект: EON Kharadi, Пуна, Индия

Тип здания: SEZ IT Park

Оборудование/Решение: MUB, вентиляторы для круглых воздуховодов (K, KD), осевые вентиляторы, вентиляторы Jet, решетки





KVK

- Регулирование скорости
- Встроенные термоконтакты
- Низкий уровень шума
- Компактная конструкция

Радиальные вентиляторы серии KVK с односторонним (типоразмеры с 125 по 160) и с двусторонним (типоразмеры с 200 по 500) всасыванием. Все вентиляторы данной серии оснащены рабочим колесом с загнутыми вперед лопатками и необслуживаемыми двигателями с внешним ротором.

Для защиты двигателя от перегрева вентиляторы KVK 125-160 оснащены встроенными термоконтактами с автоматическим перезапуском, а вентиляторы KVK 200-500 – встроенными термоконтактами с выводами для подключения к внешнему устройству защиты двигателя.

Вентиляторы устанавливаются в любом положении и легко подсоединяются к спиральным воздуховодам с помощью быстроразъемных хомутов FK.

Вентиляторы серии KVK изготовлены из оцинкованной листовой стали и покрыты тепло- и звукоизоляцией в виде слоя минеральной ваты толщиной 50 мм с защитным покрытием для предотвращения попадания волокон в поток перемещаемого воздуха.

Быстрый подбор

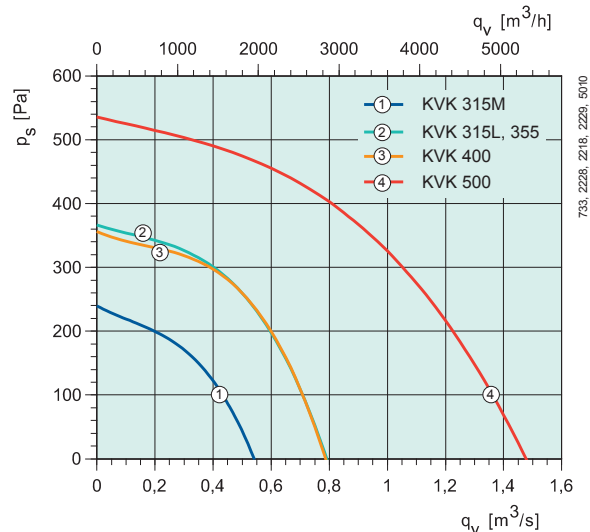
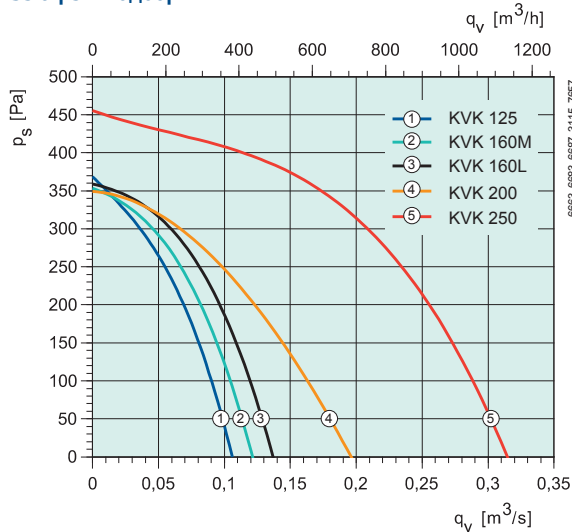

Технические характеристики

KVK		125	160 M	160 L	200	250
Артикул.		2430	2433	2434	1337	1347
Напряжение/частота		230 1~	230 1~	230 1~	230 1~	230 1~
Мощность	Вт	92,7	111	134	172	308
Ток	А	0,409	0,48	0,59	0,75	1,34
Макс. расход воздуха	м³/с	0,106	0,123	0,138	0,197	0,311
Частота вращения	мин ⁻¹	1978	2062	2519	1807	1833
Макс. температура перемещаемого воздуха	°С	68	70	70	57	50
" при регулировании скорости	°С	68	70	70	57	50
Уровень звукового давления на расстоянии 3 м	дБ(А)	38	39	39	40	43
Масса		11	11,3	11,8	13,4	16,3
Класс изоляции двигателя		В	В	В	В	F
Класс защиты двигателя		IP 44	IP 44	IP 44	IP 44	IP 44
Емкость конденсатора	мкФ	2	2	4	4	8
Защита электродвигателя		Встроенная	Встроенная	Встроенная	S-ET 10	S-ET 10
Регулятор скорости, 5 ступеней	Трансформатор	RE 1.5	RE 1.5	RE 1.5	RTRE 1.5	RTRE 1.5
Регулятор, 5 ст., высокая/низкая скорость	Трансформатор	REU 1.5	REU 1.5	REU 1.5	REU 1.5*	REU 1.5*
Регулятор скорости, плавн.	Тиристор	REE 1	REE 1	REE 1	REE 1*	REE 2*
Схема электрических подключений, с. 422-441		2	2	2	5	5

* + S-ET 10

Электрические принадлежности



S-ET



RTRE



RE



REU



REE



REV

Размеры

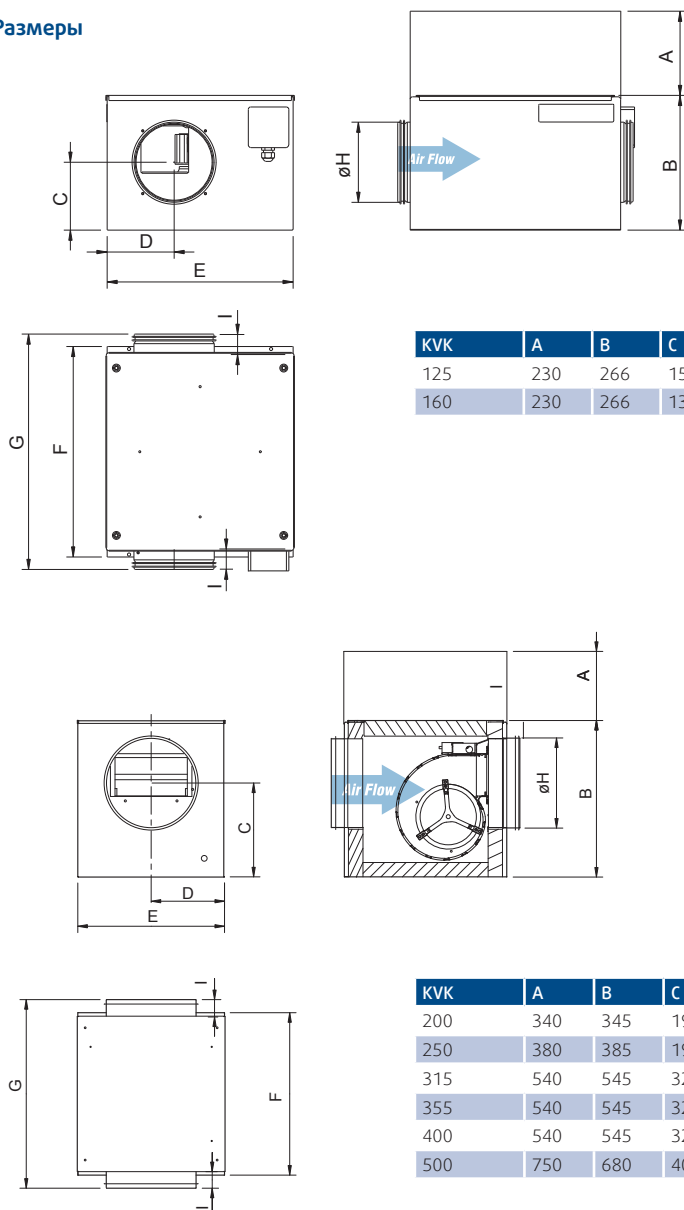

KVK	A	B	C	D	E	F	G	øH	I
125	230	266	151	114	367	415	464	125	40
160	230	266	134	132	367	415	464	160	40

KVK	A	B	C	D	E	F	G	øH	I
200	340	345	191	193	395	395	440	200	20
250	380	385	198	228	460	400	490	250	40
315	540	545	328	256	520	570	655	315	40
355	540	545	328	256	520	570	655	355	40
400	540	545	328	256	520	570	680	400	50
500	750	680	400	355	710	718	850	500	80

Принадлежности



FK



SG



VK



IGK



RSK



LDC



FFR



CB

KVK		315 M	315 L	355	400	500
Артикул.		1357	1365	1370	1375	4506
Напряжение/частота	V/50 Гц	230 1~	230 1~	230 1~	230 1~	230 1~
Мощность	Вт	335	643	614	603	1452
Ток	А	1.49	2.82	2.69	2.64	6.28
Макс. расход воздуха	м3/с	0.542	0.789	0.72	0.73	1.49
Частота вращения	мин ⁻¹	1324	1201	1220	1186	1235
Макс. температура перемещаемого воздуха	°С	70	53	40	40	68
“ при регулировании скорости	°С	70	53	40	40	68
Уровень звукового давления на расстоянии 3 м	дБ(А)	35	36	36	39	56
Масса	кг	30	32.2	32.1	32	66.9
Класс изоляции двигателя		B	B	B	B	F
Класс защиты двигателя		IP 54	IP 54	IP 54	IP 54	IP 54
Емкость конденсатора	мкФ	10	20	20	20	25
Защита электродвигателя		S-ET 10	S-ET 10	S-ET 10	S-ET 10	S-ET 10
Регулятор скорости, 5 ступеней	Трансформатор	RTRE 3	RTRE 3	RTRE 3	RTRE 3	RTRE 7
Регулятор, 5 ст., высокая/низкая скорость	Трансформатор	REU 3*	REU 3*	REU 3*	REU 3*	REU 7*
Регулятор скорости, плавн.	Тиристор	REE 2*	REE 4*	REE 4*	REE 4*	-
Схема электрических подключений, с. 422-441		5	5	5	5	3

* + S-ET 10

Технические характеристики

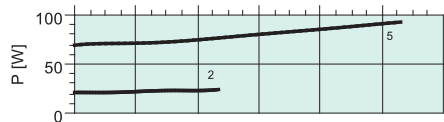
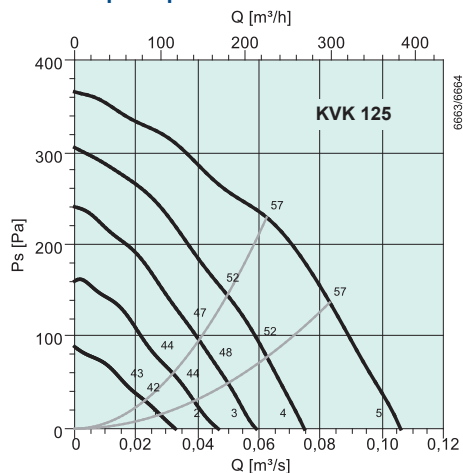

дБ(А)	Общ.	Октавные полосы частот [Гц]							
		63	125	250	500	1k	2k	4k	8k
L _{WA} на входе	57	37	55	50	45	42	41	36	29
L _{WA} на выходе	70	50	61	58	60	66	62	55	48
L _{WA} к окружению	45	17	33	40	41	36	36	25	16

Условия измерения: 0.0637 м³/с, 226 Па

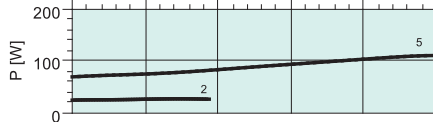
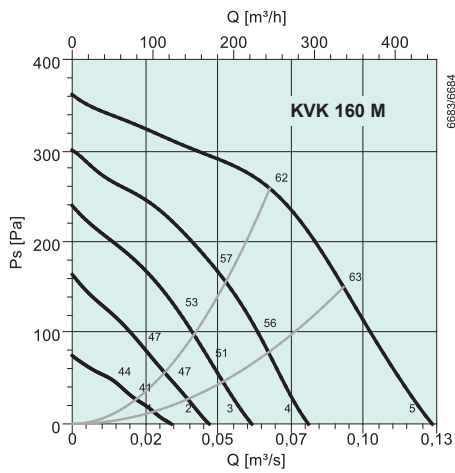

дБ(А)	Общ.	Октавные полосы частот [Гц]							
		63	125	250	500	1k	2k	4k	8k
L _{WA} на входе	62	39	61	53	48	44	41	38	35
L _{WA} на выходе	72	53	64	64	64	68	65	57	51
L _{WA} к окружению	46	10	43	38	37	38	27	24	21

Условия измерения: 0.0679 м³/с, 258 Па

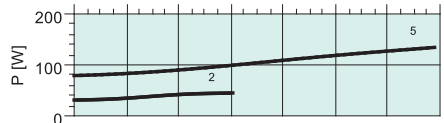
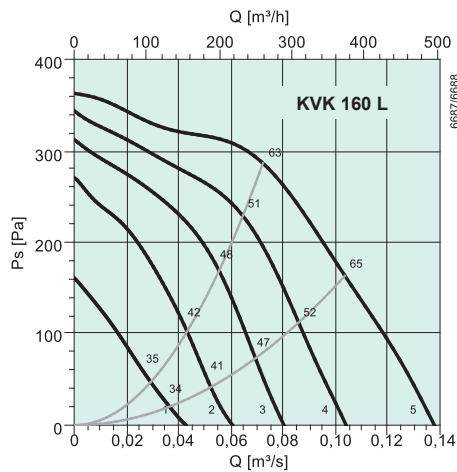

дБ(А)	Общ.	Октавные полосы частот [Гц]							
		63	125	250	500	1k	2k	4k	8k
L _{WA} на входе	63	48	62	53	49	46	45	42	38
L _{WA} на выходе	75	56	65	66	67	69	69	62	57
L _{WA} к окружению	46	25	43	39	39	34	30	25	18

Условия измерения: 0.0689 м³/с, 294 Па

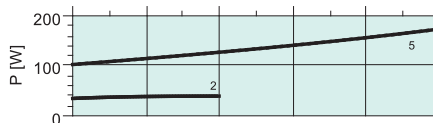
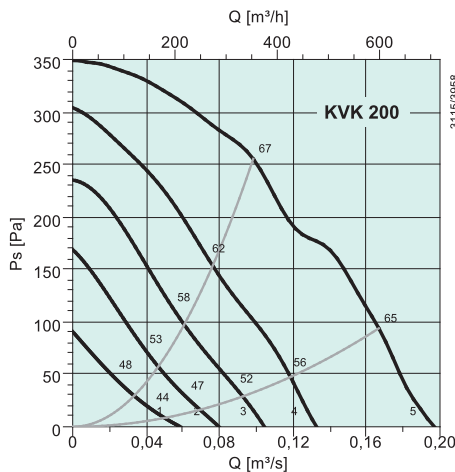

дБ(А)	Общ.	Октавные полосы частот [Гц]							
		63	125	250	500	1k	2k	4k	8k
L _{WA} на входе	66	47	63	59	58	55	48	41	35
L _{WA} на выходе	73	59	63	66	67	66	66	61	54
L _{WA} к окружению	47	19	38	43	42	35	31	26	19

Условия измерения: 0.0985 м³/с, 255 Па

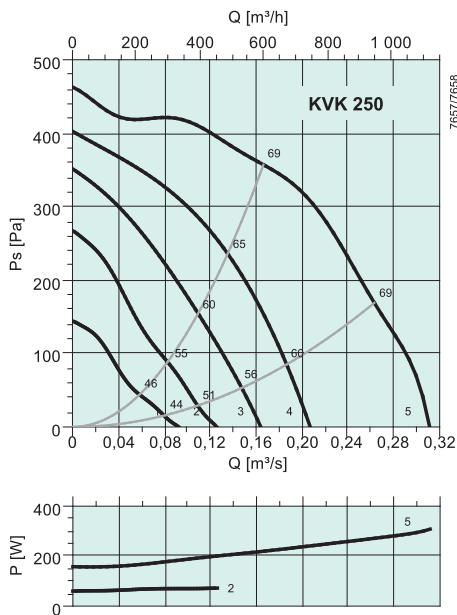

дБ(A)	Общ.	Октавные полосы частот [Гц]							
		63	125	250	500	1k	2k	4k	8k
L _{WA} на входе	67	46	65	60	57	48	49	44	37
L _{WA} на выходе	76	62	68	68	69	69	69	65	59
L _{WA} к окружению	50	28	45	45	44	39	37	31	22

Условия измерения: 0.187 м³/с, 337 Па

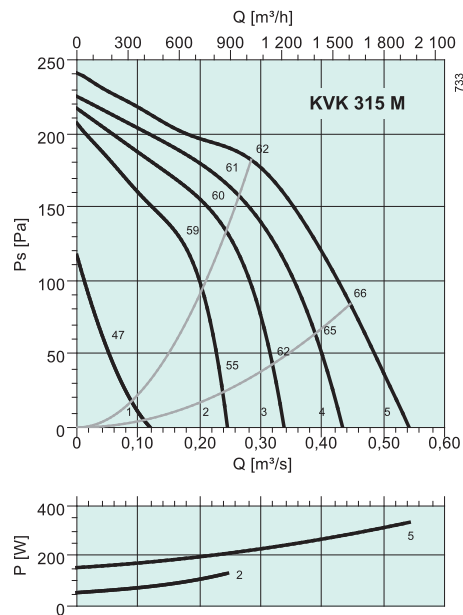

дБ(A)	Общ.	Октавные полосы частот [Гц]							
		63	125	250	500	1k	2k	4k	8k
L _{WA} на входе	60	56	56	52	42	43	41	39	37
L _{WA} на выходе	71	59	63	58	63	66	63	59	57
L _{WA} к окружению	42	36	36	36	34	31	28	22	18

Условия измерения: 0.298 м³/с, 177 Па

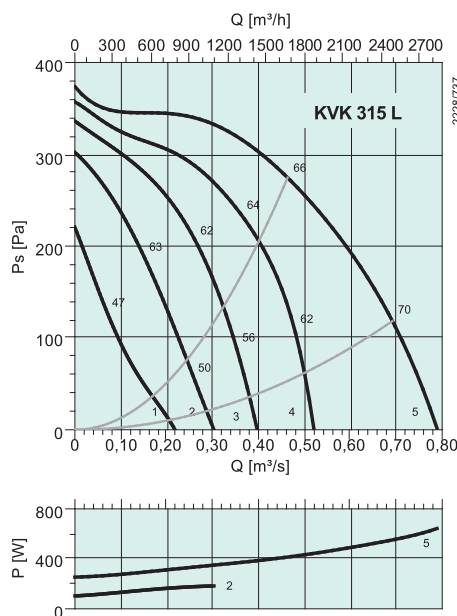

дБ(A)	Общ.	Октавные полосы частот [Гц]							
		63	125	250	500	1k	2k	4k	8k
L _{WA} на входе	63	62	56	52	45	47	44	41	39
L _{WA} на выходе	73	60	61	61	64	68	66	63	60
L _{WA} к окружению	43	32	36	37	37	35	34	30	26

Условия измерения: 0.394 м³/с, 305 Па

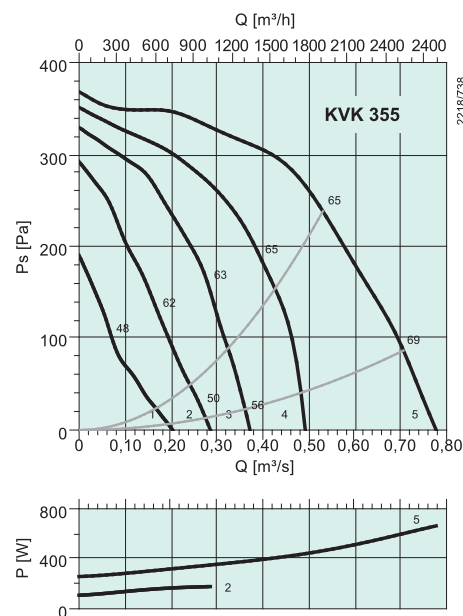

дБ(A)	Общ.	Октавные полосы частот [Гц]							
		63	125	250	500	1k	2k	4k	8k
L _{WA} на входе	63	61	55	52	45	47	44	41	39
L _{WA} на выходе	73	59	61	61	64	68	67	64	60
L _{WA} к окружению	44	32	36	37	37	35	34	30	26

Условия измерения: 0.432 м³/с, 296 Па

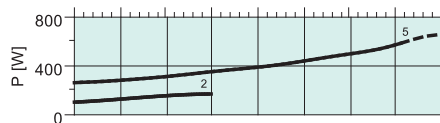
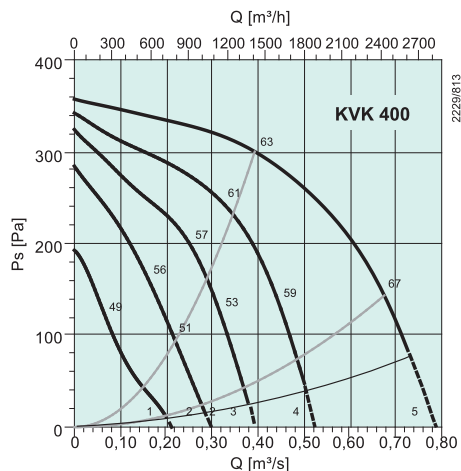

дБ(А)	Общ.	Октавные полосы частот [Гц]							
		63	125	250	500	1k	2k	4k	8k
L_{WA} на входе	64	60	58	55	52	51	48	48	46
L_{WA} на выходе	74	62	62	64	65	69	67	65	60
L_{WA} к окружению	47	34	37	39	42	38	37	38	27

Условия измерения: $0.438 \text{ м}^3/\text{с}$, 286 Па

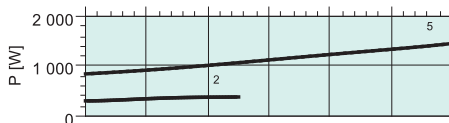
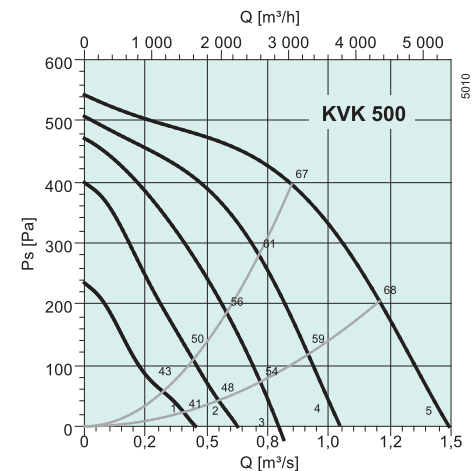

дБ(А)	Общ.	Октавные полосы частот [Гц]							
		63	125	250	500	1k	2k	4k	8k
L_{WA} на входе	71	53	68	66	54	53	53	58	57
L_{WA} на выходе	78	64	68	68	69	70	69	72	66
L_{WA} к окружению	63	31	59	59	48	44	38	41	41

Условия измерения: $0.82 \text{ м}^3/\text{с}$, 405 Па



Проект: Отель "Украина, Москва, Россия

Тип здания: отель "Украина" – не только один из самых фешенебельных, но и неотъемлемая часть исторической архитектуры Москвы.

Оборудование/Решение:

98 воздухообрабатывающих агрегатов, серия DV, включая 15 DV Coolers

81 канальный и крышный вентилятор; K, KD, KT, RSI, DVSI

4 компактных воздухообрабатывающих агрегатов; серия Topvex

4 компактных приточных агрегата; серия TLP

2 устройства утилизации теплоты для жилых помещений; серия VR

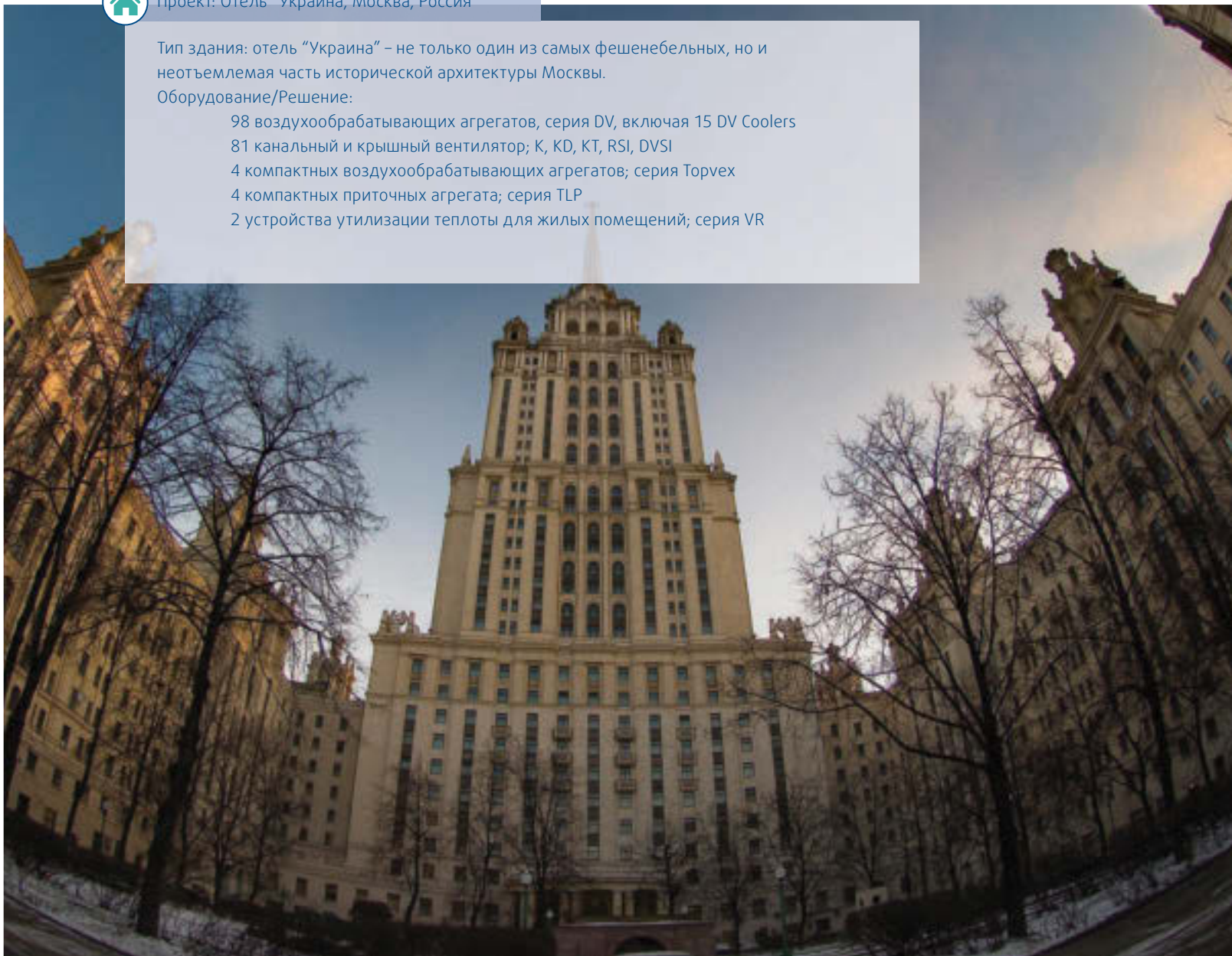



KVK DUO

- Регулирование скорости
- Встроенные термоконтакты
- Низкий уровень шума
- Сдвоенный вентилятор

Вентиляторы KVK DUO предназначены для использования в системах, в которых требуется вентилятор, работающий в резервном режиме.

Данные радиальные вентиляторы двустороннего всасывания оснащены рабочим колесом с загнутыми вперед лопатками и необслуживаемыми двигателями с внешним ротором. Вентиляторы оснащены встроенными термоконтактами с выводами для подключения к внешнему устройству защиты двигателя.

Вентиляторы легко подсоединяются к спиральным воздуховодам с помощью быстроразъемных хомутов FK. Корпус вентиляторов KVK DUO изготовлен из оцинкованной листовой стали и с тепло- и звукоизоляцией из минеральной ваты толщиной 50 мм. Изнутри изоляция удерживается перфорированной пластиной из оцинкованной листовой стали.

Электрические принадлежности



S-ET



AWE-SK



RTRE



REU



REE

Быстрый подбор

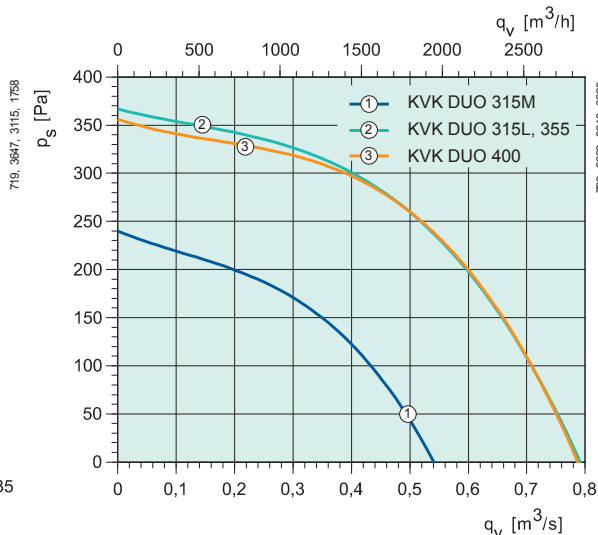
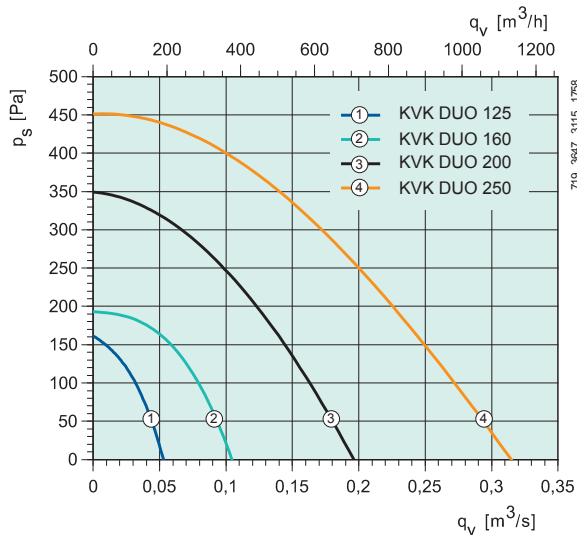

Технические характеристики

KVK DUO		125	160	200	250	315M	315L
Артикул.		5341	5127	5030	5031	5032	5773
Напряжение/частота	В/50 Гц	230 1~	230 1~	230 1~	230 1~	230 1~	230 1~
Мощность	Вт	41.4	69.1	172	304	335	643
Ток	А	0.171	0.301	0.75	1.31	1.49	2.82
Макс. расход воздуха	м³/с	0.0528	0.105	0.197	0.316	0.542	0.789
Частота вращения	об/мин	1724	1943	1807	1962	1324	1201
Макс. температура перемещаемого воздуха	°C	65	55	56	50	69	53
" при регулировании скорости	°C	65	55	56	55	69	53
Уровень звукового давления на расстоянии 3 м	дБ(А)	29	37	40	42	35	36
Масса	кг	17.8	19	28	41	66	68.5
Класс изоляции двигателя		B	F	B	F	B	B
Класс защиты двигателя		IP 44	IP 44	IP 44	IP 44	IP 54	IP 54
Емкость конденсатора	мкФ	1.5	2	4	8	10	20
Защита электродвигателя		AWE-SK	AWE-SK	S-ET 10	S-ET 10	S-ET 10	S-ET 10
Регулятор скорости, 5 ступеней	Трансформатор	RTRE 1.5	RTRE 1.5	RTRE 1.5	RTRE 1.5	RTRE 3	RTRE 3
Регулятор, 5 ст., высокая/низкая скорость	Трансформатор	REU 1.5**	REU 1.5**	REU 1.5*	REU 1.5*	REU 3*	REU 3*
Регулятор скорости, плавн.	Тиристор	REE 1**	REE 1**	REE 1*	REE 2*	REE 2**	REE 4*
Схема электрических подключений, с. 422-441		5	5	5	5	5	5

*+ S-ET 10; ** + AWE-SK

Размеры

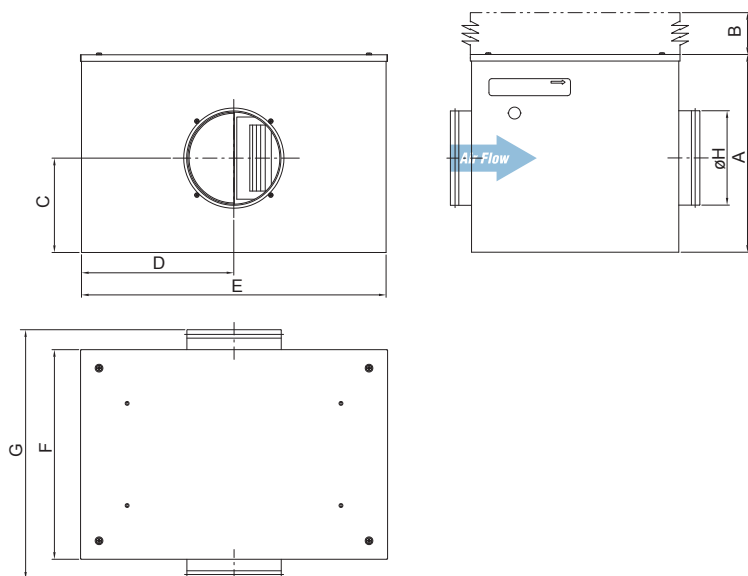

Принадлежности



FK

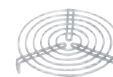

SG



VK



RSK



LDC



FGR



CB

KVK DUO	A	B	C	D	E	F	G	øH
125	333	275	165	255	510	350	425	125
160	333	275	165	255	510	350	425	160
200	386	325	190	300	600	400	475	200
250	460	400	207	360	720	500	615	250
315M	505	450	250	473	946	565	680	315
315L	505	450	250	473	946	565	680	315
355	505	450	250	473	946	565	680	355
400	505	450	250	473	946	565	680	400

KVK DUO		355	400			
Артикул.		5774	5775			
Напряжение/частота	В/50 Гц	230 1~	230 1~			
Мощность	Вт	614	603			
Ток	А	2.69	2.64			
Макс. расход воздуха	м3/с	0.72	0.73			
Частота вращения	мин ⁻¹	1220	1186			
Макс. температура перемещаемого воздуха	°С	40	40			
" при регулировании скорости	°С	40	40			
Уровень звукового давления на расстоянии 3 м	дБ(А)	36	39			
Масса	кг	67	72			
Класс изоляции двигателя		В	В			
Класс защиты двигателя		IP 54	IP 54			
Емкость конденсатора	мкФ	20	20			
Защита электродвигателя		S-ET 10	S-ET 10			
Регулятор скорости, 5 ступеней	Трансформатор	RTRE 3	RTRE 3			
Регулятор, 5 ст., высокая/низкая скорость	Трансформатор	REU 3*	REU 3*			
Регулятор скорости, плавн.	Тиристор	REE 4*	REE 4*			
Схема электрических подключений, с. 422-441		5	5			

* + S-ET 10

Рабочие характеристики

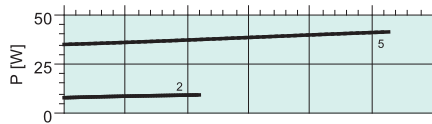
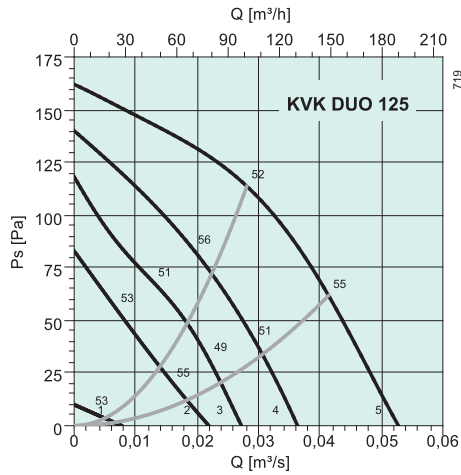

дБ(А)	Общ.	Октавные полосы частот [Гц]							
		63	125	250	500	1k	2k	4k	8k
L_{WA} на входе	52	47	48	41	40	38	33	27	24
L_{WA} на выходе	61	51	54	54	54	53	53	47	40
L_{WA} к окружению	35	28	32	25	25	26	17	20	19

Условия измерения: 0.0317 м³/с, 103 Па

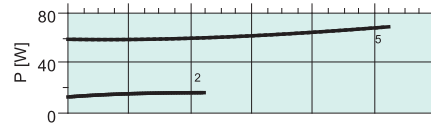
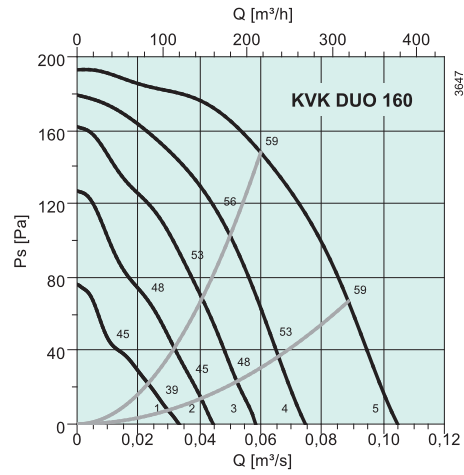

дБ(А)	Общ.	Октавные полосы частот [Гц]							
		63	125	250	500	1k	2k	4k	8k
L_{WA} на входе	59	40	55	55	52	46	39	33	26
L_{WA} на выходе	68	50	57	62	64	61	59	54	49
L_{WA} к окружению	44	7	32	41	40	30	22	20	12

Условия измерения: 0.0629 м³/с, 142 Па

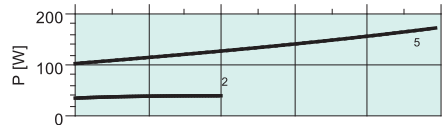
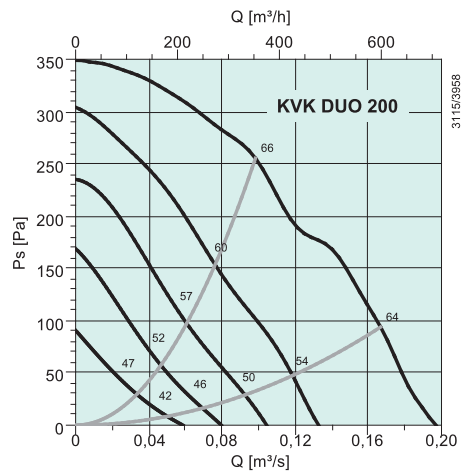

дБ(А)	Общ.	Октавные полосы частот [Гц]							
		63	125	250	500	1k	2k	4k	8k
L_{WA} на входе	66	47	63	59	58	55	48	41	35
L_{WA} на выходе	73	59	63	66	67	66	66	61	54
L_{WA} к окружению	47	19	38	43	42	35	31	26	19

Условия измерения: 0.0985 м³/с, 255 Па

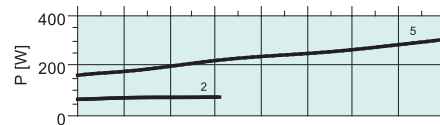
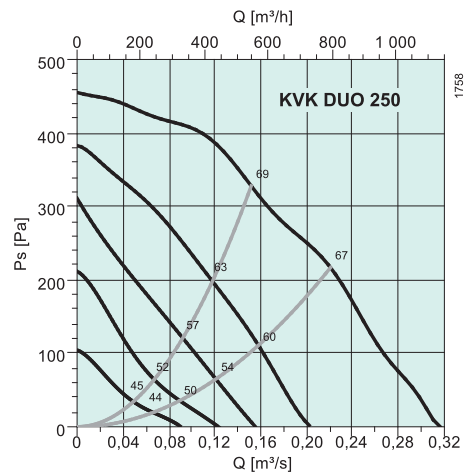

дБ(А)	Общ.	Октавные полосы частот [Гц]							
		63	125	250	500	1k	2k	4k	8k
L_{WA} на входе	69	50	67	62	59	54	50	47	41
L_{WA} на выходе	77	62	68	67	69	69	71	67	62
L_{WA} к окружению	49	22	42	45	45	37	32	27	24

Условия измерения: 0.142 м³/с, 347 Па

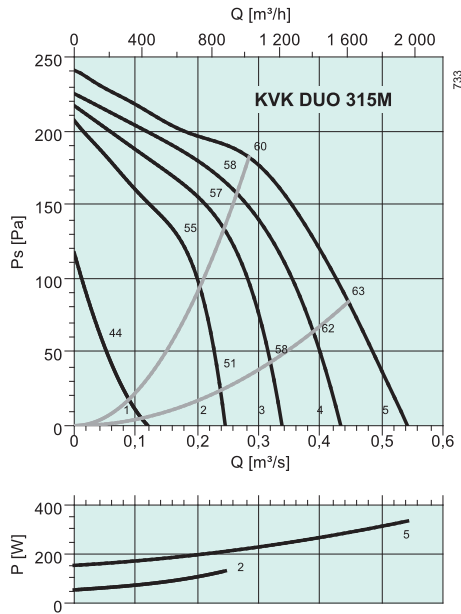

дБ(А)	Общ.	Октавные полосы частот [Гц]							
		63	125	250	500	1k	2k	4k	8k
L _{WA} на входе	60	56	56	52	42	43	41	39	37
L _{WA} на выходе	71	59	63	58	63	66	63	59	57
L _{WA} к окружению	42	36	36	36	34	31	28	22	18

Условия измерения: 0.298 м³/с, 177 Па

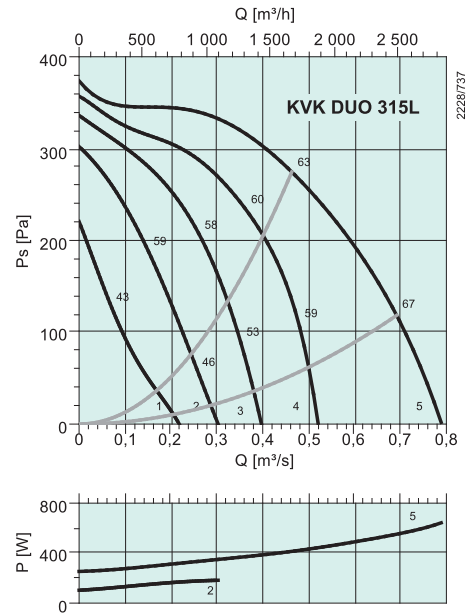

дБ(А)	Общ.	Октавные полосы частот [Гц]							
		63	125	250	500	1k	2k	4k	8k
L _{WA} на входе	63	62	56	52	45	47	44	41	39
L _{WA} на выходе	73	60	61	61	64	68	66	63	60
L _{WA} к окружению	43	32	36	37	37	35	34	30	26

Условия измерения: 0.394 м³/с, 305 Па

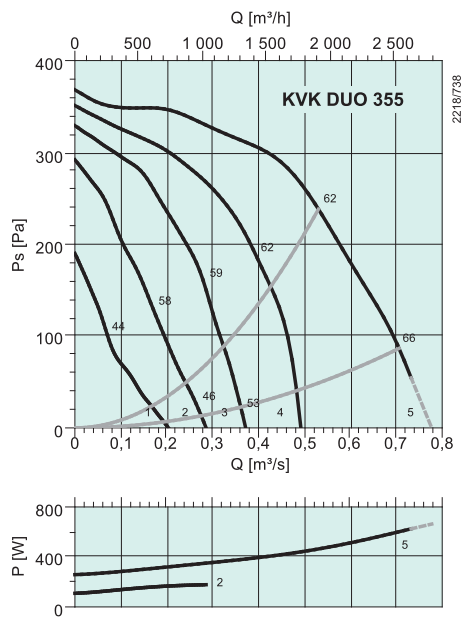

дБ(А)	Общ.	Октавные полосы частот [Гц]							
		63	125	250	500	1k	2k	4k	8k
L _{WA} на входе	63	61	55	52	45	47	44	41	39
L _{WA} на выходе	73	59	61	61	64	68	67	64	60
L _{WA} к окружению	44	32	36	37	37	35	34	30	26

Условия измерения: 0.432 м³/с, 296 Па

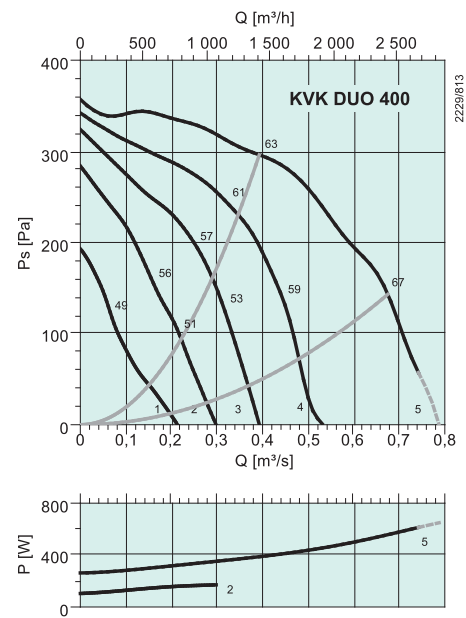

дБ(А)	Общ.	Октавные полосы частот [Гц]							
		63	125	250	500	1k	2k	4k	8k
L _{WA} на входе	64	60	58	55	52	51	48	48	46
L _{WA} на выходе	74	62	62	64	65	69	67	65	60
L _{WA} к окружению	47	34	37	39	42	38	37	38	27

Условия измерения: 0.438 м³/с, 286 Па



KVKE EC

- Двигатели ЕС, высокий КПД
- Регулирование скорости в диапазоне от 0 до 100%
- Низкий уровень шума
- Встроенная защита электродвигателя
- Потенциометр для удобства ввода в эксплуатацию

Радиальные вентиляторы серии KVKE EC одностороннего всасывания оснащены рабочим колесом с загнутыми назад лопатками и необслуживаемыми двигателями с внешним ротором (ЕС). Данные вентиляторы обеспечивают высокое статическое давление и отличаются высокой эффективностью. Вентиляторы поставляются с установленным потенциометром (0-10 В), который позволяет легко подобрать требуемую рабочую точку.

Во всех моделях KVKE электродвигатель и рабочее колесо смонтированы на сервисной крышке для удобства чистки и технического обслуживания. Сервисная крышка легко снимается (для этого необходимо извлечь стержень из петли). Вентиляторы KVKE оснащены встроенными термоконтактами с автоматическим перезапуском для защиты двигателя от перегрева. Вентиляторы KVKE устанавливаются в любом положении и легко подсоединяются к спиральным воздуховодам с помощью быстроразъемных хомутов FK. Вентиляторы серии KVKE изготовлены из оцинкованной листовой стали и покрыты тепло- и звукоизоляцией в виде слоя минеральной ваты толщиной 50 мм с защитным покрытием для предотвращения попадания волокон в поток перемещаемого воздуха.

Электрические принадлежности



MTP 10



EC-Vent



MTV 1/010



REV

Быстрый подбор

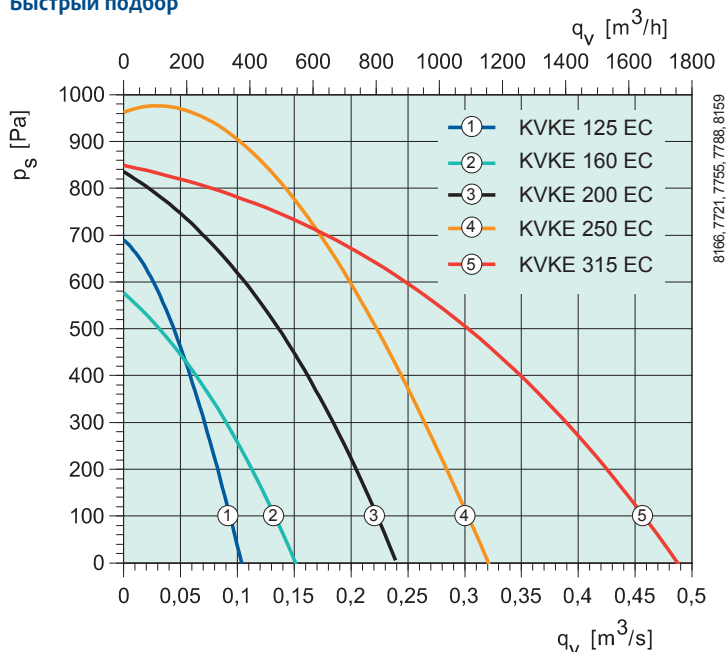

Технические характеристики

KVKE EC		125	160	200	250	315
Артикул.		2570	2571	2575	2577	2578
Напряжение/частота	В/50 Гц	230 1~	230 1~	230 1~	230 1~	230 1~
Мощность	Вт	68.7	67.7	156	265	308
Ток		0.536	0.531	1.10	1.64	1.89
Макс. расход воздуха	м³/с	0.104	0.151	0.24	0.321	0.492
Частота вращения	мин ⁻¹	3339	2592	3033	2821	2215
Макс. температура перемещаемого воздуха	°С	60	60	60	55	45
" при регулировании скорости	°С	60	60	60	55	45
Уровень звукового давления на расстоянии 3 м	дБ(А)	41	39	46	49	47
Масса	кг	13.2	17	18.8	28.1	38.8
Класс изоляции двигателя		В	В	В	В	В
Класс защиты двигателя		IP 44	IP 44	IP 44	IP 44	IP 44
Защита электродвигателя		Встроенная	Встроенная	Встроенная	Встроенная	Встроенная
Регулятор скорости	Электронный регулятор	MTP	MTP	MTP	MTP	MTP
Схема электрических подключений, с. 422-441		42	42	42	42	42

Размеры

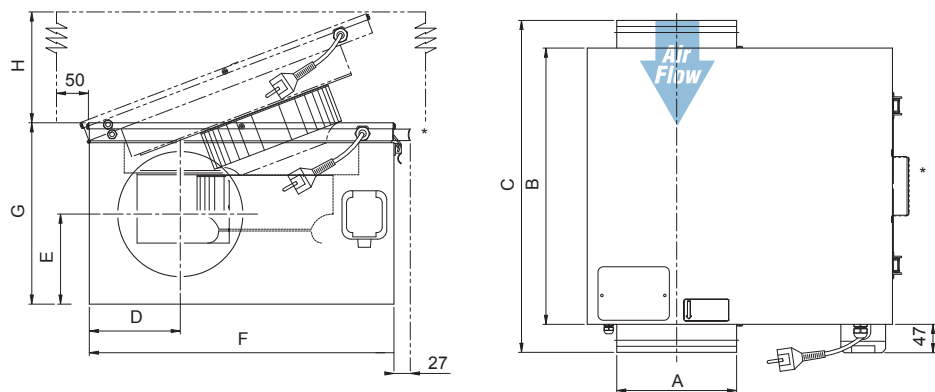

KVKE EC	A	B	C	D	E	F	G	H
125	125	433	479	125	128,5	442	246	470
160	160	482	528	145,5	132,5	505	266	530
200	200	482	534	150,5	149	505	303	530
250	250	578	700	176	174	596	359	620
315	315	680	802	208,5	207,5	705,5	430	730

Принадлежности



Рабочие характеристики

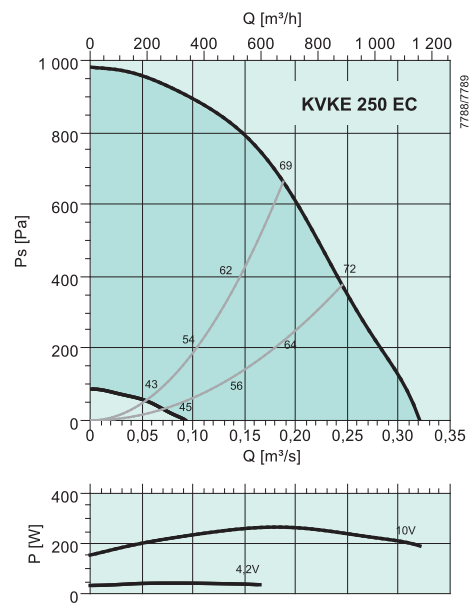
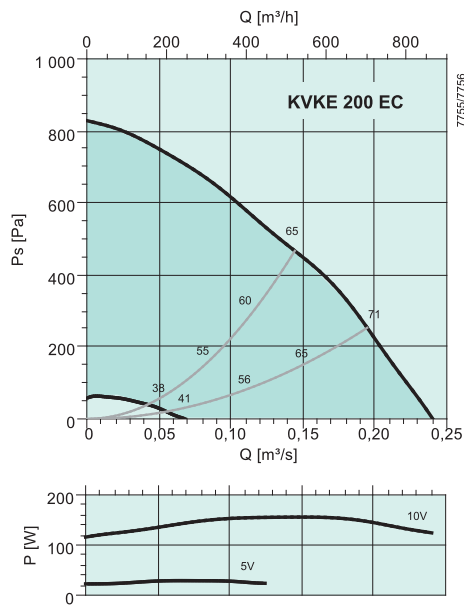
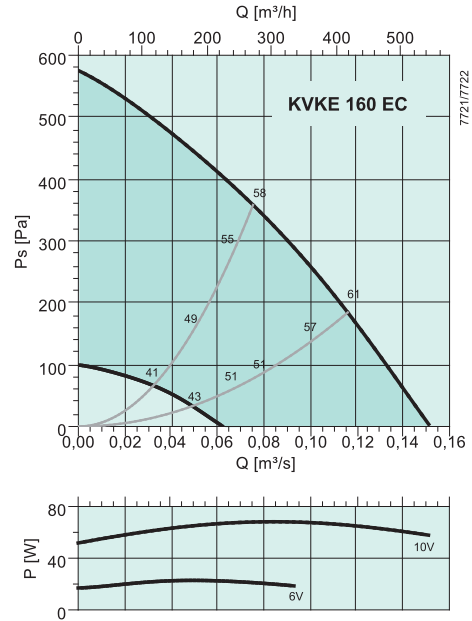
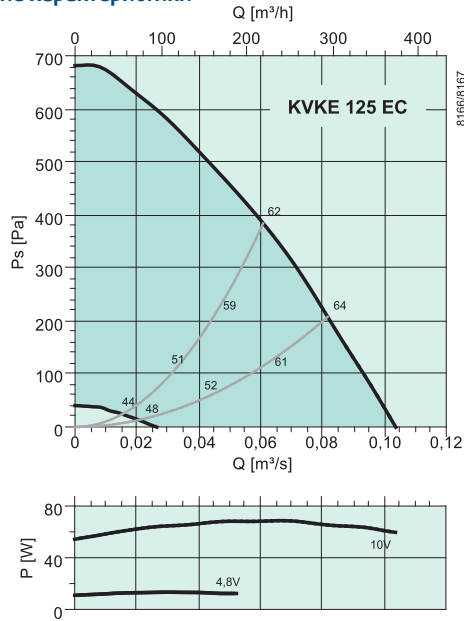

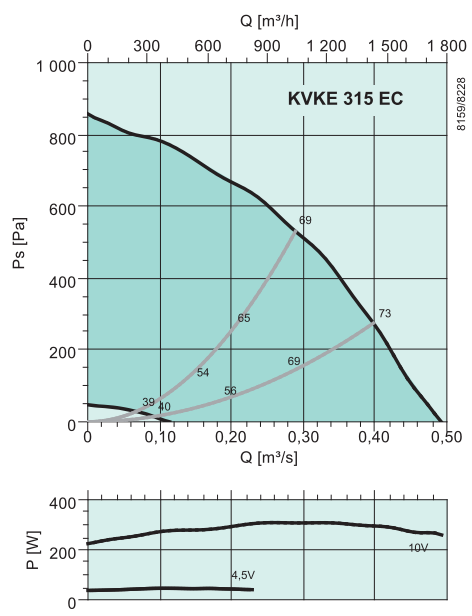

дБ(А)	Общ.	Октавные полосы частот [Гц]							
		63	125	250	500	1k	2k	4k	8k
L_{WA} на входе	67	53	64	61	51	49	45	41	36
L_{WA} на выходе	85	63	71	84	75	72	67	62	54
L_{WA} к окружению	54	37	48	52	44	40	36	32	26

Условия измерения: 0.295 м³/с, 520 Па



KVKE

- Регулирование скорости
- Встроенные термоконтакты
- Низкий уровень шума
- Сервисная крышка

Радиальные вентиляторы серии KVKE одностороннего всасывания оснащены рабочим колесом с загнутыми назад лопатками и необслуживаемыми двигателями с внешним ротором. Данные вентиляторы обеспечивают высокое статическое давление и отличаются очень высокой эффективностью.

Во всех моделях KVKE электродвигатель и рабочее колесо смонтированы на сервисной крышке для удобства чистки и технического обслуживания. Сервисная крышка легко снимается (для этого необходимо извлечь стержень из петли). Вентиляторы KVKE оснащены встроенными термоконтактами с автоматическим перезапуском для защиты двигателя от перегрева. Вентиляторы устанавливаются в любом положении и легко подсоединяются к спиральным воздуховодам с помощью быстроразъемных хомутов FK. Вентиляторы серии KVKE изготовлены из оцинкованной листовой стали и покрыты тепло- и звукоизоляцией в виде слоя минеральной ваты толщиной 50 мм с защитным покрытием для предотвращения попадания волокон в поток перемещаемого воздуха.

Электрические принадлежности



RE



REU



REE

Быстрый подбор

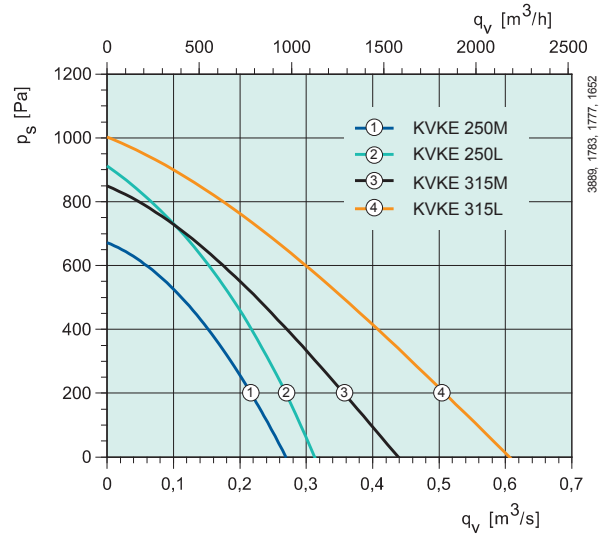
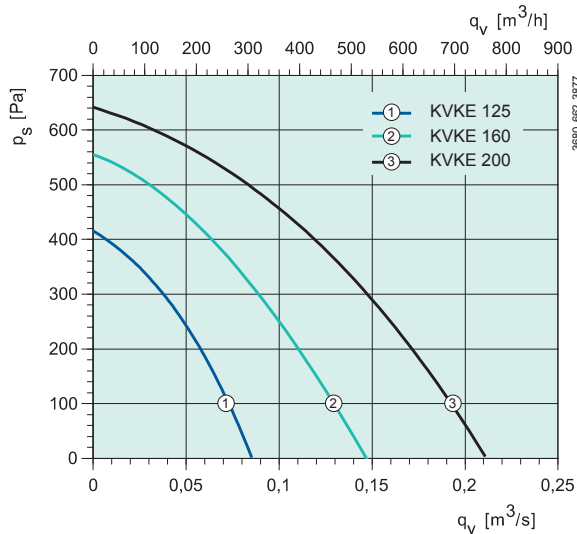

Технические характеристики

KVKE		125	160	200	250 M
Артикул.		1406	1409	19522	19524
Напряжение/частота	V/50 Гц	230 1~	230 1~	230 1~	230 1~
Мощность	Вт	55,1	97,6	135	179
Ток		0,244	0,422	0,591	0,796
Макс. расход воздуха	м³/с	0,0854	0,148	0,218	0,289
Частота вращения	мин ⁻¹	2548	2687	2633	2612
Макс. температура перемещаемого воздуха	°C	70	70	70	70
" при регулировании скорости	°C	70	70	70	70
Уровень звукового давления на расстоянии 3 м	дБ(А)	34	36	40	43
Масса	кг	13,6	17,2	18,8	25,4
Класс изоляции двигателя		B	B	F	F
Класс защиты двигателя		IP 44	IP 44	IP 44	IP 44
Емкость конденсатора	мкФ	2	3	3,5	5
Защита электродвигателя		Встроенная	Встроенная	Встроенная	Встроенная
Регулятор скорости, 5 ступеней	Трансформатор	RE 1,5	RE 1,5	RE 1,5	RE 1,5
Регулятор, 5 ст., высокая/низкая скорость	Трансформатор	REU 1,5	REU 1,5	REU 1,5	REU 1,5
Регулятор скорости, плавн.	Тиристор	REE 1	REE 1	REE 1	REE 1
Схема электрических подключений, с. 422-441		4	4	4	4

Размеры

Принадлежности

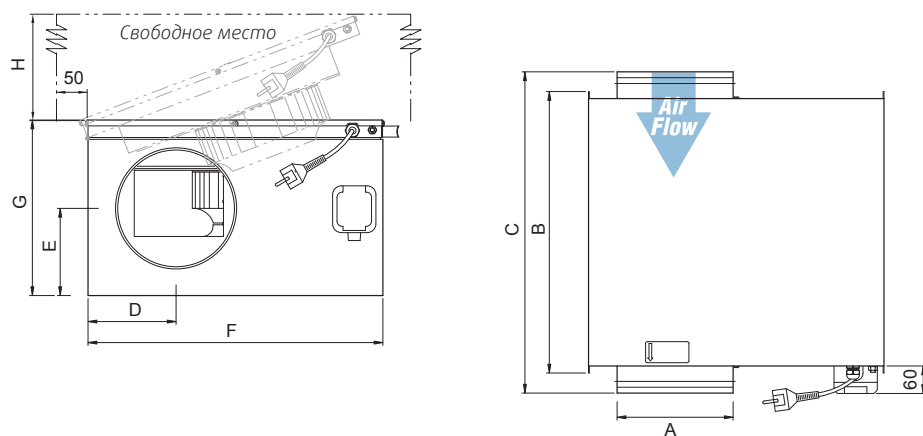

KVKE	A	B	C	D	E	F	G	H
125	125	433	479	125	128.5	442	246	470
160	160	482	528	145.5	132.5	505	266	530
200	200	482	534	150.5	149	505	303	530
250	250	578	700	176	174	596	359	620



FK

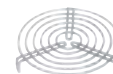

SG



VK



IGK



RSK



LDC



FFR



CB

KVKE		250 L*	315 M*	315 L*
Артикул.		19523	19526	19525
Напряжение/частота	В/50 Гц	230 1~	230 1~	230 1~
Мощность	Вт	258	285	493
Ток	А	1.1	1.23	2.14
Макс. расход воздуха	м3/с	0.317	0.44	0.608
Частота вращения	мин-1	2578	2505	2371
Макс. температура перемещаемого воздуха	°C	60	60	59
" при регулировании скорости	°C	60	60	49
Уровень звукового давления на расстоянии 3 м	дБ(А)	44.7	40.5	50
Масса	кг	26.9	39.1	40.4
Класс изоляции двигателя		F	F	F
Класс защиты двигателя		IP 44	IP 44	IP 44
Емкость конденсатора	мкФ	7	7	12
Защита электродвигателя		Встроенная	Встроенная	Встроенная
Регулятор скорости, 5 ступеней	Трансформатор	RE 1.5	RE 1.5	RE 3
Регулятор, 5 ст., высокая/низкая скорость	Трансформатор	REU 1.5	REU 1.5	REU 3
Регулятор скорости, плавн.	Тиристор	REE 2	REE 2	REE 4
Схема электрических подключений, с. 422-441		4	4	4

* только за пределами ЕЕА (европейского экономического пространства), см. директиву Ecodesign 327/2011

Технические характеристики

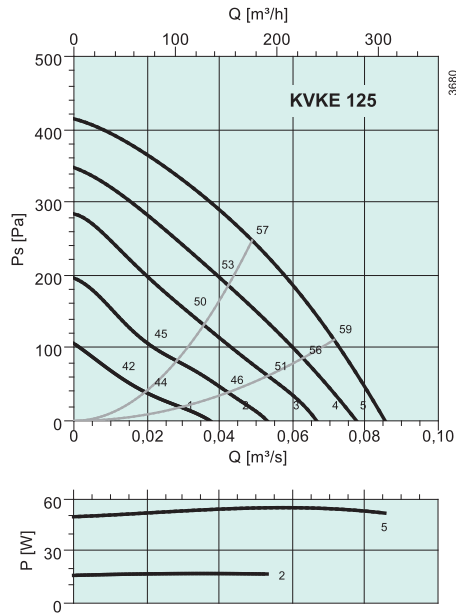

ДБ(А)	Общ.	Октавные полосы частот [Гц]							
		63	125	250	500	1k	2k	4k	8k
L_{WA} на входе	56	35	50	55	42	40	32	21	17
L_{WA} на выходе	70	50	59	67	63	63	61	56	36
L_{WA} к окружению	41	6	35	38	31	32	29	20	15
Условия измерения: 0.047 м³/с, 257 Па									

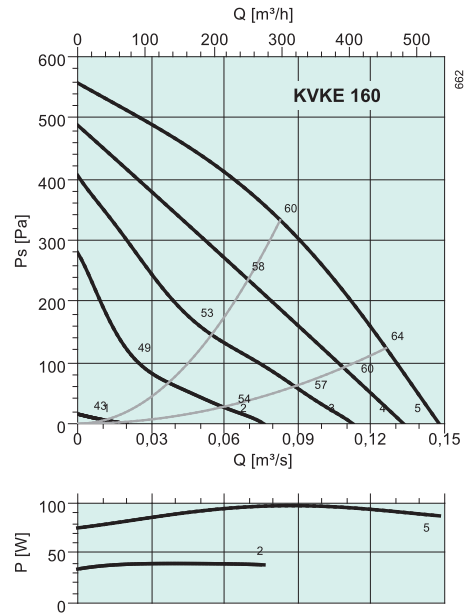

ДБ(А)	Общ.	Октавные полосы частот [Гц]							
		63	125	250	500	1k	2k	4k	8k
L_{WA} на входе	57	55	48	49	48	44	38	35	38
L_{WA} на выходе	71	53	58	62	68	65	61	54	40
L_{WA} к окружению	43	32	30	33	37	35	33	34	35
Условия измерения: 0.0813 м³/с, 339 Па									

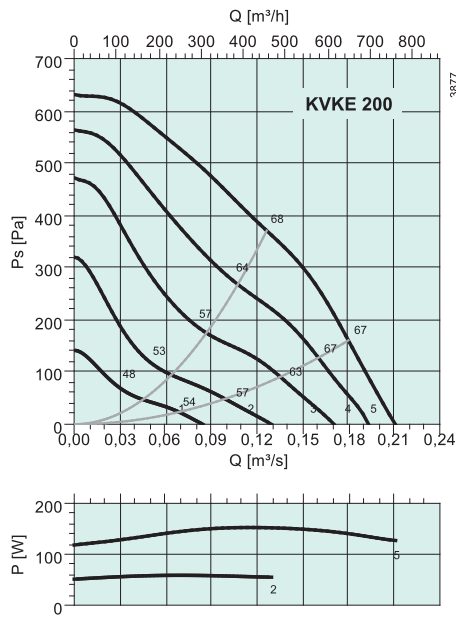

ДБ(А)	Общ.	Октавные полосы частот [Гц]							
		63	125	250	500	1k	2k	4k	8k
L_{WA} на входе	61	54	53	58	53	48	46	42	39
L_{WA} на выходе	76	54	61	73	69	66	65	57	50
L_{WA} к окружению	47	30	37	41	41	41	37	34	30
Условия измерения: 0.12 м³/с, 380 Па									

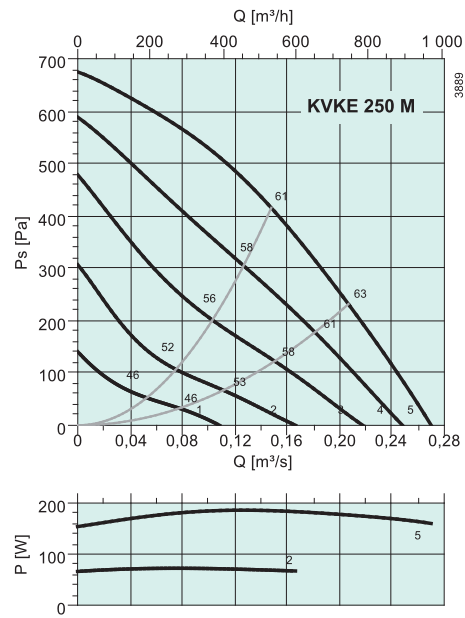

ДБ(А)	Общ.	Октавные полосы частот [Гц]							
		63	125	250	500	1k	2k	4k	8k
L_{WA} на входе	62	47	55	60	49	47	46	44	38
L_{WA} на выходе	77	56	62	72	71	68	67	58	52
L_{WA} к окружению	50	25	37	49	40	35	33	33	22
Условия измерения: 0.159 м³/с, 437 Па									

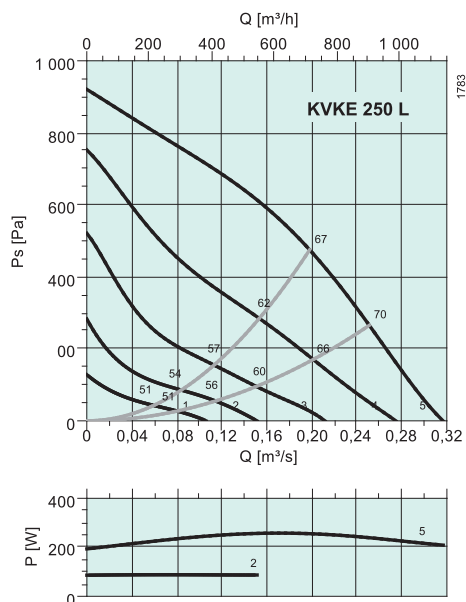

дБ(А)	Общ.	Октавные полосы частот [Гц]							
		63	125	250	500	1k	2k	4k	8k
L _{WA} на входе	65	51	60	61	56	52	45	45	41
L _{WA} на выходе	78	60	62	69	75	71	70	62	54
L _{WA} к окружению	52	28	44	49	46	36	28	31	23

Условия измерения: 0.174 м³/с, 551 Па

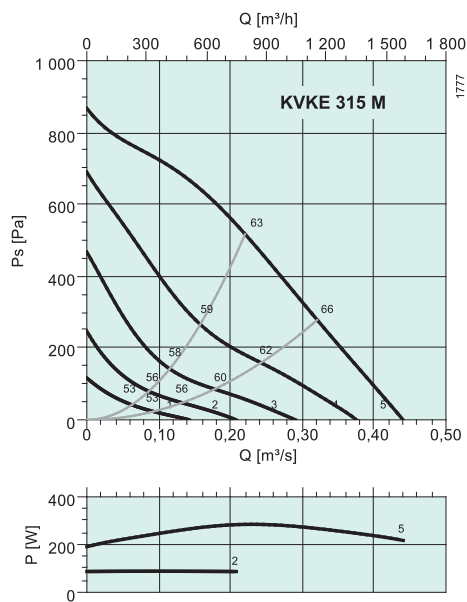

дБ(А)	Общ.	Октавные полосы частот [Гц]							
		63	125	250	500	1k	2k	4k	8k
L _{WA} на входе	61	46	57	55	52	52	46	47	45
L _{WA} на выходе	76	60	59	65	73	68	66	60	55
L _{WA} к окружению	47	21	38	43	43	36	29	28	26

Условия измерения: 0.22 м³/с, 517 Па

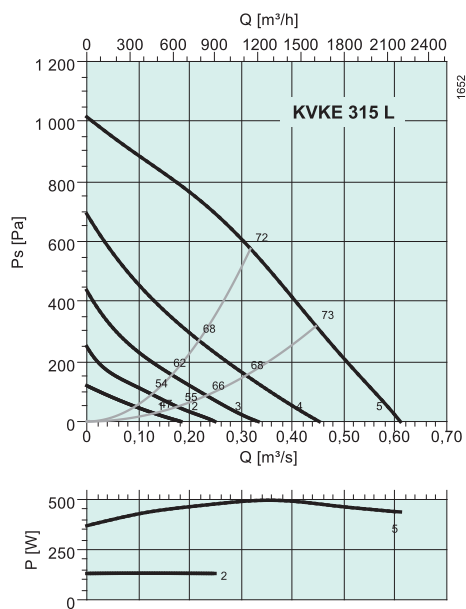

дБ(А)	Общ.	Октавные полосы частот [Гц]							
		63	125	250	500	1k	2k	4k	8k
L _{WA} на входе	70	58	66	66	54	55	45	43	39
L _{WA} на выходе	85	62	71	83	76	74	66	60	53
L _{WA} к окружению	57	37	48	56	46	40	36	35	29

Условия измерения: 0.304 м³/с, 600 Па

Вентиляторы для прямоугольных и квадратных воздуховодов

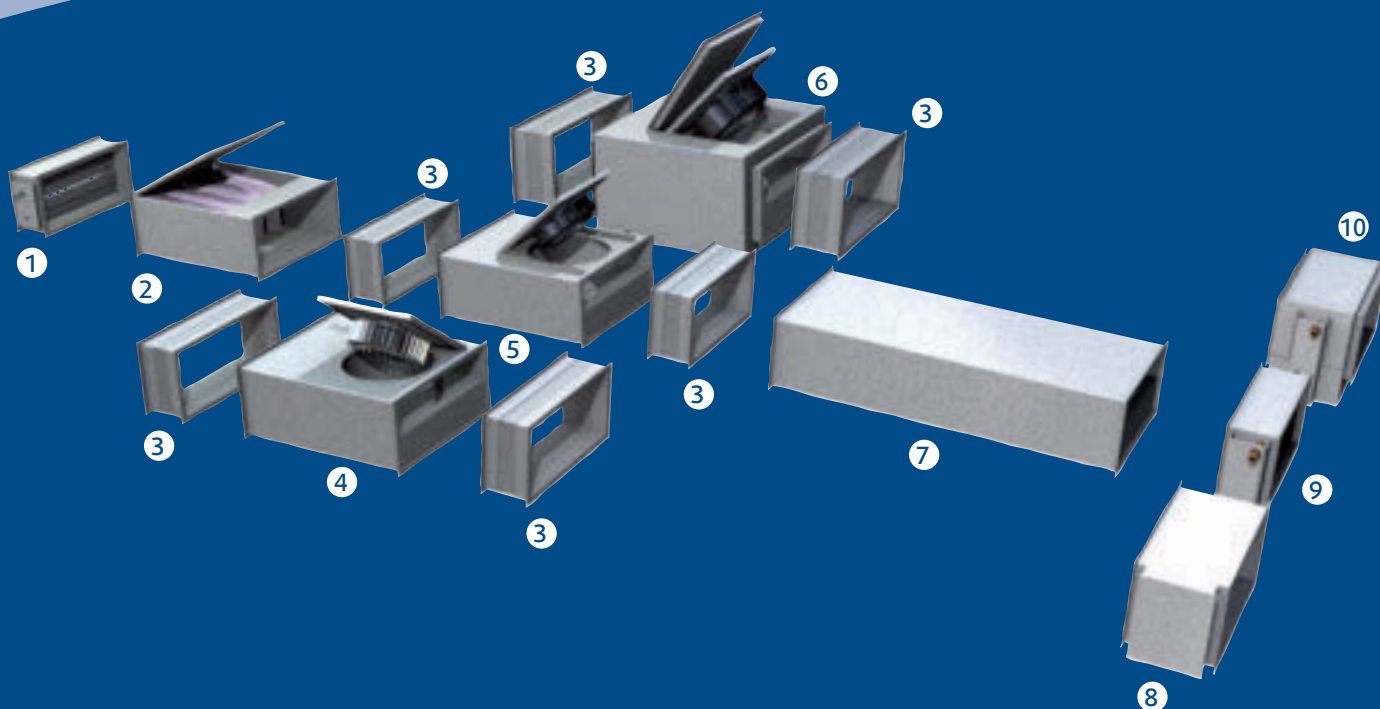

Общие сведения

Вентиляторы Systemair для прямоугольных и квадратных воздуховодов предназначены для использования в компактных системах приточной и вытяжной вентиляции. Данные вентиляторы выпускаются в широком диапазоне рабочих характеристик. Большой выбор дополнительных принадлежностей (воздуонагревателей и воздухоохладителей, фильтров, шумоглушителей и т. п.) позволяет укомплектовать систему вентиляции, в соответствии с любыми проектными требованиями. Благодаря 35-летнему опыту работы в данной области, постоянным научным исследованиям и разработке новых технологий и новых видов продукции, системы на основе канальных вентиляторов Systemair занимают лидирующие позиции на рынке. Наличие сквозного потока воздуха через всю систему точно соответствует девизу компании – «Прямой путь».

Например, съемные панели обеспечивают легкость монтажа и позволяют устанавливать агрегаты MUB в любом положении и с любым направлением воздушного потока. MUB пригоден

для наружной установки (с принадлежностями Systemair для защиты от атмосферных воздействий).

Модельный ряд

Вентиляторы Systemair для прямоугольных воздуховодов поставляются в 3-х сериях. Для систем с повышенным аэродинамическим сопротивлением рекомендуются вентиляторы серий KE/КТ. Для систем, простота обслуживания и комфорт которых являются обязательными, рекомендуются вентиляторы серий RS и RSI. Вентиляторы серии RSI идеально подходят для систем с повышенными требованиями к уровню шума. Корпусы вентиляторов изготовлены из оцинкованной стали.

Агрегаты Multiboxes и MUB Systemair поставляются четырех типоразмеров, каждый из типоразмеров может иметь разные производительности. Корпус состоит из самонесущей рамы из алюминиевого профиля с алюминиевыми или пластиковыми (РА6) угловыми элементами. В агрегатах MUB/T Thermo Multibox электродвигатель установлен вне воздушного потока, поэтому они могут перемещать среду температурой до 120°C.

Нижняя панель выполняет роль поддона и оснащена заглушкой для слива масла. Электродвигатель и рабочее колесо могут быть легко демонтированы для проведения чистки или ремонта.

Двигатели

Все вентиляторы Systemair для прямоугольных воздуховодов оснащены электродвигателями с внешним ротором. Регулирование скорости осуществляется путем изменения напряжения. Все электродвигатели оснащены встроенными в обмотки термоконтактами, обеспечивающими эффективную защиту от перегрева.

Вентиляторы MUB для квадратных воздуховодов оснащены мощными электродвигателями с внешним ротором (для типоразмеров до 499) или электродвигателями, отвечающими стандарту IEC (для типоразмеров 500 и выше). Агрегаты MUB/T всех исполнений оснащены электродвигателями, отвечающими стандарту IEC и установленными вне воздушного потока.

В сочетании с устройством защиты Systemair это гарантирует надежную работу двигателя.

- | | | | | | |
|----------------|---|-----------------|---|----------------|--|
| 1 SRK | Воздушный клапан | 6 RSI | Вентилятор для
прямоугольного
воздуховода,
изолированный | 11 FGV | Гибкие вставки |
| 2 FFK | Кассета фильтра | 7 LDR | Шумоглушитель | 12 WSG | Защита от атмосферных
воздействий |
| 3 DS | Гибкая соединительная
вставка | 8 RB/RBM | Воздуонагреватель | 13 UGS | Гибкие вставки |
| 4 KE/КТ | Вентилятор для
прямоугольного
воздуховода | 9 VBR | Водяной
воздуонагреватель | 14 SRKG | Воздушный клапан |
| 5 RS | Вентилятор для
прямоугольного
воздуховода | 10 PGK | Водяной воздухоохладитель | 15 MUB | Вентиляторы Multibox |
| | | | | 16 WSD | Крыша для защиты от
атмосферных воздействий |

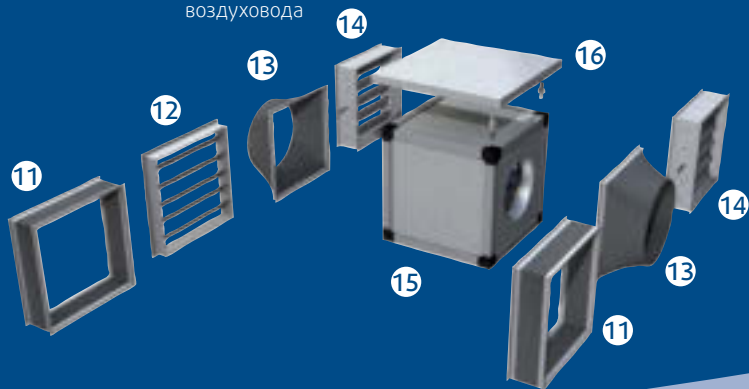

KE 86

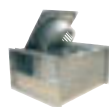

Вентилятор для
прямоугольного воздуховода

КТ 90

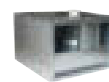

Вентилятор для
прямоугольного воздуховода

RS EC 96



Вентилятор для
прямоугольного воздуховода

RS 100



Вентилятор для
прямоугольного воздуховода,
изолированный

RSI EC 106



Вентилятор для
прямоугольного воздуховода

RSI 110



Вентилятор для
прямоугольного воздуховода,
изолированный

MUB EC 116



Вентиляторы для
квадратных воздуховодов
Multibox с двигателями EC

MUB 124



Вентиляторы для квадратных
воздуховодов Multibox

KDRE/KDRD 136



Вентиляторы для квадратных
воздуховодов, диагональная
крыльчатка

MUB/T EC 140



Вентиляторы для квадратных
воздуховодов, с двигателями EC,
для транспортировки горячего
воздуха

MUB/T 144



Вентиляторы для квадратных
воздуховодов Multibox для
транспортировки горячего
воздуха



KE

- Откидная крышка
- Регулирование скорости
- Встроенные термоконтакты
- Монтаж в любом положении
- Не требует обслуживания и надежен в работе

Вентиляторы серии KE оснащены рабочим колесом с загнутыми вперед лопатками и двигателем с внешним ротором. Электродвигатель и рабочее колесо смонтированы на сервисной крышке для удобства чистки и технического обслуживания. Корпус изготовлен из оцинкованной листовой стали. Вентиляторы оснащены встроенными термоконтактами с выводами для подключения к внешнему устройству защиты двигателя. Вентиляторы устанавливаются в любом положении и легко подсоединяются к воздуховодам с помощью гибких вставок DS. Вентиляторы KE оснащены подключенной клеммной коробкой.

Электрические принадлежности



Быстрый подбор

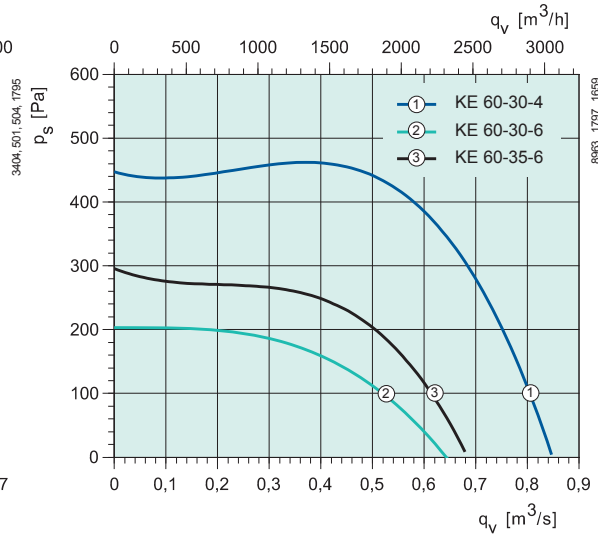
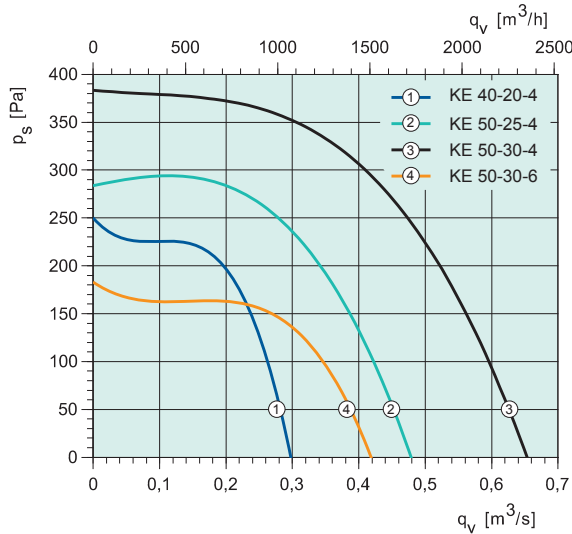

Технические характеристики

	KE 40-20-4	KE 50-25-4	KE 50-30-4	KE 50-30-6**	KE 60-30-4	KE 60-30-6**	KE 60-35-6
Артикул.	1463	1467	19549	19550	1478	19551	1480
Напряжение/частота	В/50 Гц	230 1~	230 1~	230 1~	230 1~	230 1~	230 1~
Мощность	Вт	248	533	700	294	1261	493
Ток	А	1.08	2.51	3.4	1.48	5.93	2.30
Макс. расход воздуха	м³/с	0.293	0.479	0.52	0.404	0.847	0.659
Частота вращения	мин⁻¹	1059	1298	1009	676	1046	898
Макс. температура перемещаемого воздуха	°С	45	70	40	70	43	70
" при регулировании скорости	°С	45	69	40	70	43	70
Уровень звукового давления на расстоянии 3 м	дБ(А)	55	55	57	49	58	55
Масса	кг	12.6	18.8	22.7	20.8	30.6	30.3
Класс изоляции двигателя		F	F	F	F	F	F
Класс защиты двигателя		IP 44	IP 54	IP 54	IP 54	IP 54	IP 54
Емкость конденсатора	мкФ	6	8	10/14	6	20	14
Защита электродвигателя		S-ET 10	S-ET 10	S-ET 10	S-ET 10	S-ET 10	S-ET 10
Регулятор скорости, 5 ступеней	Трансформатор	RTRE 1,5	RTRE 3	RTRE 5	RTRE 3	RTRE 7	RTRE 3
Регулятор, 5 ст., высокая/низкая скорость	Трансформатор	REU 1,5	REU 3	REU 5	REU 3	REU 7	REU 3
Регулятор скорости, плавн.	Тиристор	REE 2 *	REE 4	REE 4	REE 2	-	REE 4
Схема электрических подключений, с. 422-441		5	6	6	6	6	6

* + S-ET 10

** только за пределами EEA (европейского экономического пространства), см. директиву Ecodesign 327/2011

Размеры

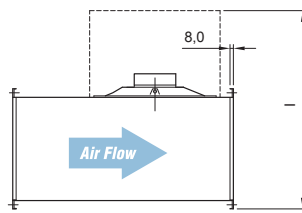
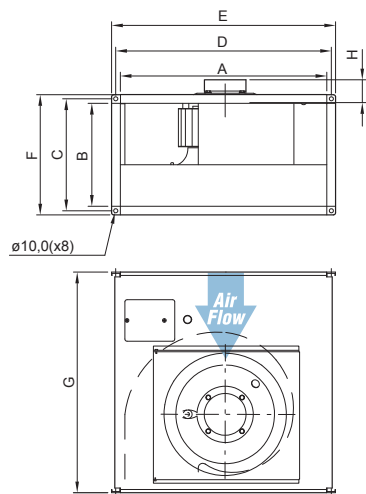

KE	A	B	C	D	E	F	G	H	I*
40-20-4	398	198	220	420	440	240	502	32	530
50-25-4	498	248	270	520	540	290	532	34	610
50-30-4/6	498	298	320	520	540	340	562	34	695
60-30-4/6	598	298	320	620	640	340	642	47	715
60-35-6	598	348	370	620	640	390	717	50	805

* размер с полностью открытой крышкой

Принадлежности



Вентиляторы для
прямоугольных
воздуховодов

Вентиляторы для
прямоугольных
воздуховодов

Рабочие характеристики

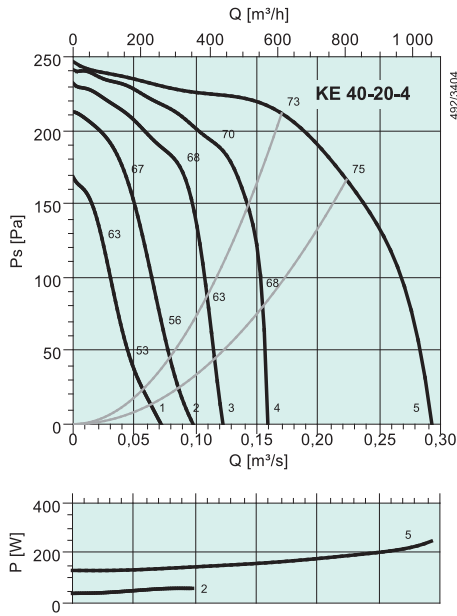

дБ(A)	Общ.	Октавные полосы частот [Гц]							
		63	125	250	500	1k	2k	4k	8k
L_{WA} на входе	70	54	66	63	62	57	57	55	50
L_{WA} на выходе	72	55	63	66	65	66	63	61	55
L_{WA} к окружению	62	42	49	58	55	56	49	46	42
Совместно с LDR 40-20									
L_{WA} на входе	63	54	61	53	46	34	40	43	39
L_{WA} на выходе	62	55	58	57	50	43	47	49	44

Условия измерения: 0.176 м³/с, 208 Па

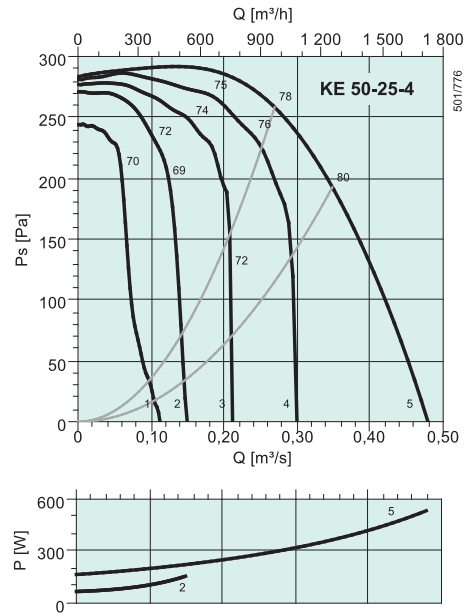

дБ(A)	Общ.	Октавные полосы частот [Гц]							
		63	125	250	500	1k	2k	4k	8k
L_{WA} на входе	73	62	69	66	59	63	64	62	59
L_{WA} на выходе	77	56	64	66	68	73	70	68	64
L_{WA} к окружению	62	35	50	56	58	55	51	46	51
Совместно с LDR 50-25									
L_{WA} на входе	59	55	53	51	40	41	43	46	42
L_{WA} на выходе	77	77	46	49	41	43	53	55	56

Условия измерения: 0.24 м³/с, 273 Па

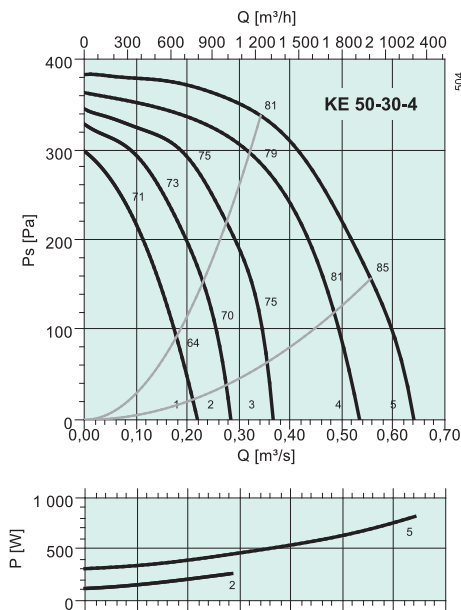

дБ(A)	Общ.	Октавные полосы частот [Гц]							
		63	125	250	500	1k	2k	4k	8k
L_{WA} на входе	75	65	69	65	61	67	67	66	60
L_{WA} на выходе	78	57	68	66	69	73	71	71	63
L_{WA} к окружению	64	53	57	59	52	56	54	50	43
Совместно с LDR 50-30									
L_{WA} на входе	77	77	48	49	46	37	56	56	57
L_{WA} на выходе	66	60	60	52	51	45	56	58	55

Условия измерения: 0.338 м³/с, 351 Па

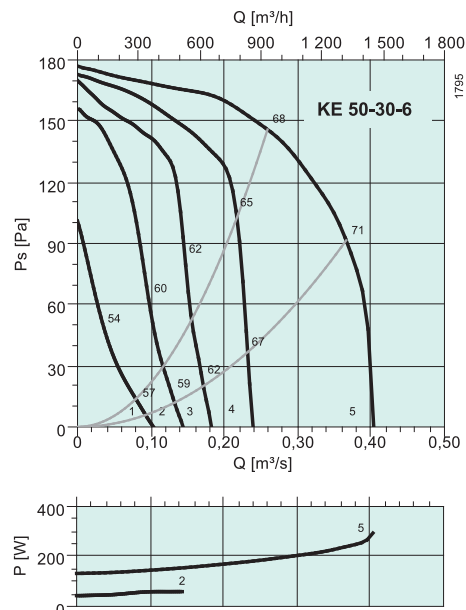

дБ(A)	Общ.	Октавные полосы частот [Гц]							
		63	125	250	500	1k	2k	4k	8k
L_{WA} на входе	67	58	61	57	56	59	59	56	49
L_{WA} на выходе	70	55	58	57	64	65	63	61	53
L_{WA} к окружению	56	50	48	50	45	49	43	39	35
Совместно с LDR 50-30									
L_{WA} на входе	59	58	53	42	36	28	42	42	38
L_{WA} на выходе	57	55	50	42	44	34	45	47	42

Условия измерения: 0.262 м³/с, 145 Па

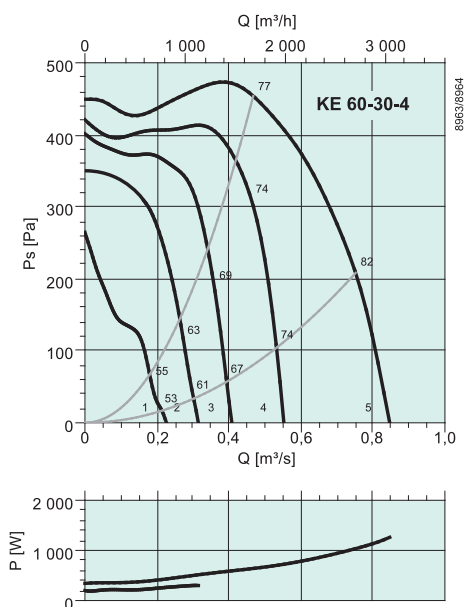

дБ(А)	Общ.	Октавные полосы частот [Гц]							
		63	125	250	500	1k	2k	4k	8k
L_{wA} на входе	77	63	73	66	65	70	69	68	63
L_{wA} на выходе	82	63	71	68	74	77	74	75	69
L_{wA} к окружению	65	46	60	55	55	59	56	55	49
Совместно с LDR 60-30									
L_{wA} на входе	68	63	65	51	45	39	52	54	52
L_{wA} на выходе	68	63	63	53	54	46	57	61	58

Условия измерения: 0.468 м³/с, 454 Па

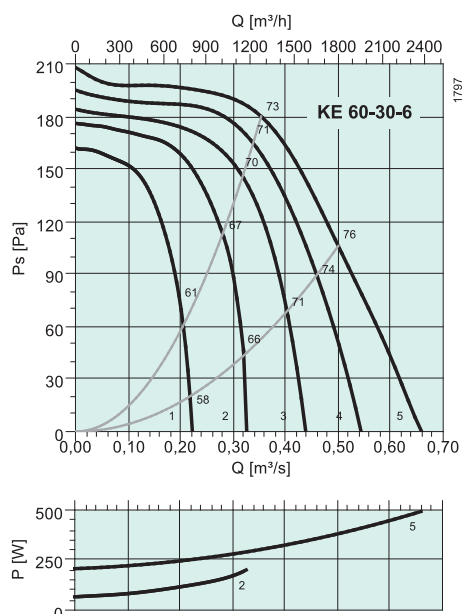

дБ(А)	Общ.	Октавные полосы частот [Гц]							
		63	125	250	500	1k	2k	4k	8k
L_{wA} на входе	71	64	66	63	60	62	63	59	53
L_{wA} на выходе	75	55	65	62	69	70	67	65	57
L_{wA} к окружению	62	56	51	58	50	51	49	44	38
Совместно с LDR 60-30									
L_{wA} на входе	65	64	57	48	40	31	45	45	42
L_{wA} на выходе	61	55	57	47	49	38	50	51	46

Условия измерения: 0.362 м³/с, 177 Па

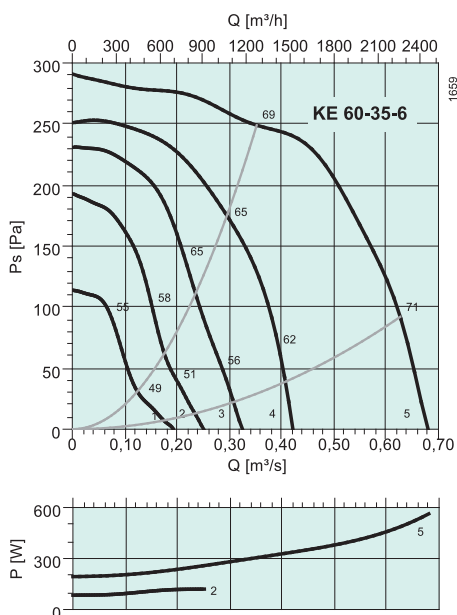

дБ(А)	Общ.	Октавные полосы частот [Гц]							
		63	125	250	500	1k	2k	4k	8k
L_{wA} на входе	69	59	62	58	59	61	61	59	53
L_{wA} на выходе	74	56	62	63	69	67	66	66	58
L_{wA} к окружению	59	52	51	52	51	52	48	47	40
Совместно с LDR 60-35									
L_{wA} на входе	61	60	53	44	40	41	46	48	43
L_{wA} на выходе	61	56	53	48	49	47	51	54	48

Условия измерения: 0.439 м³/с, 235 Па

Вентиляторы для
прямоугольных
воздуховодов



КТ

- Откидная крышка
- Регулирование скорости
- Встроенные термоконтакты
- Монтаж в любом положении
- Не требует обслуживания и надежен в работе

Вентиляторы серии КТ оснащены рабочим колесом с загнутыми вперед лопатками и двигателем с внешним ротором. Электродвигатель и рабочее колесо смонтированы на сервисной крышке для удобства чистки и технического обслуживания. Корпус изготовлен из оцинкованной листовой стали. Вентиляторы оснащены встроенными термоконтактами с выводами для подключения к внешнему устройству защиты двигателя. Вентиляторы устанавливаются в любом положении и легко подсоединяются к воздуховодам с помощью гибких вставок DS. Вентиляторы КТ оснащены подключенной клеммной коробкой.

Электрические принадлежности



STDT



RTRD



RTRDU



REV

Быстрый подбор

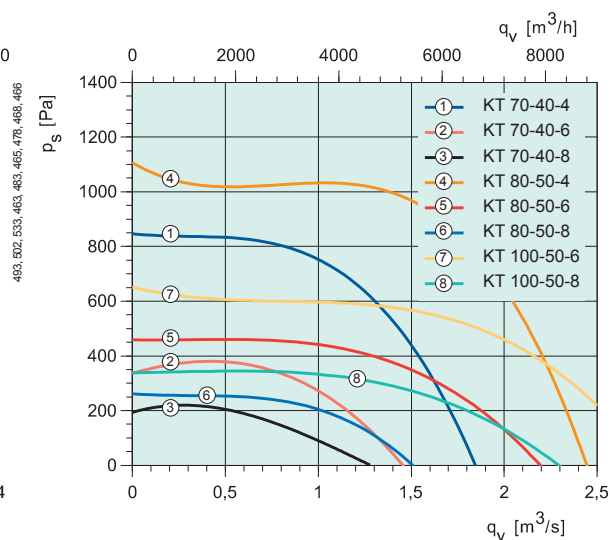
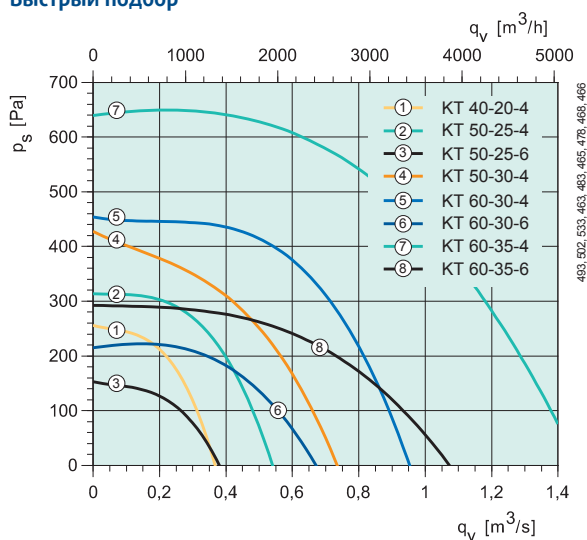

Технические характеристики

КТ		40-20-4	50-25-4	50-25-6	50-30-4	60-30-4	60-30-6	60-35-4	60-35-6
Артикул.		1482	1487	1485	1489	1494	1493	1499	1497
Напряжение/частота	В/50 Гц	400 3~	400 3~	400 3~	400 3~	400 3~	400 3~	400 3~	400 3~
Мощность	Вт	289	565	220	935	1362	418	2478	935
Ток	А	0.519	0.969	0.44	1.64	2.36	0.855	4.15	1.84
Макс. расход воздуха	м³/с	0.368	0.544	0.381	0.72	0.953	0.598	1.32	1.08
Частота вращения	мин⁻¹	1303	1287	826	1223	1279	837	1244	777
Мин. статическое обратное давление	Па	0	0	0	0	0	25	170	0
Макс. температура перемещаемого воздуха	°С	63.4	66.3	70	41	62.5	39.9	42.3	44.3
" при регулировании скорости	°С	63.4	51.3	70	41	62.5	39.9	42.3	44.3
Уровень звукового давления на расстоянии 3 м	дБ(А)	52	55	44	57	58	48	61	52.5
Масса	кг	12.4	17.4	16.5	20.8	30.4	24.1	36.8	31.2
Класс изоляции двигателя		B	F	F	F	F	F	F	F
Класс защиты двигателя		IP 44	IP 54	IP 54	IP 54	IP 54	IP 54	IP 54	IP 54
Защита электродвигателя		STDT 16	STDT 16	STDT 16	STDT 16	STDT 16	STDT 16	STDT 16	STDT 16
Регулятор скорости, 5 ступеней	Трансформатор	RTRD 2	RTRD 2	RTRD 2	RTRD 2	RTRD 4	RTRD 2	RTRD 7	RTRD 2
Регулятор, 5 ст., высокая/низкая скорость	Трансформатор	RTRDU 2	RTRDU 2	RTRDU 2	RTRDU 2	RTRDU 4	RTRDU 2	RTRDU 7	RTRDU 2
Схема электрических подключений, с. 422-441		7	8	8	8	8	8	8	8

Размеры

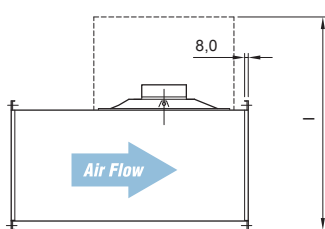
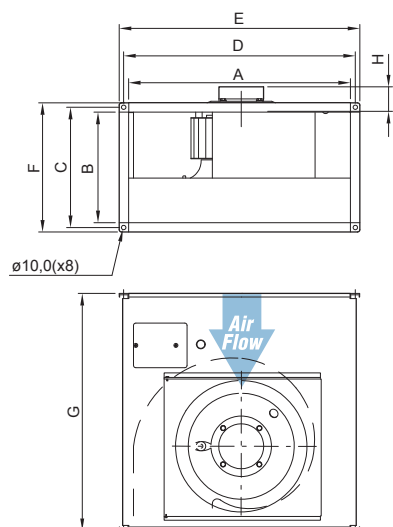

КТ	A	B	C	D	E	F	G	H	I*
40-20-4	398	198	220	420	440	240	502	32	530
50-25-4/6	498	248	270	520	540	290	532	68	610
50-30-4	498	298	320	520	540	340	562	68	695
60-30-4/6	598	298	320	620	640	340	642	89	715
60-35-4/6	598	348	370	620	640	390	717	92	805
70-40-4	698	398	420	720	740	440	787	92	900
70-40-6/8	698	398	420	720	740	440	787	92	900
80-50-4/6/8	798	497	520	820	840	540	880	113	1090
100-50-6/8	998	497	520	1020	1040	540	980	113	1140

* размер с полностью открытой крышкой

Принадлежности



DS



VK



LDR



FFK



RB



VBR

Вентиляторы для
прямоугольных
воздуховодов

КТ		70-40-4	70-40-6	70-40-8	80-50-4	80-50-6	80-50-8	100-50-6	100-50-8
Артикул.		1506	1504	1502	1513	1511	1509	1516	1514
Напряжение/частота	В/50 Гц	400 3~	400 3~	400 3~	400 3~	400 3~	400 3~	400 3~	400 3~
Мощность	Вт	4186	1628	951	5639	2799	1167	4450	2287
Ток	А	7.15	3.02	1.89	9.22	5.12	2.44	7.82	4.68
Макс. расход воздуха	м³/с	1.84	1.46	1.28	2.15	2.16	1.52	2.73	2.30
Частота вращения	мин⁻¹	1250	805	661	1266	828	548	794	614
Макс. температура перемещаемого воздуха	°С	48.5	60.8	68.7	41	70	62	43	70
Мин. статическое обратное давление	Па	0	0	0	510	20	0	105	0
“ при регулировании скорости	°С	48.5	60.8	68.7	41	70	62	43	70
Уровень звукового давления на расстоянии 3 м	дБ(А)	66	57	51	67	59	59	62	58
Масса	кг	53	42.4	44.2	71	64	57	80	79
Класс изоляции двигателя		F	F	F	F	F	F	F	F
Класс защиты двигателя		IP 54	IP 54	IP 54	IP 54	IP 54	IP 54	IP 54	IP 54
Защита электродвигателя		STDT 16	STDT 16	STDT 16	STDT 16	STDT 16	STDT 16	STDT 16	STDT 16
Регулятор скорости, 5 ступеней	Трансформатор	RTRD 14	RTRD 4	RTRD 4	RTRD 14	RTRD 7	RTRD 4	RTRD 14	RTRD 7
Регулятор, 5 ст., высокая/низкая скорость	Трансформатор	-	RTRDU 4	RTRDU 4	-	RTRDU 7	RTRDU 4	-	RTRDU 7
Схема электрических подключений, с. 422-441		8	8	8	8	8	8	8	8

Рабочие характеристики

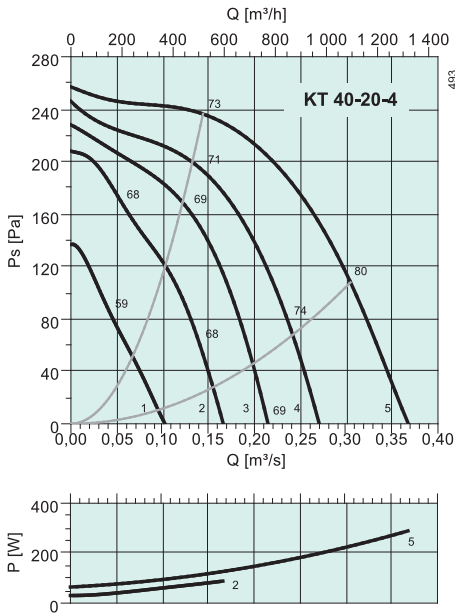

дБ(A)	Общ.	Октавные полосы частот [Гц]							
		63	125	250	500	1k	2k	4k	8k
L _{WA} на входе	71	57	68	64	61	57	56	54	48
L _{WA} на выходе	73	54	64	68	65	66	63	60	54
L _{WA} к окружению	60	35	47	58	52	50	45	41	36
Совместно с LDR 40-20									
L _{WA} на входе	64	56	62	54	44	33	39	41	36
L _{WA} на выходе	62	53	58	58	48	42	46	47	43
Условия измерения: 0.166 м³/с, 230 Па									

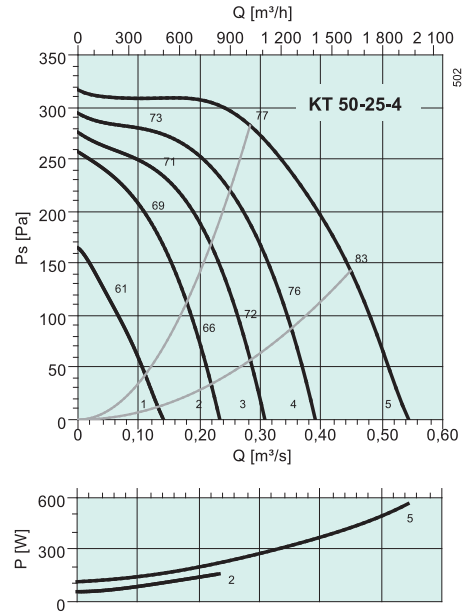

дБ(A)	Общ.	Октавные полосы частот [Гц]							
		63	125	250	500	1k	2k	4k	8k
L _{WA} на входе	72	61	67	64	60	64	64	62	58
L _{WA} на выходе	76	57	63	64	68	72	69	67	65
L _{WA} к окружению	62	39	50	53	54	56	52	50	55
Совместно с LDR 50-25									
L _{WA} на входе	58	53	53	52	38	40	42	44	41
L _{WA} на выходе	61	56	53	49	42	46	49	52	53
Условия измерения: 0.245 м³/с, 298 Па									

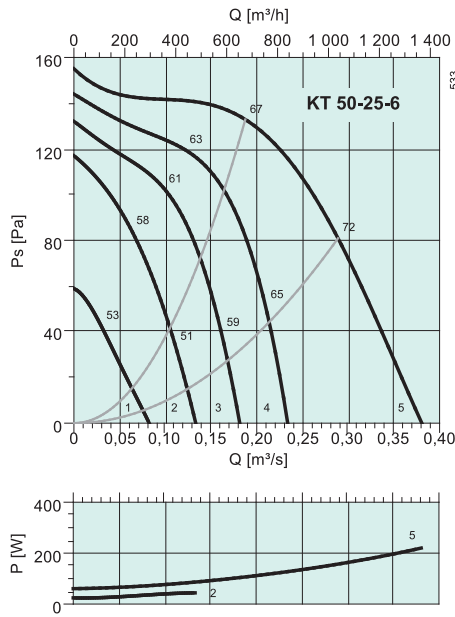

дБ(A)	Общ.	Октавные полосы частот [Гц]							
		63	125	250	500	1k	2k	4k	8k
L _{WA} на входе	63	52	59	55	52	54	53	50	44
L _{WA} на выходе	66	50	55	56	61	59	58	55	48
L _{WA} к окружению	51	33	41	46	45	44	37	33	30
Совместно с LDR 50-25									
L _{WA} на входе	54	52	49	40	27	28	33	35	32
L _{WA} на выходе	52	50	45	40	35	34	37	39	36
Условия измерения: 0.19 м³/с, 132 Па									

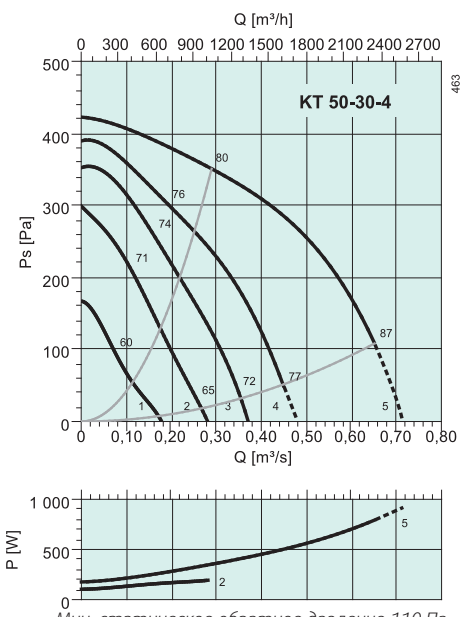

дБ(A)	Общ.	Октавные полосы частот [Гц]							
		63	125	250	500	1k	2k	4k	8k
L _{WA} на входе	75	66	70	64	63	67	67	66	62
L _{WA} на выходе	79	62	68	67	70	74	72	71	66
L _{WA} к окружению	64	45	55	59	55	58	54	49	48
Совместно с LDR 50-30									
L _{WA} на входе	68	66	62	49	43	36	50	52	51
L _{WA} на выходе	66	62	60	52	50	43	55	57	55
Условия измерения: 0.288 м³/с, 353 Па									

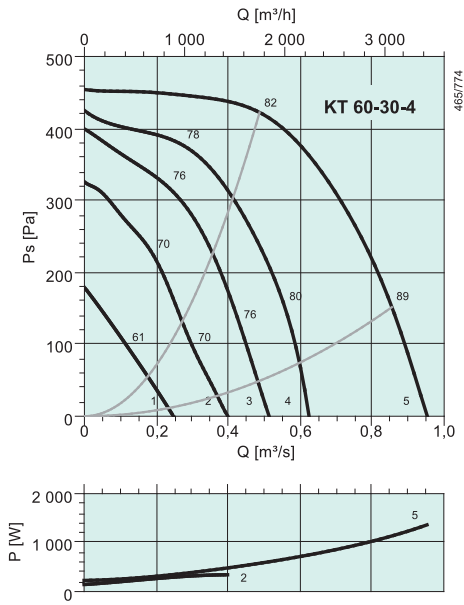

дБ(A)	Общ.	Октавные полосы частот [Гц]							
		63	125	250	500	1k	2k	4k	8k
L _{WA} на входе	78	71	71	67	66	71	71	68	64
L _{WA} на выходе	81	59	70	68	73	76	73	73	68
L _{WA} к окружению	66	39	59	60	59	57	54	52	48
Совместно с LDR 60-30									
L _{WA} на входе	72	71	63	52	46	40	54	53	52
L _{WA} на выходе	67	59	62	53	53	45	56	59	57
Условия измерения: 0.429 м³/с, 434 Па									

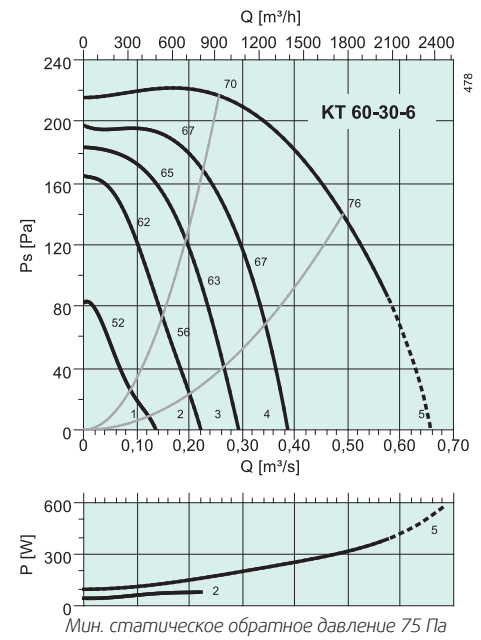

дБ(A)	Общ.	Октавные полосы частот [Гц]							
		63	125	250	500	1k	2k	4k	8k
L _{WA} на входе	66	59	60	55	55	58	56	54	47
L _{WA} на выходе	69	53	62	58	62	62	60	59	52
L _{WA} к окружению	55	35	49	51	48	46	42	40	35
Совместно с LDR 60-30									
L _{WA} на входе	60	59	52	40	35	27	39	40	36
L _{WA} на выходе	57	53	54	43	42	31	43	45	40
Условия измерения: 0.261 м³/с, 218 Па									

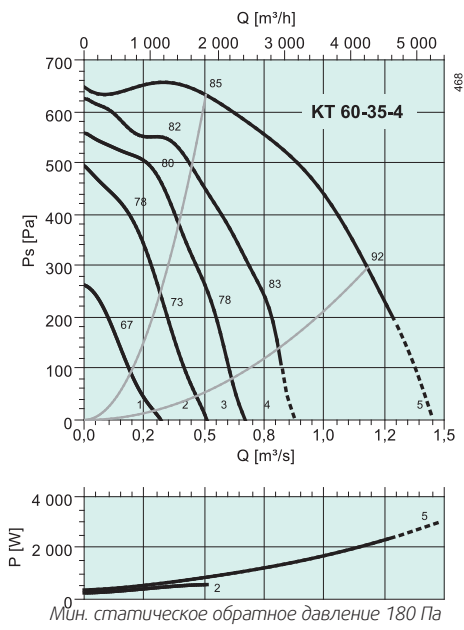

дБ(A)	Общ.	Октавные полосы частот [Гц]							
		63	125	250	500	1k	2k	4k	8k
L _{WA} на входе	80	72	75	67	68	73	72	69	65
L _{WA} на выходе	84	67	73	72	76	80	77	75	70
L _{WA} к окружению	68	52	62	63	59	60	55	52	48
Совместно с LDR 60-35									
L _{WA} на входе	74	72	68	54	51	55	59	59	57
L _{WA} на выходе	73	67	66	59	59	61	64	65	62
Условия измерения: 0.461 м³/с, 634 Па									

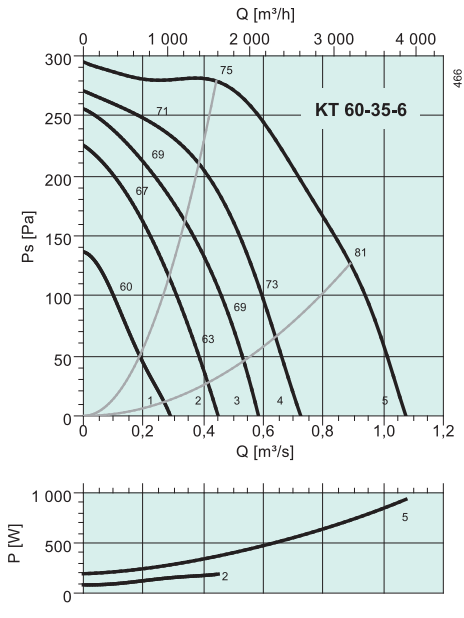

дБ(A)	Общ.	Октавные полосы частот [Гц]							
		63	125	250	500	1k	2k	4k	8k
L _{WA} на входе	71	65	65	58	60	62	61	58	55
L _{WA} на выходе	74	59	63	63	68	68	66	65	58
L _{WA} к окружению	60	41	52	56	53	50	47	46	42
Совместно с LDR 60-35									
L _{WA} на входе	66	65	58	44	43	43	47	48	46
L _{WA} на выходе	63	58	56	49	51	49	52	54	50
Условия измерения: 0.484 м³/с, 274 Па									

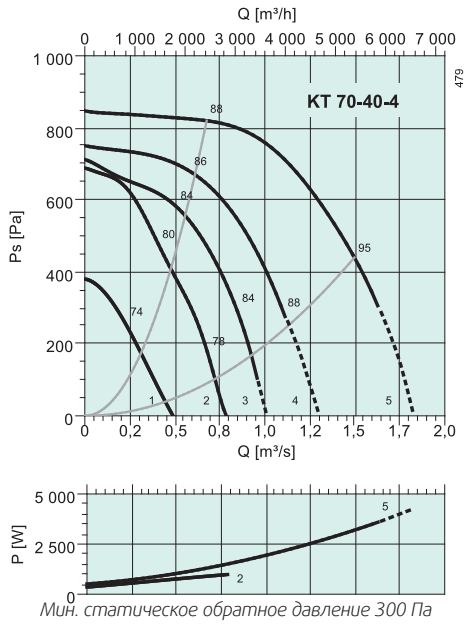

дБ(A)	Общ.	Октавные полосы частот [Гц]							
		63	125	250	500	1k	2k	4k	8k
L _{WA} на входе	84	80	77	70	70	76	75	71	69
L _{WA} на выходе	87	73	75	75	79	82	80	77	73
L _{WA} к окружению	74	55	64	67	66	68	64	64	60
Совместно с LDR 70-40									
L _{WA} на входе	81	80	70	59	55	62	64	63	62
L _{WA} на выходе	78	73	68	64	65	67	69	69	66
Условия измерения: 0.737 м³/с, 816 Па									

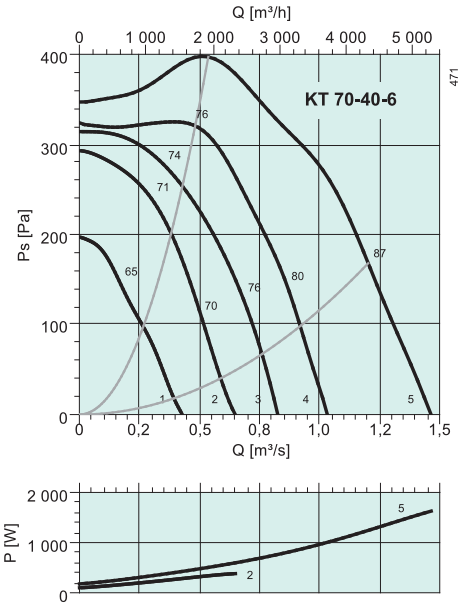

дБ(A)	Общ.	Октавные полосы частот [Гц]							
		63	125	250	500	1k	2k	4k	8k
L _{WA} на входе	73	67	65	61	63	66	64	62	56
L _{WA} на выходе	77	65	66	66	71	71	69	68	61
L _{WA} к окружению	65	46	57	58	61	55	50	47	42
Совместно с LDR 70-40									
L _{WA} на входе	68	67	57	49	49	51	53	53	49
L _{WA} на выходе	68	65	59	55	57	56	58	59	54
Условия измерения: 0.586 м³/с, 392 Па									

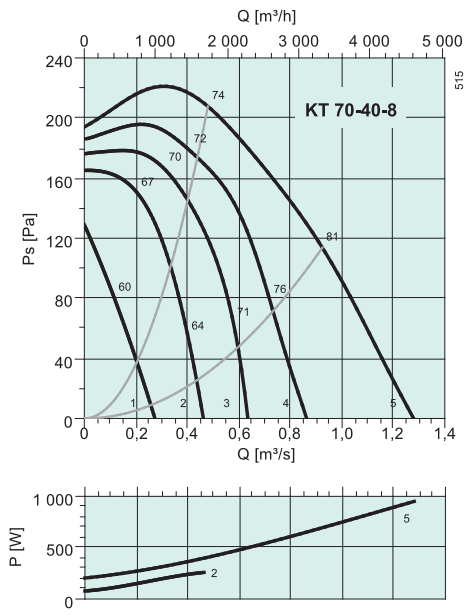

дБ(A)	Общ.	Октавные полосы частот [Гц]							
		63	125	250	500	1k	2k	4k	8k
L _{WA} на входе	69	62	61	59	60	61	61	59	52
L _{WA} на выходе	74	56	60	64	69	67	65	64	56
L _{WA} к окружению	58	36	50	52	53	51	46	42	37
Совместно с LDR 70-40									
L _{WA} на входе	63	62	53	48	45	47	50	51	46
L _{WA} на выходе	63	56	52	52	54	52	55	56	50
Условия измерения: 0.512 м³/с, 203 Па									

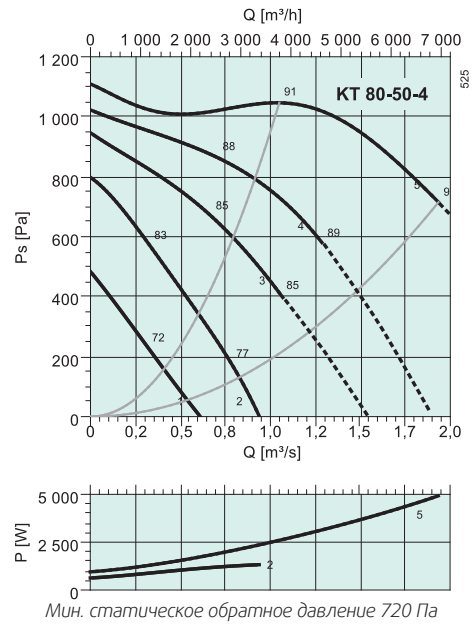

дБ(A)	Общ.	Октавные полосы частот [Гц]							
		63	125	250	500	1k	2k	4k	8k
L _{WA} на входе	82	71	74	75	71	76	75	71	67
L _{WA} на выходе	90	72	77	77	82	86	84	81	76
L _{WA} к окружению	75	61	68	67	66	69	64	60	58
Совместно с LDR 80-50									
L _{WA} на входе	76	71	68	66	61	65	67	65	64
L _{WA} на выходе	82	72	71	69	72	75	76	74	73
Условия измерения: 1.08 м³/с, 1045 Па									

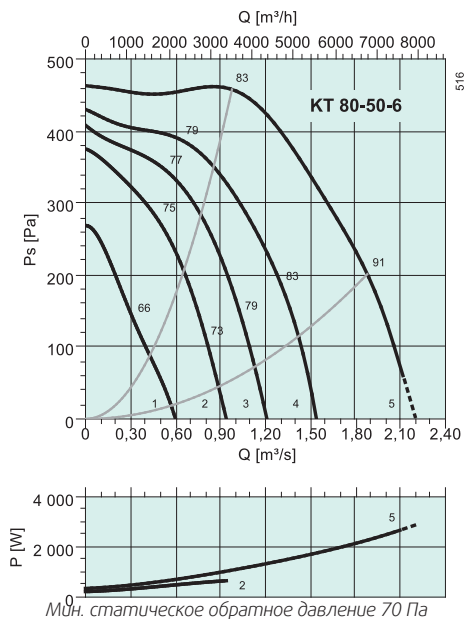

дБ(А)	Общ.	Октавные полосы частот [Гц]							
		63	125	250	500	1k	2k	4k	8k
L _{WA} на входе	77	64	67	65	69	72	71	67	62
L _{WA} на выходе	82	62	67	70	77	76	75	72	66
L _{WA} к окружению	67	51	57	58	62	60	55	51	50
Совместно с LDR 80-50									
L _{WA} на входе	70	64	60	57	59	61	63	61	59
L _{WA} на выходе	74	62	60	61	67	65	67	66	63
Условия измерения: 0.865 м³/с, 460 Па									

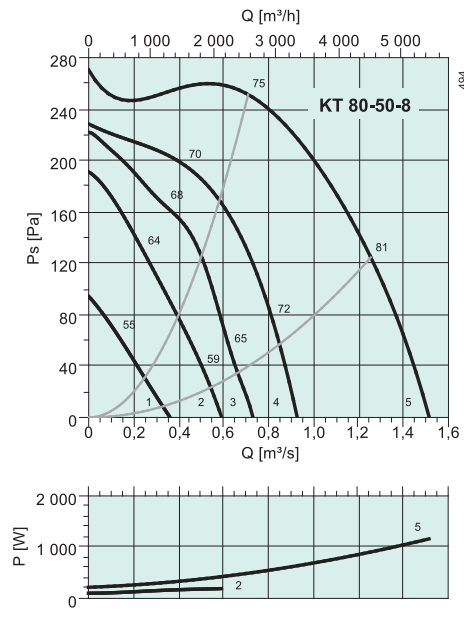

дБ(А)	Общ.	Октавные полосы частот [Гц]							
		63	125	250	500	1k	2k	4k	8k
L _{WA} на входе	69	59	59	59	59	62	62	58	50
L _{WA} на выходе	73	56	59	64	68	66	66	64	55
L _{WA} к окружению	66	50	52	57	54	53	54	57	63
Совместно с LDR 100-50									
L _{WA} на входе	63	59	53	51	49	51	54	52	47
L _{WA} на выходе	65	55	53	56	58	55	58	58	51
Условия измерения: 0.682 м³/с, 251 Па									

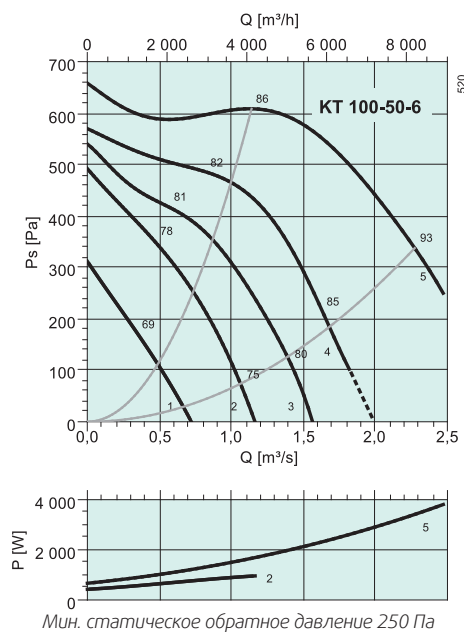

дБ(А)	Общ.	Октавные полосы частот [Гц]							
		63	125	250	500	1k	2k	4k	8k
L _{WA} на входе	80	71	68	65	72	73	73	70	66
L _{WA} на выходе	85	69	71	73	79	79	78	75	69
L _{WA} к окружению	70	59	64	61	63	62	58	53	54
Совместно с LDR 100-50									
L _{WA} на входе	74	71	62	57	62	61	64	63	62
L _{WA} на выходе	71	69	65	64	68	67	69	68	66
Условия измерения: 1.23 м³/с, 606 Па									

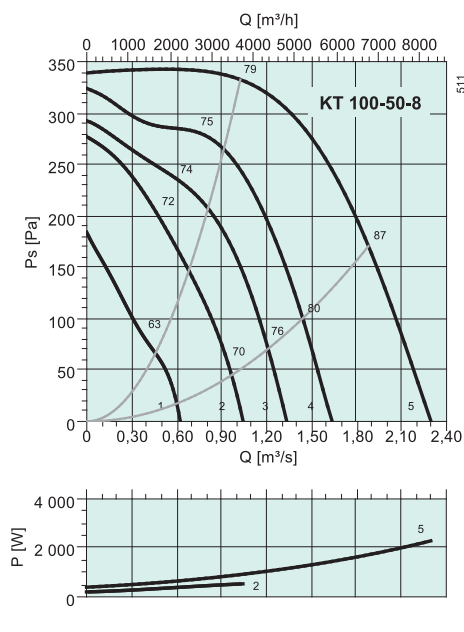

дБ(А)	Общ.	Октавные полосы частот [Гц]							
		63	125	250	500	1k	2k	4k	8k
L _{WA} на входе	73	64	61	61	66	65	66	63	56
L _{WA} на выходе	78	62	63	68	73	71	71	68	61
L _{WA} к окружению	65	52	55	59	60	57	56	54	46
Совместно с LDR 100-50									
L _{WA} на входе	67	64	55	53	56	54	58	57	53
L _{WA} на выходе	70	62	57	60	63	59	63	62	58
Условия измерения: 1.03 м³/с, 332 Па									



RS EC



- Регулирование скорости в диапазоне от 0 до 100%
- Встроенная защита электродвигателя
- Монтаж в любом положении
- Не требует обслуживания и надежен в работе
- Потенциометр в комплекте

Электрические принадлежности



S-ET/STDT



RTRE



RE



REU



REE



RTRD/RTRDU

Быстрый подбор

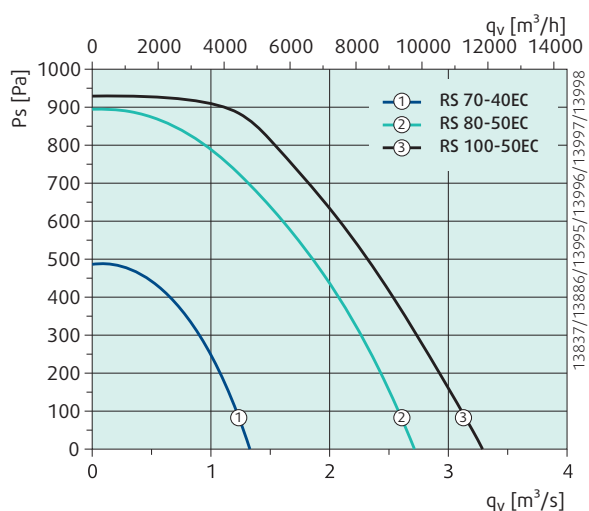

Технические характеристики

Вскоре появятся маленькие типоразмеры

RS		70-40 EC	80-50 EC	100-50 EC
Артикул.		17824	17825	17826
Напряжение/частота	В/50 Гц	230 1~	400 3~	400 3~
Мощность	Вт	605	2144	2724
Ток	А	2.75	3.27	4.15
Макс. расход воздуха	м³/с	1.34	2.72	3.27
Частота вращения	мин ⁻¹	1403	1509	1400
Макс. температура перемещаемого воздуха	°С	60	60	40
Уровень звукового давления на расстоянии 3 м	дБ(А)	60	66	68
Масса	кг	37	68,1	92,2
Класс изоляции двигателя		F	F	F
Класс изоляции двигателя		IP 54	IP 54	IP 54
Защита электродвигателя		Встроенная	Встроенная	Встроенная
Схема электрических подключений, с. 422-441		58	59	59

Размеры

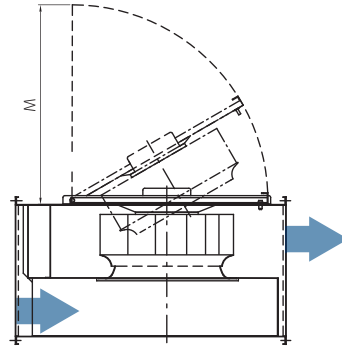
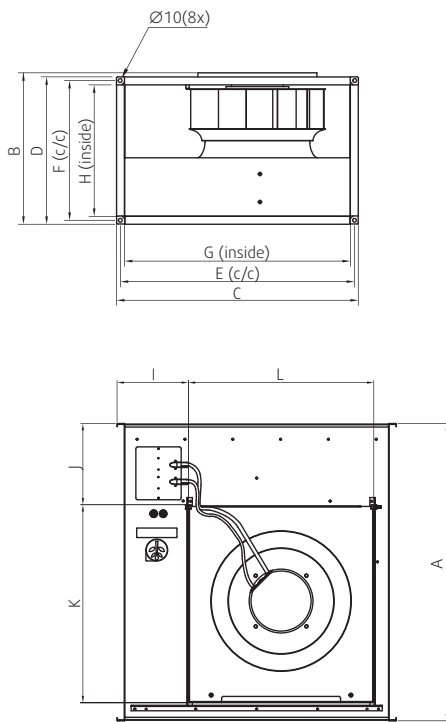

Принадлежности



DS



VK



LDR

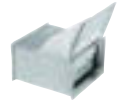

FFK



RB



VBR

Вентиляторы для
прямоугольных
воздуховодов

RS	A	B	C	D	E	F	G	H	I	J	K	L	M
70-40EC	787	465	740	440	720	420	698	398	189	215	524	491	518
80-50EC	882	580	840	541	820	520	798	498	182.5	191	644	614	638
100-50EC	982	580	1040	540	1020	520	998	498	287	260	684	634	678

Вентиляторы для
прямоугольных
воздуховодов

Рабочие характеристики

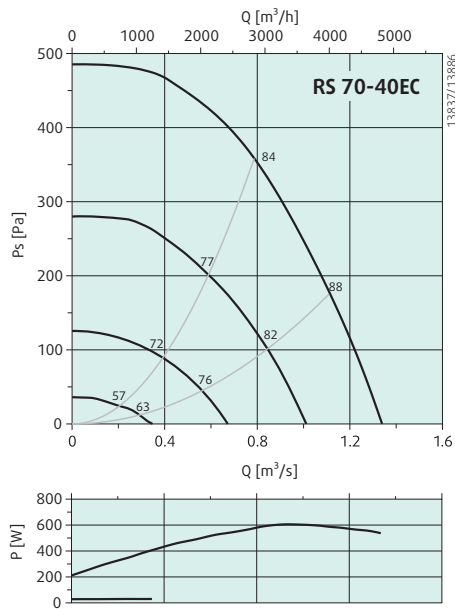

дБ(А)	Общ.	Октавные полосы частот [Гц]							
		63	125	250	500	1k	2k	4k	8k
L _{WA} на входе	78	59	67	73	73	69	67	61	52
L _{WA} на выходе	83	58	68	79	77	76	73	66	57
L _{WA} к окружению	67	45	60	65	60	56	54	47	37

Условия измерения: 0.802 м³/с, 336 Па

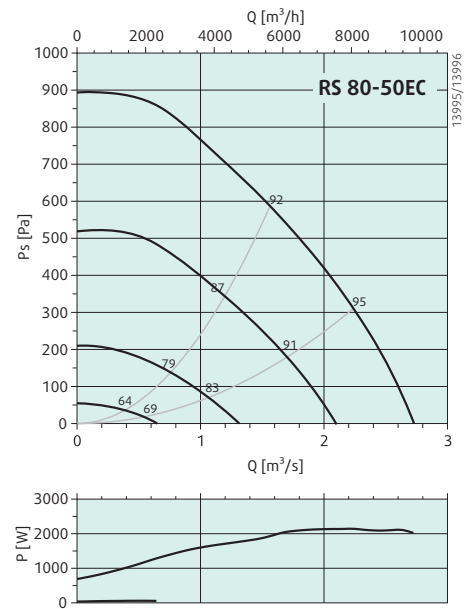

дБ(А)	Общ.	Октавные полосы частот [Гц]							
		63	125	250	500	1k	2k	4k	8k
L _{WA} на входе	87	72	79	79	84	79	78	72	64
L _{WA} на выходе	93	72	81	88	87	87	82	76	67
L _{WA} к окружению	73	53	67	66	69	65	64	56	46

Условия измерения: 1.36 м³/с, 629 Па

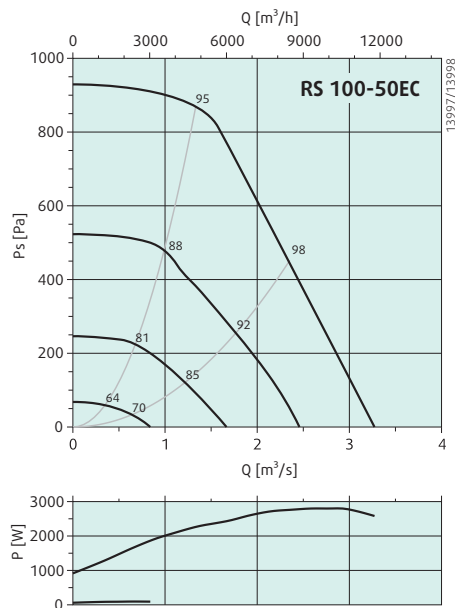

дБ(А)	Общ.	Октавные полосы частот [Гц]							
		63	125	250	500	1k	2k	4k	8k
L _{WA} на входе	88	75	82	78	82	79	79	74	66
L _{WA} на выходе	93	78	84	87	86	87	83	77	69
L _{WA} к окружению	75	59	71	67	68	66	66	58	52

Условия измерения: 1.31 м³/с, 876 Па



Объект: Хоккейный стадион, Братислава, Словакия

Оборудование/Решение: вентиляторы серий K, KD ;
КТ воздухораспределительные устройства (решетки,
диффузоры); воздушные завесы Frisco.



RS

- Регулирование скорости
- Встроенные термодатчики
- Монтаж в любом положении
- Не требует обслуживания и надежен в работе

Вентиляторы серии RS оснащены рабочим колесом с загнутыми назад лопатками и двигателем с внешним ротором. Электродвигатель и рабочее колесо смонтированы на сервисной крышке для удобства чистки и технического обслуживания. Для защиты двигателя от перегрева модели RS 30-15...50-25 оснащены встроенными термодатчиками с автоматическим перезапуском, а модели RS 60-35...100-50 – встроенными термодатчиками с выводами для подключения к устройству защиты двигателя. Вентиляторы устанавливаются в любом положении и легко подсоединяются к воздуховодам с помощью гибких вставок DS. Корпус изготовлен из оцинкованной листовой стали.

Электрические принадлежности



S-ET/STDT



RTRE



RE



REU



REE



RTRD/RTRDU

Быстрый подбор

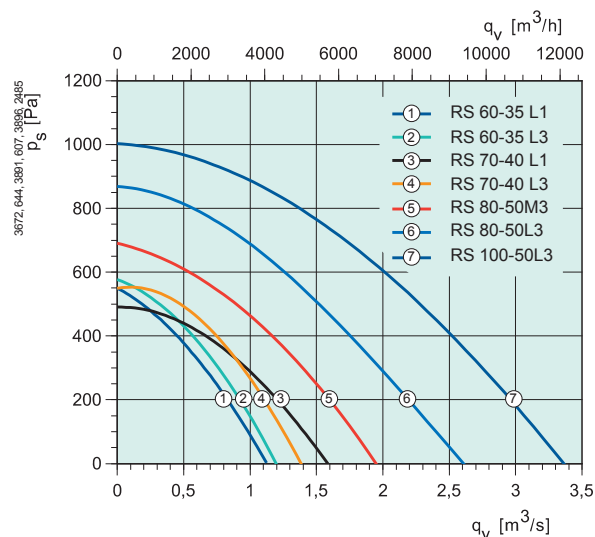
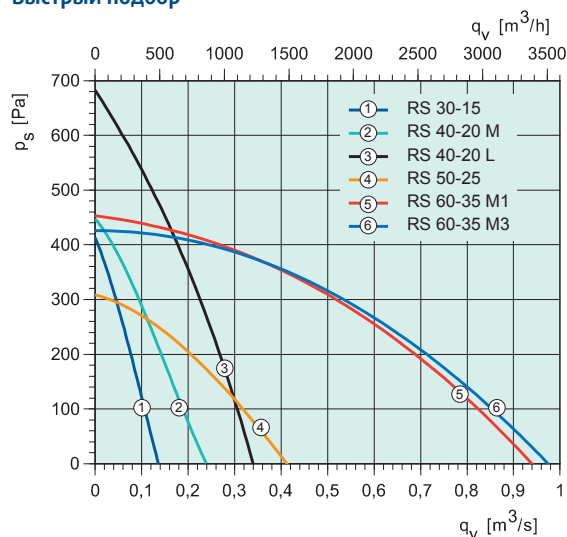

Технические характеристики

RS		30-15	40-20 M	40-20 L	50-25	60-35 M1	60-35 M3	60-35 L1**
Артикул.		1435	1439	19530	19531	1795	1796	19554
Напряжение/частота	V/50 Гц	230 1~	230 1~	230 1~	230 1~	230 1~	400 3~	230 1~
Мощность	Вт	59.9	106	125	129	401	399	626
Ток	A	0.264	0.461	0.57	0.586	1.91	0.795	2.8
Макс. расход воздуха	m^3/c	0.135	0.238	0.368	0.426	0.941	0.974	1.12
Частота вращения	мин ⁻¹	2431	2597	2797	1329	1365	1371	1308
Макс. температура перемещаемого воздуха	°C	70	70	70	70	70	70	70
" при регулировании скорости	°C	70	70	70	70	70	70	70
Уровень звукового давления на расстоянии 3 м	дБ(А)	48	52	55.5	46	58	58	58
Масса	кг	6.5	11	12	16	32	29.6	33.5
Класс изоляции двигателя		B	B	F	B	F	F	F
Класс защиты двигателя		IP 44	IP 44	IP 44	IP 44	IP 54	IP 54	IP 54
Емкость конденсатора	мкФ	2	3	5	4	8	-	14
Защита электродвигателя		Integral	Integral	Integral	Integral	S-ET 10	STDT 16	S-ET 10
Регулятор скорости, 5 ступеней	Трансформатор	RE 1.5	RE 1.5	RE 1.5	RE 1.5	RTRE 3*	RTRD 2	RTRE 3*
Регулятор, 5 ст., высокая/низкая скорость	Трансформатор	REU 1.5	REU 1.5	REU 1.5	REU 1.5	REU 3	RTRDU 2	REU 3
Регулятор скорости, плавн.	Тиристор	REE 1	REE 1	REE 1	REE 1	REE 2*	-	REE 4*
Схема электрических подключений, с. 422-441		2	2	2	2	6	8	6

* + S-ET 10

** только за пределами ЕЕА (европейского экономического пространства), см. директиву Ecodesign 327/2011

Размеры

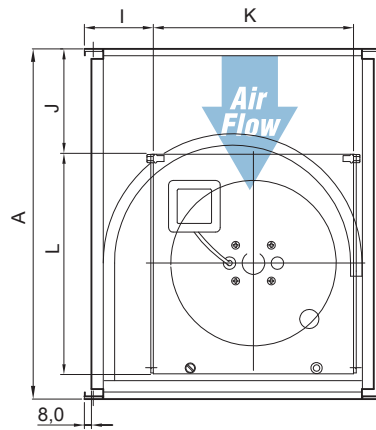
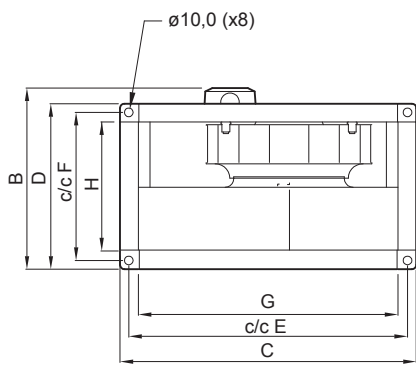

RS	A	B	C	D	E	F	G	H	I	J	K	L
30-15	402	217	340	190	320	170	298	148	79	120	230	254
40-20 M	502	267	440	240	420	220	398	198	99	125	310	352
40-20 L	502	267	440	240	420	220	398	198	99	125	310.5	352.5
50-25	532	317	540	290	520	270	498	248	125	85.5	366	423

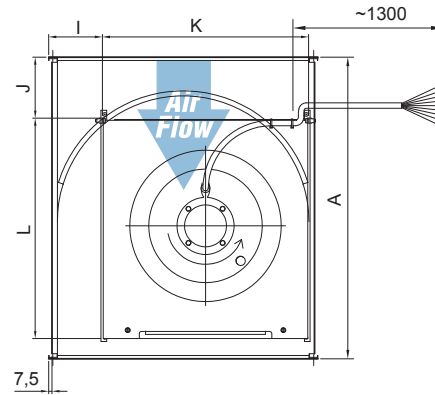
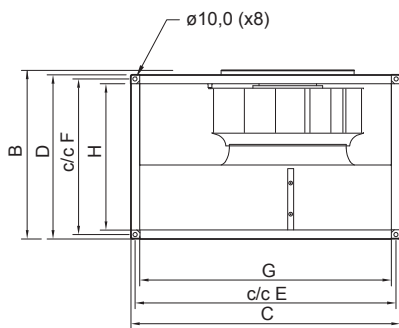

RS	A	B	C	D	E	F	G	H	I	J	K	L
60-35 M/L	717	402	640	390	620	370	598	348	128	145	490	524
70-40 L	787	452	740	440	720	420	698	398	189,5	215	490	524
80-50 L	882	573	840	541	820	520	798	498	182,5	190	614	644
100-50 L	982	583	1040	541	1020	520	998	498	298,5	290	614	644

Принадлежности



DS



VK



LDR



FFK



RB



VBR

Вентиляторы для
прямоугольных
воздуховодов

RS		60-35 L3	70-40 L1**	70-40 L3	80-50 M3	80-50 L3	100-50 L3
Артикул.		2047	19555	1798	1799	19556	19553
Напряжение/частота		В/50 Гц	400 3~	230 1~	400 3~	400 3~	400 3~
Мощность		Вт	667	623	704	1089	1879
Ток		А	1.59	2.84	1.70	1.97	3.85
Макс. расход воздуха		м³/с	1.21	1.59	1.39	1.96	2.3
Частота вращения		мин⁻¹	1408	1308	1410	1335	1389
Макс. температура перемещаемого воздуха		°С	70	67	70	70	70
" при регулировании скорости		°С	70	67	70	55	70
Уровень звукового давления на расстоянии 3 м		дБ(А)	61	60	61	60	66.5
Масса		кг	33.6	40	39	56	68
Класс изоляции двигателя			F	F	F	F	F
Класс защиты двигателя			IP 54	IP 54	IP 54	IP 54	IP 54
Емкость конденсатора		мкФ	-	14	-	-	-
Защита электродвигателя			STDT 16	S-ET 10	STDT 16	STDT 16	STDT 16
Регулятор скорости, 5 ступеней	Трансформатор		RTRD 2	RTRE 5	RTRD 2	RTRD 4	RTRD 7
Регулятор, 5 ст., высокая/низкая скорость	Трансформатор		RTRDU 2	REU 5*	RTRDU 2	RTRDU 4	RTRDU 7
Регулятор скорости, плавн.	Тиристор		-	REE 4*	-	-	-
Схема электрических подключений, с. 422-441			8	6	8	8	8

** только за пределами ЕЕА (европейского экономического пространства), см. директиву Ecodesign 327/2011

Вентиляторы для
прямоугольных
воздуховодов

Рабочие характеристики

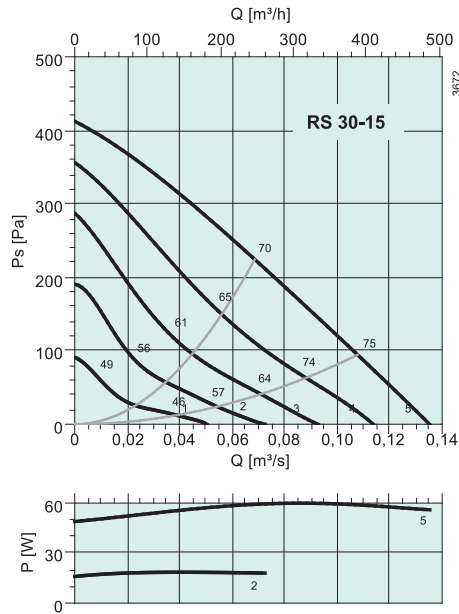

дБ(А)	Общ.	Октавные полосы частот [Гц]							
		63	125	250	500	1k	2k	4k	8k
L_{wA} на входе	69	47	59	67	59	58	56	50	41
L_{wA} на выходе	72	51	56	69	66	64	61	54	46
L_{wA} к окружению	55	29	36	53	48	47	44	38	30

Условия измерения: 0.0686 м³/с, 224 Па

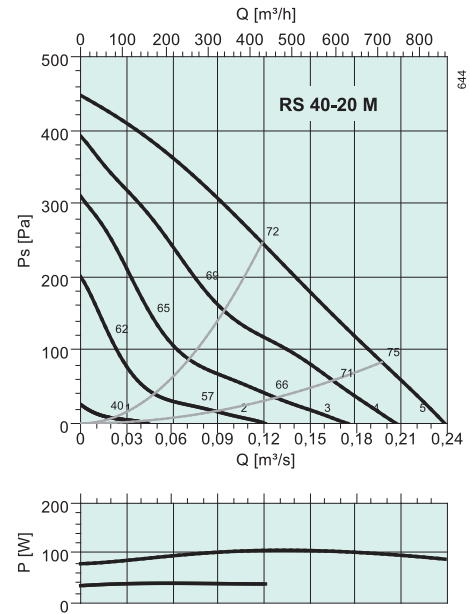

дБ(А)	Общ.	Октавные полосы частот [Гц]							
		63	125	250	500	1k	2k	4k	8k
L_{wA} на входе	71	52	64	66	63	64	59	54	46
L_{wA} на выходе	74	51	62	67	70	67	65	60	48
L_{wA} к окружению	59	37	49	56	54	49	47	41	34

Условия измерения: 0.107 м³/с, 271 Па

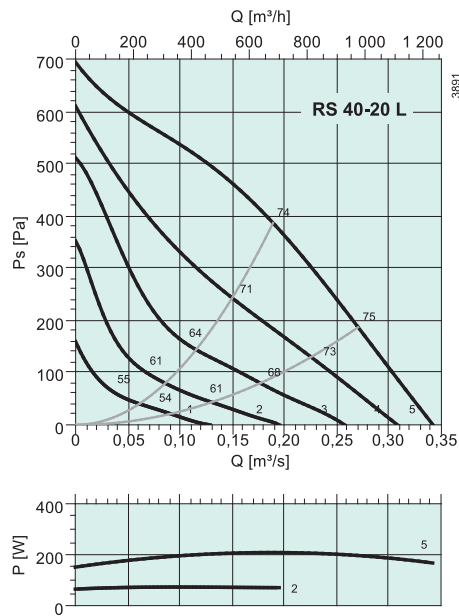

дБ(А)	Общ.	Октавные полосы частот [Гц]							
		63	125	250	500	1k	2k	4k	8k
L_{wA} на входе	73	46	58	71	61	65	62	58	55
L_{wA} на выходе	77	48	58	73	68	68	69	62	66
L_{wA} к окружению	62	31	39	61	54	52	50	44	41

Условия измерения: 0.202 м³/с, 400 Па

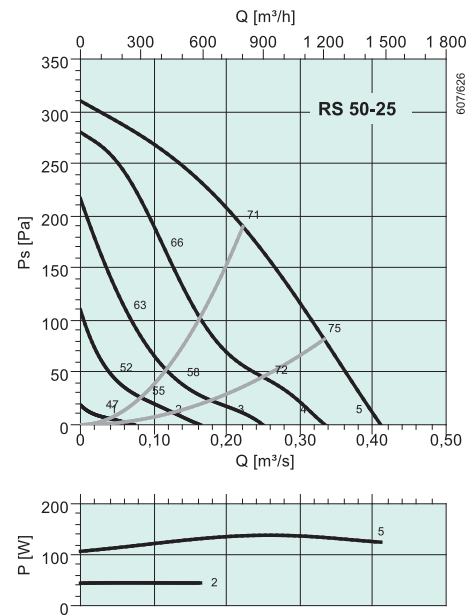

дБ(А)	Общ.	Октавные полосы частот [Гц]							
		63	125	250	500	1k	2k	4k	8k
L_{wA} на входе	65	45	63	57	54	56	50	44	36
L_{wA} на выходе	68	49	60	61	62	61	57	50	41
L_{wA} к окружению	53	30	49	49	44	44	41	34	23

Условия измерения: 0.234 м³/с, 181 Па

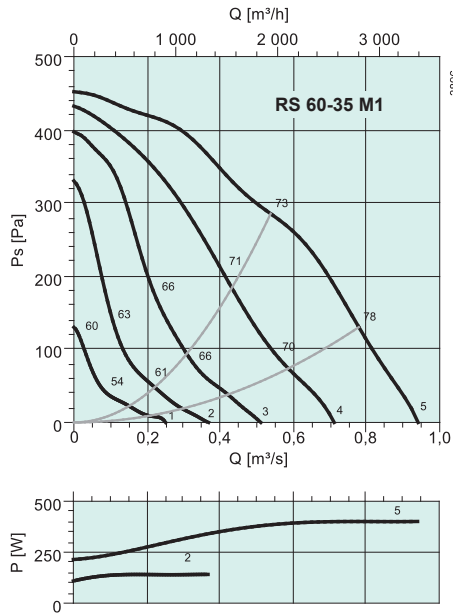

дБ(А)	Общ.	Октавные полосы частот [Гц]							
		63	125	250	500	1k	2k	4k	8k
L _{WA} на входе	74	57	61	70	67	64	63	57	48
L _{WA} на выходе	82	60	69	79	75	73	71	61	51
L _{WA} к окружению	65	42	55	62	56	56	53	47	37

Условия измерения: 0.565 м³/с, 276 Па

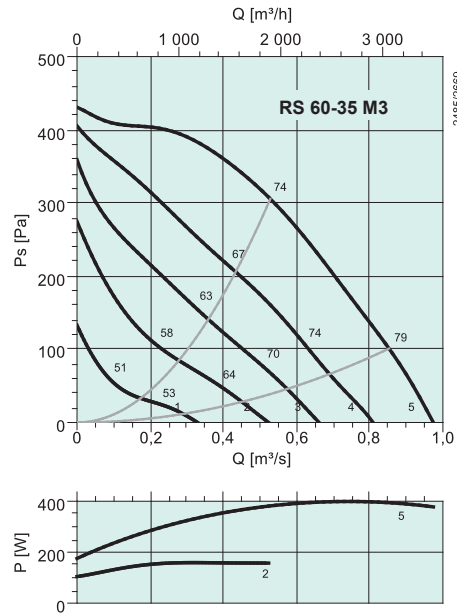

дБ(А)	Общ.	Октавные полосы частот [Гц]							
		63	125	250	500	1k	2k	4k	8k
L _{WA} на входе	74	59	62	69	68	65	64	59	52
L _{WA} на выходе	79	57	65	74	72	71	70	62	53
L _{WA} к окружению	65	44	54	63	55	55	53	48	39

Условия измерения: 0.487 м³/с, 325 Па

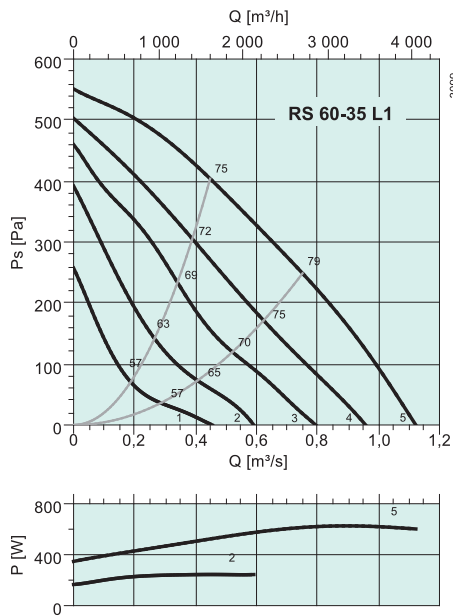

дБ(А)	Общ.	Октавные полосы частот [Гц]							
		63	125	250	500	1k	2k	4k	8k
L _{WA} на входе	75	63	67	70	69	67	66	60	53
L _{WA} на выходе	81	62	69	74	75	75	72	66	57
L _{WA} к окружению	66	47	56	62	59	58	55	50	40

Условия измерения: 0.505 м³/с, 376 Па

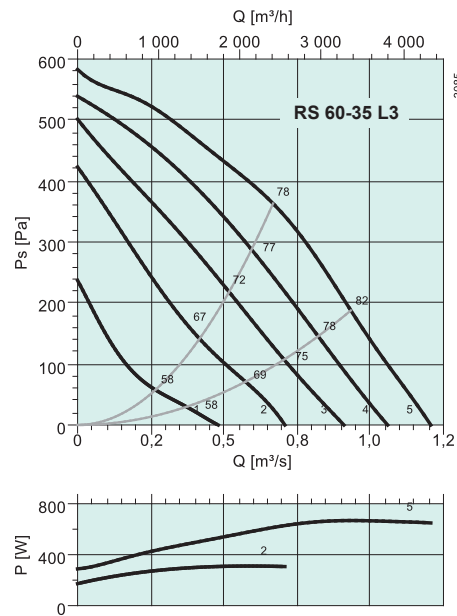

дБ(А)	Общ.	Октавные полосы частот [Гц]							
		63	125	250	500	1k	2k	4k	8k
L _{WA} на входе	78	64	68	72	72	70	69	63	56
L _{WA} на выходе	83	60	70	77	77	77	73	67	59
L _{WA} к окружению	68	50	57	64	60	61	57	53	43

Условия измерения: 0.543 м³/с, 416 Па

Вентиляторы для
прямоугольных
воздуховодов

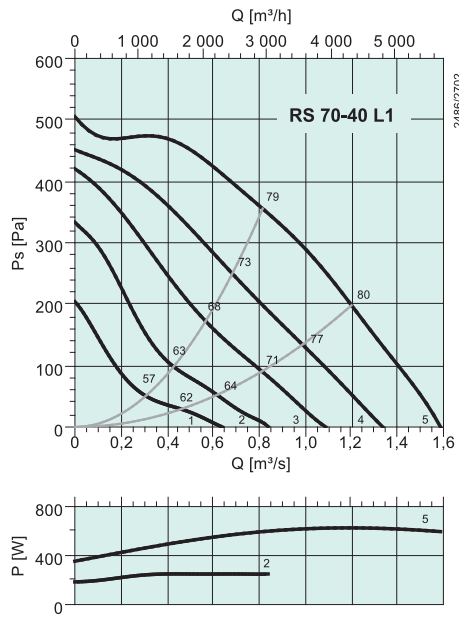

дБ(А)	Общ.	Октавные полосы частот [Гц]							
		63	125	250	500	1k	2k	4k	8k
L _{WA} на входе	77	62	65	72	72	68	68	62	53
L _{WA} на выходе	80	62	66	75	74	74	72	65	56
L _{WA} к окружению	67	46	56	64	60	57	54	47	40

Условия измерения: 0.873 м³/с, 336 Па

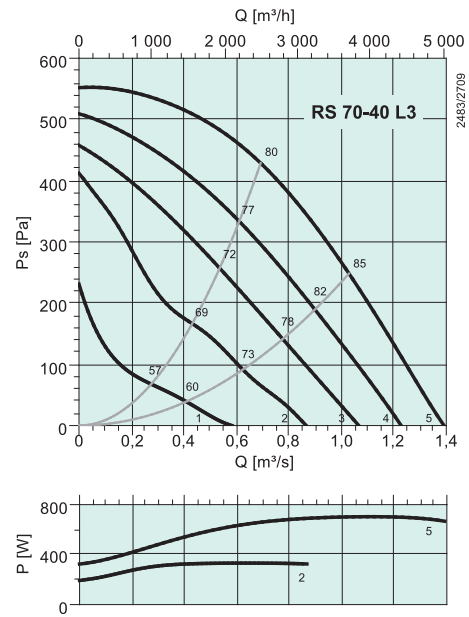

дБ(А)	Общ.	Октавные полосы частот [Гц]							
		63	125	250	500	1k	2k	4k	8k
L _{WA} на входе	78	60	67	73	72	69	70	65	57
L _{WA} на выходе	81	63	66	77	75	75	72	65	57
L _{WA} к окружению	68	44	59	64	59	59	58	52	45

Условия измерения: 0.696 м³/с, 427 Па

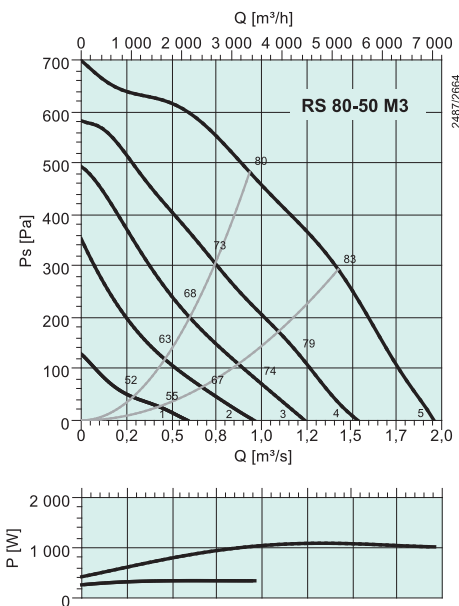

дБ(А)	Общ.	Октавные полосы частот [Гц]							
		63	125	250	500	1k	2k	4k	8k
L _{WA} на входе	78	60	68	69	74	71	69	64	57
L _{WA} на выходе	83	60	69	80	77	76	72	65	57
L _{WA} к окружению	67	47	56	61	62	59	58	51	45

Условия измерения: 0.881 м³/с, 503 Па

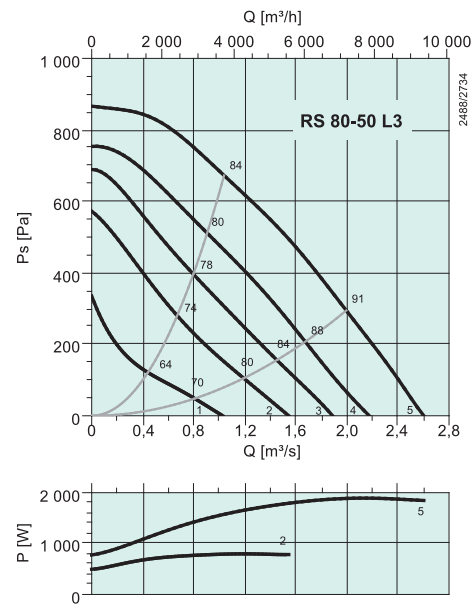

дБ(А)	Общ.	Октавные полосы частот [Гц]							
		63	125	250	500	1k	2k	4k	8k
L _{WA} на входе	83	66	75	73	78	75	74	68	62
L _{WA} на выходе	87	68	76	81	82	82	77	70	62
L _{WA} к окружению	74	53	69	66	67	65	64	57	47

Условия измерения: 1.03 м³/с, 672 Па

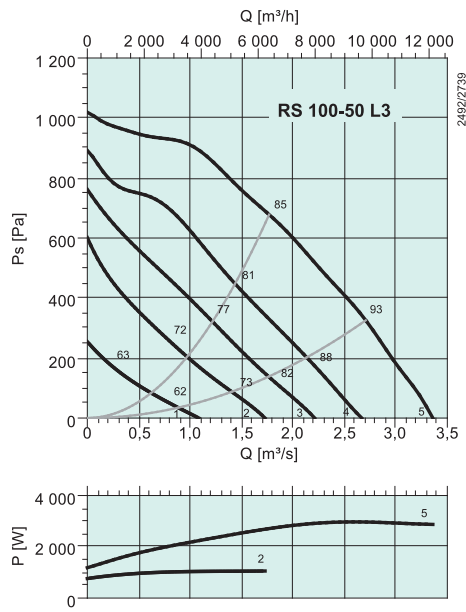

дБ(А)	Общ.	Октавные полосы частот [Гц]							
		63	125	250	500	1k	2k	4k	8k
$L_{вхА}$ на входе	86	70	77	76	81	79	78	72	66
$L_{вхА}$ на выходе	90	73	77	84	85	85	80	74	67
$L_{вхА}$ к окружению	77	62	70	69	72	69	67	60	52

Условия измерения: 1.34 м³/с, 865 Па



RSI EC



- Двигатели ЕС, высокий КПД
- Регулирование скорости в диапазоне от 0 до 100%
- Встроенная защита электродвигателя
- Монтаж в любом положении
- Потенциометр для удобства ввода в эксплуатацию

ЕС-вентиляторы серии RS/RSI комплектуются электродвигателем с внешним ротором (ЕС) и диагональной крыльчаткой. Данные вентиляторы отличаются высокой производительностью для такой компактной конструкции. Вентиляторы поставляются с установленным потенциометром (0-10 В), который позволяет легко подобрать требуемую рабочую точку.

Модели RSI тепло- и звукоизолированы слоем минеральной ваты толщиной 50 мм, зафиксированной перфорированным стальным листом с внутренней стороны.

Средства защиты двигателя встроены в его электронику. Корпус изготовлен из оцинкованной листовой стали.

Электрические принадлежности



EC-Vent



CXE/AV



S-ET



RTRE



REU



MTV/MTP



REE



REPT/RETP



REV

Быстрый подбор

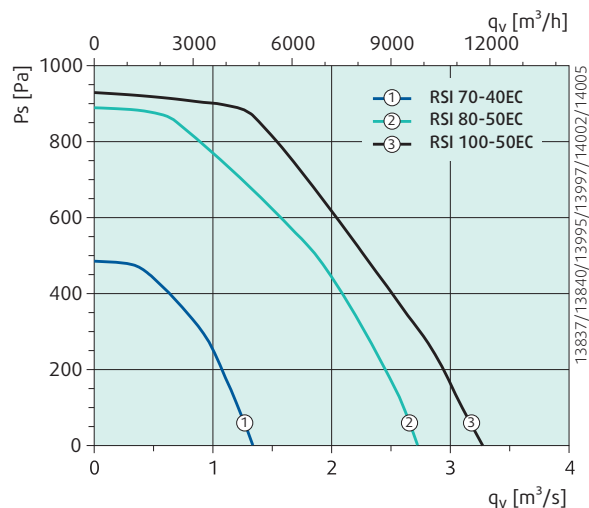

Вскоре появятся меньшие типоразмеры!

Технические характеристики

RSI		70-40EC	80-50EC	100-50EC
Артикул.		17827	17828	17829
Напряжение/частота		230 1~	400 3~	400 3~
Мощность	Вт	605	2144	2724
Ток	А	2,75	3,27	4,15
Макс. расход воздуха	м³/с	1,34	2,72	3,27
Частота вращения	мин⁻¹	1403	1509	1400
Макс. температура перемещаемого воздуха	°С	60	60	40
Уровень звукового давления на расстоянии 3 м	дБ(А)	53	61,4	63
Масса	кг	72	119	154
Класс изоляции двигателя		F	F	F
Класс защиты двигателя		IP 54	IP 54	IP 54
Защита электродвигателя		Встроенная	Встроенная	Встроенная
Схема электрических подключений, с. 422-441		58	59	59

Размеры

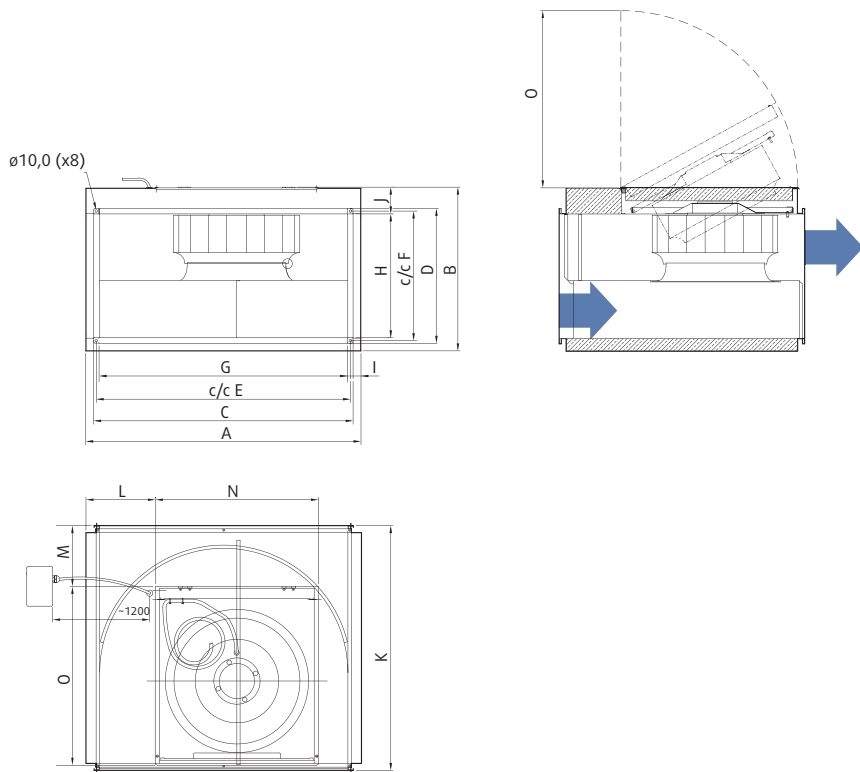

Принадлежности



Вентиляторы для
прямоугольных
воздуховодов

RSI	A	B	C	D	E	F	G	H	I	J	K	L	M	N	O
70-40EC	808	564	741	441	720	420	697	397	55.5	114	787	202	170	532	596
80-50EC	908	683	841	541	820	520	797	497	55.5	133	882	195	144	656	716
100-50EC	1108	683	1041	541	1020	520	998	498	55.5	133	982	302	215	678	746

Вентиляторы для
прямоугольных
воздуховодов

Рабочие характеристики

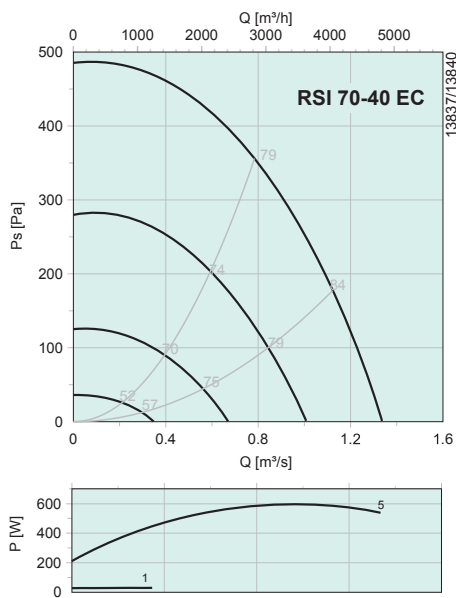

дБ(А)	Общ.	Октавные полосы частот [Гц]							
		63	125	250	500	1k	2k	4k	8k
L _{WA} на входе	70	53	65	65	65	59	57	53	47
L _{WA} на выходе	84	61	71	80	78	76	74	65	57
L _{WA} к окружению	60	36	52	54	55	53	50	46	44

Условия измерения: 0.802 м³/с, 336 Па

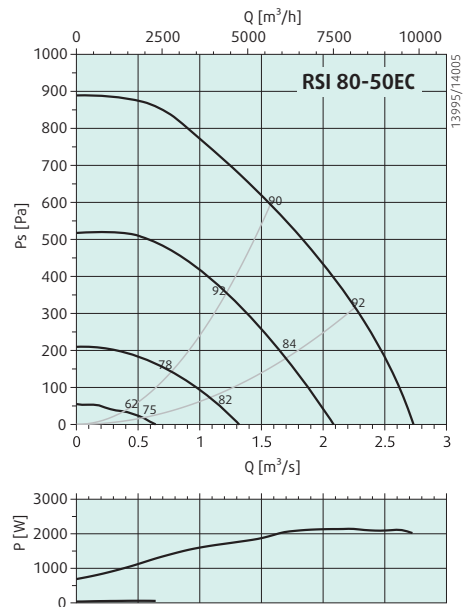

дБ(А)	Общ.	Октавные полосы частот [Гц]							
		63	125	250	500	1k	2k	4k	8k
L _{WA} на входе	83	71	78	76	78	72	72	68	61
L _{WA} на выходе	93	72	81	88	87	87	82	76	67
L _{WA} к окружению	68	52	62	61	62	60	59	54	48

Условия измерения: 1.36 м³/с, 629 Па

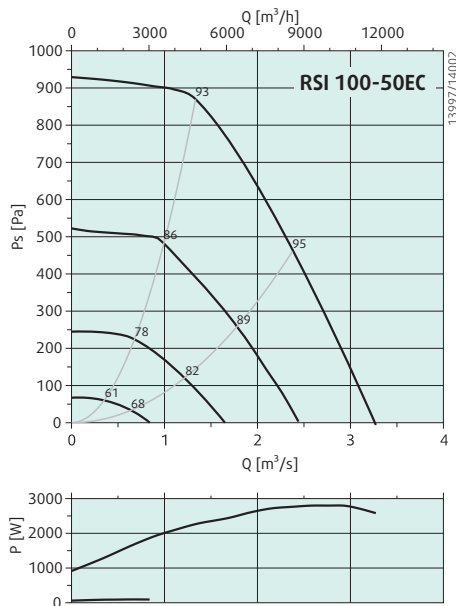

дБ(А)	Общ.	Октавные полосы частот [Гц]							
		63	125	250	500	1k	2k	4k	8k
L _{WA} на входе	83	76	80	73	74	69	69	65	59
L _{WA} на выходе	93	78	84	87	86	87	83	77	69
L _{WA} к окружению	70	57	66	59	60	61	62	57	52

Условия измерения: 1.31 м³/с, 876 Па



Объект: Университетский госпиталь Skåne, Мальме, Швеция

Для нового здания неотложной помощи и инфекционных заболеваний UMAS, Systemair поставил 18 воздухообрабатывающих агрегатов серии DV 40 -DV 150 наряду с другим оборудованием Systemair (канальные и крышные вентиляторы, гвентиляторы дымоудаления и др.).

Госпитали UMAS являются одними из ведущих медицинских учреждений по лечению инфекционных заболеваний в мире. Новая больница при университетском госпитале Skåne считается самым внушительным инвестиционным вложением UMAS. Общая стоимость составляет 125 млн.евро.

Новый госпиталь неотложной помощи и инфекционных заболеваний UMAS был спроектирован датской компанией Danish Architects C.F. Möller A/S, г.Орхус, а система вентиляции - компанией Incoord AB, Стокгольм.



RSI

- Регулирование скорости
- Встроенные термоконтакты
- Монтаж в любом положении
- Не требует обслуживания и надежен в работе

Вентиляторы серии RSI оснащены рабочим колесом с загнутыми назад лопатками и двигателем с внешним ротором. Электродвигатель и рабочее колесо смонтированы на сервисной крышке для удобства чистки и технического обслуживания. Модели RSI тепло- и звукоизолированы слоем минеральной ваты толщиной 50 мм, зафиксированной перфорированным стальным листом с внутренней стороны. Вентиляторы RSI оснащены встроенными термоконтактами с выводами для подключения к внешнему устройству защиты двигателя. Вентиляторы устанавливаются в любом положении и легко подсоединяются к воздуховодам с помощью гибких вставок DS. Корпус изготовлен из оцинкованной листовой стали.

Электрические принадлежности



S-ET/STDT



RTRE



REU



REE



RTRD/RTRDU

Быстрый подбор

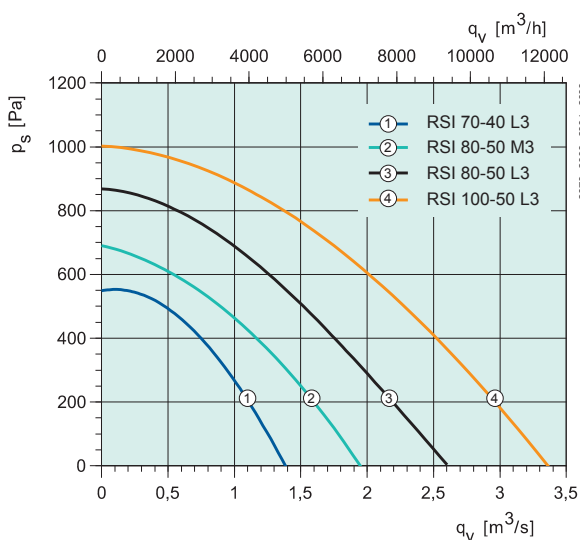
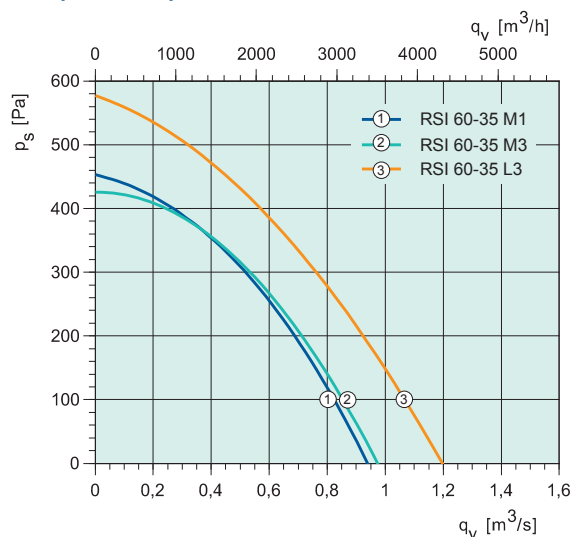

Технические характеристики

RSI		60-35 M1	60-35 M3	60-35 L1**	60-35 L3	70-40 L1**	70-40 L3
Артикул.		1788	1789	19558	2043	19559	1791
Напряжение/частота	V/50 Гц	230 1~	400 3~	230 1~	400 3~	230 1~	400 3~
Мощность	Вт	401	399	626	667	623	704
Ток	A	1.91	0.795	2.8	1.59	2.84	1.70
Макс. расход воздуха	м³/с	0.941	0.974	1.12	1.21	1.59	1.39
Частота вращения	мин ⁻¹	1365	1371	1308	1408	1308	1410
Макс. температура перемещаемого воздуха	°C	70	70	70	70	67	70
" при регулировании скорости	°C	70	70	70	70	67	70
Уровень звукового давления на расстоянии 3 м	дБ(A)	50	48	52	57	51	51
Масса	кг	59	58	63	64	78	78
Класс изоляции двигателя		F	F	F	F	F	F
Класс защиты двигателя		IP 54	IP 54	IP 54	IP 54	IP 54	IP 54
Емкость конденсатора		8	-	14	-	14	-
Защита электродвигателя		S-ET 10	STDT 16	S-ET 10	STDT 16	S-ET 10	STDT 16
Регулятор скорости, 5 ступеней	Трансформатор	RTRE 3	RTRD 2	RTRE 3	RTRD 2	RTRE 5	RTRD 2
Регулятор, 5 ст., высокая/низкая скорость	Трансформатор	REU 3*	RTRDU 2	REU 3*	RTRDU 2	REU 5*	RTRDU 2
Регулятор скорости, плавн.	Тиристор	REE 2*	-	REE4*	-	REE4*	-
Схема электрических подключений, с. 422-441		6	8	6	8	6	8

* + S-ET 10

** только за пределами ЕЕА (европейского экономического пространства), см. директиву Ecodesign 327/2011

Размеры

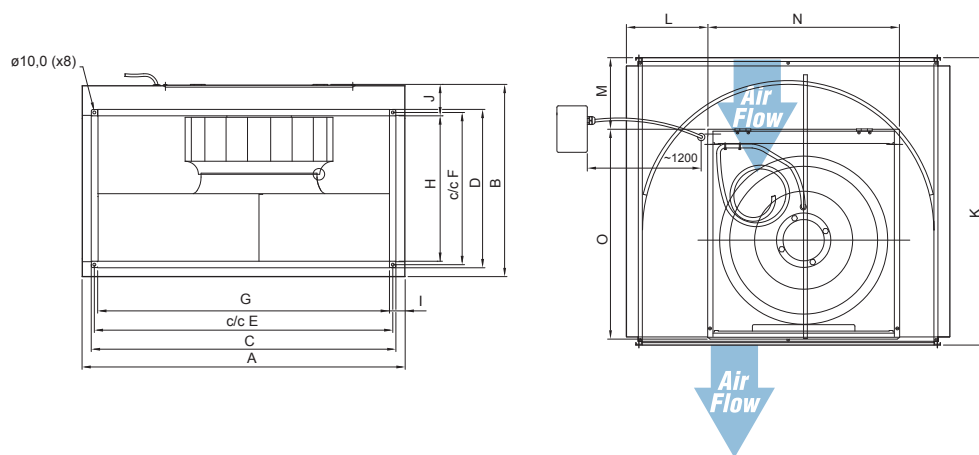

RSI	A	B	C	D	E	F	G	H	I	J	K	L	M	N	O
60-35	708	492	640.5	391	620	370	598	347.5	55	92.5	717	139.5	99.5	532	597
70-40	808	542	741	441	720	420	697	397	55.5	92.5	787	201	169.5	532	597
80-50	908	662	841	541	820	520	797	497	55.5	112.5	882	194	144.5	656	717
100-50	1108	662	1041	541	1020	520	997	497	55.5	112.5	982	310	244.5	656	717

Принадлежности



Вентиляторы для
прямоугольных
воздуховодов

RSI		80-50 M3	80-50 L3	100-50 L3			
Артикул.		1792	19560	19557			
Напряжение/частота	В/50 Гц	400 3~	400 3~	400 3~			
Мощность	Вт	1089	1879	2837			
Ток	А	1.97	3.85	4.94			
Макс. расход воздуха	м³/с	1.96	2.3	2.97			
Частота вращения	мин⁻¹	1335	1389	1371			
Макс. температура перемещаемого воздуха	°С	70	70	70			
" при регулировании скорости	°С	55	70	70			
Уровень звукового давления на расстоянии 3 м	дБ(А)	53	61	62			
Масса	кг	104	119	154			
Класс изоляции двигателя		F	F	F			
Класс защиты двигателя		IP 54	IP 54	IP 54			
Защита электродвигателя		STDT 16	STDT 16	STDT 16			
Регулятор скорости, 5 ступеней	Трансформатор	RTRD 4	RTRD 7	RTRD 7			
Регулятор, 5 ст., высокая/низкая скорость	Трансформатор	RTRDU 4	RTRDU 7	RTRDU 7			
Регулятор скорости, плавн.	Тиристор	-	-	-			
Схема электрических подключений, с. 422-441		8	8	8			

Вентиляторы для
прямоугольных
воздуховодов

Рабочие характеристики

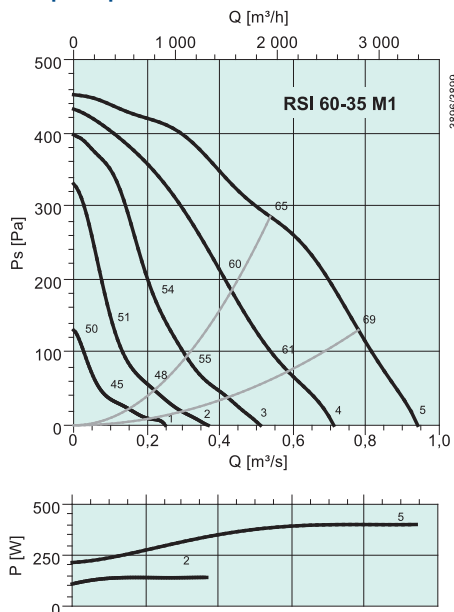

дБ(А)	Общ.	Октавные полосы частот [Гц]							
		63	125	250	500	1k	2k	4k	8k
L _{WA} на входе	66	43	54	62	60	56	55	50	42
L _{WA} на выходе	79	48	61	75	73	73	71	61	50
L _{WA} к окружению	57	29	47	55	48	47	45	38	29
Совместно с LDR 60-35									
L _{WA} на входе	52	43	46	48	42	37	42	39	34
L _{WA} на выходе	65	48	54	61	56	54	57	50	42

Условия измерения: 0.565 м³/с, 276 Па

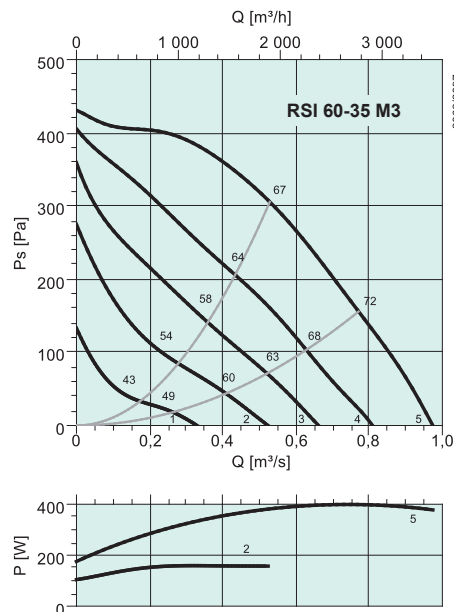

дБ(А)	Общ.	Октавные полосы частот [Гц]							
		63	125	250	500	1k	2k	4k	8k
L _{WA} на входе	67	55	62	62	60	55	55	51	47
L _{WA} на выходе	79	57	65	74	72	71	70	62	53
L _{WA} к окружению	55	29	47	50	48	47	45	38	35
Совместно с LDR 60-35									
L _{WA} на входе	59	55	55	49	43	37	42	41	39
L _{WA} на выходе	66	57	58	61	55	53	57	52	45

Условия измерения: 0.487 м³/с, 325 Па

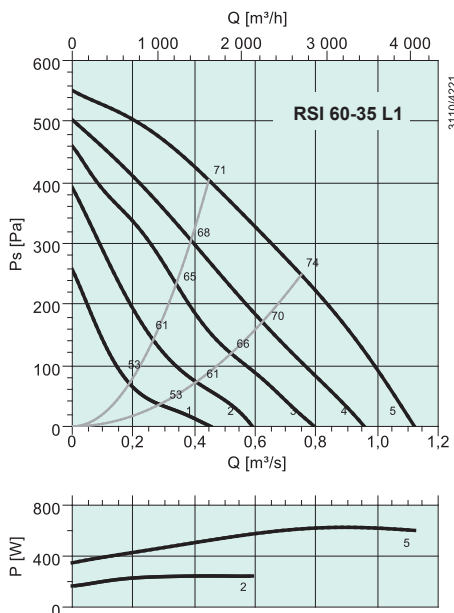

дБ(А)	Общ.	Октавные полосы частот [Гц]							
		63	125	250	500	1k	2k	4k	8k
L _{WA} на входе	71	61	66	66	64	58	57	54	47
L _{WA} на выходе	82	66	69	75	75	78	75	62	53
L _{WA} к окружению	60	40	54	55	52	49	48	43	38
Совместно с LDR 60-35									
L _{WA} на входе	63	60	59	52	46	40	44	44	39
L _{WA} на выходе	70	66	62	61	57	59	61	52	45

Условия измерения: 0.505 м³/с, 376 Па

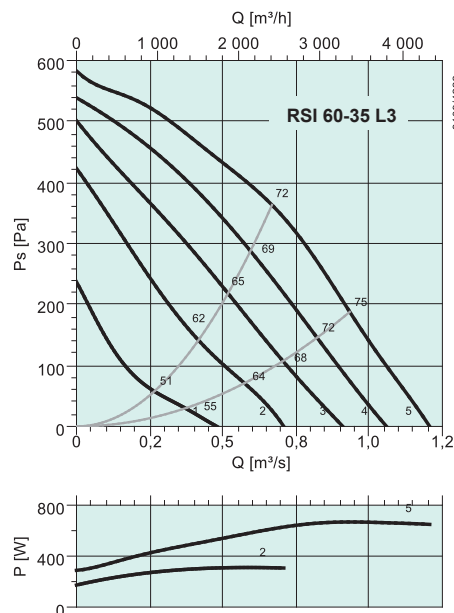

дБ(А)	Общ.	Октавные полосы частот [Гц]							
		63	125	250	500	1k	2k	4k	8k
L _{WA} на входе	72	55	67	67	66	59	59	59	52
L _{WA} на выходе	83	60	70	77	77	77	73	67	59
L _{WA} к окружению	64	26	56	59	57	53	54	55	48
Совместно с LDR 60-35									
L _{WA} на входе	63	55	60	54	49	40	46	49	44
L _{WA} на выходе	69	60	63	64	60	58	60	57	51

Условия измерения: 0.543 м³/с, 416 Па

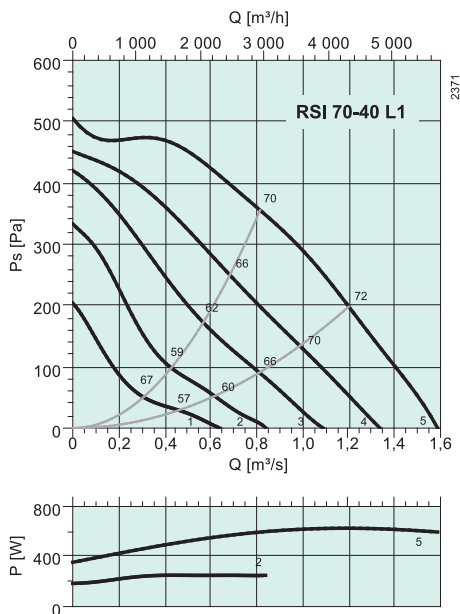

дБ(A)	Общ.	Октавные полосы частот [Гц]							
		63	125	250	500	1k	2k	4k	8k
L _{WA} на входе	68	57	62	62	60	57	56	51	45
L _{WA} на выходе	80	62	67	75	74	74	72	65	56
L _{WA} к окружению	58	41	47	53	51	50	48	46	43
Совместно с LDR 70-40									
L _{WA} на входе	60	57	54	51	46	43	46	43	40
L _{WA} на выходе	70	62	59	64	60	60	62	57	51

Условия измерения: 0.873 м³/с, 336 Па

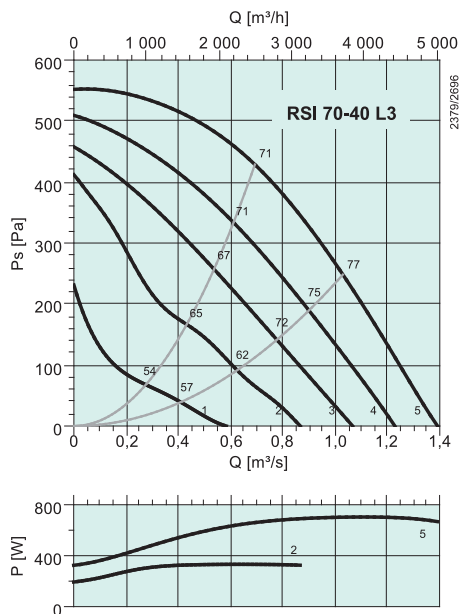

дБ(A)	Общ.	Октавные полосы частот [Гц]							
		63	125	250	500	1k	2k	4k	8k
L _{WA} на входе	68	57	62	62	62	57	58	55	49
L _{WA} на выходе	81	63	66	77	75	75	72	65	57
L _{WA} к окружению	58	39	46	51	53	50	48	44	39
Совместно с LDR 70-40									
L _{WA} на входе	61	57	55	51	48	43	48	47	43
L _{WA} на выходе	70	63	59	65	61	60	62	57	51

Условия измерения: 0.696 м³/с, 427 Па

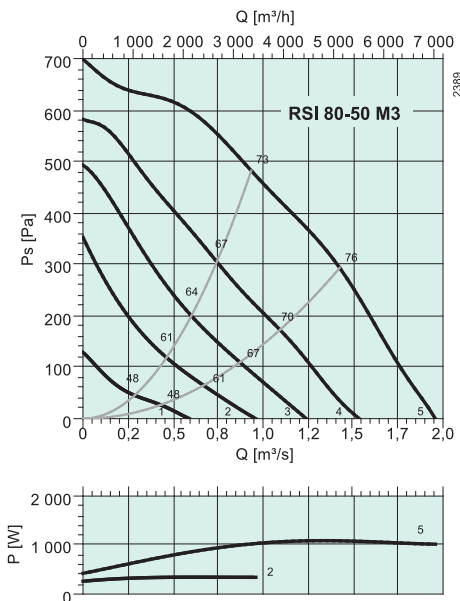

дБ(A)	Общ.	Октавные полосы частот [Гц]							
		63	125	250	500	1k	2k	4k	8k
L _{WA} на входе	71	58	64	62	64	61	61	60	56
L _{WA} на выходе	83	59	68	80	77	76	72	65	57
L _{WA} к окружению	60	40	51	53	53	52	49	49	50
Совместно с LDR 80-50									
L _{WA} на входе	64	58	58	54	54	50	53	54	53
L _{WA} на выходе	75	59	62	72	67	65	64	59	54

Условия измерения: 0.881 м³/с, 503 Па

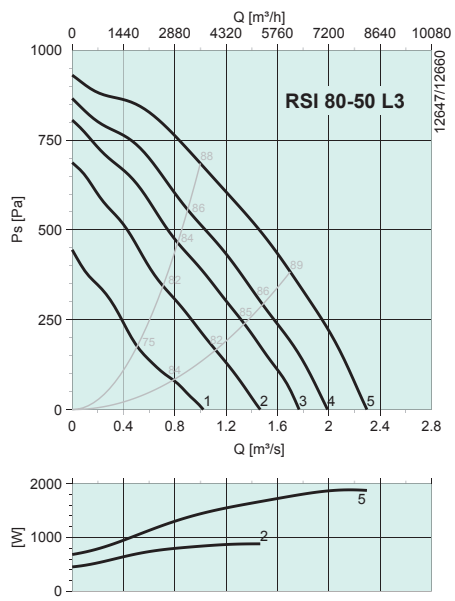

дБ(A)	Общ.	Октавные полосы частот [Гц]							
		63	125	250	500	1k	2k	4k	8k
L _{WA} на входе	77	64	72	69	71	67	66	60	55
L _{WA} на выходе	87	68	76	81	82	82	77	70	62
L _{WA} к окружению	68	51	63	61	62	59	58	53	41
Совместно с LDR 80-50									
L _{WA} на входе	68	63	63	58	57	54	57	55	55
L _{WA} на выходе	79	70	68	73	72	72	71	66	61

Условия измерения: 1.03 м³/с, 672 Па

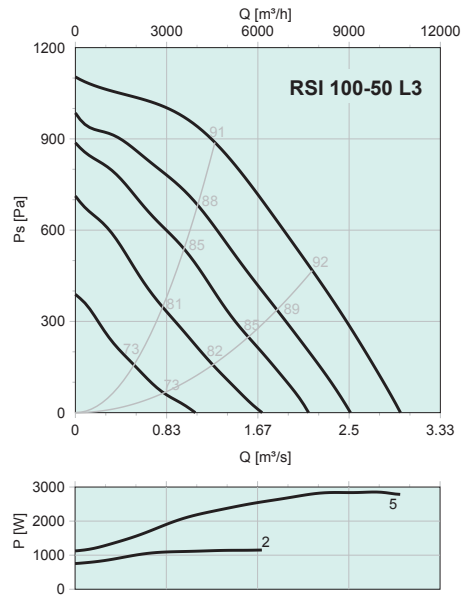

дБ(А)	Общ.	Октавные полосы частот [Гц]							
		63	125	250	500	1k	2k	4k	8k
L_{wA} на входе	79	69	74	69	73	70	71	66	61
L_{wA} на выходе	90	73	77	84	85	85	80	74	67
L_{wA} к окружению	69	57	64	60	60	61	59	53	47
Совместно с LDR 100-50									
L_{wA} на входе	72	68	67	63	62	59	60	56	56
L_{wA} на выходе	83	73	72	76	75	76	74	69	63
Условия измерения: 1.34 м³/с, 865 Па									



Вентиляторы для квадратных воздуховодов



- Регулирование скорости в диапазоне от 0 до 100%
- Встроенная защита электродвигателя
- Модульная система
- Низкий уровень шума
- Гибкая настройка направления потока воздуха за счет съемных панелей
- Установка в любом положении
- Безопасная работа, не требует обслуживания
- Вентилятор Mini MUB имеет круглые присоединительные патрубки

MUB EC

Вентиляторы MUB-EC оснащены электродвигателями EC с внешним ротором. Эти электродвигатели отличаются высокой эффективностью и низким энергопотреблением. Устройства силовой электроники встроены в корпус двигателя. Все модели оснащены сухим контактом аварийной сигнализации. Питание двигателей всех моделей может осуществляться от сети 50/60 Гц. Напряжение питания приборов может изменяться в диапазоне от 200 до 277 В (однофазная сеть) или от 380 до 480 В (трехфазная сеть). Для регулирования скорости используется сигнал 0-10 В. Начиная с типоразмера 450 каждый двигатель оснащен выходом с напряжением 10 В и 20 В для питания внешнего потенциометра.

Вентиляторы MUB-EC оснащены алюминиевым рабочим колесом с загнутыми назад лопатками. Вентиляторы Mini MUB 200EC оснащены рабочим колесом с загнутыми назад лопатками, изготовленным из пластика PA6 25GV.

Корпус выполнен из алюминиевой рамы с пластиковыми (РА6) угловыми элементами, армированными стекловолокном, и отличается высокой прочностью. Панели с двойными стенками из оцинкованной листовой стали, теплоизолированы слоем минеральной ваты толщиной 20 мм. Во избежание конденсации в профиле имеются изолированные резьбовые каналы. Благодаря съемным панелям можно организовать выход воздуха с любой стороны, что обеспечивает гибкость схемы монтажа.

Multibox можно использовать в качестве приточного или вытяжного вентилятора в модульных системах. Допускается установка в любом положении. Вентиляторы MUB с дополнительными модулями (фильтрами, нагревателями и т. д.) могут поставляться как устройства обработки воздуха "K025, K042 или K062" под заказ!

Mini MUB 200EC можно использовать в качестве приточного или вытяжного вентилятора в модульных системах.

Электрические принадлежности



MTP 10



CXE/AV



EC-Vent

Быстрый подбор

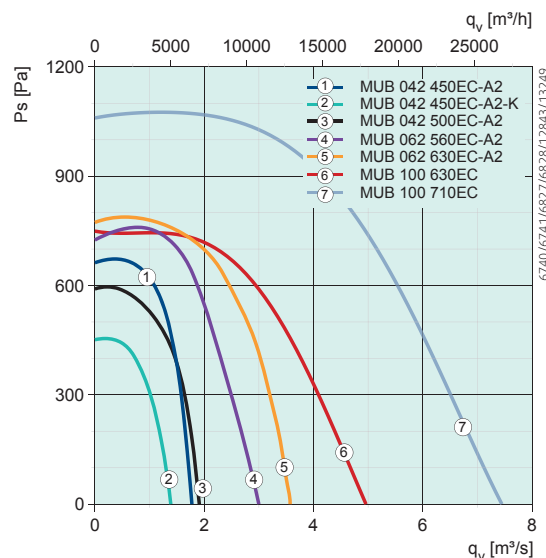
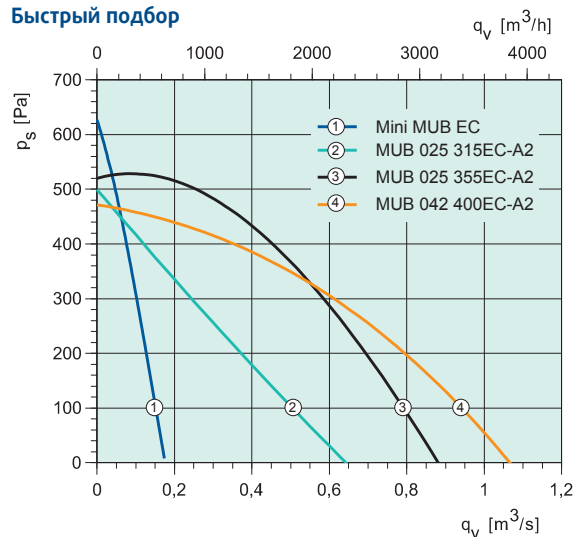

Технические характеристики

MUB	Mini MUB	025 315 EC	025 355 EC	042 400 EC	042 450 EC	042 450 EC
Артикул.	33207	30676	30670	30209	30610	31380
Тех. данные приведены для выхода воздуха под углом 90°	200 EC	EC-A2	EC-A2	EC-A2	EC-A2	EC-A2-K
Напряжение/частота	V/50/60 Гц	230 1~	230 1~	230 1~	230 1~	400 3~
Мощность	Вт	89.1	168	388	378	1055
Ток	А	0.701	1.19	2.37	2.26	1.79
Макс. расход воздуха	м³/с	0.174	0.637	0.884	1.08	1.76
Частота вращения	мин⁻¹	3965	1694	1639	1339	1562
Макс. температура перемещаемого воздуха	°C	40	60	60	60	60
" при регулировании скорости	°C	40	60	60	60	60
Уровень звукового давления на расстоянии 3 м	дБ(А)	47	47	53	51	63
Масса	кг	8.1	29	29.5	45,5	52.5
Класс изоляции двигателя		B	B	B	B	F
Класс защиты двигателя		IP 44	IP 44	IP 44	IP 44	IP 54
Регулятор скорости, электронный		CXE/AVC	CXE/AVC	CXE/AVC	CXE/AVC	CXE/AVC
Регулятор скорости, электронный		MTP 10	MTP 10	MTP 10	MTP 10	MTP 10
Схема электрических подключений, с. 422-441		23a	23b	23b	23b	27

Размеры

Mini MUB

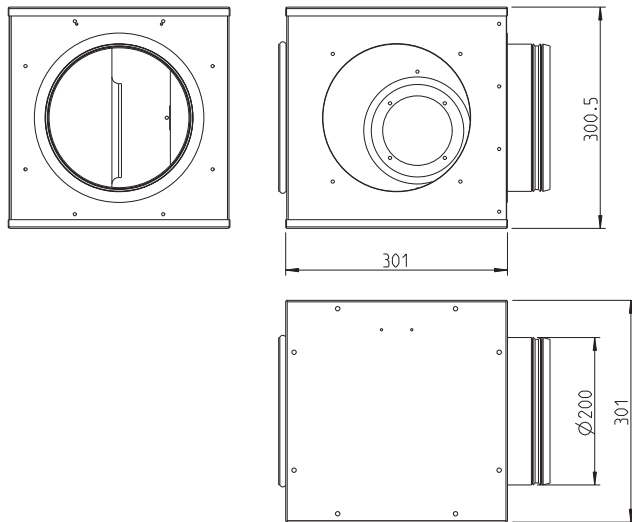

Принадлежности



Вентиляторы для квадратных воздуховодов

MUB EC

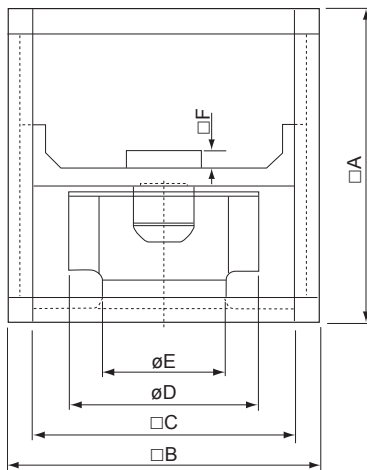

MUB	□A	□B	□C	∅D	∅E	□F
025 315EC-A2	500	500	420	315	200	40
025 355EC-A2	500	500	420	355	224	40
042 400EC-A2	670	670	590	400	253	40
042 450EC-A2	670	670	590	454	286	70
042 450EC-A2-K	670	670	590	450	286	70
042 500EC-A2	670	670	590	504	321	70
062 560EC-A2	800	800	720	560	360	70
062 630EC-A2	800	800	720	630	407	70
100 630EC	1000	1000	920	710	444	70
100 710EC	1000	1000	920	806	470	73

MUB		042 500 EC	062 560 EC	062 630 EC	100 630 EC	100 710EC	
Артикул.		30314	30235	30207	34168	36379	
Тех. данные приведены для выхода воздуха под углом 90°		EC-A2	EC-A2	EC-A2	EC-A2	EC-A2	
Напряжение/частота	V/50/60 Гц	400 3~	400 3~	400 3~	400 3~	400 3~	
Мощность	Вт	1046	1976	2480	2924	6434	
Ток	А	1.69	3.05	3.80	4.30	8.96	
Макс. расход воздуха	м³/с	1.93	3.00	3.57	4.96	7.45	
Частота вращения	мин⁻¹	1340	1358	1209	1139	1205	
Макс. температура перемещаемого воздуха	°C	60	60	60	60	40	
“ при регулировании скорости	°C	60	60	60	60	40	
Уровень звукового давления на расстоянии 3 м	дБ(А)	56	57	67	68	74	
Масса	кг	56	101	96.5	167	199	
Класс изоляции двигателя		B	F	F	F	F	
Класс защиты двигателя		IP 54	IP 54	IP 54	IP 54	IP 54	
Регулятор скорости, электронный		CXE/AVC	CXE/AVC	CXE/AVC	CXE/AVC	CXE/AVC	
Регулятор скорости, электронный		MTP 10	MTP 10	MTP 10	MTP 20	MTP 20	
Схема электрических подключений, с. 422-441		27	27	27	47	47	

Вентиляторы
для квадратных
воздуховодов

Рабочие характеристики

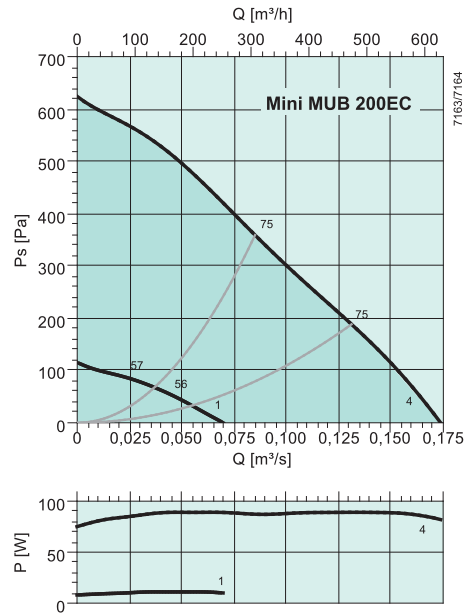
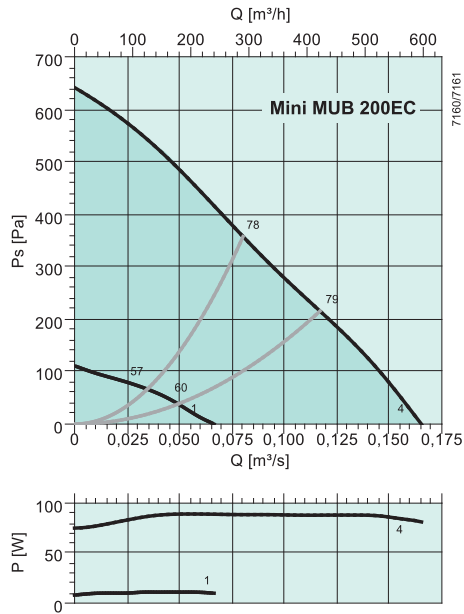

дБ(A)	Общ.	Октавные полосы частот [Гц]							
		63	125	250	500	1k	2k	4k	8k
L_{wA} на входе	75	55	64	68	71	65	64	60	53
L_{wA} на выходе	80	59	64	71	78	72	68	64	56
L_{wA} к окружению	54	32	43	45	51	49	42	32	24

Условия измерения: 0.0869 м³/с, 351 Па

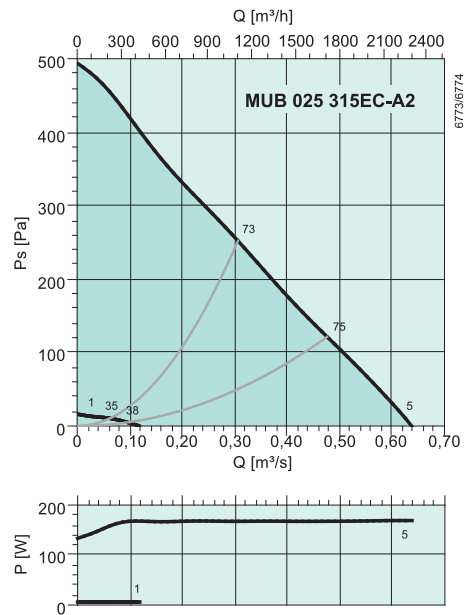
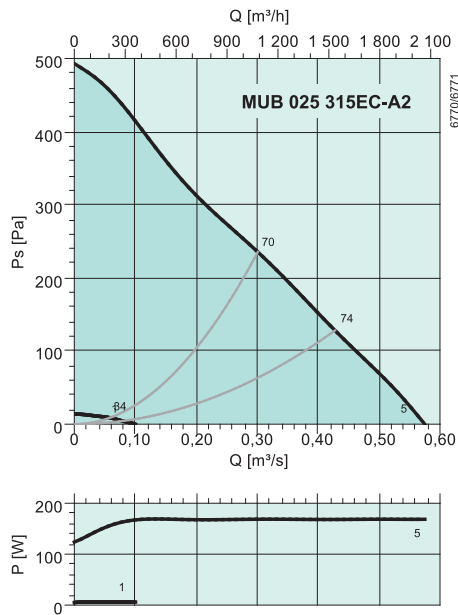

дБ(A)	Общ.	Октавные полосы частот [Гц]							
		63	125	250	500	1k	2k	4k	8k
L_{wA} на входе	68	35	62	57	63	62	57	55	48
L_{wA} на выходе	72	48	70	61	65	64	59	55	47
L_{wA} к окружению	54	22	50	45	48	45	45	33	23

Условия измерения: 0.319 м³/с, 242 Па

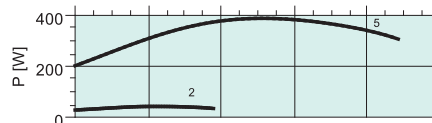
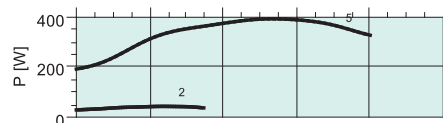
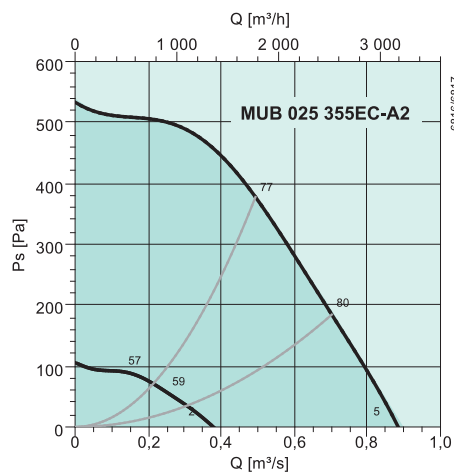
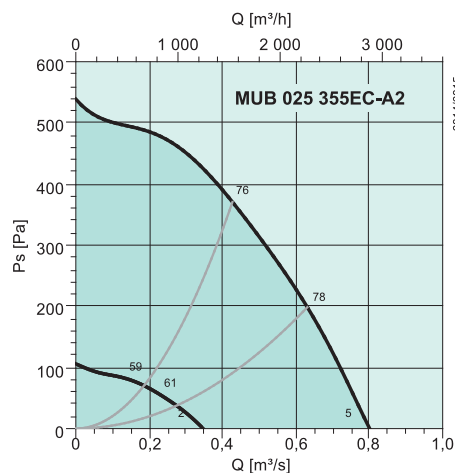

дБ(А)	Общ.	Октавные полосы частот [Гц]							
		63	125	250	500	1k	2k	4k	8k
L_{wA} на входе	75	43	64	65	70	66	68	66	58
L_{wA} на выходе	77	43	69	66	70	70	69	66	58
L_{wA} к окружению	60	35	53	53	54	51	53	50	35

Условия измерения: 0.486 м³/с, 383 Па

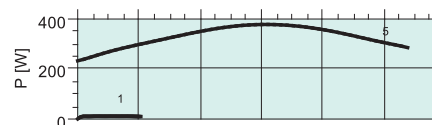
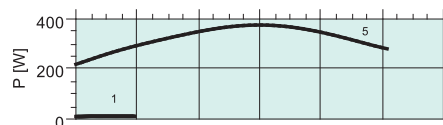
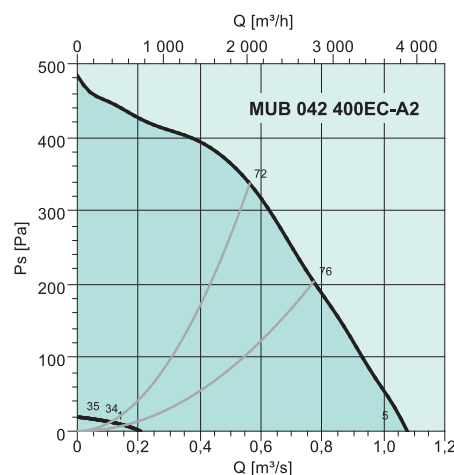
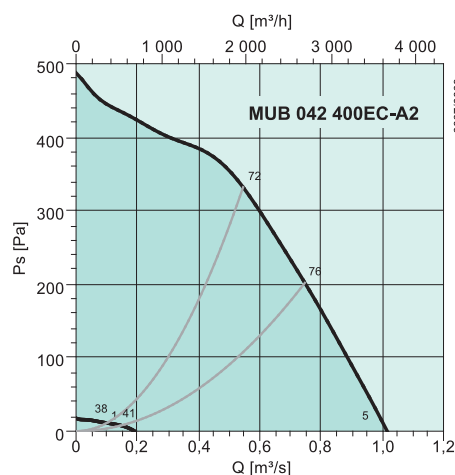

дБ(А)	Общ.	Октавные полосы частот [Гц]							
		63	125	250	500	1k	2k	4k	8k
L_{wA} на входе	71	41	61	61	65	65	63	59	51
L_{wA} на выходе	74	49	68	64	67	67	66	60	53
L_{wA} к окружению	59	31	52	52	49	54	52	43	29

Условия измерения: 0.593 м³/с, 321 Па

Вентиляторы
для квадратных
воздуховодов

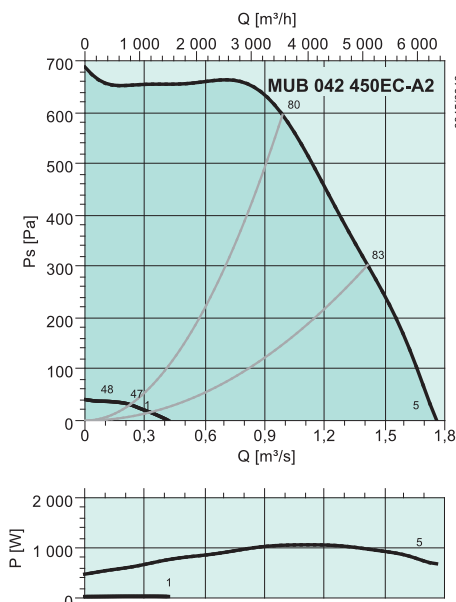
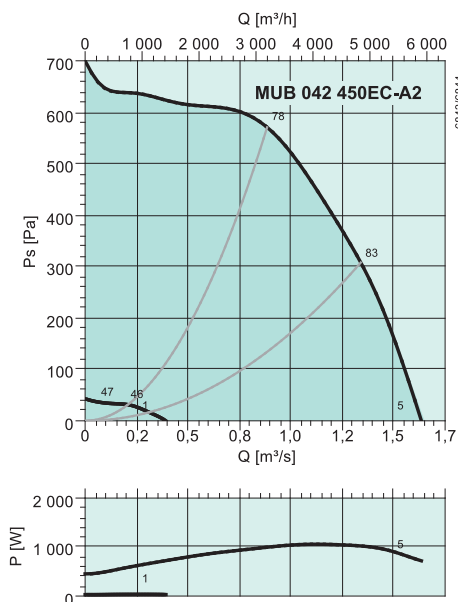

дБ(A)	Общ.	Октавные полосы частот [Гц]							
		63	125	250	500	1k	2k	4k	8k
L_{wA} на входе	78	46	68	70	73	71	70	65	61
L_{wA} на выходе	83	68	76	71	76	78	75	68	63
L_{wA} к окружению	70	29	67	62	61	61	59	52	44

Условия измерения: 0.968 м³/с, 605 Па

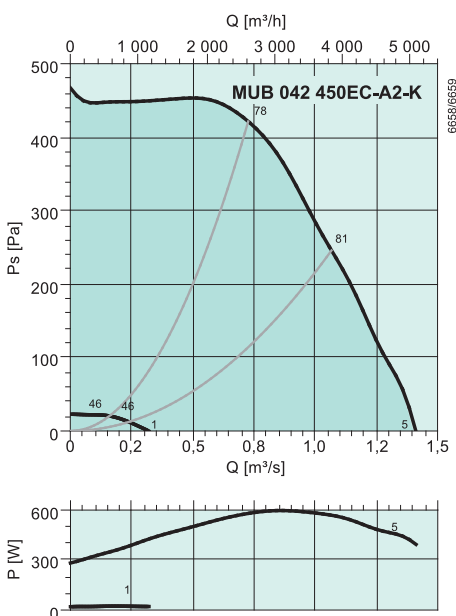
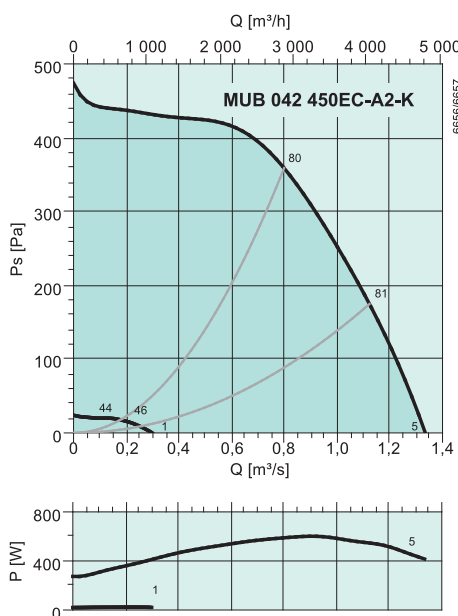

дБ(A)	Общ.	Октавные полосы частот [Гц]							
		63	125	250	500	1k	2k	4k	8k
L_{wA} на входе	78	43	62	64	69	70	75	72	61
L_{wA} на выходе	78	48	64	64	70	72	73	70	59
L_{wA} к окружению	64	33	53	53	53	55	61	56	38

Условия измерения: 0.847 м³/с, 377 Па

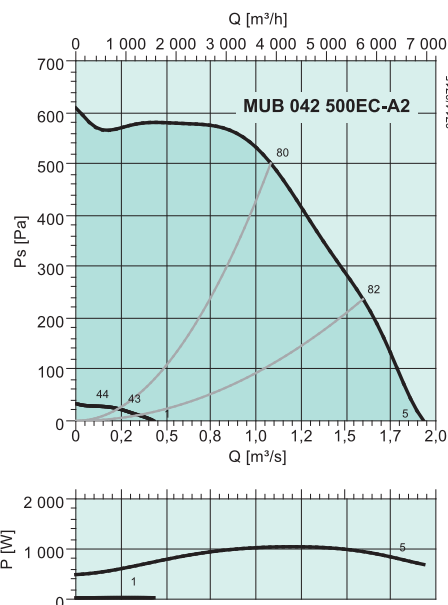
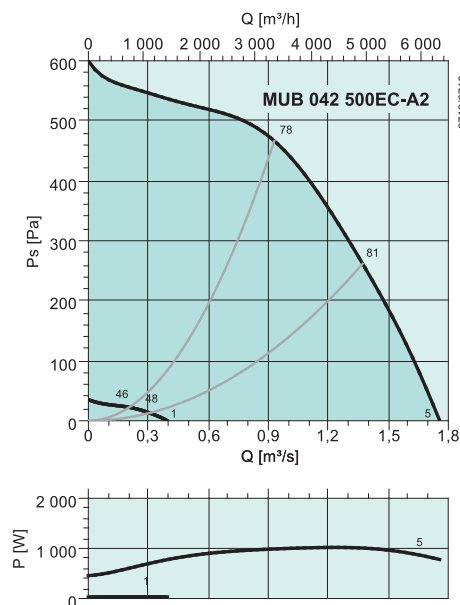

дБ(A)	Общ.	Октавные полосы частот [Гц]							
		63	125	250	500	1k	2k	4k	8k
L_{wA} на входе	77	46	71	69	71	70	69	65	60
L_{wA} на выходе	80	49	70	71	75	74	71	67	64
L_{wA} к окружению	65	35	55	61	59	57	56	51	39

Условия измерения: 1.06 м³/с, 509 Па

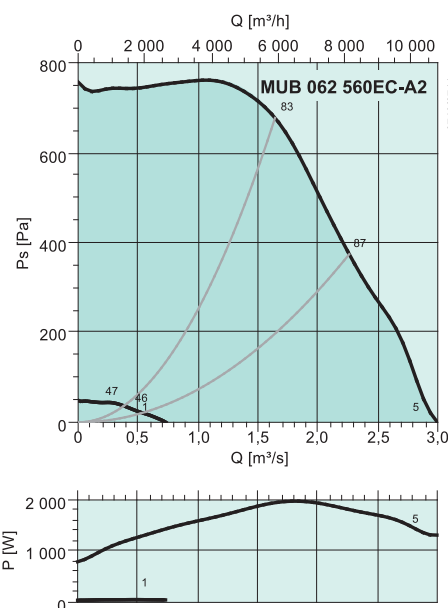
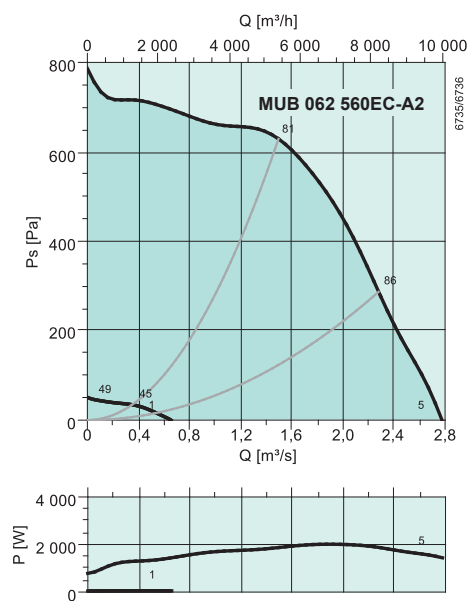

дБ(A)	Общ.	Октавные полосы частот [Гц]							
		63	125	250	500	1k	2k	4k	8k
L_{wA} на входе	80	51	71	75	73	74	72	67	63
L_{wA} на выходе	77	57	70	70	71	70	67	64	58
L_{wA} к окружению	71	40	66	67	61	60	58	48	36

Условия измерения: 1.65 м³/с, 675 Па

Вентиляторы для квадратных воздуховодов

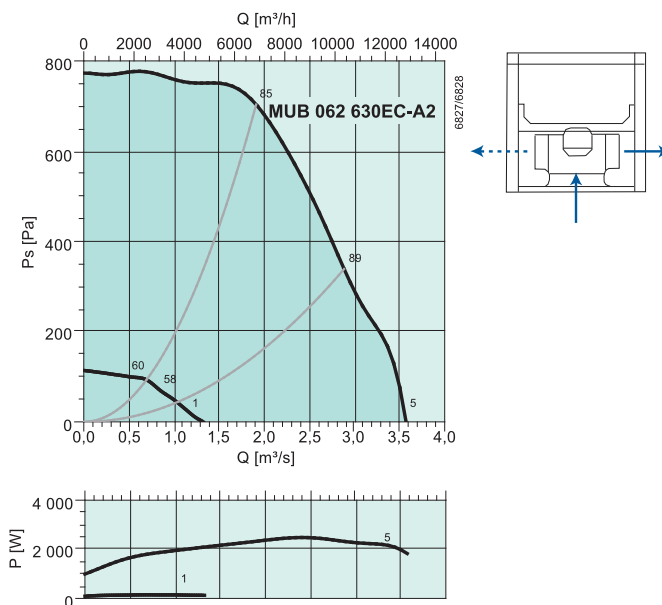
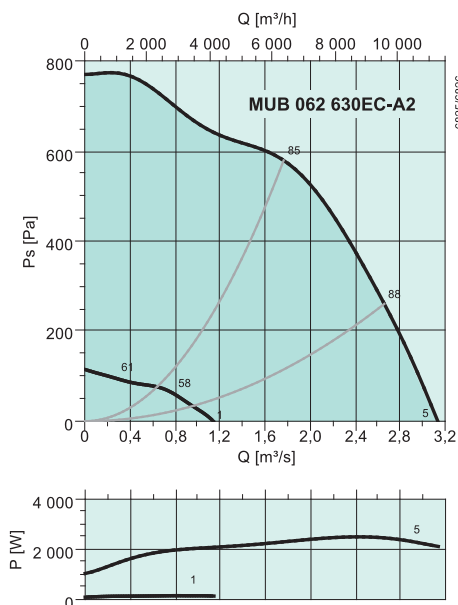

дБ(А)	Общ.	Октавные полосы частот [Гц]							
		63	125	250	500	1k	2k	4k	8k
L_{wA} на входе	82	54	76	76	73	74	73	69	65
L_{wA} на выходе	83	59	75	78	76	75	72	68	64
L_{wA} к окружению	76	47	75	67	62	60	59	49	39

Условия измерения: 1.96 м³/с, 690 Па

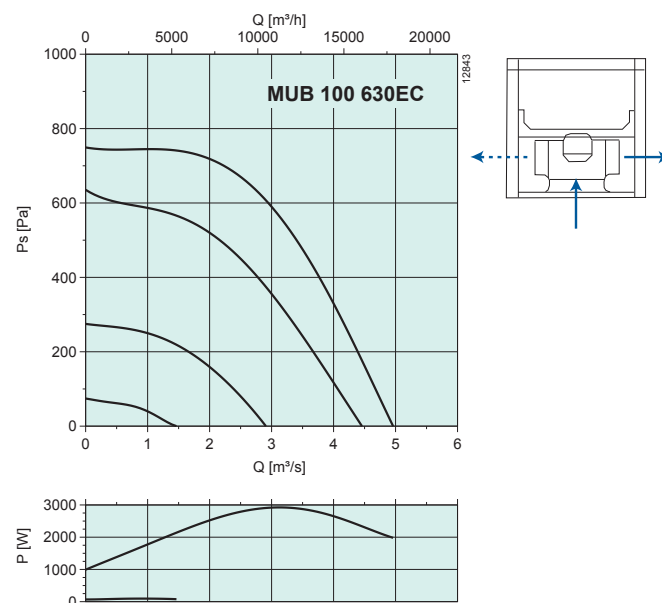
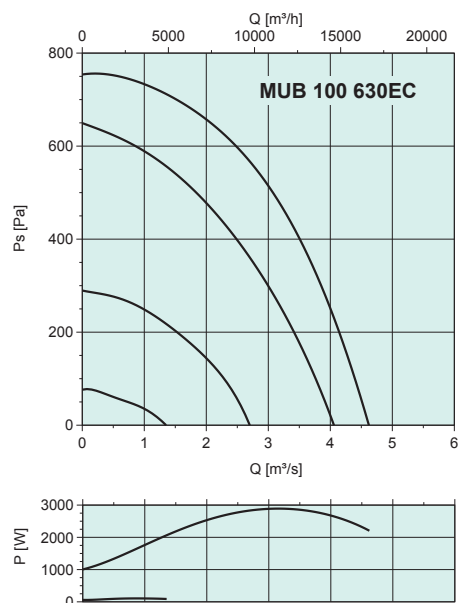

дБ(А)	Общ.	Октавные полосы частот [Гц]							
		63	125	250	500	1k	2k	4k	8k
L_{wA} на входе	82	55	76	77	74	75	74	70	66
L_{wA} на выходе	84	59	76	78	77	75	73	69	65
L_{wA} к окружению	77	48	75	68	63	61	60	50	40

Условия измерения: 2.98 м³/с, 595 Па

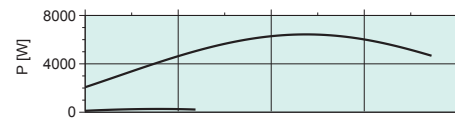
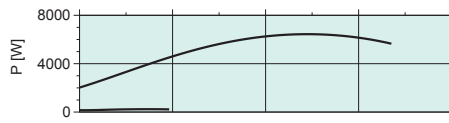
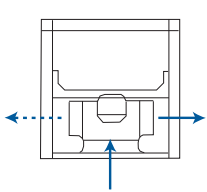
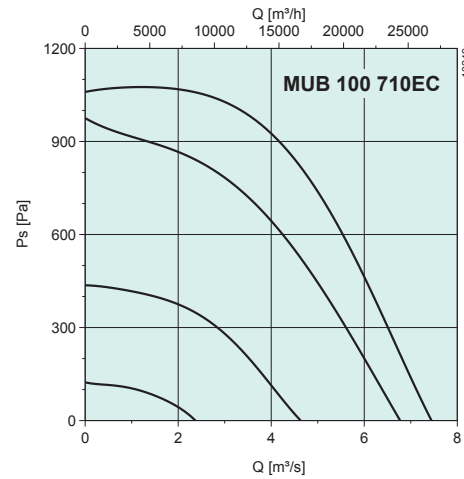
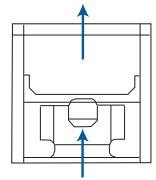
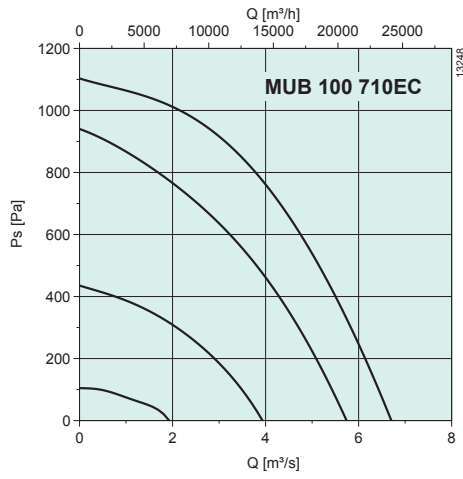

дБ(А)	Общ.	Октавные полосы частот [Гц]							
		63	125	250	500	1k	2k	4k	8k
L _{вд} на входе	86	58	80	81	78	79	78	74	70
L _{вд} на выходе	88	63	80	82	81	79	77	73	69
L _{вд} к окружению	81	52	79	72	67	65	64	54	44

Условия измерения: 4.47 м³/с, 850 Па

Вентиляторы для квадратных воздуховодов



MUB

Вентиляторы MUB оснащены рабочими колесами с загнутыми назад лопатками, изготовленными из полиамида (типоразмер 355), алюминия (типоразмеры 400-710) или сварочной стали, окрашенной в цвет RAL 5002 (типоразмер 100 630D4-L). Вентиляторы MUB 355-500E4 с полным регулированием скорости оснащены электродвигателями с внешним ротором. Вентиляторы MUB 500D4-710 оснащены электродвигателями, соответствующими требованиям стандарта IEC. MUB с двигателем IE2: регулирование скорости возможно только с помощью преобразователя частоты. В трехфазных электродвигателях возможно 2-скоростное регулирование путем изменения схемы подключения «треугольник/звезда». Защита электродвигателя осуществляется с помощью термоконтактов, которые должны быть подсоединены к внешнему устройству защиты двигателя. MUB с двигателем IE2: защита двигателя в виде полупроводниковых реле (ПТС).

Корпус выполнен из коррозионно-стойкого алюминиевого профиля с пластиковыми (РА6) угловыми элементами, армированными стекловолокном; и отличается высокой прочностью. Панели с двойными стенками из оцинкованной листовой стали, теплоизолированы слоем минеральной ваты толщиной 20 мм.

- Регулирование скорости
- Модульная система
- Встроенные термоконтакты
- Низкий уровень шума
- Гибкая настройка направления потока воздуха за счет съемных панелей
- Установка в любом положении
- Не требует обслуживания и надежен в работе

Быстрый подбор

поток воздуха под 90°

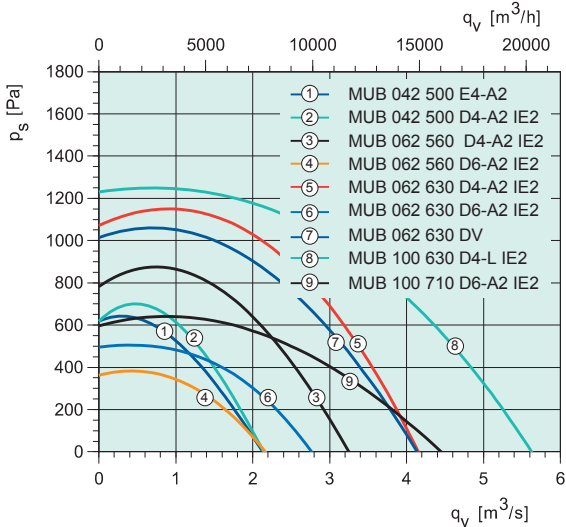
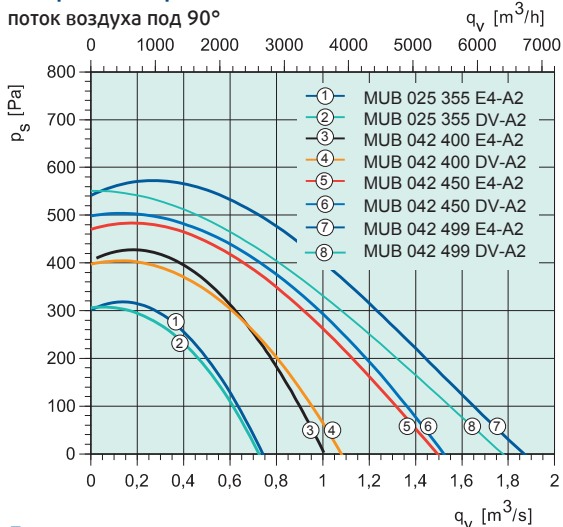

Технические характеристики

MUB		025 355	025 355	042 400	042 400	042 450	042 450	042 499	042 499	042 500
Артикул.		2104	2775	2116	2112	2124	2123	2134	2133	2141
Тех. данные приведены для выхода воздуха под углом 90°		E4-A2	DV-A2	E4-A2	DV-A2	E4-A2	DV-A2	E4-A2	DV-A2	E4-A2
Напряжение/частота	V/50 Гц	230 1~	400 3~	230 1~	400 3~	230 1~	400 3~	230 1~	400 3~	230 1~
Мощность	Вт	264	243	467	430	756	726	1023	1457	1310
Ток	А	1.19	0.541	2.14	0.826	3.33	1.32	4.72	1.64	5.78
Макс. расход воздуха	м³/с	0.741	0.731	1.07	1.08	1.48	1.52	1.87	1.76	2.13
Частота вращения	мин-1	1399	1349	1320	1339	1249	1277	1270	1210	1332
Макс. температура перемещаемого воздуха	°C	40	40	40	40	60	40	40	40	40
Уровень звукового давления на расстоянии 3 м	дБ(A)	46	46	49	49	52	52	48	48	56
Масса	кг	29	31	48	48	53	53	59	53	57
Класс изоляции двигателя		B	B	F	F	F	F	F	F	F
Класс защиты двигателя		IP 44	IP 44	IP 54	IP 54	IP 54	IP 54	IP 54	IP 54	IP 54
Емкость конденсатора		8	-	8	-	16	-	20	-	30
Защита электродвигателя		S-ET 10	STDT 16	S-ET 10	STDT 16	S-ET 10	STDT 16	S-ET 10	STDT 16	S-ET 10
Регулятор скорости, 5 ступеней	Трансформатор	RTRE 1.5	RTRD 2	RTRE 3	RTRD 2	RTRE 5	RTRD 2	RTRE 5	RTRD 2	RTRE 7
Регулятор, 5 ст., высокая/низкая скорость	Трансформатор	REU 1.5*	RTRDU 2	REU 3*	RTRDU 2	REU 5*	RTRDU 2	REU 5	RTRDU 2	REU 7
Регулятор скорости, 2 ступени		-	S-D2SKT	-	S-D2SKT	-	S-D2SKT	-	S-D2SKT	-
Регулятор скорости, главн.	Тиристор	REE 2*	-	REE 4*	-	REE 4*	-	-	-	-
Схема электрических подключений, с. 422-441		5	16	5	16	6	18	6	18	6

* + S-ET 10

Электрические принадлежности



S-ET/STDT



RTRE



REU



REE



RTRD/RTRDU



FRQ



S-DT2 SKT

Размеры

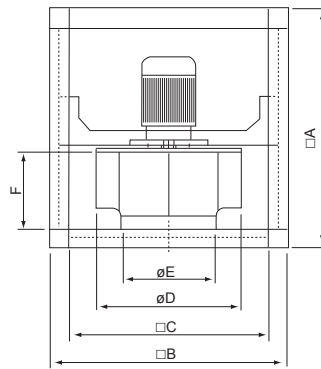
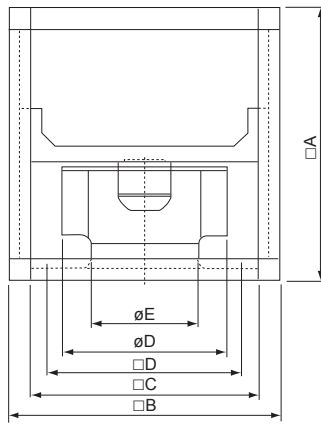

MUB	□A	□B	□C	□D	øD	øE
025 355	500	500	420	378	355	224
042 400	670	670	590	548	404	253
042 450	670	670	590	548	454	286
042 499	670	670	590	548	504	321
042 500E4-A2	670	670	590	548	504	321
062 630DV-B2	800	800	720	678	635	407

MUB	□A	□B	□C	øD	øE	F
042 500	670	670	590	504	321	300
062 560	800	800	720	570	361	321
062 630	800	800	720	635	407	321
100 630	1000	1000	920	635	389	378
100 710	1000	1000	920	878	715	460

Принадлежности

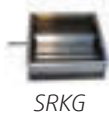

Вентиляторы для квадратных воздуховодов

MUB		042 500	062 560	062 560	062 630	062 630	062 630	100 630	100 710
Артикул.		33542	33543	33544	33545	33546	36150	33549	33548
Тех. данные приведены для выхода воздуха под углом 90°		D4-A2 IE2	D4-A2 IE2	D6-A2 IE2	D4-A2 IE2	D6-A2 IE2	DV	D4-L IE2	D6-A2 IE2
Напряжение/частота	V/50 Гц	400 3~	400 3~	400 3~	400 3~	400 3~	400 3~	400 3~	400 3~
Мощность на валу (P2)	Вт	1356	2437	770	4411	1407	3890	5477	2444
Ток	А	3.39	4.64	1.98	8.12	3.61	6.4	9.54	5.1
Макс. расход воздуха	м3/с	2.16	3.25	2.18	4.19	2.77	4.17	5.65	4.48
Частота вращения	мин-1	1400	1420	905	1450	940	1370	1435	945
Макс. температура перемещаемого воздуха	°C	40	40	40	40	40	40	40	60
Уровень звукового давления на расстоянии 3 м	дБ(А)	55	56	47	68	53	69	74	59
Масса	кг	66	102	90	114	101	103	184	154
Класс изоляции двигателя	F	F	F	F	F	F	F	F	F
Класс защиты двигателя	IP 55	IP 55	IP 55	IP 55	IP 55	IP 55	IP 54	IP 55	IP 55
Защита электродвигателя	-	-	-	-	-	-	STDT 16	-	-
Регулятор скорости, 5 ступеней	-	-	-	-	-	-	RTRD 14	-	-
Регулятор скорости, 2 ступени	-	-	-	-	-	-	S-D2SKT	-	-
Регулятор скорости, плавн.	FRQ	FRQ	FRQ	FRQ	FRQ	-	FRQ	FRQ	FRQ
Схема электрических подключений, с. 422-441		17a	17a	17a	17b	17a	16a	17b	17a

Вентиляторы
для квадратных
воздуховодов

Рабочие характеристики

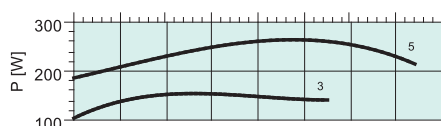
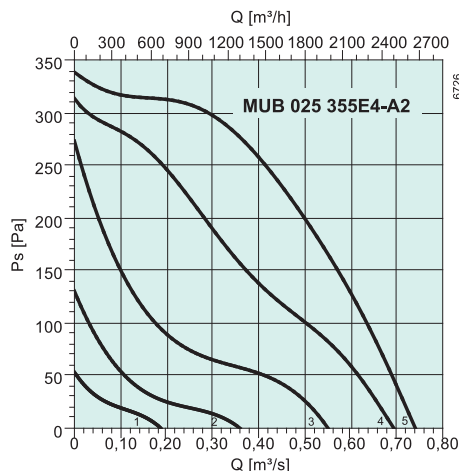
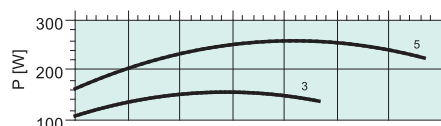
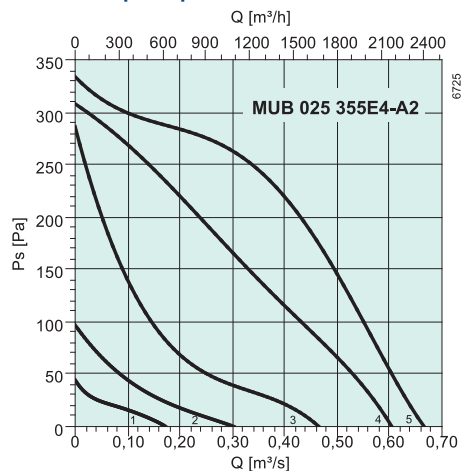

дБ(A)	Общ.	Октавные полосы частот [Гц]							
		63	125	250	500	1k	2k	4k	8k
L _{вкл} на входе	68	55	57	61	63	62	59	54	47
L _{вкл} на выходе	70	57	59	63	65	64	61	56	49
L _{вкл} к окружению	62	49	51	55	57	56	53	48	41

Условия измерения: 0.407 м³/с, 254 Па

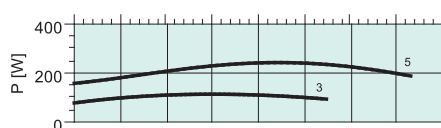
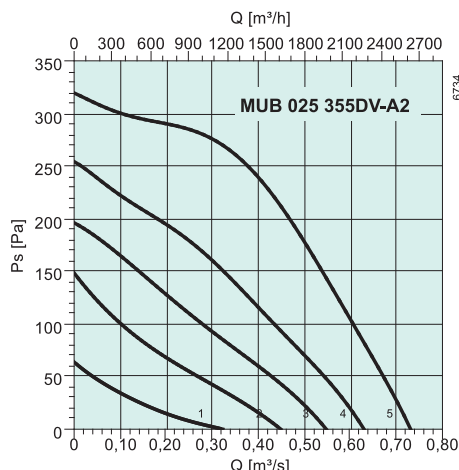
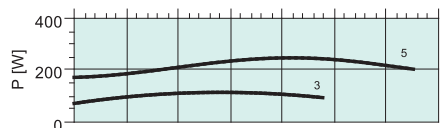
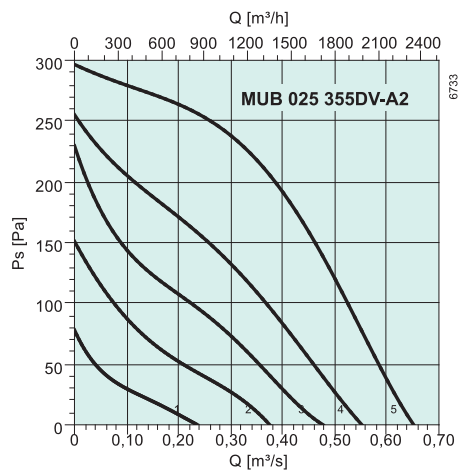

дБ(A)	Общ.	Октавные полосы частот [Гц]							
		63	125	250	500	1k	2k	4k	8k
L _{вкл} на входе	68	55	57	61	63	62	59	54	47
L _{вкл} на выходе	70	57	59	63	65	64	61	56	49
L _{вкл} к окружению	62	49	51	55	57	56	53	48	41

Условия измерения: 0.402 м³/с, 238 Па

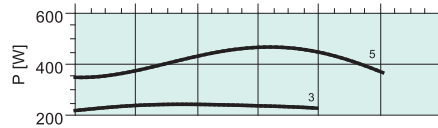
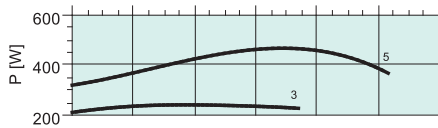
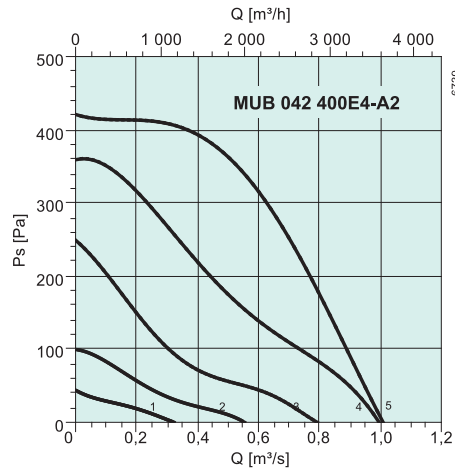
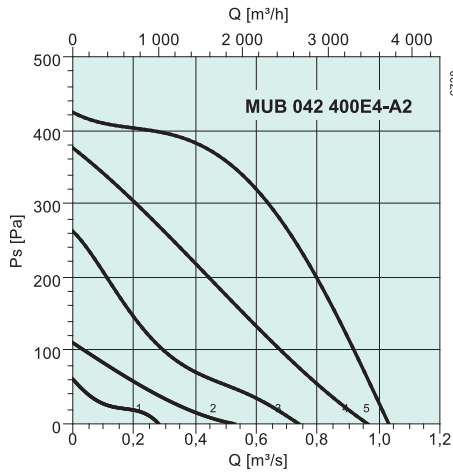

дБ(A)	Общ.	Октавные полосы частот [Гц]							
		63	125	250	500	1k	2k	4k	8k
L _{вх} на входе	72	59	61	65	67	66	63	58	51
L _{вх} на выходе	74	61	63	67	69	68	65	60	53
L _{вх} к окружению	56	43	45	49	51	50	47	42	53

Условия измерения: 0.588 м³/с, 306 Па

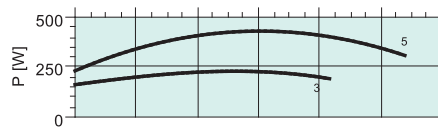
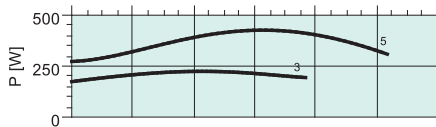
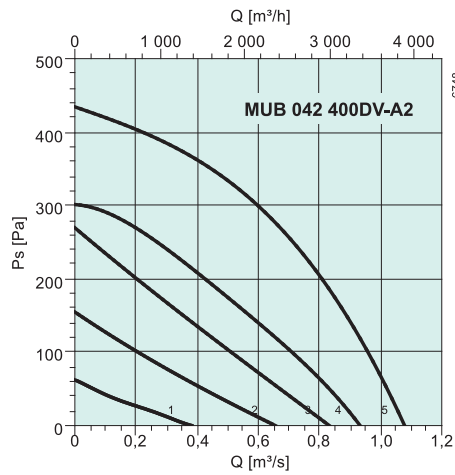
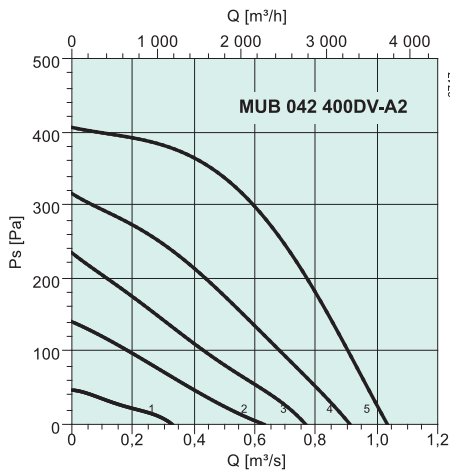

дБ(A)	Общ.	Октавные полосы частот [Гц]							
		63	125	250	500	1k	2k	4k	8k
L _{вх} на входе	72	59	61	65	67	66	63	58	51
L _{вх} на выходе	74	61	63	67	69	68	65	60	53
L _{вх} к окружению	56	43	45	49	51	50	47	42	35

Условия измерения: 0.647 м³/с, 280 Па

Вентиляторы
для квадратных
воздуховодов

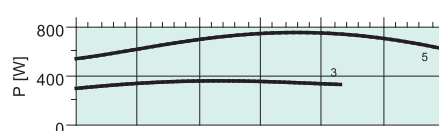
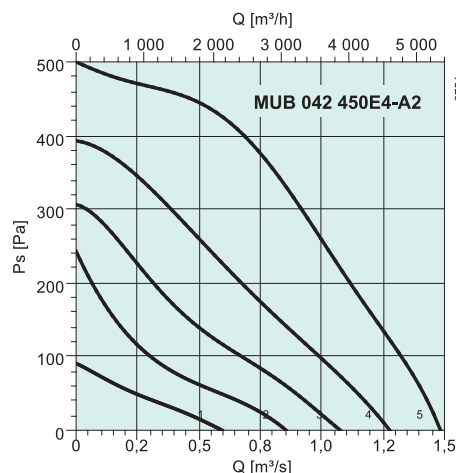
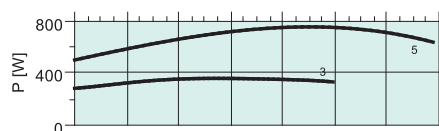
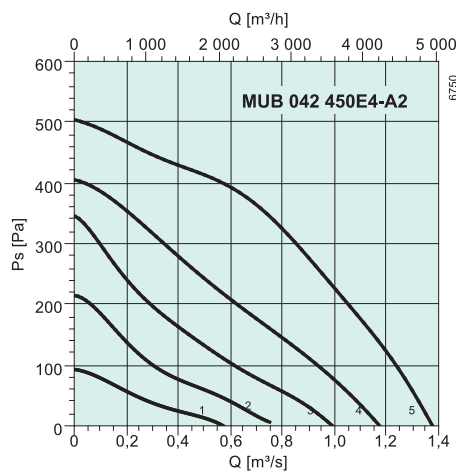

дБ(A)	Общ.	Октавные полосы частот [Гц]							
		63	125	250	500	1k	2k	4k	8k
L _{вх} на входе	75	62	64	68	70	69	66	61	54
L _{вх} на выходе	77	64	66	70	72	71	68	63	56
L _{вх} к окружающей	59	46	48	52	54	53	50	45	38

Условия измерения: 0.816 м³/с, 348 Па

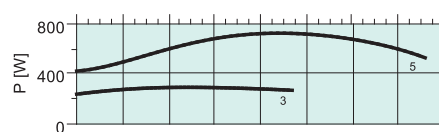
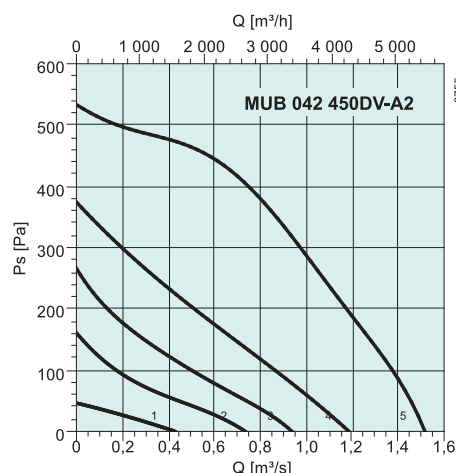
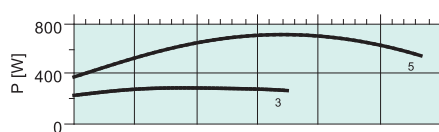
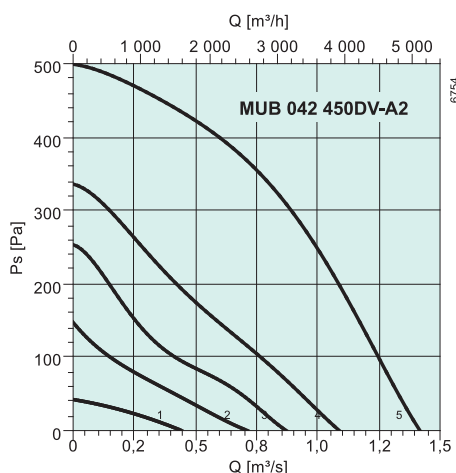

дБ(A)	Общ.	Октавные полосы частот [Гц]							
		63	125	250	500	1k	2k	4k	8k
L _{вх} на входе	74	61	63	67	69	68	65	60	53
L _{вх} на выходе	76	63	65	69	71	70	67	62	55
L _{вх} к окружающей	59	46	48	52	54	53	50	45	38

Условия измерения: 0.834 м³/с, 366 Па

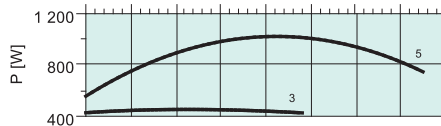
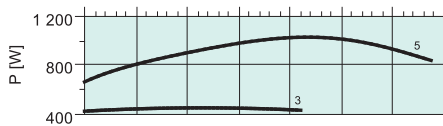
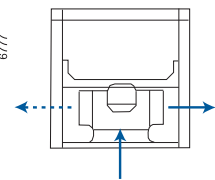
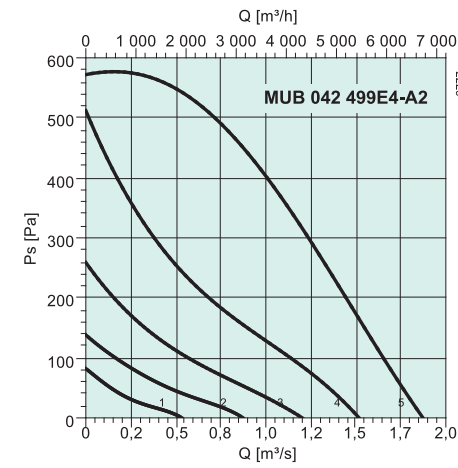
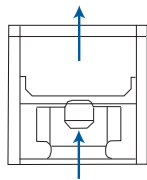
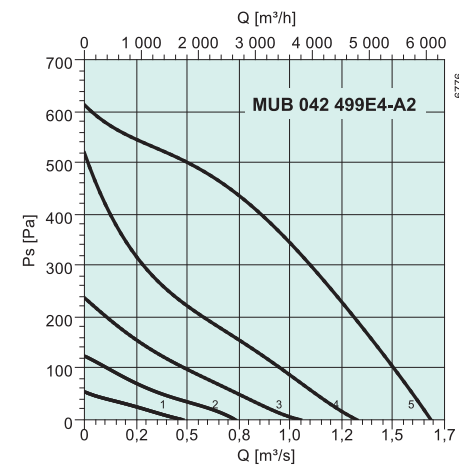

дБ(А)	Общ.	Октавные полосы частот [Гц]							
		63	125	250	500	1k	2k	4k	8k
L _{вкл} на входе	78	65	67	71	73	72	69	64	57
L _{вкл} на выходе	80	67	69	73	75	74	71	66	59
L _{вкл} к окружению	55	42	44	48	50	49	46	41	34

Условия измерения: 0.936 м³/с, 428 Па

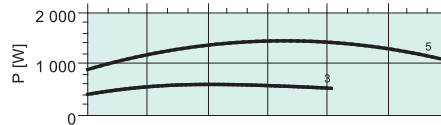
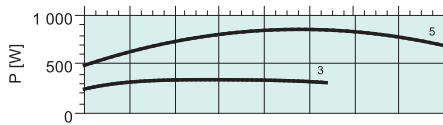
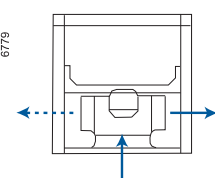
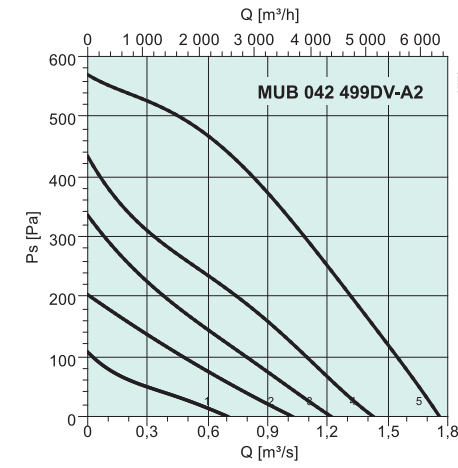
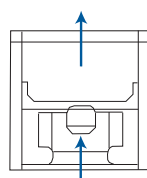
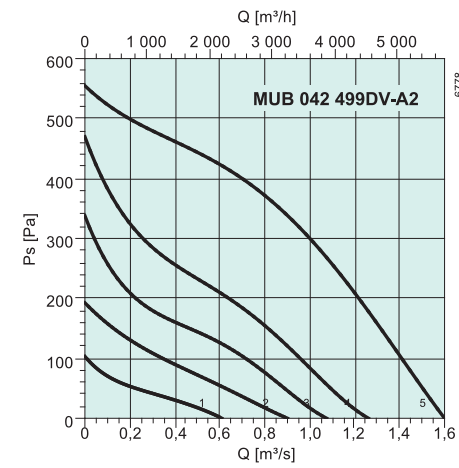

дБ(А)	Общ.	Октавные полосы частот [Гц]							
		63	125	250	500	1k	2k	4k	8k
L _{вкл} на входе	76	63	65	69	71	70	67	62	55
L _{вкл} на выходе	78	65	67	71	73	72	69	64	57
L _{вкл} к окружению	55	42	44	48	50	49	46	41	34

Условия измерения: 0.879 м³/с, 380 Па

Вентиляторы
для квадратных
воздуховодов

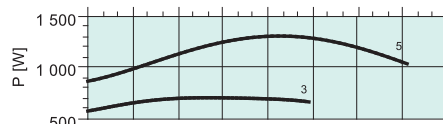
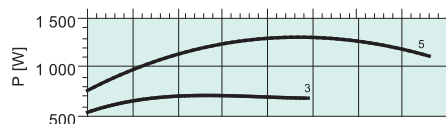
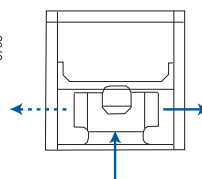
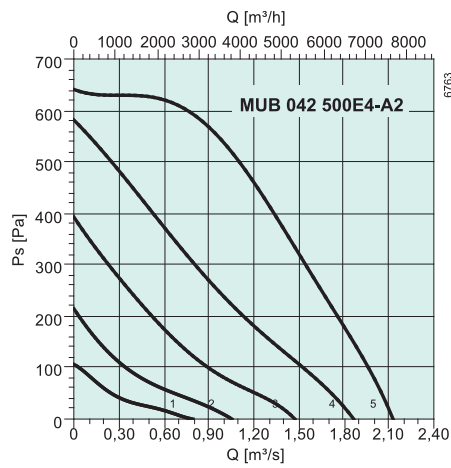
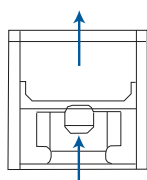
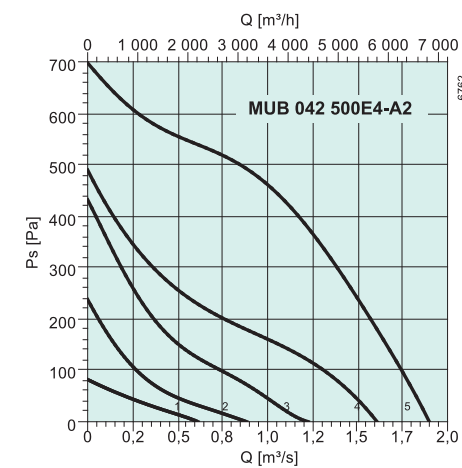

дБ(А)	Общ.	Октавные полосы частот [Гц]							
		63	125	250	500	1k	2k	4k	8k
L _{вкл} на входе	79	66	68	72	74	73	70	65	58
L _{вкл} на выходе	81	68	70	74	76	75	72	67	60
L _{вкл} к окружению	63	50	52	56	58	57	54	49	42

Условия измерения: 1.06 м³/с, 515 Па

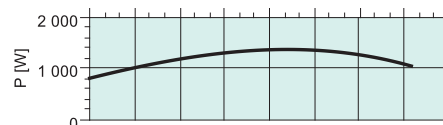
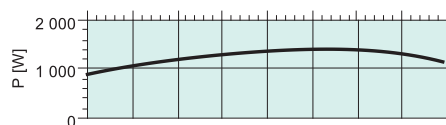
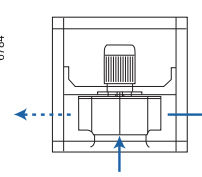
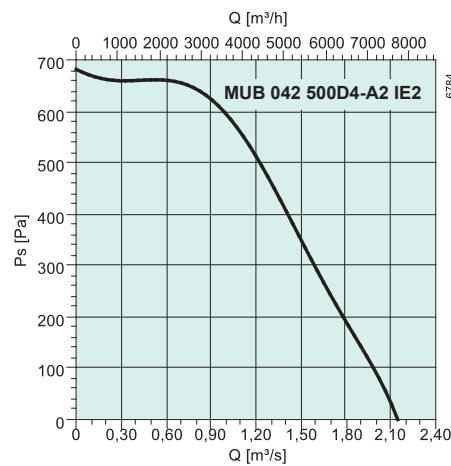
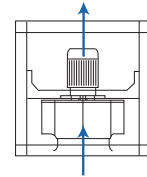
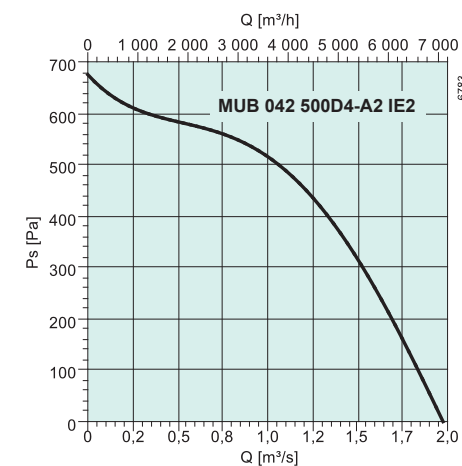

дБ(А)	Общ.	Октавные полосы частот [Гц]							
		63	125	250	500	1k	2k	4k	8k
L _{вкл} на входе	77	64	66	70	72	71	68	63	56
L _{вкл} на выходе	79	66	68	72	74	73	70	65	58
L _{вкл} к окружению	62	49	51	55	57	56	53	48	41

Условия измерения: 1.19 м³/с, 564 Па

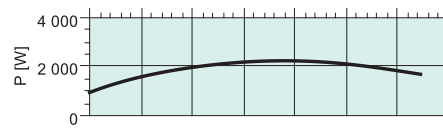
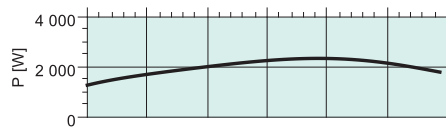
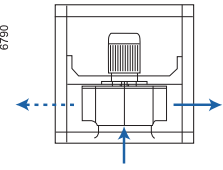
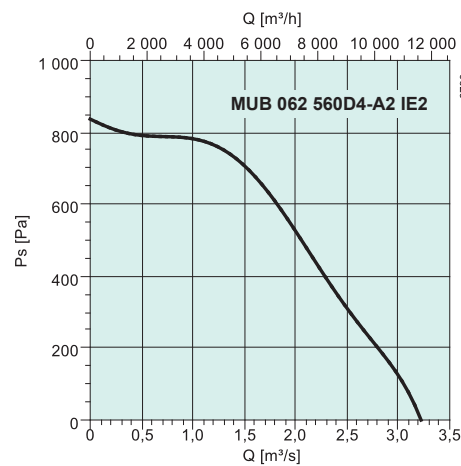
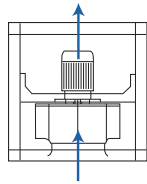
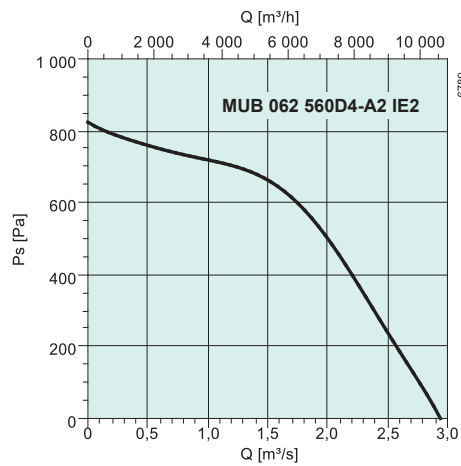

дБ(A)	Общ.	Октавные полосы частот [Гц]							
		63	125	250	500	1k	2k	4k	8k
L_{wA} на входе	78	65	67	71	73	72	69	64	57
L_{wA} на выходе	80	67	69	73	75	74	71	66	59
L_{wA} к окружению	63	50	52	56	58	57	54	49	42

Условия измерения: 1.79 м³/с, 717 Па

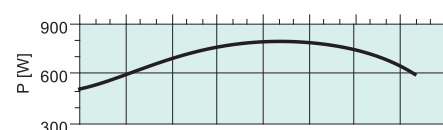
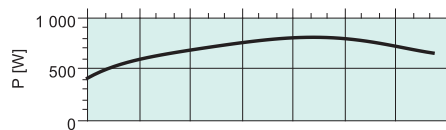
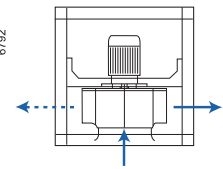
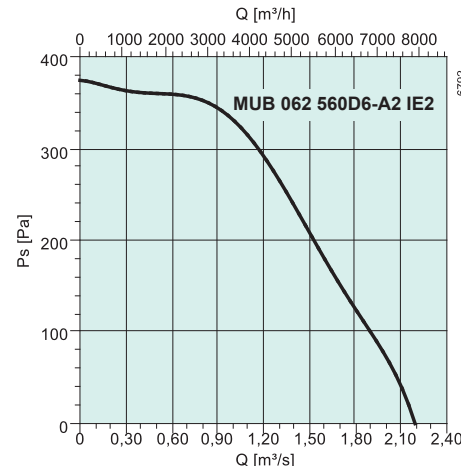
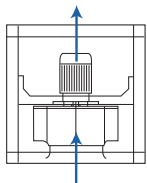
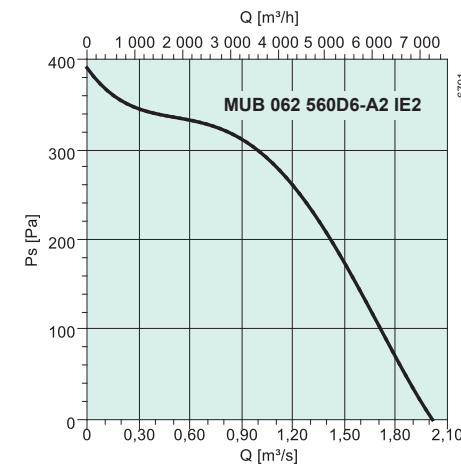

дБ(A)	Общ.	Октавные полосы частот [Гц]							
		63	125	250	500	1k	2k	4k	8k
L_{wA} на входе	69	56	58	63	64	64	60	55	47
L_{wA} на выходе	71	58	60	65	66	66	62	57	49
L_{wA} к окружению	54	41	43	48	49	49	45	40	32

Условия измерения: 1.31 м³/с, 295 Па

Вентиляторы
для квадратных
воздуховодов

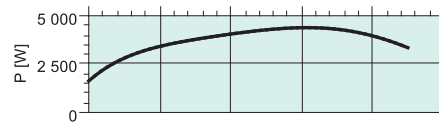
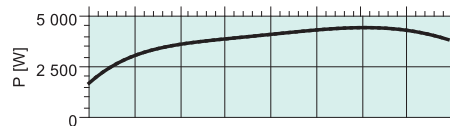
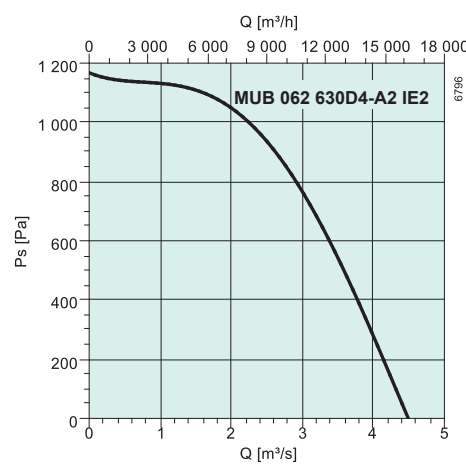
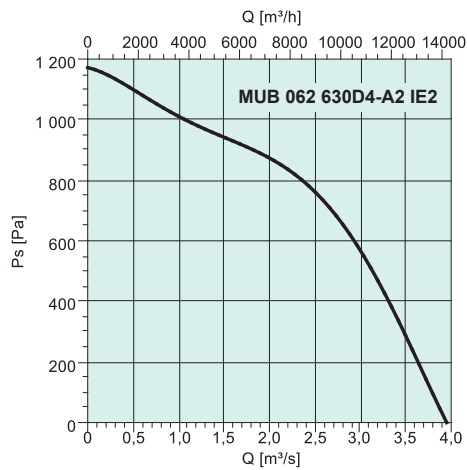

дБ(А)	Общ.	Октавные полосы частот [Гц]							
		63	125	250	500	1k	2k	4k	8k
L_{wA} на входе	86	73	75	79	81	80	77	72	65
L_{wA} на выходе	88	75	77	81	83	82	79	74	67
L_{wA} к окружению	75	62	64	68	70	59	66	61	54

Условия измерения: 2.3 м³/с, 994 Па

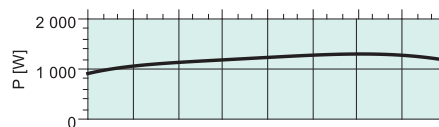
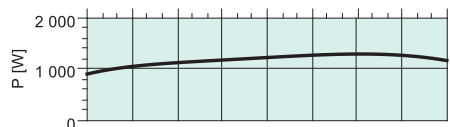
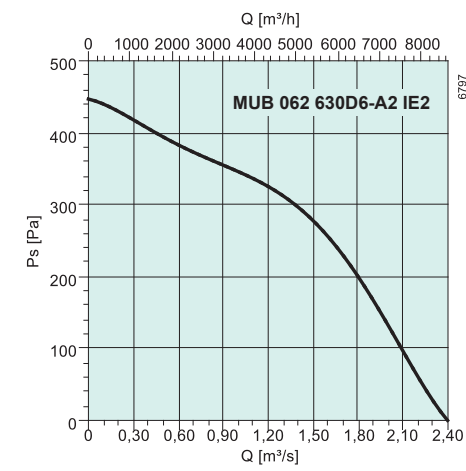
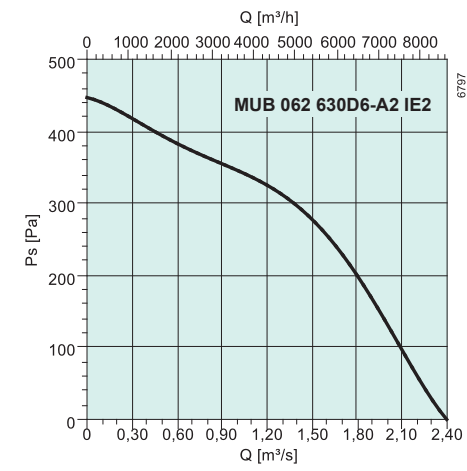

дБ(А)	Общ.	Октавные полосы частот [Гц]							
		63	125	250	500	1k	2k	4k	8k
L_{wA} на входе	73	60	62	67	68	68	64	59	51
L_{wA} на выходе	75	62	64	69	70	70	66	61	53
L_{wA} к окружению	60	47	49	54	55	55	51	46	38

Условия измерения: 1.66 м³/с, 390 Па

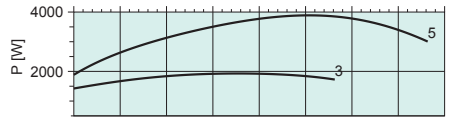
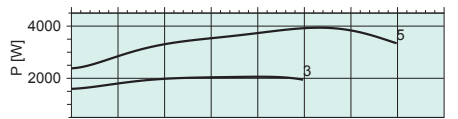
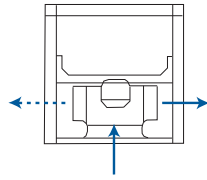
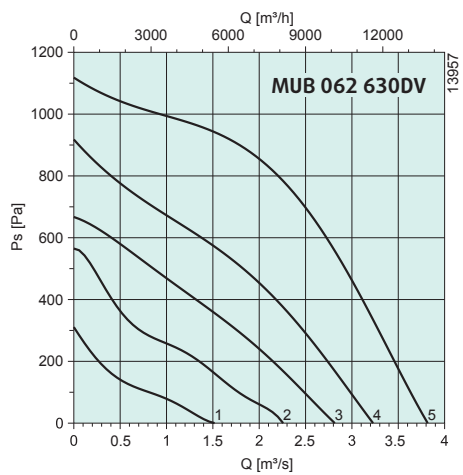
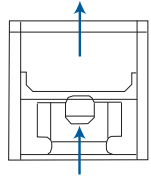
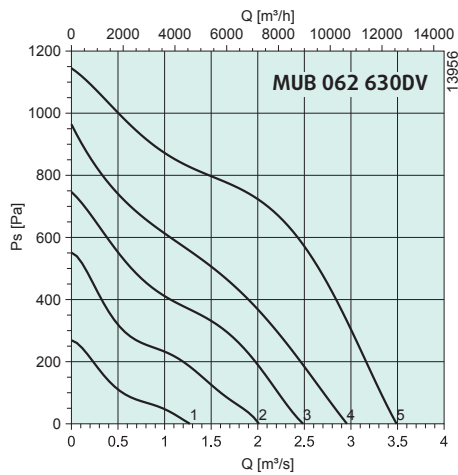

дБ(A)	Общ.	Октавные полосы частот [Гц]							
		63	125	250	500	1k	2k	4k	8k
L _{вЛ} на входе	87	74	76	80	82	81	78	73	66
L _{вЛ} на выходе	89	76	78	82	84	83	80	75	68
L _{вЛ} к окружению	76	63	65	69	71	70	67	62	55

Условия измерения: 2.29 м³/с, 773 Па

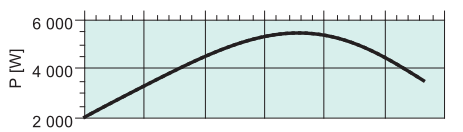
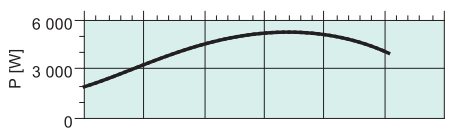
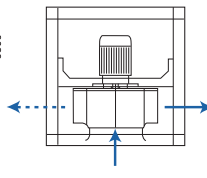
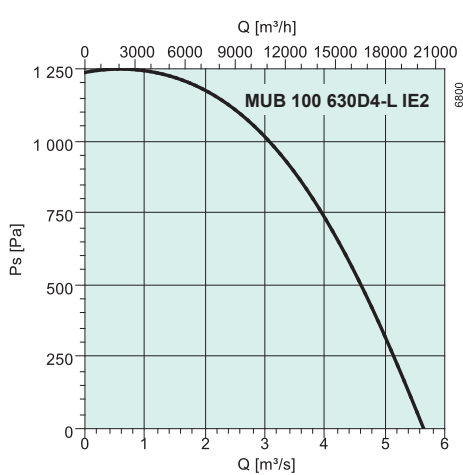
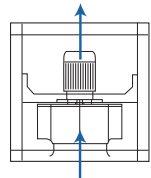
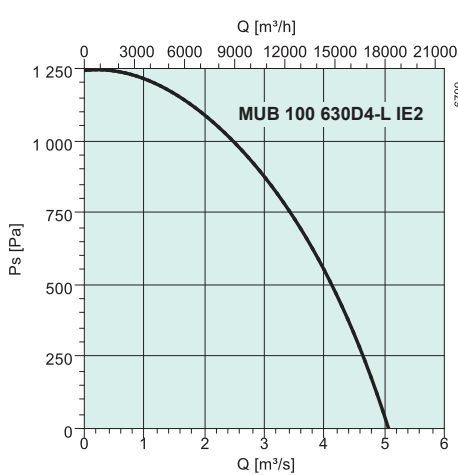

дБ(A)	Общ.	Октавные полосы частот [Гц]							
		63	125	250	500	1k	2k	4k	8k
L _{вЛ} на входе	87	58	76	80	82	81	78	73	65
L _{вЛ} на выходе	89	60	78	82	84	83	80	75	67
L _{вЛ} к окружению	81	52	70	74	76	75	72	66	59

Условия измерения: 3.11 м³/с, 990 Па

Вентиляторы
для квадратных
воздуховодов

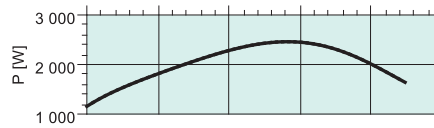
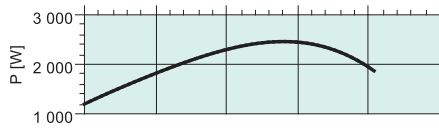
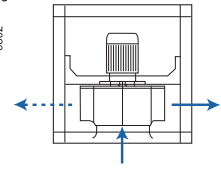
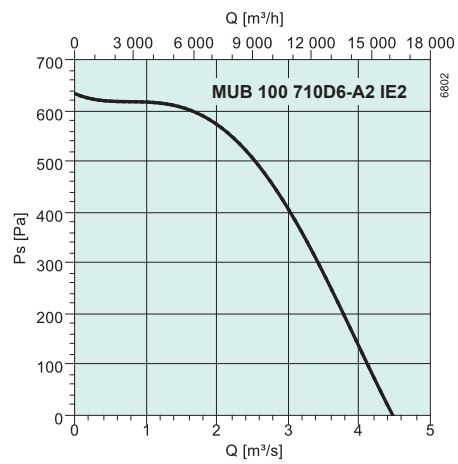
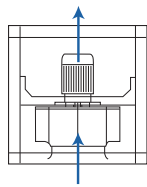
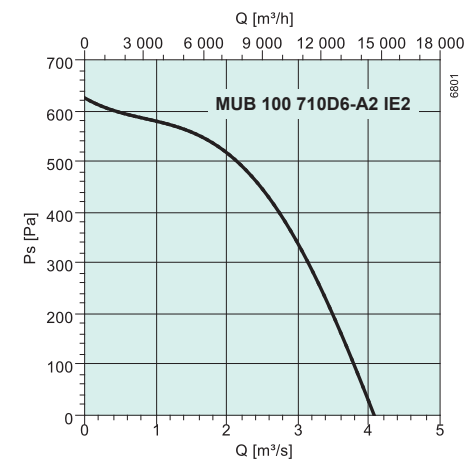

дБ(A)	Общ.	Октавные полосы частот [Гц]							
		63	125	250	500	1k	2k	4k	8k
L_{wA} на входе	78	65	67	72	73	73	69	64	56
L_{wA} на выходе	80	67	69	74	75	75	71	66	58
L_{wA} к окружению	66	53	55	60	61	61	57	52	44

Условия измерения: 2.46 м³/с, 521 Па

Пример монтажа

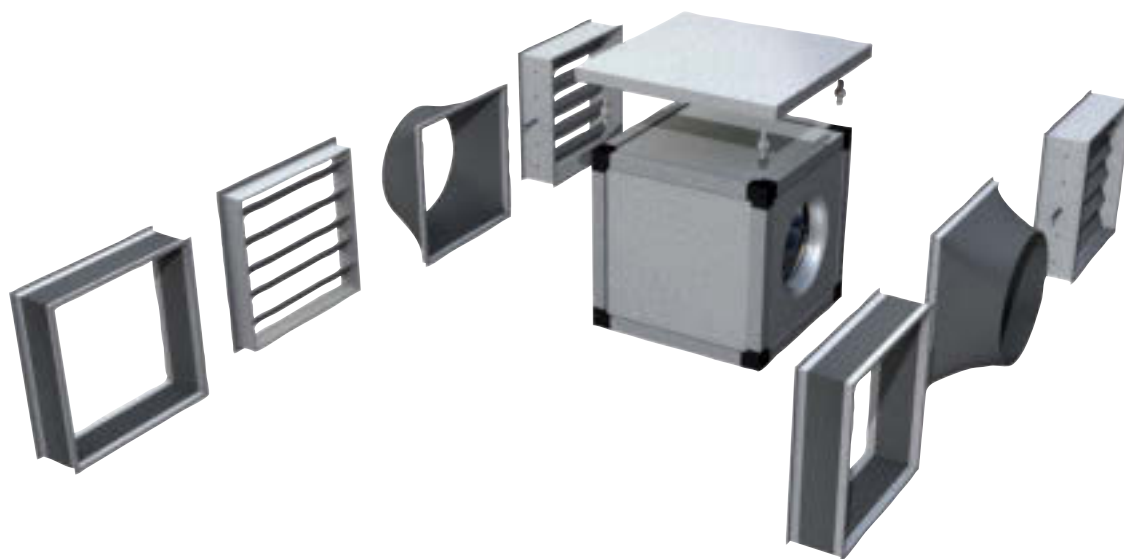

Можно организовать выход воздуха с любой стороны, поменяв панели местами.

Вентиляторы
для квадратных
воздуховодов



KDRE / KDRD

- Регулирование скорости
- Встроенные термоконтакты
- Монтаж в любом положении
- Не требует обслуживания и надежен в работе

Вентиляторы KDRE/KDRD имеют двигатель с внешним ротором, оснащенный диагональной крыльчаткой. Вентиляторы серии KDRE/KDRD обеспечивают относительно высокое статическое давление и отличаются высокой эффективностью. Корпус изготовлен из оцинкованной листовой стали.

Вентиляторы KDRE/KDRD оснащены встроенными термоконтактами с внешними выводами для подключения к внешнему устройству защиты двигателя.

Вентиляторы устанавливаются в любом положении и легко подсоединяются к воздуховодам с помощью гибких вставок DS.

Электрические принадлежности



S-ET/STDT



RTRE



REU



REE



RTRD/RTRDU

Быстрый подбор

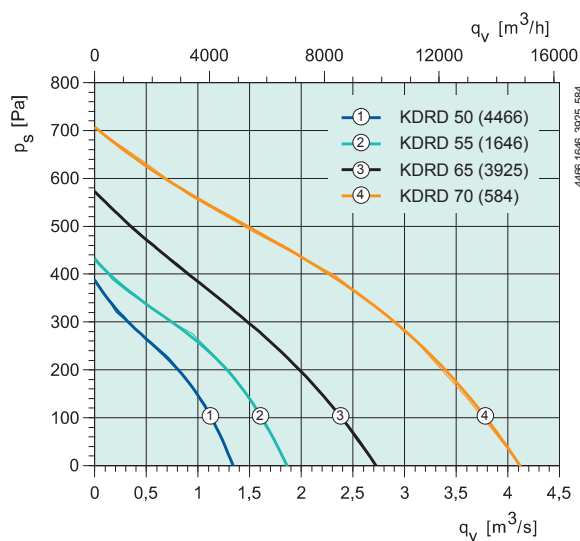
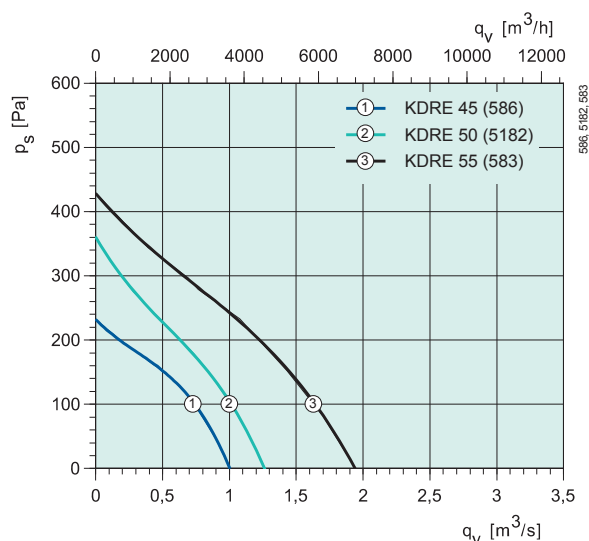

Технические характеристики

		KDRE 45	KDRE 50	KDRD 50	KDRE 55	KDRD 55
Артикул.		1311	1313	1314	1315	1316
Напряжение/частота	V/50 Гц	230 1~	230 1~	400 3~	230 1~	400 3~
Мощность	Вт	325	442	462	861	789
Ток	А	1.55	1.94	0.962	4.10	1.52
Макс. расход воздуха	м ³ /с	1.00	1.27	1.34	1.94	1.87
Частота вращения	мин ⁻¹	1387	1297	1397	1280	1315
Макс. температура перемещаемого воздуха	°С	70	70	70	45	49
" при регулировании скорости	°С	70	70	70	45	40
Уровень звукового давления на расстоянии 3 м	дБ(А)	45	52	54	51	55
Масса	кг	22	32	27	40	38
Класс изоляции двигателя		F	F	F	F	F
Класс защиты двигателя		IP 54	IP 54	IP 54	IP 54	IP 54
Емкость конденсатора		8	10	-	16	-
Защита электродвигателя		S-ET 10	S-ET 10	STDT 16	S-ET 10	STDT 16
Регулятор скорости, 5 ступеней	Трансформатор	RTRE 3	RTRE 5	RTRD 2	RTRE 5	RTRD 2
Регулятор, 5 ст., высокая/низкая скорость	Трансформатор	REU 3*	REU 5*	RTRDU 2	REU 5*	RTRDU 2
Регулятор скорости, плавн.	Тиристор	REE 2*	REE 4*	-	-	-
Схема электрических подключений, с. 422-441		6	6	8	6	8

* + S-ET 10

Размеры

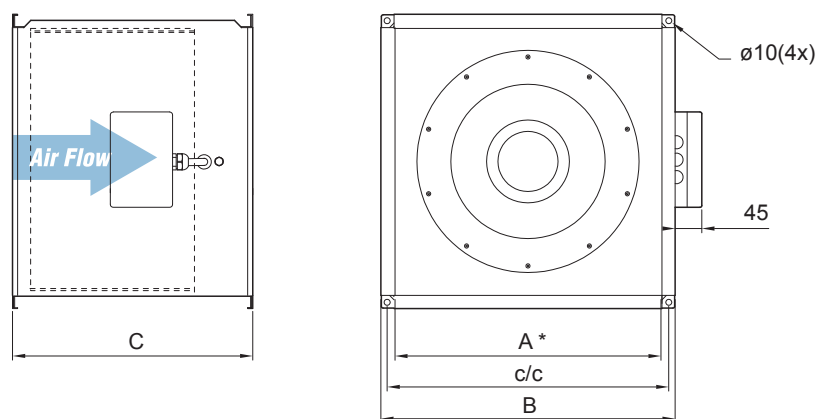

* Внутренний размер

	A	c/c	B	C
KDRE 45	447	470	492	400
KDRE/D 50	502	520	547	450
KDRE/D 55	550	573	595	485
KDRD 65	661	680	707	510

Принадлежности



Вентиляторы для квадратных воздуховодов

		KDRD 65	KDRD 70				
Артикул.		1318	6690				
Напряжение/частота	В/50 Гц	400 3~	400 3~				
Мощность	Вт	1250	2489				
Ток	А	2.23	4.67				
Макс. расход воздуха	м³/с	2.72	4.12				
Частота вращения	мин⁻¹	1341	1383				
Макс. температура перемещаемого воздуха	°С	70	70				
" при регулировании скорости	°С	56	69				
Уровень звукового давления на расстоянии 3 м	дБ(А)	53	62				
Масса	кг	48,6	58,5				
Класс изоляции двигателя		F	F				
Класс защиты двигателя		IP 54	IP 54				
Защита электродвигателя		STDT 16	STDT 16				
Регулятор скорости, 5 ступеней	Трансформатор	RTRD 4	RTRD 7				
Регулятор, 5 ст., высокая/низкая скорость	Трансформатор	RTRDU 4	RTRDU 7				
Регулятор скорости, плавн.	Тиристор	-	-				
Схема электрических подключений, с. 422-441		8	8				

Вентиляторы
для квадратных
воздуховодов

Рабочие характеристики

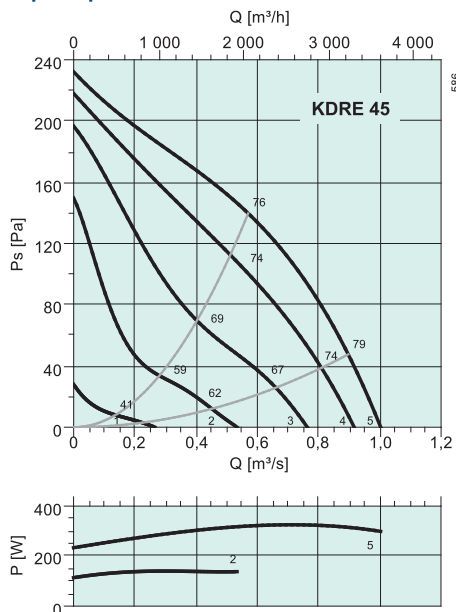

дБ(A)	Общ.	Октавные полосы частот [Гц]							
		63	125	250	500	1k	2k	4k	8k
L _{WA} на входе	70	49	60	63	64	64	62	57	51
L _{WA} на выходе	74	50	61	63	67	71	68	59	50
L _{WA} к окружению	53	33	40	48	46	47	43	36	32
Совместно с LDK 45									
L _{WA} на входе	61	49	55	54	51	52	54	50	43
L _{WA} на выходе	64	51	56	55	53	59	59	51	42

Условия измерения: 0.602 м³/с, 133 Па

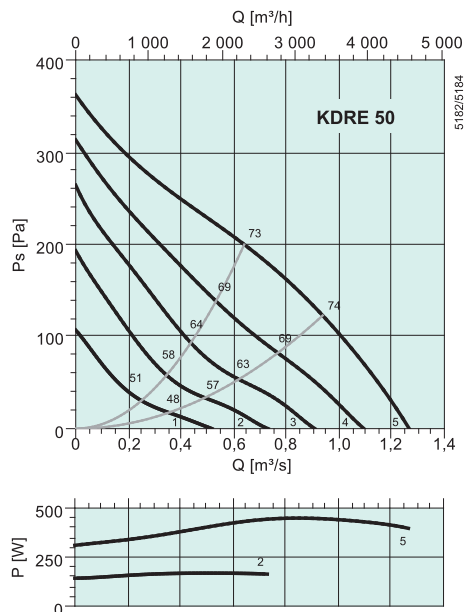

дБ(A)	Общ.	Октавные полосы частот [Гц]							
		63	125	250	500	1k	2k	4k	8k
L _{WA} на входе	71	45	58	64	68	63	61	58	50
L _{WA} на выходе	74	46	62	64	68	69	65	62	54
L _{WA} к окружению	59	26	45	57	52	50	48	44	40
Совместно с LDK 50									
L _{WA} на входе	61	46	51	56	55	51	51	50	43
L _{WA} на выходе	64	47	55	56	55	57	56	54	47

Условия измерения: 0.697 м³/с, 187 Па

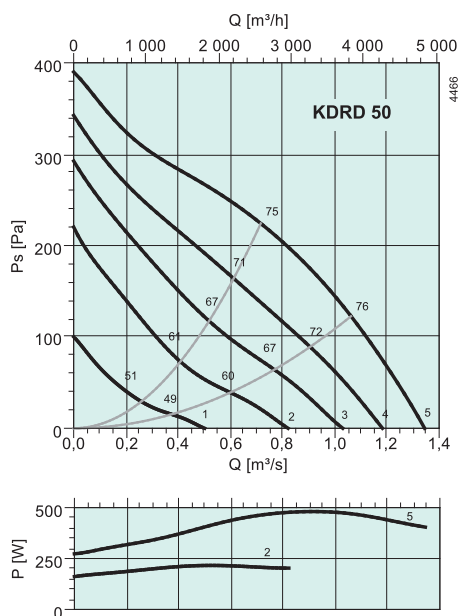

дБ(A)	Общ.	Октавные полосы частот [Гц]							
		63	125	250	500	1k	2k	4k	8k
L _{WA} на входе	75	59	65	69	71	68	65	58	50
L _{WA} на выходе	79	57	67	69	71	75	71	63	54
L _{WA} к окружению	61	30	51	57	53	56	52	44	36
Совместно с LDK 50									
L _{WA} на входе	66	59	58	61	58	56	56	50	42
L _{WA} на выходе	69	57	61	61	58	63	62	55	47

Условия измерения: 0.739 м³/с, 219 Па

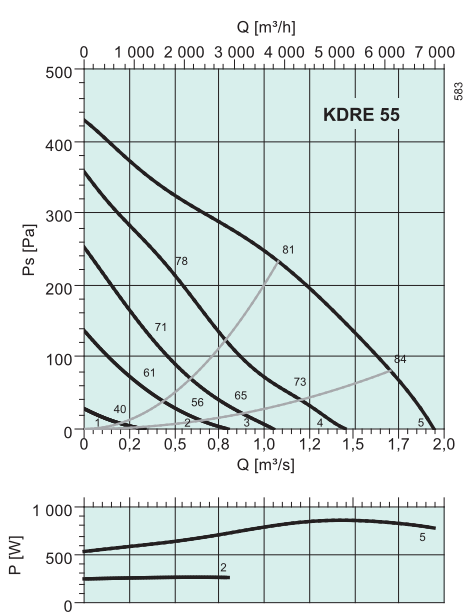

дБ(A)	Общ.	Октавные полосы частот [Гц]							
		63	125	250	500	1k	2k	4k	8k
L _{WA} на входе	75	58	62	68	70	70	68	61	55
L _{WA} на выходе	80	58	65	69	73	76	72	64	57
L _{WA} к окружению	59	43	48	57	46	49	44	40	34
Совместно с LDK 55									
L _{WA} на входе	65	58	53	59	57	58	57	51	46
L _{WA} на выходе	69	58	55	60	59	64	62	55	49

Условия измерения: 0.972 м³/с, 253 Па

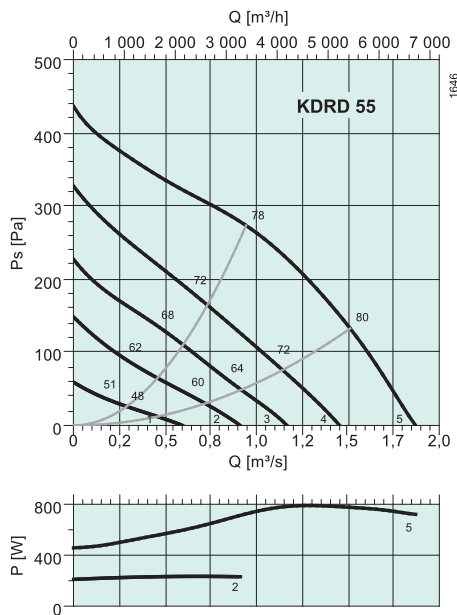

дБ(A)	Общ.	Октавные полосы частот [Гц]							
		63	125	250	500	1k	2k	4k	8k
L _{WA} на входе	76	56	61	69	71	70	68	61	54
L _{WA} на выходе	80	59	65	69	74	77	73	65	57
L _{WA} к окружению	62	57	48	59	51	50	47	44	44
Совместно с LDK 55									
L _{WA} на входе	66	56	52	60	58	58	58	52	46
L _{WA} на выходе	70	59	56	60	61	65	63	56	49
Условия измерения: 0.944 м³/с, 273 Па									

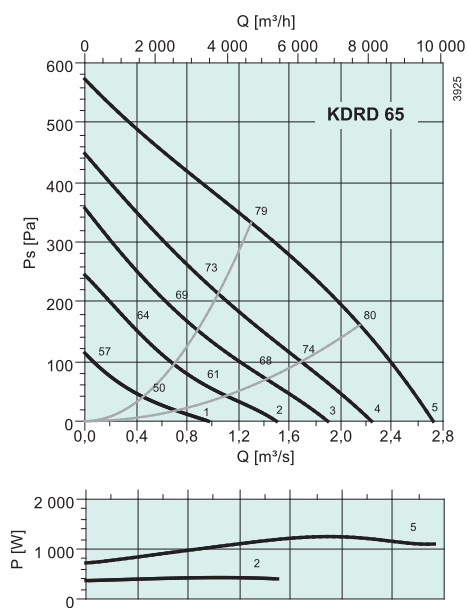

дБ(A)	Общ.	Октавные полосы частот [Гц]							
		63	125	250	500	1k	2k	4k	8k
L _{WA} на входе	79	62	70	72	72	72	71	64	57
L _{WA} на выходе	84	62	69	70	78	82	77	69	61
L _{WA} к окружению	60	40	47	58	50	50	49	38	27
Совместно с LDK 65									
L _{WA} на входе	70	62	64	65	58	59	62	56	50
L _{WA} на выходе	73	62	62	63	64	68	68	61	54
Условия измерения: 1.23 м³/с, 345 Па									

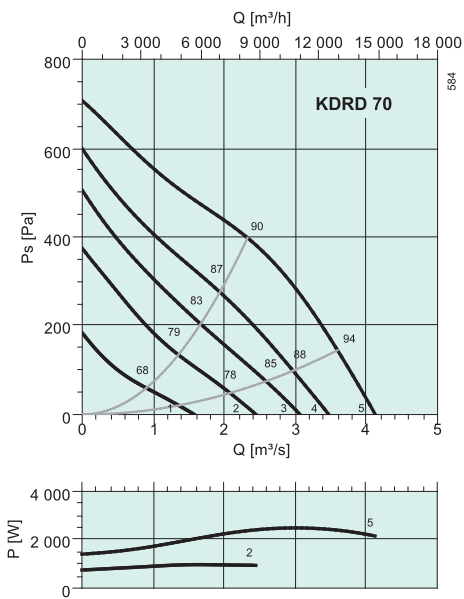

дБ(A)	Общ.	Октавные полосы частот [Гц]							
		63	125	250	500	1k	2k	4k	8k
L _{WA} на входе	84	75	74	77	77	78	76	69	65
L _{WA} на выходе	89	74	76	79	82	85	80	73	67
L _{WA} к окружению	69	44	54	63	62	64	60	54	49
Совместно с LDK 70									
L _{WA} на входе	77	75	69	70	58	54	53	54	55
L _{WA} на выходе	78	74	71	72	63	61	57	58	57
Условия измерения: 2.27 м³/с, 405 Па									

MUB/T EC

НОВИНКА!

- Двигатели ЕС, высокий КПД
- 1Регулирование скорости в диапазоне от 0 до 100%
- Высокая температура перемещаемой среды (до 100 °С), продолжительная работа
- Многофункциональность, в частности, подходит для кухонных вытяжек
- Модульная система
- Смонтированный вводной выключатель входит в стандартную комплектацию
- Низкий уровень шума
- Не требуют обслуживания и надежны в работе
- Электродвигатель вынесен из потока перемещаемого воздуха
- Встроенная защита электродвигателя

Все модели MUB/T EC оснащены сухим контактом аварийной сигнализации. Питание двигателей всех моделей может осуществляться от сети 50/60 Гц. Напряжение питания однофазных вентиляторов может быть от 200 до 277В. Для регулирования скорости используется сигнал 0-10 В. Каждый двигатель имеет выходное напряжение 10В для внешнего потенциометра или датчика. Вентиляторы MUB/T EC оснащены алюминиевым рабочим колесом с загнутыми назад лопатками. Вентиляторы MUB/T-EC подходят для непрерывной работы и транспортировки сред температурой до 120°С. Корпус выполнен из алюминиевого профиля с пластиковыми угловыми элементами, армированными стекловолокном. Панели с двойными стенками изготовлены из оцинкованной листовой стали и теплоизолированы слоем минеральной ваты толщиной 20 мм. Панели съемные, что обеспечивает гибкость схемы монтажа – можно легко изменить направление движения воздуха. Быстрозапираемая сервисная дверь. Нижняя панель MUB/T EC выполняет роль поддона и оснащена заглушкой 1" для слива масла. Вводной выключатель смонтирован на корпусе.

Есть разные фильтры, в частности с активированным углем (Fe) и алюминиевые фильтры, рассчитанные на разные рабочие значения.

Электрические принадлежности



CO2RT



CXE



REU



MTP



MTV



IR24-P



EC-Vent



Технические характеристики

MUB/T		025 355EC	042 400EC	042 450EC	042 500EC	062 560EC
Артикул.		34546	34545	34491	34538	34539
Напряжение/частота	В/50/60 Гц	230 ~1	230 ~1	400 ~3	400 ~3	400 ~3
Мощность	Вт	313	549	827	1536	2274
Ток	А	1.33	2.34	1.39	2.29	3.3
Макс. расход воздуха	м³/с	0.833	1.21	1.74	2.26	3.36
Частота вращения	мин⁻¹	1508	1512	1442	1504	1449
Макс. температура перемещаемого воздуха	°С	120	120	120	120	120
Уровень звукового давления на расстоянии 3 м	дБ(А)	42	44	47	49	52
Масса	кг	29	51	53	75	109
Класс изоляции двигателя		B	B	B	B	F
Класс защиты двигателя		IP 55	IP 55	IP 55	IP 55	IP 55
Схема электрических подключений, с. 422-441		46	48	48	47	47

Размеры

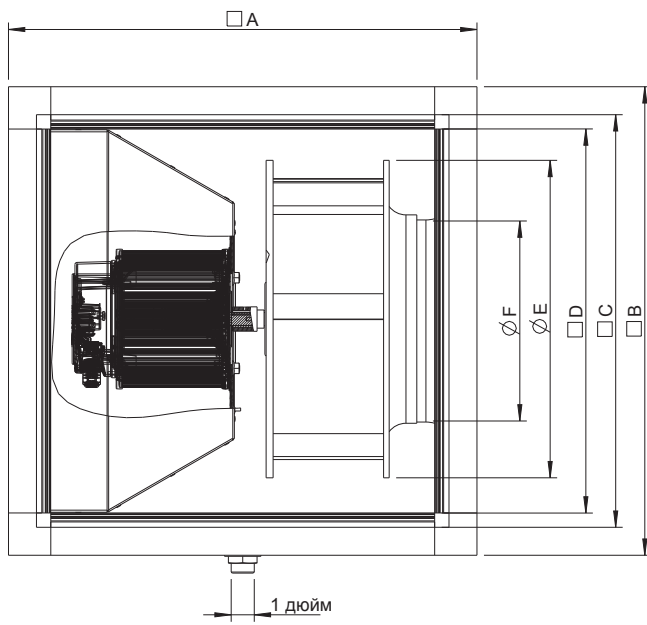

МУВ/Т	□A	□B	□C	□D	∅E	F
025 355EC	500	500	420	378	355	224
042 400EC	670	670	590	548	404	253
042 450EC	670	670	590	548	454	286
042 500EC	670	670	590	548	504	321
062 560EC	800	800	720	676	570	361

Быстрый подбор

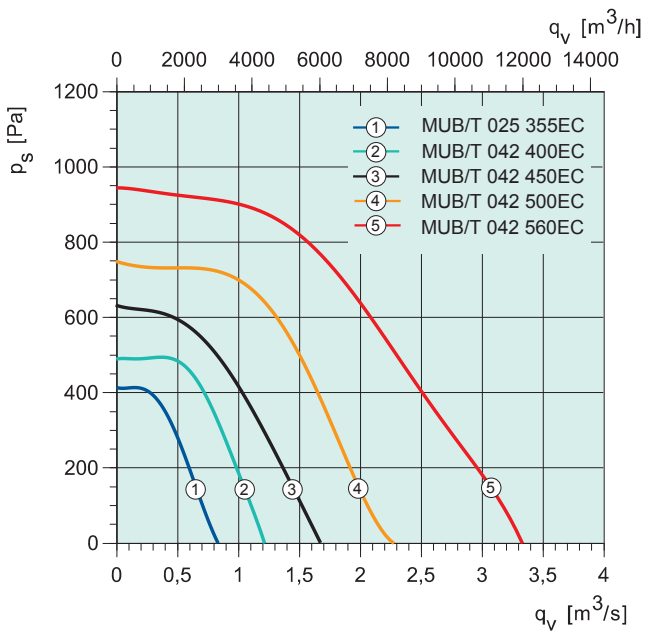

Принадлежности



Вентиляторы для квадратных воздуховодов

Вентиляторы
для квадратных
воздуховодов

Рабочие характеристики

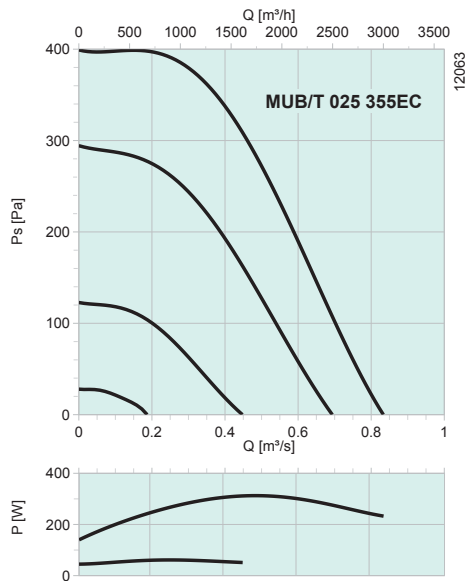

дБ(А)	Общ.	Октавные полосы частот [Гц]							
		63	125	250	500	1k	2k	4k	8k
L _{WA} на входе	61	48	50	54	56	55	52	47	40
L _{WA} на выходе	63	50	52	56	58	57	54	49	42
L _{WA} к окружению	55	42	44	48	50	49	46	41	34

Условия измерения: 0.46 м³/с, 302 Па

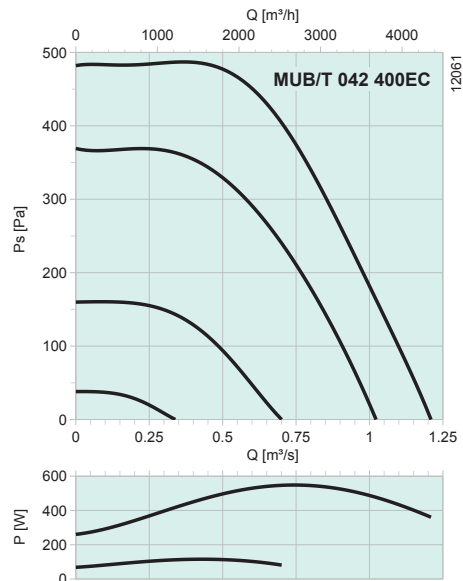

дБ(А)	Общ.	Октавные полосы частот [Гц]							
		63	125	250	500	1k	2k	4k	8k
L _{WA} на входе	67	54	56	60	62	61	58	53	46
L _{WA} на выходе	69	56	58	62	64	63	60	55	48
L _{WA} к окружению	51	38	40	44	56	45	42	37	30

Условия измерения: 0.67 м³/с, 423 Па

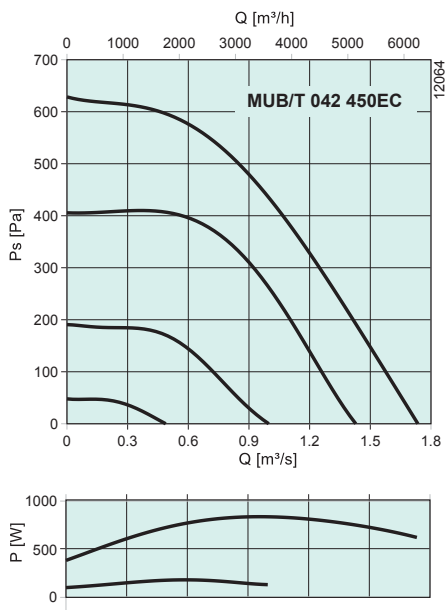

дБ(А)	Общ.	Октавные полосы частот [Гц]							
		63	125	250	500	1k	2k	4k	8k
L _{WA} на входе	69	56	58	62	64	63	60	45	48
L _{WA} на выходе	71	58	60	64	66	65	62	57	50
L _{WA} к окружению	54	41	43	47	49	48	45	40	33

Условия измерения: 0.95 м³/с, 455 Па

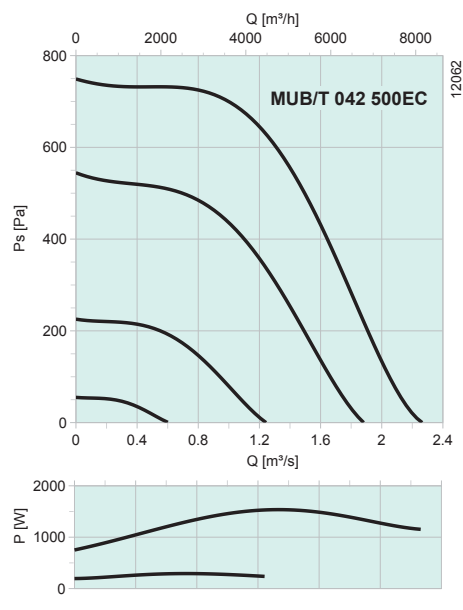

дБ(А)	Общ.	Октавные полосы частот [Гц]							
		63	125	250	500	1k	2k	4k	8k
L _{WA} на входе	71	58	60	64	66	65	62	57	50
L _{WA} на выходе	73	60	62	66	68	67	64	59	52
L _{WA} к окружению	56	43	45	49	51	50	47	42	35

Условия измерения: 1.25 м³/с, 628 Па

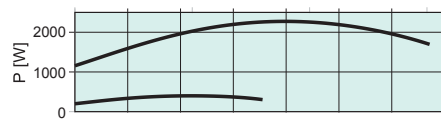
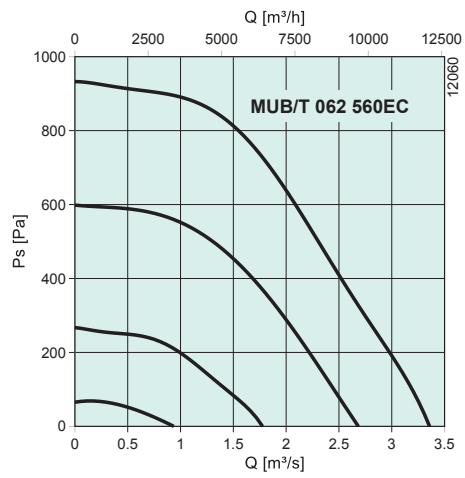

дБ(A)	Общ.	Октавные полосы частот [Гц]							
		63	125	250	500	1k	2k	4k	8k
L _{вА} на входе	75	62	64	68	70	69	66	61	54
L _{вА} на выходе	77	64	66	70	72	71	68	63	56
L _{вА} к окружению	60	47	49	53	55	54	51	46	39

Условия измерения: 1.8 м³/с, 701 Па



MUB/T

- Высокая температура перемещаемой среды (до 100 °С), продолжительная работа
- Многофункциональность, например, подходит для кухонных вытяжек
- Модульная система
- Смонтированный вводной выключатель входит в стандартную комплектацию
- Низкий уровень шума
- Не требуют обслуживания и надежны в работе
- Высокоэффективные двигатели IE2 (некоторые типоразмеры)
- Регулировка скорости при помощи частотного преобразователя (некоторые типоразмеры)
- Электродвигатель вынесен из потока перемещаемого воздуха

Все вентиляторы MUB/T оснащены алюминиевыми рабочими колесами с загнутыми назад лопатками, изготовленными из алюминия, а также электродвигателями, соответствующими стандарту IEC. Класс эффективности IE2 – для всех трехфазных (400 В) двигателей, начиная с 0,75 кВт. Вентиляторы MUB/T подходят для непрерывной работы и транспортировки сред температурой до 120°C. Защита электродвигателя осуществляется с помощью термисторов или термоконтактов, которые должны быть подсоединены к внешнему устройству защиты двигателя.

Корпус выполнен из алюминиевого профиля с пластиковыми угловыми элементами, армированными стекловолокном. Панели с двойными стенками изготовлены из оцинкованной листовой стали и теплоизолированы слоем минеральной ваты толщиной 20 мм. Панели съемные, что обеспечивает гибкость схемы монтажа – можно легко изменить направление движения воздуха. Быстрозапираемая сервисная дверь. Нижняя панель MUB выполняет роль поддона и оснащена заглушкой 1" для слива масла. Вводной выключатель смонтирован на корпусе.

Есть разные фильтры, в частности с активированным углем (Fe) и алюминиевые фильтры, рассчитанные на разные рабочие значения.

Электрические принадлежности



FRQ



STDT



RTRE



REU



RTRD/RTRDU



U-EK230E

Технические характеристики

MUB/T		025 355DV	025 355E4	042 400DV	042 400E4	042 450D4-IE2	042 450E4
Артикул.		34784	34783	33655	33656	33657	33658
Напряжение/частота	V/50 Гц	400 3~	230 1~	400 3~	230 1~	400 3~	230 1~
Мощность	Вт	280	315	528	456	924	1014
Ток	А	1.3	1.47	1.4	2.1	1.78	5.3
Макс. расход воздуха	м³/с	0.80	0.76	1.13	1.11	1.72	1.68
Частота вращения	мин⁻¹	1460	1400	1370	1370	1400	1430
Макс. температура перемещаемого воздуха	°С	120	120	120	120	120	120
Уровень звукового давления на расстоянии 3 м	дБ(А)	45	46	47	47	49	50
Масса	кг	30	29	49	49	57	53
Класс изоляции двигателя		F	F	F	F	F	F
Класс защиты двигателя		IP 54	IP 54	IP 54	IP 54	IP 55	IP 54
Емкость конденсатора	мкФ	-	8	-	12	-	30
Защита электродвигателя		STDT 16	S-ET 10	STDT 16	S-ET 10	U-EK 230E	S-ET 10
Регулятор скорости, 5 ступеней		RTRD 2	RTRE 3	RTRD 2	RTRE 3	-	RTRE 7
Регулятор скорости, плавн.		FRQ	-	-	-	FRQ	-
Схема электрических подключений, с. 422-441		17с	21	17с	21	17а	21

Размеры

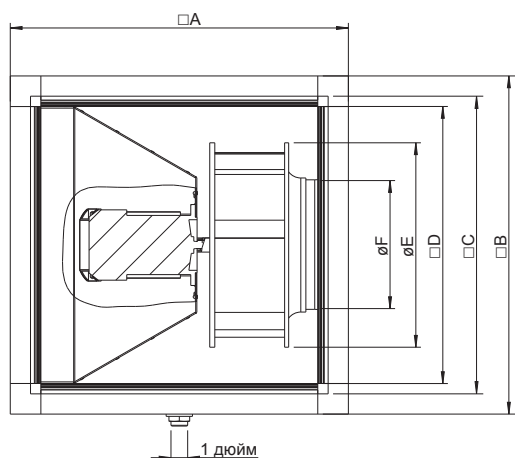

MUB/T	□A	□B	□C	□D	∅E	F
025 355	500	500	420	378	355	224
042 400	670	670	590	548	404	253
042 450	670	670	590	548	454	286
042 500	670	670	590	548	504	321
062 560	800	800	720	678	564	361
062 630	800	800	720	678	635	407

Принадлежности



Вентиляторы для квадратных воздуховодов

Быстрый подбор

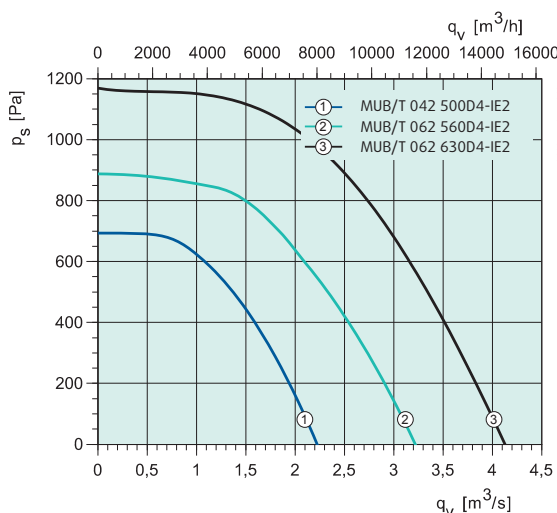
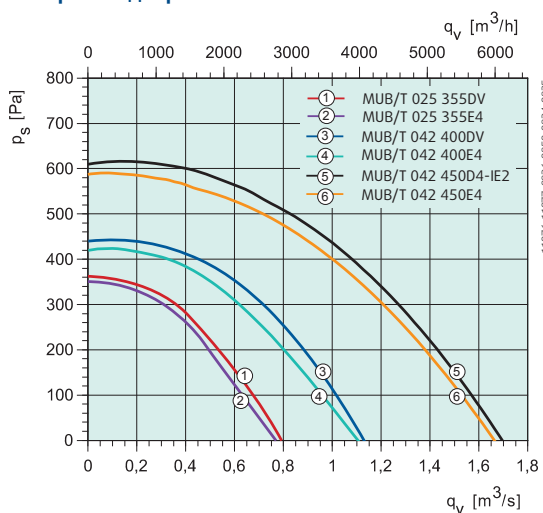

MUB/T		042 500D4-IE2	062 560D4-IE2	062 630D4-IE2		
Артикул.		33622	33659	33660		
Напряжение/частота	V/50 Гц	400 3~	400 3~	400 3~		
Мощность	Вт	1373	2415	4498		
Ток	А	3.39	4.2	8.12		
Макс. расход воздуха	м³/с	2.23	3.25	4.12		
Частота вращения	мин⁻¹	1400	1445	1450		
Макс. температура перемещаемого воздуха	°C	120	120	120		
Уровень звукового давления на расстоянии 3 м	дБ(А)	53	55	67		
Масса	кг	70	99	111		
Класс изоляции двигателя		F	F	F		
Класс защиты двигателя		IP 55	IP 55	IP 55		
Емкость конденсатора	мкФ	-	-	-		
Защита электродвигателя		U-EK 230E	U-EK 230E	U-EK 230E		
Регулятор скорости, 5 ступеней		-	-	-		
Регулятор скорости, плавн.		FRQ	FRQ	FRQ		
Схема электрических подключений, с. 422-441		17a	17a	17b		

Вентиляторы
для квадратных
воздуховодов

Рабочие характеристики

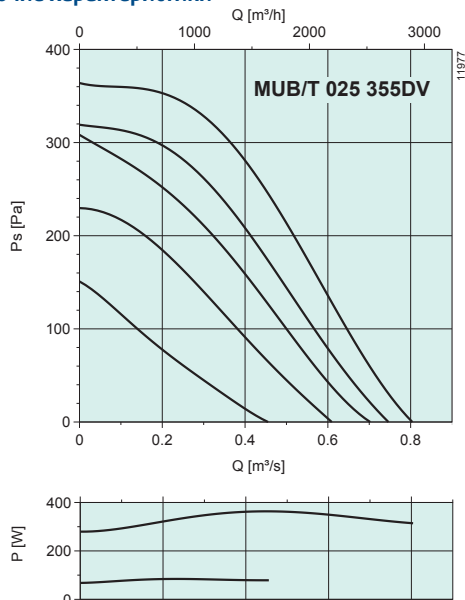

дБ(A)	Общ.	Октавные полосы частот [Гц]							
		63	125	250	500	1k	2k	4k	8k
L_{wA} на входе	68	55	57	61	63	62	59	54	47
L_{wA} на выходе	70	57	59	63	65	64	61	56	49
L_{wA} к окружению	62	49	51	55	57	56	53	48	41

Условия измерения: 0.4 м³/с, 280 Па

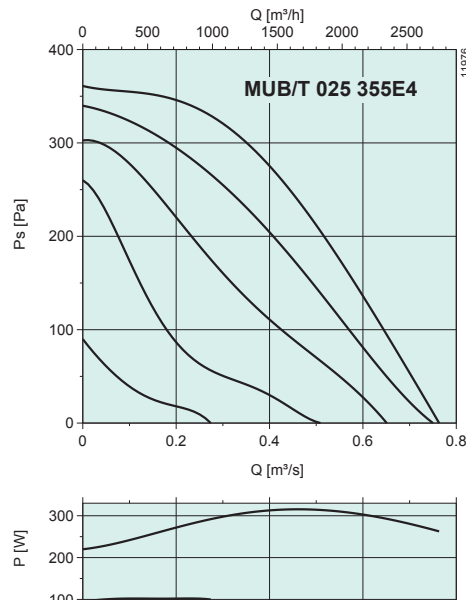

дБ(A)	Общ.	Октавные полосы частот [Гц]							
		63	125	250	500	1k	2k	4k	8k
L_{wA} на входе	68	55	57	61	63	62	59	54	47
L_{wA} на выходе	70	57	59	63	65	64	61	56	49
L_{wA} к окружению	62	49	51	55	57	56	53	48	41

Условия измерения: 0.42 м³/с, 264 Па

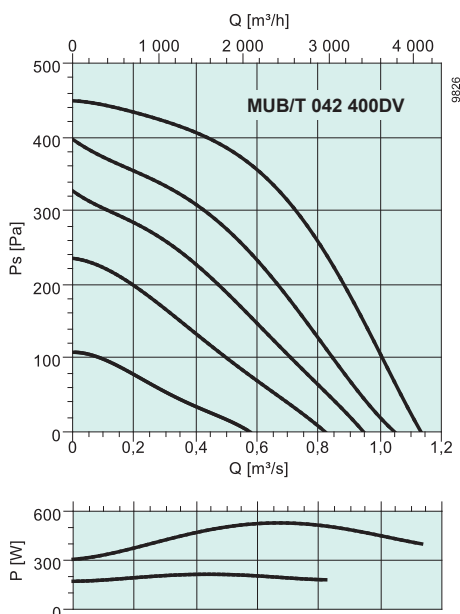

дБ(A)	Общ.	Октавные полосы частот [Гц]							
		63	125	250	500	1k	2k	4k	8k
L_{wA} на входе	70	57	59	63	65	64	61	56	51
L_{wA} на выходе	72	59	61	65	67	66	63	58	51
L_{wA} к окружению	54	41	43	47	49	48	45	40	33

Условия измерения: 0.68 м³/с, 323 Па

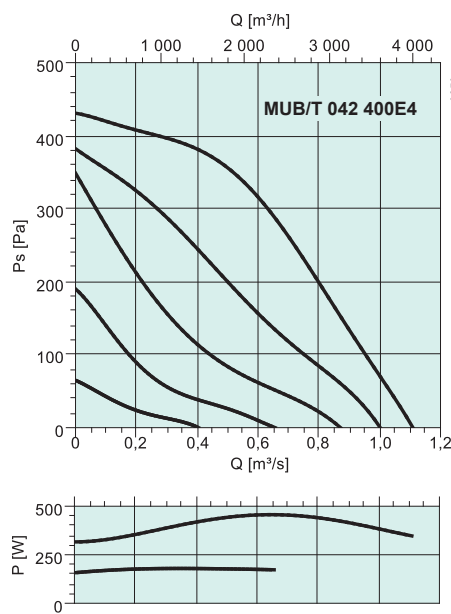

дБ(A)	Общ.	Октавные полосы частот [Гц]							
		63	125	250	500	1k	2k	4k	8k
L_{wA} на входе	70	57	59	63	65	64	61	56	49
L_{wA} на выходе	72	59	61	65	67	66	63	58	51
L_{wA} к окружению	54	41	43	47	49	48	45	40	33

Условия измерения: 0.61 м³/с, 311 Па

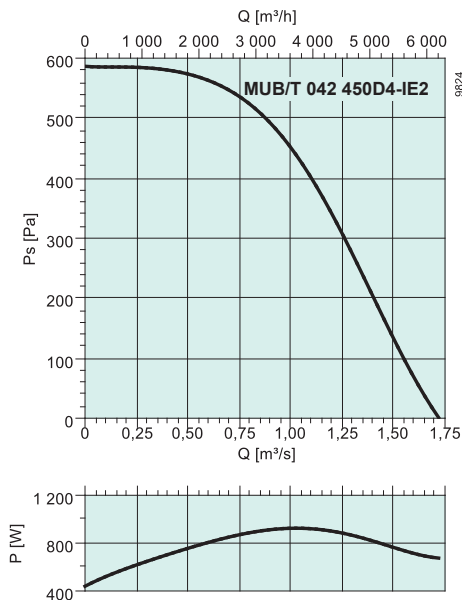

дБ(А)	Общ.	Октавные полосы частот [Гц]							
		63	125	250	500	1k	2k	4k	8k
L_{WA} на входе	71	58	60	64	66	65	62	47	50
L_{WA} на выходе	73	60	62	66	68	67	64	59	52
L_{WA} к окружению	56	43	45	49	51	50	47	42	35

Условия измерения: 0.945 м³/с, 475 Па

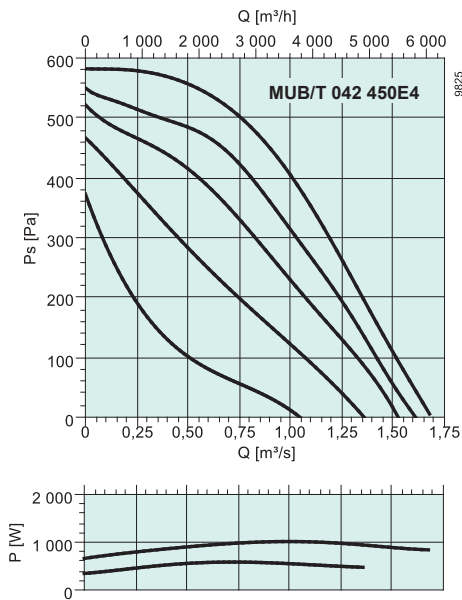

дБ(А)	Общ.	Октавные полосы частот [Гц]							
		63	125	250	500	1k	2k	4k	8k
L_{WA} на входе	72	59	61	65	67	66	63	48	51
L_{WA} на выходе	74	61	63	67	69	68	65	60	53
L_{WA} к окружению	57	44	46	50	52	51	48	43	36

Условия измерения: 0.922 м³/с, 440 Па

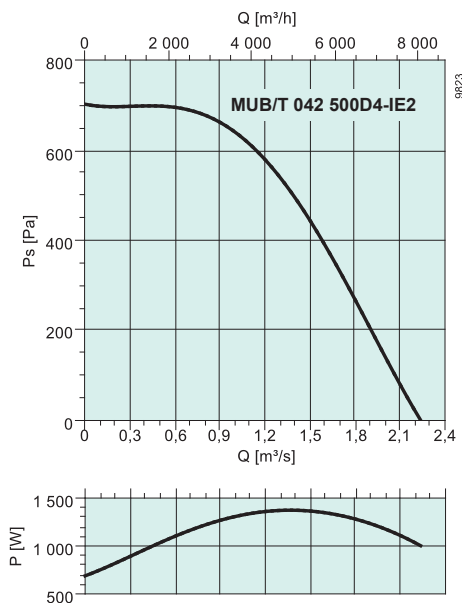

дБ(А)	Общ.	Октавные полосы частот [Гц]							
		63	125	250	500	1k	2k	4k	8k
L_{WA} на входе	75	62	64	68	70	69	66	61	54
L_{WA} на выходе	77	64	66	70	72	71	68	63	56
L_{WA} к окружению	60	47	49	53	55	54	51	46	39

Условия измерения: 1.23 м³/с, 569 Па

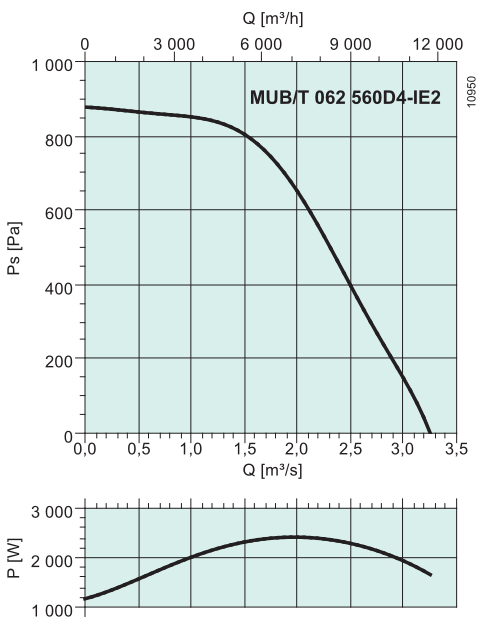

дБ(А)	Общ.	Октавные полосы частот [Гц]							
		63	125	250	500	1k	2k	4k	8k
L_{WA} на входе	78	65	67	71	73	72	69	64	57
L_{WA} на выходе	80	67	69	73	75	74	71	66	59
L_{WA} к окружению	63	50	51	56	58	57	54	49	42

Условия измерения: 1.79 м³/с, 732 Па

Вентиляторы
Для квадратных
воздуховодов

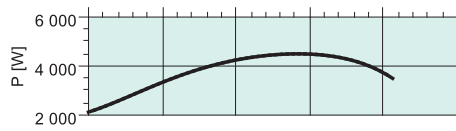
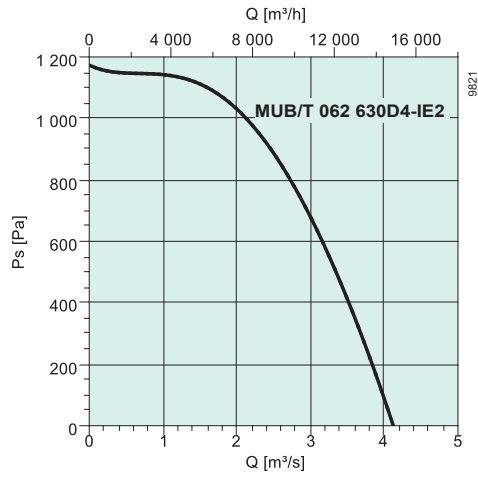

дБ(A)	Общ.	Октавные полосы частот [Гц]							
		63	125	250	500	1k	2k	4k	8k
L _{WA} на входе	86	73	75	79	81	80	77	72	65
L _{WA} на выходе	88	75	77	81	83	82	79	74	67
L _{WA} к окружению	75	62	64	68	70	69	66	61	54

Условия измерения: 2.47 м³/с, 896 Па



Объект: Matrix, Пуна, Индия

Тип здания: коммерческое, офисные помещения
Оборудование/Решения: вентиляторы Jet, осевые, крышные, канальные
вентиляторы и др.
Противопожарные клапаны, решетки, диффузоры.



Крышные вентиляторы



DHS

Пример монтажа. Также возможно для моделей DVS, DVN и DVC.



DVS/DVSI

Пример монтажа. Также возможно для моделей DHS, DVN и DVC.



DVS/DVSI

Пример монтажа. Также возможно для моделей DHS, DVN и DVC.

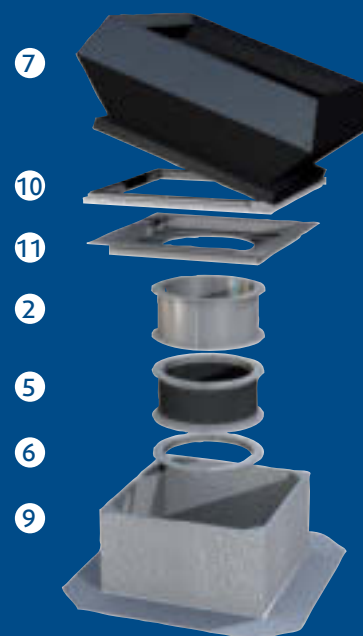

Общие сведения

Крышные вентиляторы Systemair предназначены для использования в высокоэффективных системах вытяжной вентиляции. Вентиляторы серий DVS/DVSI/DHS/DVN/DVNI/DVC оснащены алюминиевым корпусом, стойким к воздействию морской воды. Встроенный экран для защиты от птиц изготовлен из оцинкованной листовой стали с порошковым покрытием. Рабочие колеса изготовлены либо из композитного материала, либо из алюминия.

Вентиляторы серий TFSR/TFSK оснащены корпусом, изготовленным из оцинкованной стали с порошковым покрытием черного цвета. В комплект поставки входят кабель электропитания с кабельным разъемом.

Модельный ряд

Крышные вентиляторы Systemair поставляются в исполнениях с вертикальным выпуском воздуха (модели DVS, DVSI, DVC, DVN и DVNI до 900 типоразмера) и с горизонтальным выпуском воздуха (модели TFSR/TFSK и DHS до 710 типоразмера). Модели с вертикальным выпуском воздуха также могут поставляться в звукоизолирующем кожухе, покрытом слоем изоляции толщиной 50 мм и плотностью 60 кг/м³.

Все крышные вентиляторы Systemair оснащены рабочим колесом с загнутыми назад лопатками. Имеется широкий выбор дополнительных принадлежностей, которые отличаются простотой монтажа.

Двигатели

Крышные вентиляторы Systemair DVS/DVSI/DHS и TFSR/TFSK оснащены электродвигателями с внешним ротором. Регулирование скорости осуществляется путем изменения напряжения. Вентиляторы DVN и DVV оснащены электродвигателями, отвечающими стандарту IE2 класса эффективности IE2 согласно руководству 2009/640/EC. Вентиляторы DVC оснащены EC-двигателями с электронной коммутацией, с автоматическим регулированием скорости по давлению (встроенный датчик давления) или с ручным регулированием скорости с помощью внешнего сигнала 0-10 В. Большинство моделей крышных вентиляторов оснащены тепловыми реле или полупроводниковыми реле, обеспечивающими эффективную защиту от перегрева. Вентиляторы серий DVS/DHS/DVN, начиная с типоразмера 355, должны быть подключены к внешнему устройству защиты двигателя (PTC).

DVN/DVNI

Пример монтажа. Также возможно для моделей DHS, DVN и DVC.

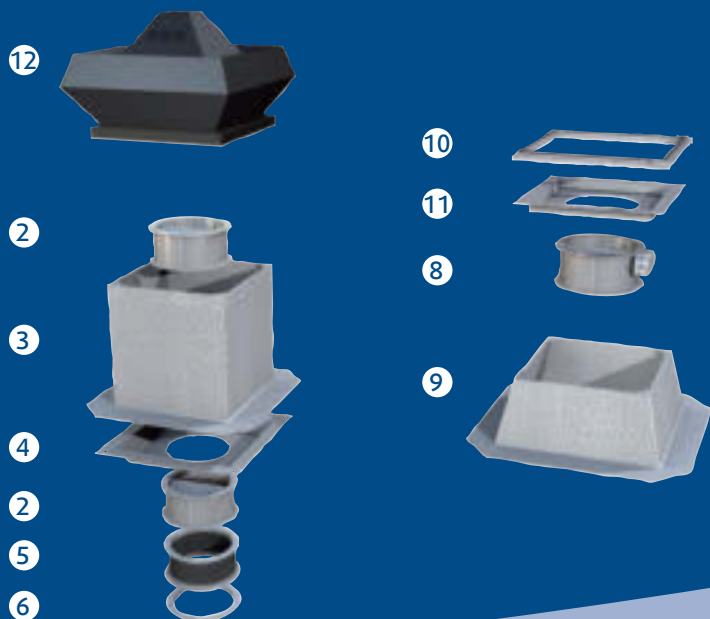

- 1 DHS Крышный вентилятор
- 2 VKS Автоматический воздушный клапан
- 3 SSD Крышный шумоглушитель
- 4 ASK Приточная камера
- 5 ASS Гибкие вставки
- 6 ASF Входной фланец
- 7 DVS/DVSI Крышный вентилятор
- 8 VKM Воздушный клапан с электроприводом
- 9 FDS Крышный короб
- 10 FTG Откидная рама
- 11 TDA Переходник
- 12 DVN/DVNI Крышный вентилятор

TFSR/TFSK EC



152



Крышные вентиляторы
ЕС-двигателем

TFSR/TFSK

154



Крышные вентиляторы,
горизонтальный выброс

DHA sileo



158



Приточный крышный
вентилятор

DVC/DVCI



162



Крышные вентиляторы
ЕС-двигателем

DHS/DVS/DVSI sileo



168



Крышные вентиляторы,
низкий уровень шума

DHS/DVS/DVSI

176

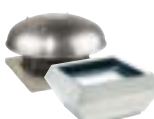

Крышный вентилятор

DVN/DVNI



180

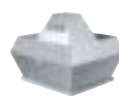

Крышные вентиляторы,
вертикальный выброс,
до 120°C

DVV



186



Крышные вентиляторы,
вертикальный выброс,
температура до 120°C

ZRS



190



Каминные вентиляторы,
вертикальный выброс,
температура до 120°C



TFSR EC / TFSK EC

- Высокоэффективные EC-двигатели
- Регулирование скорости в диапазоне от 0 до 100%
- Откидная крышка

Крышные вентиляторы TFSR EC и TFSK EC оснащены EC-двигателями и предназначены для установки в системах вытяжной вентиляции небольших помещений (квартир, складских помещений, мастерских и т. п.). EC-технологии – это интеллектуальные технологии с использованием встроенного электронного устройства управления для обеспечения работы двигателя с оптимальной нагрузкой. Благодаря этому эффективность EC-двигателей значительно выше, по сравнению с обычными двигателями переменного тока.

Вентиляторы поставляются с установленным потенциометром (0-10 В), который позволяет легко подобрать требуемую рабочую точку. Вентиляторы оснащены встроенным сервисным выключателем. Крышные корпуса нескольких типов поставляются в качестве дополнительных принадлежностей. Вентиляторы оснащены встроенными термоконтактами с автоматическим перезапуском для защиты двигателя от перегрева.

Вентиляторы серии TFSR EC оснащены круглыми присоединительными патрубками, а вентиляторы серии TFSK EC – квадратными присоединительными патрубками. Горизонтальный выпуск воздуха обеспечивает снижение внутреннего аэродинамического сопротивления и позволяет избежать скопления льда на крыше. Защитная решетка позволяет избежать случайного контакта с рабочим колесом вентилятора. Все модели оснащены соединительной коробкой.

Вентиляторы TFSR поставляются с присоединительным патрубком (если требуется непосредственное подсоединение к воздуховоду). Вентиляторы TFSR 125-160 поставляются с присоединительным патрубком диаметром 160 мм, а TFSR 200-315 – с присоединительным патрубком диаметром 200 мм.

Электрические принадлежности



MTP 10



CXE/AV



EC-Vent

Технические характеристики

TFSR/TFSK		160 EC	200 EC		
Артикул.		1226/1223	1227/1224		
Напряжение/частота	В/50/60 Гц	230 1~	230 1~		
Мощность	Вт	81.5	74.6		
Ток	А	0.64	0.587		
Макс. расход воздуха	м³/с	0.161	0.216		
Частота вращения	мин⁻¹	3162	2501		
Макс. температура перемещаемого воздуха	°С	45	45		
η при регулировании скорости	°С	45	45		
Уровень звукового давления на расстоянии 4/10 м	дБ(А)	43	43		
Масса	кг	4.2/4.7	5.4/6.2		
Класс изоляции двигателя		В	В		
Класс защиты двигателя		IP 44	IP 44		
Регулятор скорости, электронный		MTP 10	MTP 10		
Схема электрических подключений, с. 422-441		41	41		

Размеры

Принадлежности

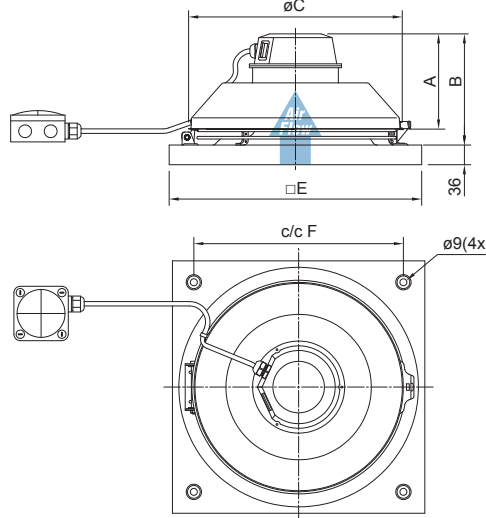
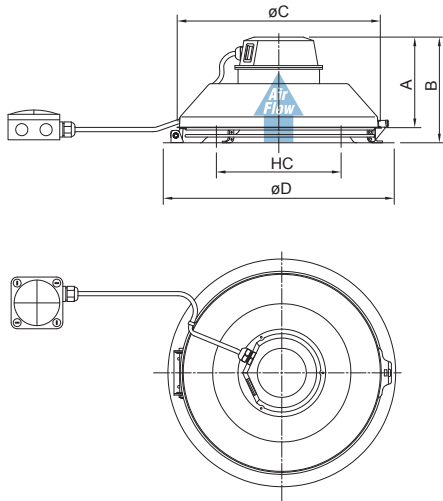

Крышные
вентиляторы

TFSR	A	B	C	D	HC
160 EC	147	172	334	380	205
200 EC	150	187	364	439	250

HC= Диаметр отверстия, ø6x4

TFSK	A	B	øC	□E	c/cF
160 EC	147	172	334	421	330
200 EC	150	187	364	421	330

Рабочие характеристики

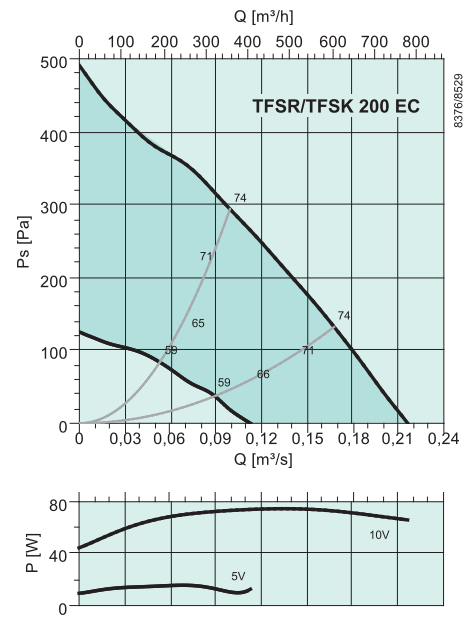
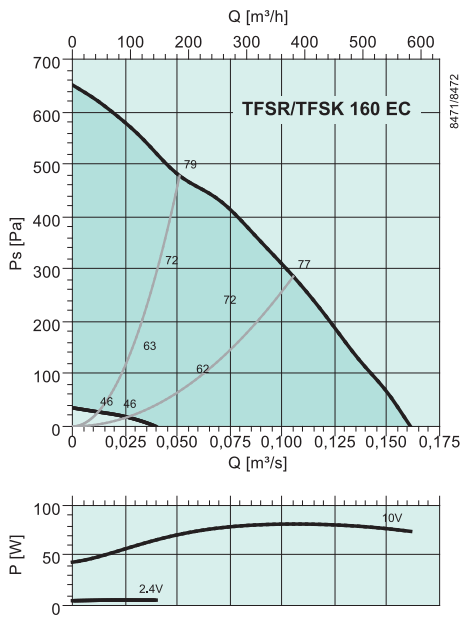

дБ(А)	Общ.	Октавные полосы частот [Гц]							
		63	125	250	500	1k	2k	4k	8k
L _{WA} на входе	77	53	72	70	70	70	66	62	50
L _{WA} на выходе	74	38	58	57	68	71	68	63	54

Условия измерения: 0.0806 м³/с, 392 Па

дБ(А)	Общ.	Октавные полосы частот [Гц]							
		63	125	250	500	1k	2k	4k	8k
L _{WA} на входе	74	48	65	65	68	69	62	58	47
L _{WA} на выходе	74	27	59	62	68	69	68	61	49

Условия измерения: 0.108 м³/с, 274 Па



- Откидная крышка
- Регулирование скорости
- Простой монтаж
- Надежные

TFSR / TFSK

Крышные вентиляторы одностороннего всасывания TFSR/TFSK оснащены рабочим колесом с загнутыми назад лопатками и двигателями с внешним ротором. Электродвигатель можно откинуть наружу для удобства осмотра и технического обслуживания. Двигатель оснащен встроенным выключателем. В комплект поставки входит кабель электропитания длиной 1 м.

Вентиляторы серии TFSR оснащены круглыми присоединительными патрубками. В комплект поставки входит кабель для быстрого подключения к сети электропитания через соединительную коробку, установленную на крышном коробе TOB или TOS. Вентиляторы TFSR 125-160 поставляются с присоединительным патрубком диаметром 160 мм, а TFSR 200-315 – с присоединительным патрубком диаметром 200 мм.

Вентиляторы TFSK оснащены присоединительными патрубками для подсоединения к квадратным воздуховодам. Кабель электропитания легко подсоединяется к стандартным крышным коробам TG, FDS и SSD. Данные вентиляторы предназначены для установки в системах вытяжной вентиляции многоквартирных и многоквартирных домов, офисных зданий, детских садов и т. п. Вентиляторы оснащены встроенным устройством термозащиты с автоматическим перезапуском для защиты двигателя от перегрева. Вентиляторы изготовлены из оцинкованной листовой стали с порошковым покрытием черного цвета.

Электрические принадлежности



RE



REU



REE

Быстрый подбор

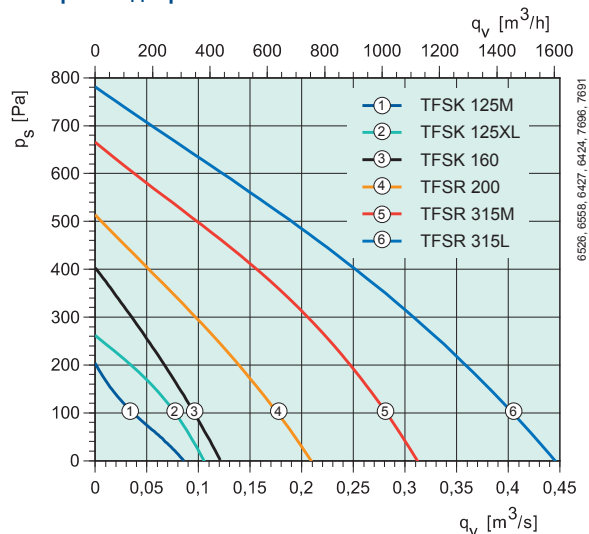

Технические характеристики

TFSR/TFSK		125 M	125 XL	160	200	315 M	315 L
Артикул.		1330/1344	1332/1346	1333/1348	1334/1349	19542/19537	19539*/19534*
Напряжение/частота	V/50 Гц	230 1~	230 1~	230 1~	230 1~	230 1~	230 1~
Мощность	Вт	24.8	53.9	58.3	108	199	329
Ток	А	0.13	0.26	0.26	0.47	0.88	1.43
Макс. расход воздуха	m^3/c	0.086	0.106	0.121	0.208	0.333	0.444
Частота вращения	мин ⁻¹	1965	2531	2461	2537	2505	2401
Макс. температура перемещаемого воздуха	°C	70	40	70	62	67	42
" при регулировании скорости	°C	70	40	70	62	60	38
Уровень звукового давления на расстоянии 10 м	дБ(А)	23	33	36	40	43	53
Масса	кг	2.5	2.5/3.3	3.3	4.2	8.0/9.7	9.1/10.7
Класс изоляции двигателя	В	F	F	F	F	F	F
Класс защиты двигателя	IP 44	IP 44	IP 44	IP 44	IP 44	IP 44	IP 44
Емкость конденсатора	мкФ	1.5	1.5	2	3	5	8
Регулятор скорости, 5 ступеней	Трансформатор	RE 1.5	RE 1.5	RE 1.5	RE 1.5	RE 1.5	RE 1.5
Регулятор, 5 ст., высокая/низкая скорость	Трансформатор	REU 1.5	REU 1.5	REU 1.5	REU 1.5	REU 1.5	REU 1.5
Регулятор скорости, плавн.	Тиристор	REE 1	REE 1	REE 1	REE 1	REE 1	REE 2
Схема электрических подключений, с. 422-441		29	29	29	29	29	29

* только за пределами ЕЕА (европейского экономического пространства), см. директиву Ecodesign 327/2011

Размеры

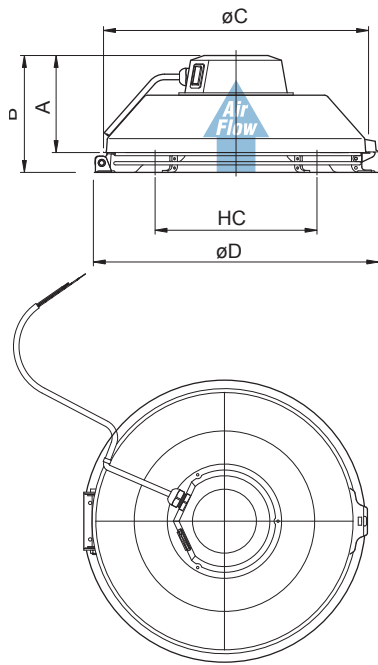

TFSR	A	B	C	D	HC
125 M/XL	119	144	284	315	205
160	120	145	334	380	205
200	123	160	364	439	250
315 M/L	160	206	404	485	250

HC= Диаметр отверстия, ø6x4

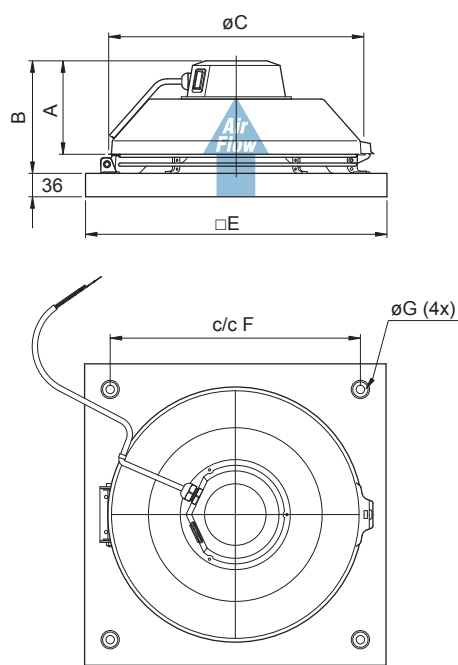

TFSK	A	B	øC	øE	c/c F	øG
125 M/XL	119	144	284	321	245	9
160	120	145	334	421	330	9
200	123	160	364	421	330	9
315 M/L	160	206	404	521	450	11

Принадлежности



TOB



TG



LDC



RSK

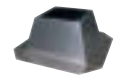

FDS



SSD

Крышные
вентиляторы

Рабочие характеристики

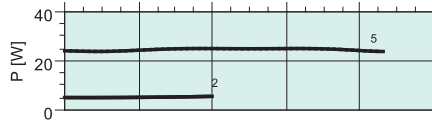
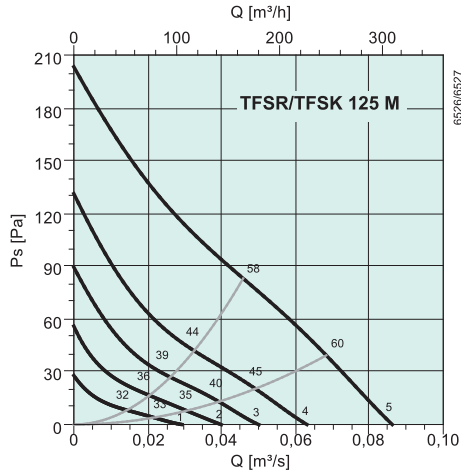

дБ(А)	Общ.	Октавные полосы частот [Гц]							
		63	125	250	500	1k	2k	4k	8k
L_{WA} на входе	58	38	50	52	51	50	49	32	23
L_{WA} на выходе	54	20	40	45	47	50	49	37	26

Условия измерения: 0.0474 м³/с, 80.2 Па

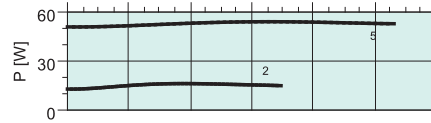
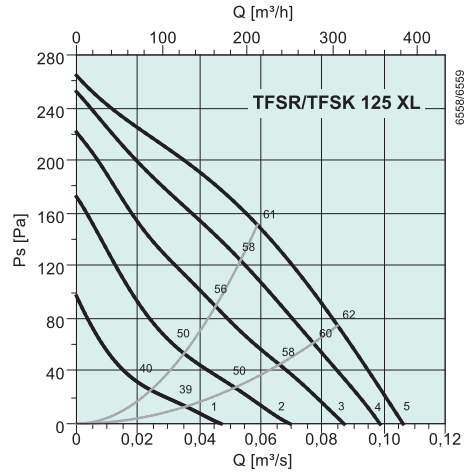

дБ(А)	Общ.	Октавные полосы частот [Гц]							
		63	125	250	500	1k	2k	4k	8k
L_{WA} на входе	68	47	60	63	58	62	57	49	37
L_{WA} на выходе	64	27	46	51	53	60	60	50	37

Условия измерения: 0.0589 м³/с, 151 Па

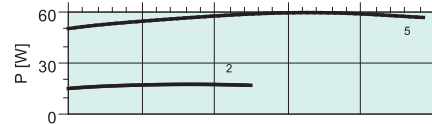
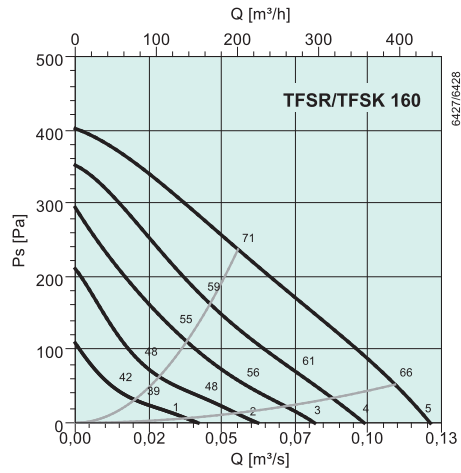

дБ(А)	Общ.	Октавные полосы частот [Гц]							
		63	125	250	500	1k	2k	4k	8k
L_{WA} на входе	68	50	62	62	61	61	58	49	38
L_{WA} на выходе	67	26	53	55	58	62	62	54	48

Условия измерения: 0.0606 м³/с, 219 Па

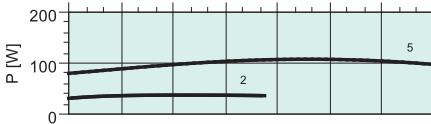
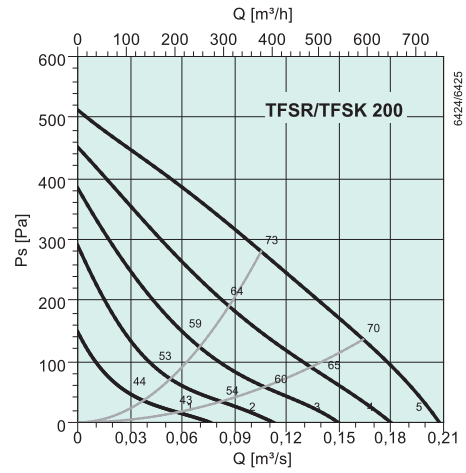

дБ(А)	Общ.	Октавные полосы частот [Гц]							
		63	125	250	500	1k	2k	4k	8k
L_{WA} на входе	71	50	62	64	64	66	63	56	47
L_{WA} на выходе	71	31	52	56	61	67	67	61	49

Условия измерения: 0.105 м³/с, 280 Па

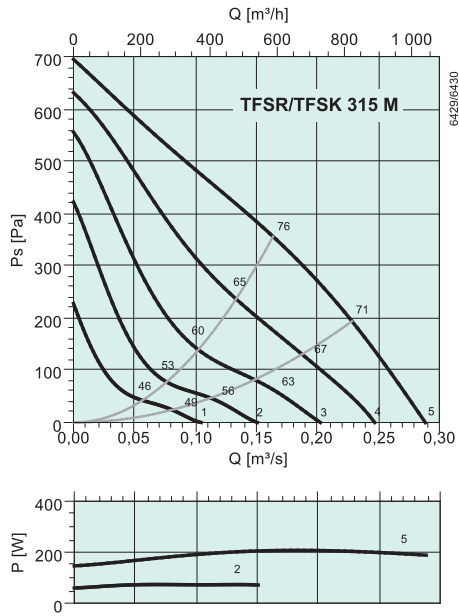

дБ(A)	Общ.	Октавные полосы частот [Гц]							
		63	125	250	500	1k	2k	4k	8k
L _{wA} на входе	71	50	58	60	65	65	64	60	56
L _{wA} на выходе	74	40	52	61	68	70	68	59	55

Условия измерения: 0.167 м³/с, 439 Па

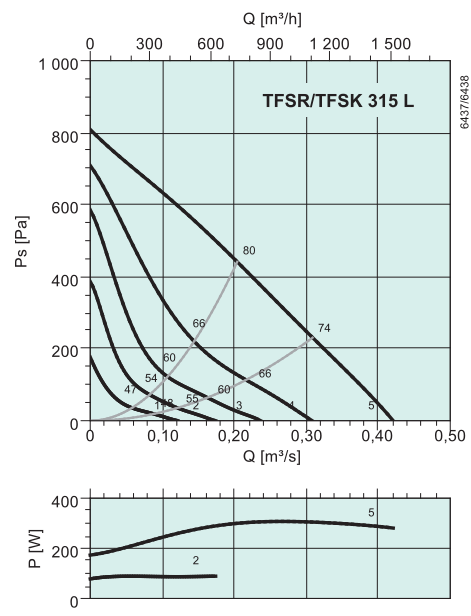

дБ(A)	Общ.	Октавные полосы частот [Гц]							
		63	125	250	500	1k	2k	4k	8k
L _{wA} на входе	78	51	70	68	75	71	67	63	54
L _{wA} на выходе	84	37	62	65	82	79	73	64	57

Условия измерения: 0.219 м³/с, 454 Па

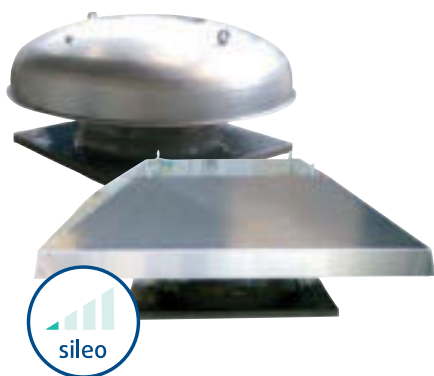

DHA sileo

- Осевой крышный приточный вентилятор
- Корпус и опорная рама изготовлены из оцинкованной стали с порошковым покрытием цвета RAL 7010; крышный зонт изготовлен из алюминия, стойкого к воздействию морской воды.
- Вентиляторы оснащены электродвигателями с внешним ротором. Регулирование скорости осуществляется путем изменения напряжения. В трехфазных моделях возможно 2-скоростное регулирование путем изменения схемы подключения «треугольник/ звезда».
- Вентиляторы оснащены встроенными термодатчиками с внешними выводами для подключения к внешнему устройству защиты двигателя, например, S-ET.
- Типоразмер 400: лопатки крыльчатки изготовлены из черного высокоэффективного композитного материала.
- Типоразмер 500-630: лопатки крыльчатки изготовлены из отлитого под давлением алюминия.

Электрические принадлежности



S-ET/STDT



RTRE



REU



RTRD



RTRDU



REE



S-DT2 SKT

Быстрый подбор

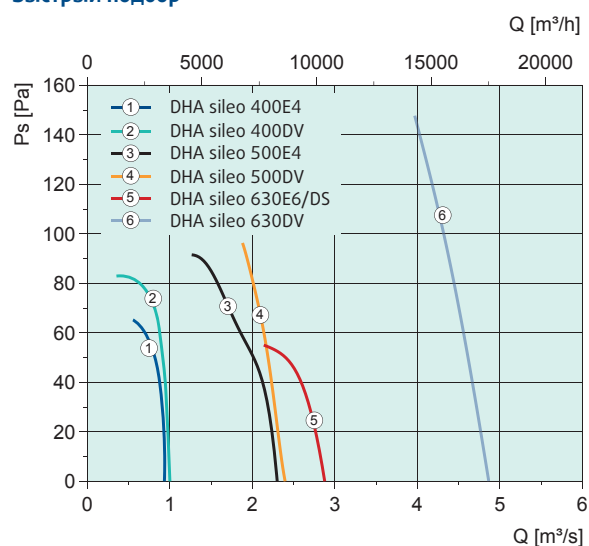

Технические характеристики

DHA sileo		400E4	400DV	500E4	500DV	630E6	630DS	630DV
Артикул.		34500	34501	34502	34503	34504	34505	34506
Напряжение/частота	V/50/60 Гц	230 1~	400 3~	230 1~	400 3~	230 1~	400 3~	400 3~
Мощность	Вт	240	230	750	770	730	630	2400
Ток	А	1.1	0.44	3.35	1.7	3.4	1.25	4.75
Макс. расход воздуха	м³/с	1.0	1.0	2.3	2.4	2.9	2.9	4.9
Частота вращения	мин-1	1375	1370	1230	1300	910	903	1320
Макс. температура перемещаемого воздуха	°C	65	70	70	70	70	70	65
Уровень звукового давления на расстоянии 10 м	дБ(А)	41	41	45	46	43	43	56
Масса	кг	18	18	35	35	51	51	71
Класс изоляции двигателя		F	F	F	F	F	F	F
Класс защиты двигателя		IP 54	IP 54	IP 54	IP 54	IP 54	IP 54	IP54
Емкость конденсатора	мкФ	5	-	16	-	16	-	-
Защита электродвигателя		S-ET 10	STDT 16	S-ET 10	STDT 16	S-ET 10	STDT 16	STDT 16
Регулятор скорости, 5 ступеней	Трансформатор	RTRE 1.5	RTRD 2	RTRE 5	RTRD 2	RTRE 3	RTRD 2	RTRD 7
Регулятор, 5 ст., высокая/низкая скорость	Трансформатор	REU 1.5**	RTRDU 2	REU 5**	RTRDU 2	REU 3**	RTRDU 2	RTRDU 7
Регулятор скорости, 2 ст., 400 В треугольник/звезда		-	S-DT2 SKT	-	S-DT2 SKT	-	S-DT2 SKT	S-DT2 SKT
Регулятор скорости, плавн.	Тиристор	REE 2,**	-	REE 4**	-	-	-	-
Схема электрических подключений, с. 422-441		6a	18b	6a	18b	6a	18b	18b

***) + S-ET 10

Размеры

Принадлежности

DHA 400

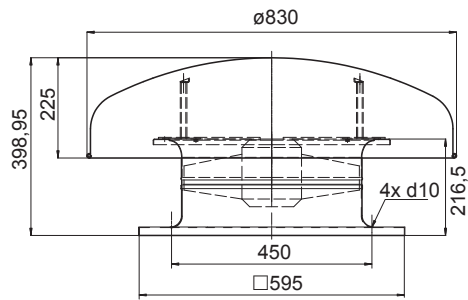

Крышные
вентиляторы

DHA 500/630

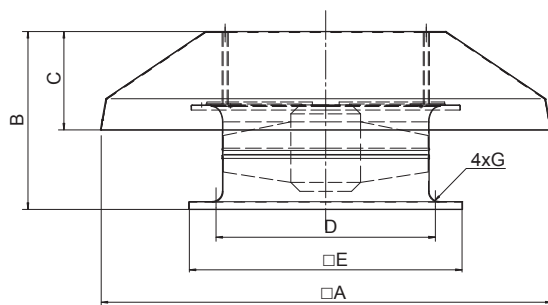

DHA	□A	B	C	D	□E	G
500	1100	434	240	535	665*	4xd12
630	1282	481.5	240	750	939*	4xd14

* внутри

Рабочие характеристики

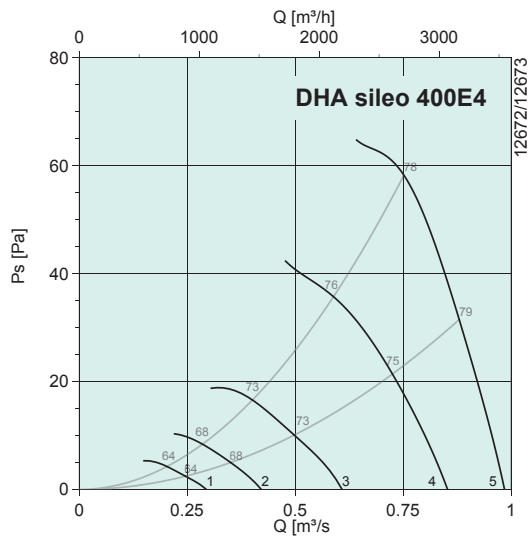

дБ(А)	Общ.	Октавные полосы частот [Гц]							
		63	125	250	500	1k	2k	4k	8k
L_{wA} на входе	72	40	62	65	65	66	63	58	50
L_{wA} на выходе	75	38	56	63	69	70	68	62	54

Условия измерения: 0.722 м³/с, 60.7 Па

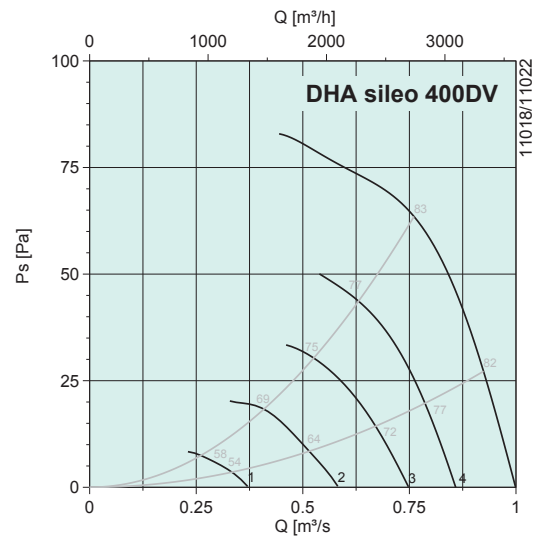

дБ(А)	Общ.	Октавные полосы частот [Гц]							
		63	125	250	500	1k	2k	4k	8k
L_{wA} на входе	72	42	64	64	65	66	63	58	50
L_{wA} на выходе	77	49	61	70	72	71	68	62	53

Условия измерения: 0.722 м³/с, 67.5 Па

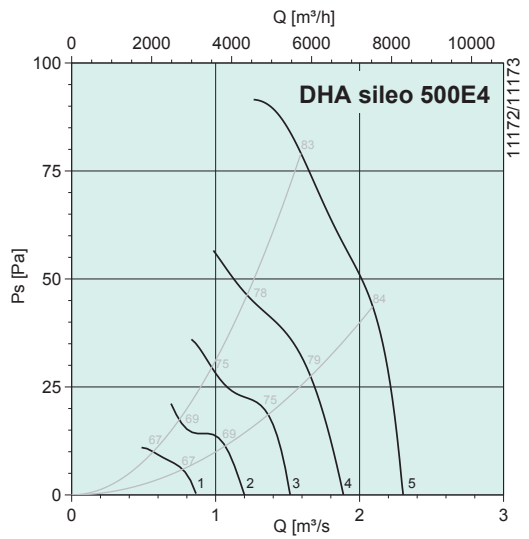

дБ(А)	Общ.	Октавные полосы частот [Гц]							
		63	125	250	500	1k	2k	4k	8k
L_{wA} на входе	77	49	68	73	68	69	65	61	56
L_{wA} на выходе	77	47	64	68	72	72	69	65	61

Условия измерения: 1.47 м³/с, 86.5 Па

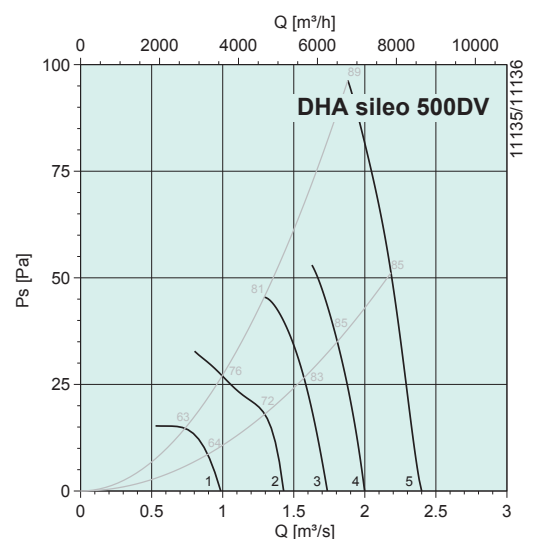

дБ(А)	Общ.	Октавные полосы частот [Гц]							
		63	125	250	500	1k	2k	4k	8k
L_{wA} на входе	77	44	70	68	70	70	66	62	55
L_{wA} на выходе	83	57	74	74	78	77	74	69	62

Условия измерения: 1.88 м³/с, 96.3 Па

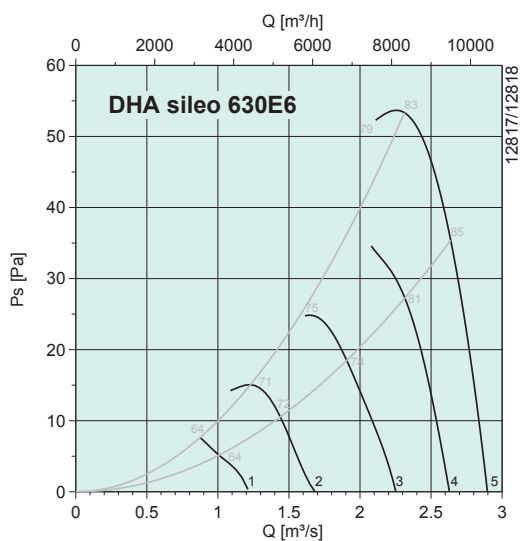

дБ(А)	Общ.	Октавные полосы частот [Гц]							
		63	125	250	500	1k	2k	4k	8k
L_{wA} на входе	74	47	63	68	69	68	65	62	57
L_{wA} на выходе	78	47	61	68	73	72	69	66	61

Условия измерения: 2.39 m^3/c , 51.8 Па

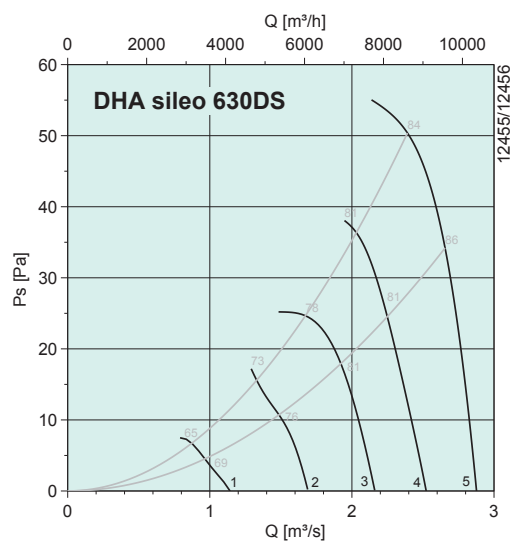

дБ(А)	Общ.	Октавные полосы частот [Гц]							
		63	125	250	500	1k	2k	4k	8k
L_{wA} на входе	74	43	62	67	68	68	65	61	55
L_{wA} на выходе	78	51	62	69	72	72	71	66	61

Условия измерения: 2.4 m^3/c , 50.2 Па

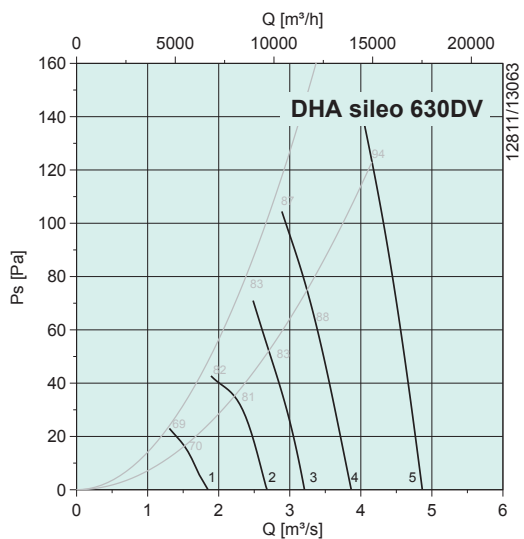

дБ(А)	Общ.	Октавные полосы частот [Гц]							
		63	125	250	500	1k	2k	4k	8k
L_{wA} на входе	87	55	77	77	80	83	79	73	65
L_{wA} на выходе	90	55	75	79	84	86	83	77	70

Условия измерения: 3.97 m^3/c , 148 Па



DVC / DVC1

Вентиляторы DVC оснащены двигателями ЕС с внешним ротором. Эти электродвигатели отличаются высокой эффективностью и низким энергопотреблением. Напряжение питания приборов может изменяться в диапазоне от 200 до 277 В (однофазная сеть) или от 380 до 480 В (трехфазная сеть). Питание всех электродвигателей может осуществляться от сети с частотой тока 50 и 60 Гц. Двигатели в моделях типоразмеров с 355 по 630 подвешены на высокоэффективных виброизоляторах.

Электродвигатель оснащен встроенной защитой от перегрева. Дополнительных внешних устройств защиты не требуется. Модели в исполнении DVC-P оснащены встроенными датчиками давления. Электронное устройство управления запрограммировано для работы с постоянным давлением. В состав электронной системы управления входят два потенциометра, которые позволяют задавать 2 установки (для дневного и ночного режима), и один дополнительный контакт для подключения к внешнему устройству.

Корпус изготовлен из алюминия, стойкого к воздействию морской воды. Вентилятор DVC1 имеет изоляцию из минеральной ваты толщиной 50мм для шумоизоляции.

Для типоразмеров 190 и 315 рабочие колеса с загнутыми назад лопатками изготовлены из полиамида PA 6. Рабочие колеса для типоразмеров с 355 по 630 изготовлены из алюминия, стойкого к воздействию морской воды.

Электрические принадлежности



REV



MTP 10



MTV 1/010



EC-Vent

- Регулирование скорости в диапазоне от 0 до 100%
- Встроенная защита электродвигателя
- Низкий уровень шума
- Безопасная работа, не требует обслуживания
- Энергосбережение

Быстрый подбор

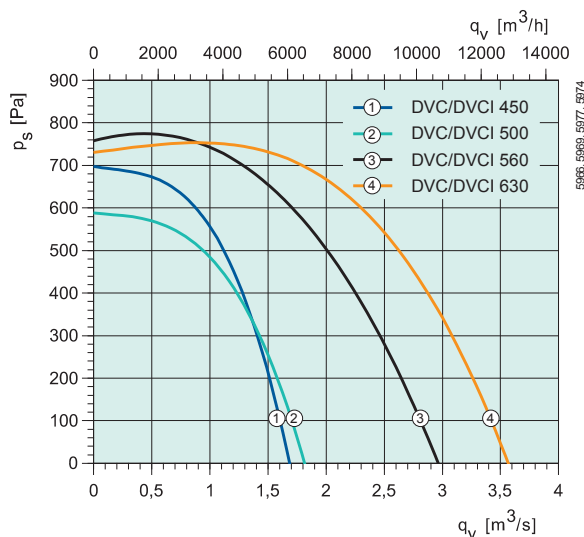
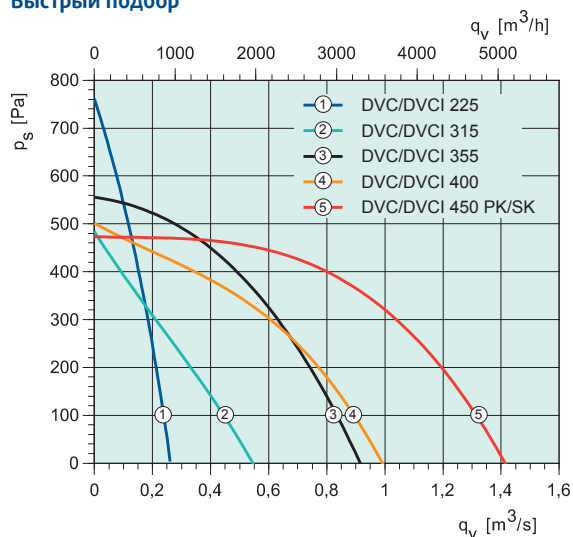

Технические характеристики

DVC/DVC1		190-S	225-P/225-S	315-P/315-S	355-P/355-S	400-P/400-S	450-PK/450-SK
Артикул. DVC-P/DVC-S		32569	30690/30667	30634/30619	30635/30620	30682/30622	31327/31427
Артикул. DVC-P+REV/DVC-S +REV			30691/30725	30684/30585	30692/30621	30685/30623	-
Артикул. DVC1-P/DVC1-S		33034	30701/30693	30702/30694	30703/30695	30704/30696	33195/32744
Артикул. DVC1-P+REV/DVC1-S +REV		-	30717/30709	30718/30710	30719/30711	30720/30712	-
Напряжение/частота	V/50/60 Гц	230 1~	230 1~	230 1~	230 1~	230 1~	230 1~
Мощность потребления вентилятора (P1)	Вт	87.8	166	173	378	381	614
Ток	А	0.65	1.17	1.18	2.31	2.30	2.79
Макс. расход воздуха	м³/с	0.197	0.261	0.546	0.918	1.00	1.43
Частота вращения	мин⁻¹	3114	3278	1867	1657	1348	1300
Макс. температура перемещаемого воздуха	°C	60	60	60	60	60	60
" при регулировании скорости	°C	60	60	60	60	60	60
Уровень звукового давления на расстоянии 4/10 м, DVC	дБ(А)	58/51	58	47/39	50/42	49/41	53/45
Уровень звукового давления на расстоянии 4/10 м, DVC1	дБ(А)	58/51	54	41/33	46/38	43/35	40/32
Масса, DVC/DVC1	кг	7.5 / 12	9.5	13 / 18	21 / 27.5	22 / 31	35 / 41
Класс изоляции двигателя		B	B	B	B	B	B
Класс защиты двигателя		IP 44	IP 44	IP 44	IP 44	IP 44	IP 54
Регулятор скорости, электронный			MTP 10	MTP 10	MTP 10	MTP 10	MTP 10
Схема электрических подключений, с. 422-441			23a	23b	23b	23b	27

Размеры

Принадлежности

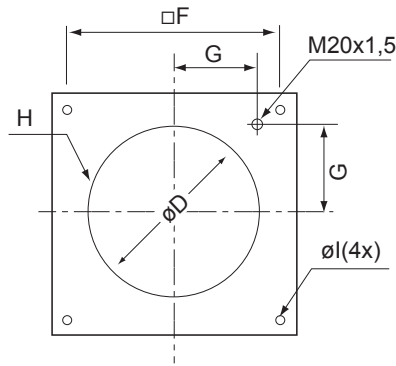
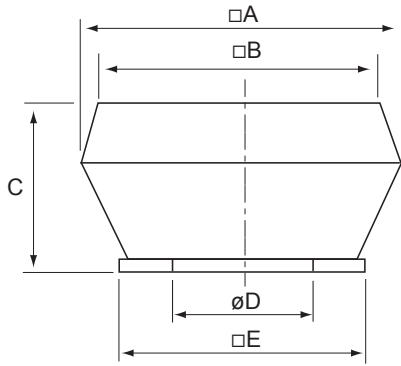

DVC/DVCI-S	□A	□B	C	øD	□E	□F	G	H	øl
190-225	370/497	295	170/179	213	335	245	105	6xM6	10(4x)
315	560/690	470	330/369	285	435	330	146	6xM6	10(4x)
355-400	720/874	618	390/439	438	595	450	200	6xM6	10(4x)
450-500	900/968	730/748	465/479	438	665	535	237	6xM8	12(4x)
560-630	1150/1315	960	560/600	605	939	750	293	8xM8	14(4x)

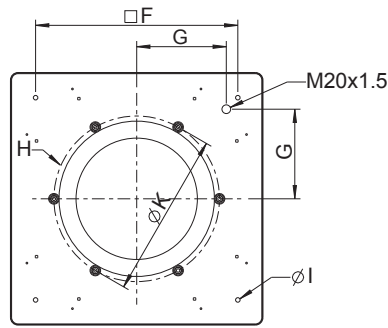
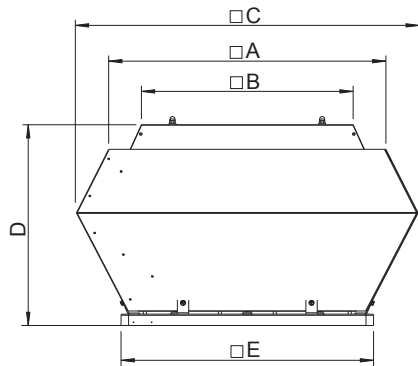

DVC/DVCI-P	□A	□B	C	øD	□E	□F	G	H	K	øl
315	470	340	560/690	378	435	330	146	6xM6	285	10(4x)
355-400	618	420	720/874	439	595	450	200	6xM8	438	12(4x)
450-500	730/748	560	900/968	510	665	535	237	6xM8	438	12(4x)
560-630	960/988	740	1150/1315	565	939	750	293	6xM8	605	14(4x)



SSD



FDS



ASK



VKS



ASS



ASF

Крышные
вентиляторы

DVC/DVCI		450-P/450-S	500-P/500-S	560-P/560-S	630-P/630-S
Артикул. DVC-P/DVC-S		30683/30626	30679/30628	30680/30630	30681/30632
Артикул. DVC-P+REV/DVC-S +REV		30686/30627	30687/30629	30688/30631	30689/30633
Артикул. DVCI-P/DVCI-S		30705/30697	30706/30698	30707/30699	30708/30700
Артикул. DVCI-P+REV/DVCI-S +REV		30721/30713	30722/30714	30723/30715	30724/30716
Напряжение/частота		В/50/60 Гц	400 3~	400 3~	400 3~
Мощность	Вт	1048	984	1873	2444
Ток	А	1.79	1.66	2.88	3.72
Макс. расход воздуха	м³/с	1.70	1.84	2.99	3.59
Частота вращения	мин⁻¹	1558	1339	1359	1209
Макс. температура перемещаемого воздуха	°C	60	60	60	60
Уровень звукового давления на расстоянии 4/10 м, DVC	дБ(А)	56/48	55/47	63/55	64/56
Уровень звукового давления на расстоянии 4/10 м, DVCI	дБ(А)	50/42	51/43	55/47	57/49
Масса, DVC/DVCI	кг	35/41	49/54	72/80	80/90
Класс изоляции двигателя		B	B	F	F
Класс защиты двигателя		IP 54	IP 54	IP 54	IP 54
Регулятор скорости, электронный		MTP 10	MTP 10	MTP 10	MTP 10
Схема электрических подключений, с. 422-441		27	27	27	27

Рабочие характеристики

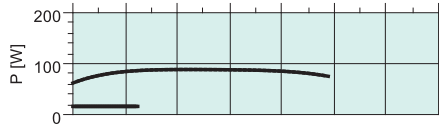
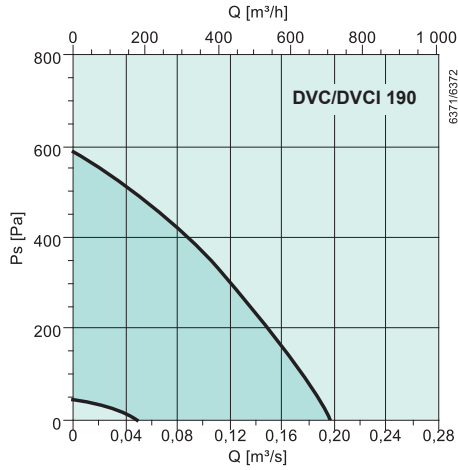

дБ(А)	Общ.	Октавные полосы частот [Гц]							
DVC	63	125	250	500	1k	2k	4k	8k	
L _{WA} на входе	78	44	58	64	74	72	72	70	60
L _{WA} на выходе	82	45	58	62	77	74	77	73	63
Условия измерений: 0.133 м³/с, 448 Па									
DVCI									
L _{WA} на входе	78	43	57	64	72	72	71	70	61
L _{WA} на выходе	77	43	57	62	70	71	72	66	59
Условия измерений: 0.133 м³/с, 457 Па									

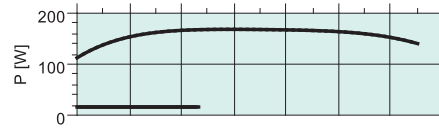
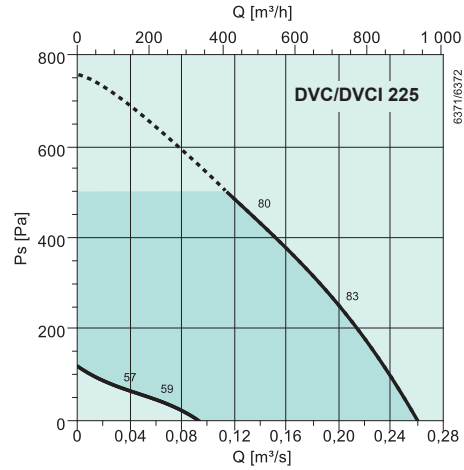

----- = only S-version

дБ(А)	Общ.	Октавные полосы частот [Гц]							
DVC	63	125	250	500	1k	2k	4k	8k	
L _{WA} на входе	79	46	58	64	75	73	72	70	61
L _{WA} на выходе	83	47	58	63	77	75	78	73	64
Условия измерений: 0.156 м³/с, 387 Па									
DVCI									
L _{WA} на входе	78	44	57	64	72	72	71	70	61
L _{WA} на выходе	77	44	57	62	70	71	72	66	60
Условия измерений: 0.144 м³/с, 427 Па									

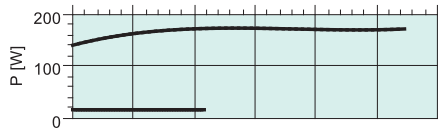
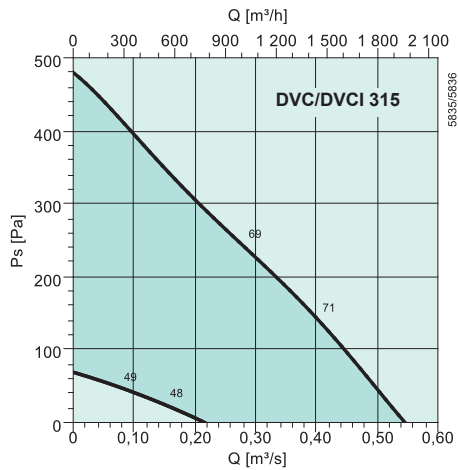

дБ(А)	Общ.	Октавные полосы частот [Гц]							
DVC	63	125	250	500	1k	2k	4k	8k	
L _{WA} на входе	67	41	56	59	64	59	56	55	49
L _{WA} на выходе	70	42	57	60	67	64	60	57	49
Условия измерения: 0.3 м³/с, 226 Па									
DVCI									
L _{WA} на входе	67	38	53	59	63	60	55	51	49
L _{WA} на выходе	64	37	53	56	60	59	52	43	41
Условия измерения: 0.313 м³/с, 229 Па									

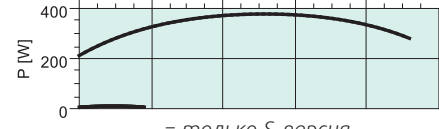
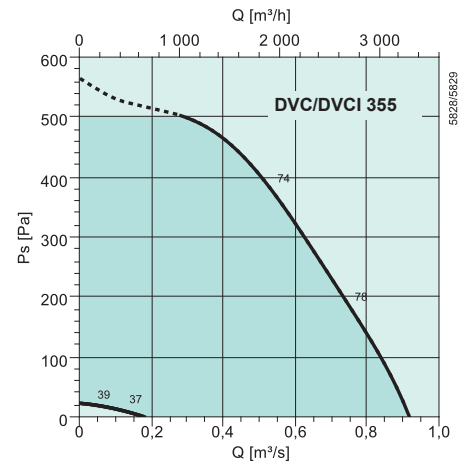

----- = только S-версия

дБ(А)	Общ.	Октавные полосы частот [Гц]							
DVC	63	125	250	500	1k	2k	4k	8k	
L _{WA} на входе	71	37	65	62	65	63	62	60	56
L _{WA} на выходе	73	38	60	66	68	67	65	62	56
Условия измерения: 0.505 м³/с, 401 Па									
DVCI									
L _{WA} на входе	72	38	61	64	68	62	64	59	57
L _{WA} на выходе	69	41	58	61	66	62	60	53	48
Условия измерения: 0.572 м³/с, 356 Па									

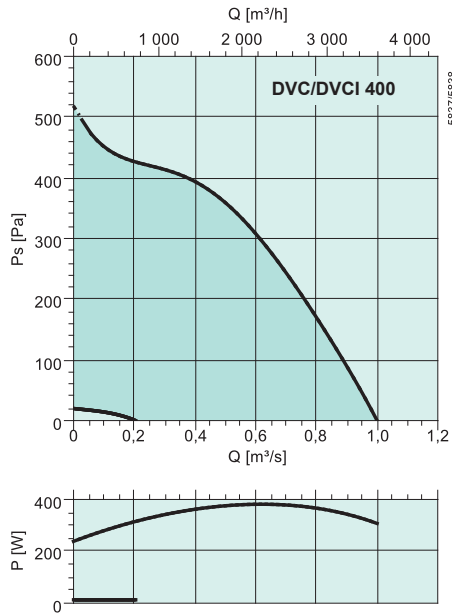

дБ(A)	Общ.	Октавные полосы частот [Гц]							
DVC	63	125	250	500	1k	2k	4k	8k	
L _{WA} на входе	69	37	55	65	64	58	58	59	56
L _{WA} на выходе	70	37	52	64	64	62	61	61	55
Условия измерения: 0.55 м³/с, 335 Па									
DVCI									
L _{WA} на входе	71	43	62	64	66	61	60	57	55
L _{WA} на выходе	66	47	59	60	61	59	55	51	47
Условия измерения: 0.561 м³/с, 324 Па									

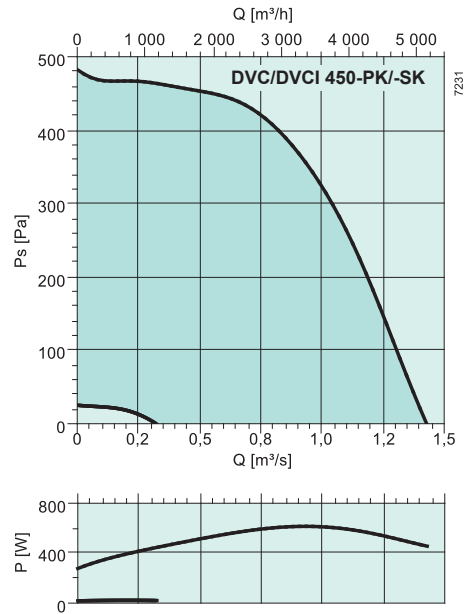

дБ(A)	Общ.	Октавные полосы частот [Гц]							
DVC	63	125	250	500	1k	2k	4k	8k	
L _{WA} на входе	74	61	63	67	69	68	65	60	53
L _{WA} на выходе	76	63	65	69	71	70	67	62	55
Условия измерения: 0.56 м³/с, 450 Па									
DVCI									
L _{WA} на входе	74	46	62	67	70	62	63	66	58
L _{WA} на выходе	63	38	54	58	58	56	51	49	36
Условия измерения: 0.875 м³/с, 381 Па									

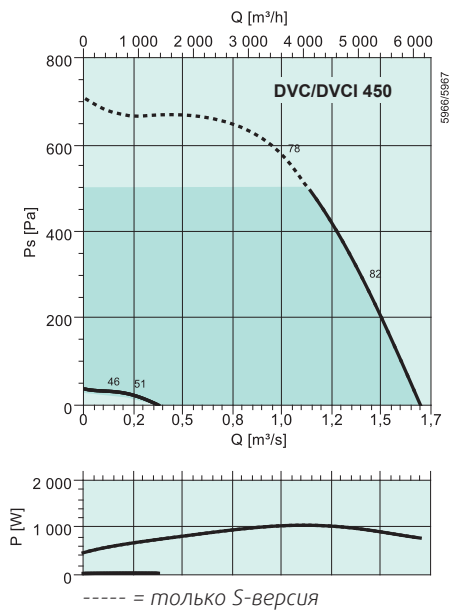

дБ(A)	Общ.	Октавные полосы частот [Гц]							
DVC	63	125	250	500	1k	2k	4k	8k	
L _{WA} на входе	77	43	63	70	70	65	67	71	69
L _{WA} на выходе	79	47	64	71	73	70	69	71	68
Условия измерения: 1.02 м³/с, 562 Па									
DVCI									
L _{WA} на входе	78	48	70	75	71	67	67	64	64
L _{WA} на выходе	73	52	64	67	67	67	63	59	57
Условия измерения: 1.02 м³/с, 560 Па									

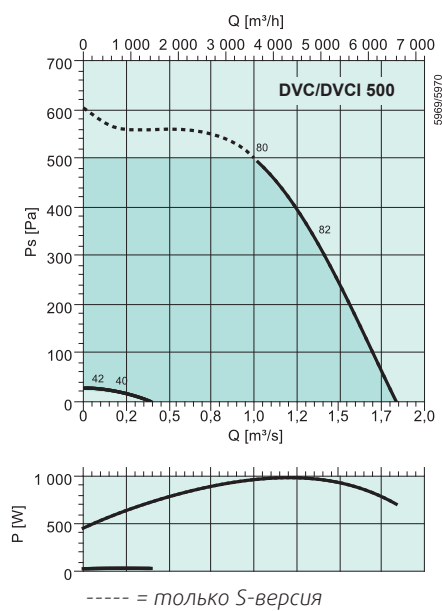

дБ(A)	Общ.	Октавные полосы частот [Гц]							
DVC	63	125	250	500	1k	2k	4k	8k	
L _{WA} на входе	78	41	65	75	70	66	66	64	61
L _{WA} на выходе	78	43	64	72	74	70	70	67	62
Условия измерения: 1.1 м³/с, 464 Па									
DVCI									
L _{WA} на входе	77	46	67	74	70	67	66	64	61
L _{WA} на выходе	74	47	65	70	67	65	62	58	55
Условия измерения: 1.12 м³/с, 482 Па									

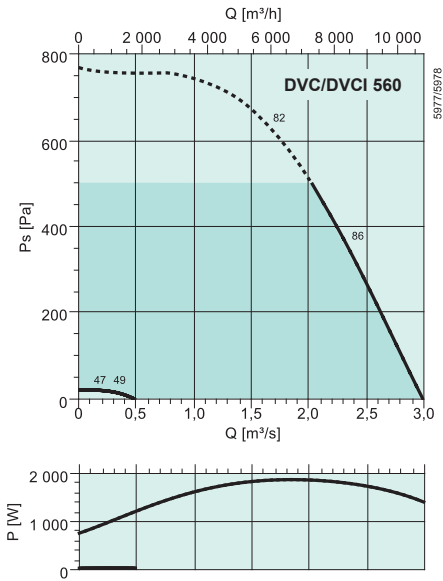

----- = только S-версия

дБ(А)	Общ.	Октавные полосы частот [Гц]							
DVC	63	125	250	500	1k	2k	4k	8k	
L _{WA} на входе	82	49	71	72	74	70	75	77	69
L _{WA} на выходе	87	54	75	79	80	78	78	80	71
Условия измерения: 1.8 м³/с, 586 Па									
DVCI									
L _{WA} на входе	84	55	75	77	73	74	77	78	74
L _{WA} на выходе	79	56	69	71	71	71	71	71	64
Условия измерения: 1.79 м³/с, 611 Па									

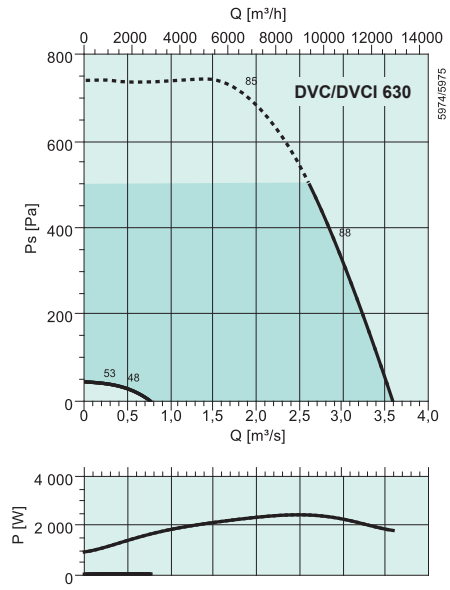

----- = только S-версия

дБ(А)	Общ.	Октавные полосы частот [Гц]							
DVC	63	125	250	500	1k	2k	4k	8k	
L _{WA} на входе	83	47	75	79	75	70	71	74	67
L _{WA} на выходе	87	52	78	78	81	78	79	81	70
Условия измерения: 2.15 м³/с, 653 Па									
DVCI									
L _{WA} на входе	86	53	76	84	75	73	73	76	67
L _{WA} на выходе	80	54	74	75	72	71	67	68	62
Условия измерения: 2.0 м³/с, 656 Па									



Крышные вентиляторы DHS, DVS, DVSI в исполнении Sileo

Новое поколение современных крышных вентиляторов Systemair, полностью отвечающих основным принципам нашей компании: низкий уровень шума, высокая эффективность. Данные модели предназначены специально для использования в системах, которым предъявляются повышенные требования по уровню шума. Вы можете видеть и слышать результат: снижение уровня шума составляет почти 50 % при сохранении рабочих характеристик системы и повышении эффективности по сравнению с предыдущими моделями.

Крышные
вентиляторы



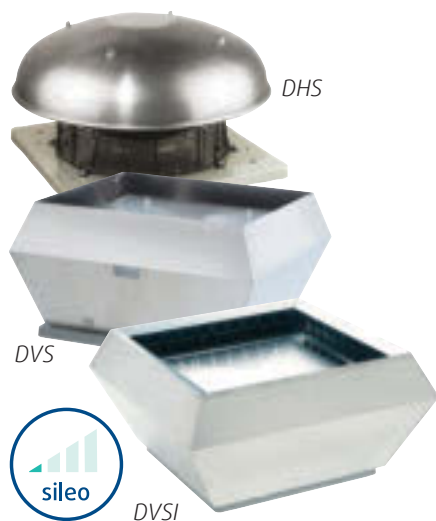

DHS с горизонтальным выпуском воздуха.
DVS с вертикальным выпуском воздуха.
DSVI с изоляцией из минеральной ваты
толщиной 50 мм для снижения уровня шума.

DHS sileo / DVS sileo / DSVI sileo

- Высокая эффективность
- Регулирование скорости
- Встроенные термодатчики
- Чрезвычайно низкий уровень шума
- Широкий выбор дополнительных принадлежностей
- Не требуют обслуживания и надежны в работе

Вентиляторы DVS/DHS/DSVI sileo идеально подходят для систем, требующих большого расхода воздуха при среднем давлении и очень низком уровне шума. Эти модели оснащены рабочим колесом объемного 3D профиля с загнутыми назад лопатками и двигателем с внешним ротором. Все электродвигатели с регулированием скорости путем изменения напряжения. Для регулирования скорости крышных вентиляторов DVS/DHS/DSVI sileo используется частотный преобразователь. Двигатели подвешены на эффективных виброизоляторах.

DVS/DHS/DSVI sileo... E4 / E6 / EZ: однофазный электродвигатель
DVS/DHS/DSVI sileo ...DV / DS: 2-скоростной трехфазный электродвигатель с переключением по схеме «звезда/треугольник»

Вентиляторы sileo оснащены встроенной термозащитой с выводами для подключения к внешнему устройству защиты. Корпус изготовлен из алюминия, а опорная рама – из стали, оцинкованной методом горячего цинкования. Пригоден для эксплуатации в районах с морским климатом. Рабочие колеса вентиляторов sileo изготовлены из высококачественного композитного материала с использованием высокоэффективной технологии 3D профиля лопаток.

Электрические принадлежности



S-ET/STDТ



RTRE



RTRD/RTRDU



REU



REE



S2S 160



S-DT2 SKT

Технические характеристики

DHS/DVS/DSVI sileo		190EZ	225EZ	311EV	400DS	400DV	400E4	400E6
Тех. данные для DVS								
Артикул. DHS		36290	36369	36064	36121	36122	36123	36124
Артикул. DVS		-	36370	36068	36099	36109	36100	36101
Артикул. DSVI		-	36371	36079	36110	36111	36112	36113
Напряжение/частота	V/50 Гц	230 1~	230 1~	230 1~	400 3~	400 3~	230 1~	230 1~
Мощность	Вт	52.4	110	132	123	491	466	152
Ток	А	0.231	0.466	0.574	0.255	1.21	2.32	0.654
Макс. расход воздуха	м³/с	0.151	0.232	0.464	0.691	1.16	1.11	0.772
Частота вращения	мин⁻¹	2337	2560	1342	779	1408	1344	896
Макс. температура перемещаемого воздуха	°C	65	60	60	60	60	60	60
“ при регулировании скорости	°C	65	60	60	60	60	60	60
Уровень звукового давления DVS*	дБ(А)	47/39	42/34	44/36	33/25	46/38	46/38	36/28
Масса	кг	5.5/5/7	6.5/6/12	13/14/19	21/25/41	24/28/42	24/27/44	21/23.5/42
Класс изоляции двигателя		B	F	B	F	F	F	F
Класс защиты двигателя		44	44	44	IP 54	IP 54	IP 54	IP 54
Емкость конденсатора	мкФ	1.5	3	4	-	-	9	5
Схема электрических подключений, с. 422-441		20	20	20	18a	16	6b	6b

** на расстоянии 4/10 м. DHS +2 дБ, DSVI -9 дБ

Размеры

DHS 190-500

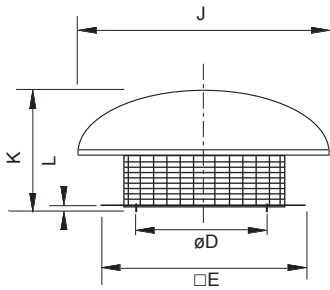

DVS/DVSI

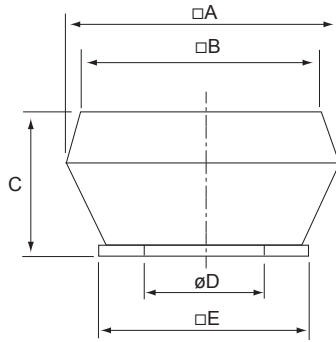

DHS/DVS/DVSI вид снизу

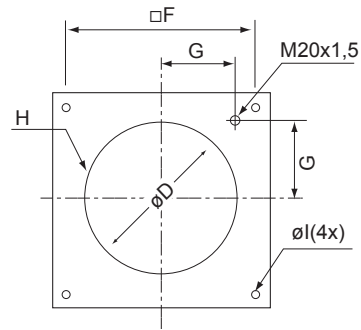

DHS 560-710

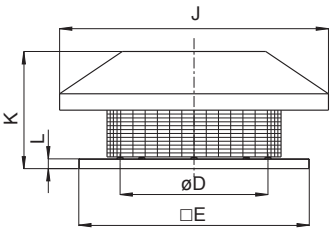

Принадлежности



Крышные
вентиляторы

DHS sileo	A	B	C	D	E	F	G	H	Ø	J	K	L
190, 225	-	-	-	213	335	245	105	6xM6	10	Ø417	150	30
311	-	-	-	285	435	330	146	6xM6	10	Ø540	250	30
400	-	-	-	438	595	450	200	6xM8	12	Ø720	330	30
450-500	-	-	-	438	665	535	237	6xM8	12	Ø830	490	30
560-630	-	-	-	605	939	750	293	8xM8	14	1100	535	30

DVS sileo	A	B	C	D	E	F	G	H	Ø	J	K	L
225	370	295	170	213	335	245	105	6xM6	10	-	-	-
311	560	470	330	285	435	330	146	6xM6	10	-	-	-
400	720	618	390	438	595	450	200	6xM8	12	-	-	-
450-500	900	730	465	438	665	535	237	6xM8	12	-	-	-
560-630	1150	960	560	605	939	750	293	8xM8	14	-	-	-

DVSI sileo	A	B	C	D	E	F	G	H	Ø	J	K	L
225	497	295	179	213	335	245	105	6xM6	10	-	-	-
311	690	470	369	285	435	330	146	6xM6	10	-	-	-
400	874	618	439	438	595	450	200	6xM8	12	-	-	-
450-500	968	748	479	438	665	535	237	6xM8	12	-	-	-
560-630	1315	960	600	605	939	750	293	8xM8	14	-	-	-

DHS/DVS/DVSI sileo		450DV	450E4	450E6	500DV
Тех. данные для DVS					
Артикул. DHS		36125	36126	36127	33356
Артикул. DVS		36102	36103	36104	33324
Артикул. DVSI		36114	36115	36116	33340
Напряжение/частота	В/50 Гц	400 3~	230 1~	230 1~	400 3~
Мощность	Вт	683	659	280	1241
Ток	А	1.37	2.86	1.34	2.24
Макс. расход воздуха	м³/с	1.51	1.46	1.04	2.08
Частота вращения	мин⁻¹	1363	1305	939	1337
Макс. температура перемещаемого воздуха	°C	60	60	60	60
“ при регулировании скорости	°C	60	60	60	60
Уровень звукового давления DVS*	дБ(А)	49/41	49/41	40/32	53/45
Масса	кг	29/38/53	32/40/56	28/38.5/53	30/48/62.5
Класс изоляции двигателя		F	F	F	F
Класс защиты двигателя		IP 54	IP 54	IP 54	IP 54
Емкость конденсатора	мкФ	-	14	8	-
Схема электрических подключений, с. 422-441		16	6b	6b	18a

**) на расстоянии 4/10 м. DHS +2 дБ, DVSI -9 дБ

Быстрый подбор

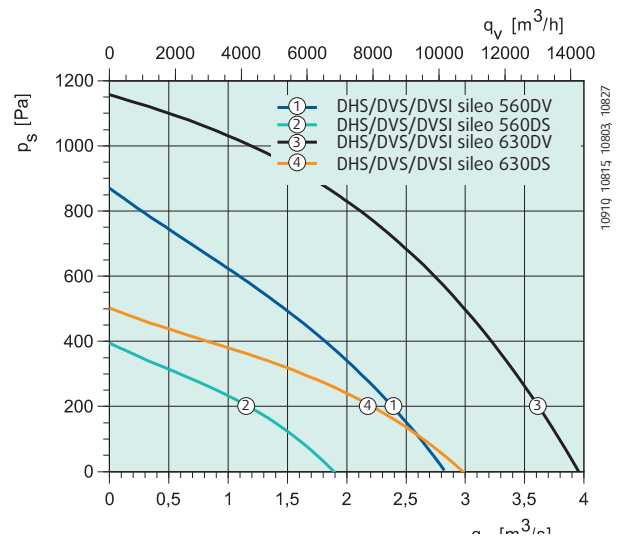
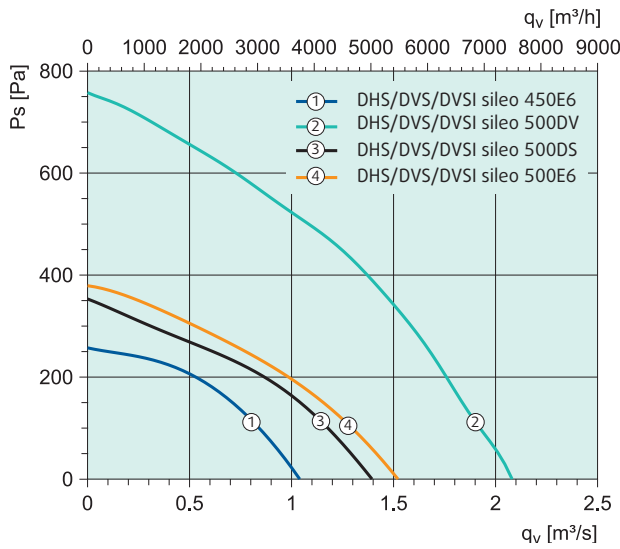
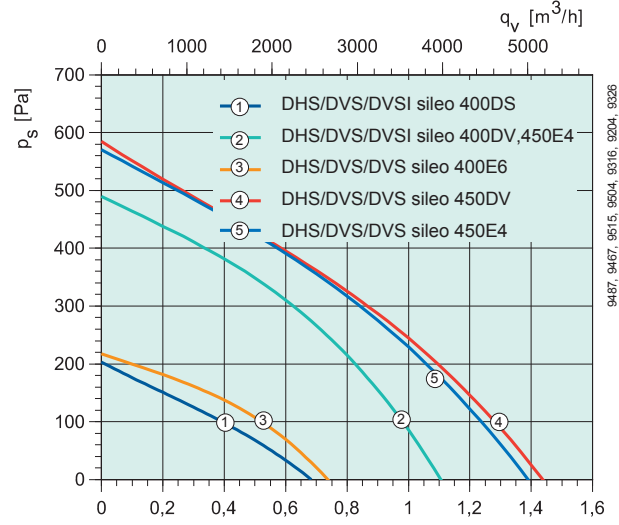
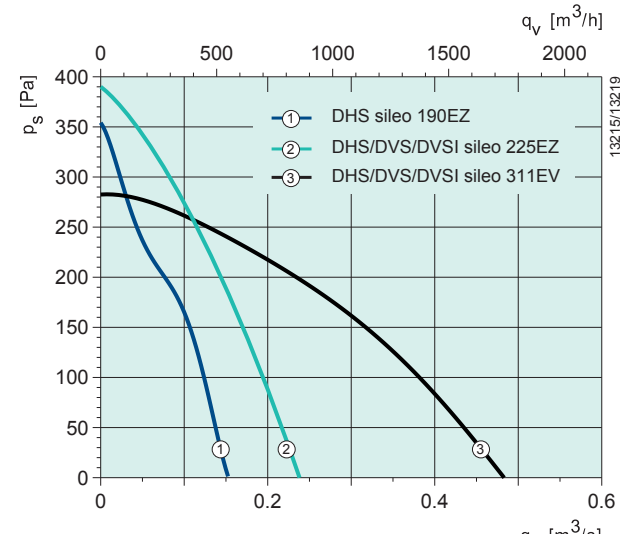

DHS/DVS/DVSI sileo		500DS	500E6	560DV	560DS	630DV	630DS
Тех. данные для DVS							
Артикул. DHS		36128	36129	36131	36130	33361	33362
Артикул. DVS		36105	36106	36108	36107	33329	33330
Артикул. DVSI		36117	36118	36120	36119	33345	33346
Напряжение/частота	В/50 Гц	400 3~	230 1~	400 3~	400 3~	400 3~	400 3~
Мощность	Вт	446	504	2246	692	3991	1113
Ток	А	1.08	2.14	4.15	1.54	6.64	2.34
Макс. расход воздуха	м³/с	1.4	1.52	3.13	2.1	4.45	2.75
Частота вращения	мин⁻¹	918	889	1347	884	1355	854
Макс. температура перемещаемого воздуха	°С	60	60	60	60	55	60
" при регулировании скорости	°С	60	60	60	60	55	60
Уровень звукового давления DVS*	дБ(А)	42/34	38/30	53/45	43/35	62/54	46/38
Масса	кг	30/40/56.5	30/40/56.5	63/69/78	51/64/92	65/87.5/110	65/70/93
Класс изоляции двигателя		F	F	F	F	F	F
Класс защиты двигателя		IP 54	IP 54	IP 54	IP 54	IP 54	IP 54
Емкость конденсатора	мкФ	-	12	-	-	-	-
Схема электрических подключений, с. 422-441		18a	6b	18a	18a	18a	18a

** на расстоянии 4/10 м. DHS +2 дБ, DVSI -9 дБ

Регулирование скорости

DHS/DVS/DVSI sileo	Трансформатор 5 ступеней	Трансформатор 5 ступеней, выс./низк. скорость	Электронный регулятор 2 ступени	Тиристор Плавное
190EZ, 225EZ, 311EV	-	REU 1.5	-	REE 1
450E6, 500E6	RTRE 3	REU 3	-	REE 2
400E6	RTRE 1.5	REU 1.5	-	REE 1
400E4, 450E4	RTRE 3	REU 3	-	REE 4
400DV/DS, 500DS, 560DS	RTRD 2	RTRDU 2	S-DT2SKT	-
500DV, 560DV	RTRD 4	RTRDU 4	S-DT2SKT	-
630DV	RTRD 14	-	S-DT2SKT	-

+ Устройство защиты электродвигателя S-ET 10/STDT 16

Рабочие характеристики

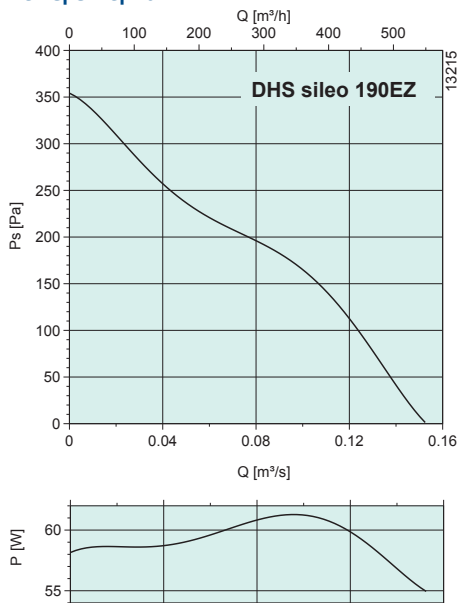

дБ(А)	Общ.	Октавные полосы частот [Гц]							
		63	125	250	500	1k	2k	4k	8k
L_{wA} на входе	68	39	57	61	63	62	59	54	47
L_{wA} к окружению	69	40	58	62	64	63	60	55	48
DVSI									
L_{wA} к окружению	64	51	53	57	59	58	55	50	43

Условия измерения: 0.09 м³/с, 167 Па

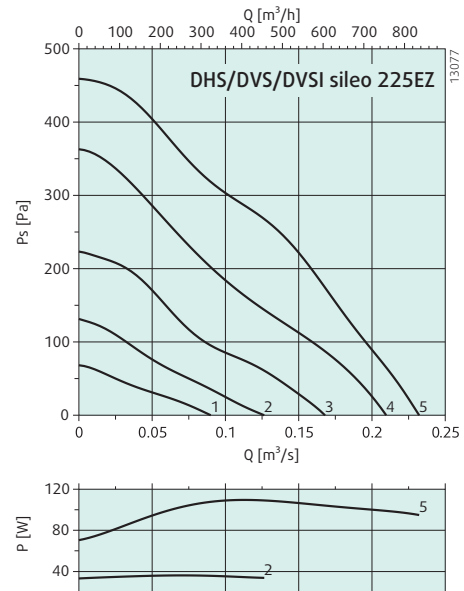

дБ(А)	Общ.	Октавные полосы частот [Гц]							
		63	125	250	500	1k	2k	4k	8k
L_{wA} на входе	71	42	60	64	66	65	62	57	50
L_{wA} к окружению	72	43	61	65	67	66	63	58	51
DVSI									
L_{wA} к окружению	67	54	56	60	62	61	58	53	46

Условия измерения: 0.14 м³/с, 240 Па

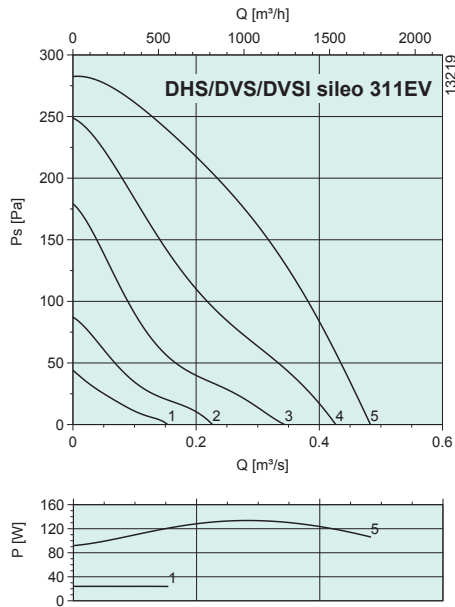

дБ(A)	Общ.	Октавные полосы частот [Гц]							
		63	125	250	500	1k	2k	4k	8k
L_{WA} на входе	65	52	54	58	60	59	56	51	44
L_{WA} к окружению	67	54	56	60	62	61	58	53	46
DVSI									
L_{WA} к окружению	58	51	51	53	51	45	38	36	30

Условия измерения: 0.28 м³/с, 167 Па

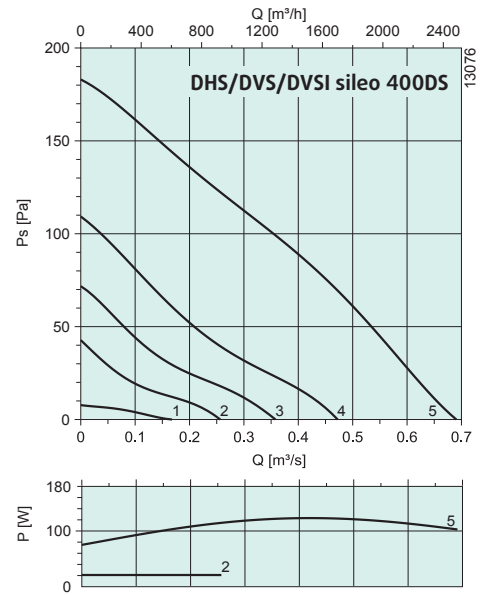

дБ(A)	Общ.	Октавные полосы частот [Гц]							
		63	125	250	500	1k	2k	4k	8k
L_{WA} на входе	55	44	48	47	49	46	41	41	26
L_{WA} к окружению	55	34	42	52	48	47	42	42	27
DVSI									
L_{WA} к окружению	46	25	33	43	39	38	33	33	18

Условия измерения: 0.38 м³/с, 94 Па

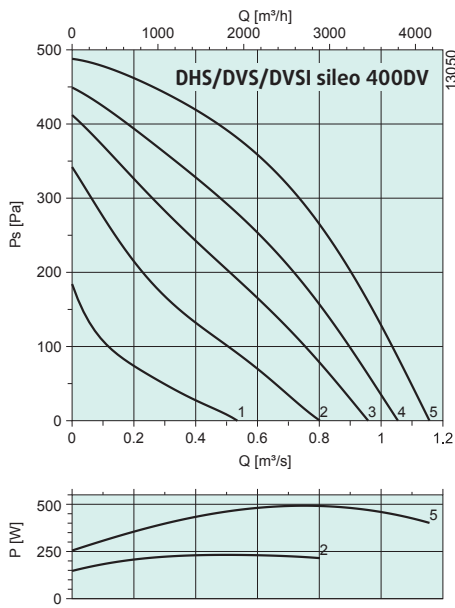

дБ(A)	Общ.	Октавные полосы частот [Гц]							
		63	125	250	500	1k	2k	4k	8k
L_{WA} на входе	72	48	68	67	63	57	54	49	47
L_{WA} к окружению	72	49	70	64	64	62	57	51	49
DVSI									
L_{WA} к окружению	64	37	57	59	59	55	49	43	42

Условия измерения: 0.70 м³/с, 320 Па

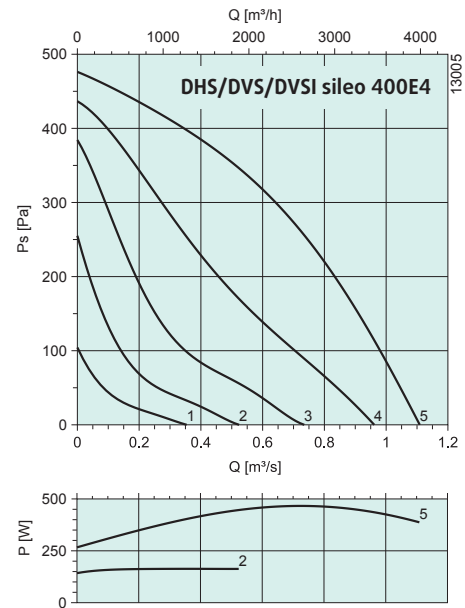

дБ(A)	Общ.	Октавные полосы частот [Гц]							
		63	125	250	500	1k	2k	4k	8k
L_{WA} на входе	66	36	58	62	61	56	54	50	51
L_{WA} к окружению	68	37	57	61	63	61	57	52	50
DVSI									
L_{WA} к окружению	64	38	57	60	59	55	47	43	43

Условия измерения: 0.61 м³/с, 314 Па

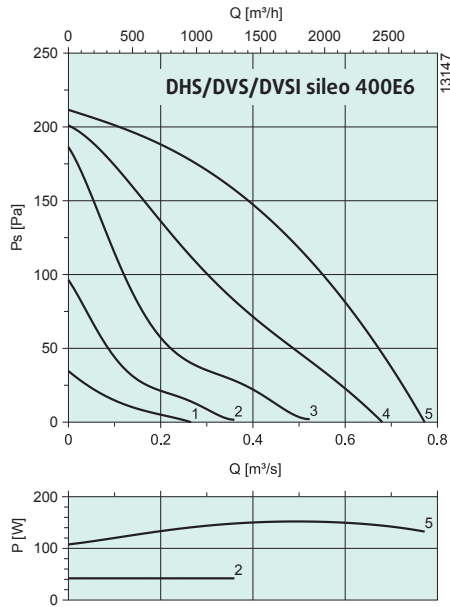

дБ(A)	Общ.	Октавные полосы частот [Гц]							
		63	125	250	500	1k	2k	4k	8k
L _{WA} на входе	56	36	50	50	52	45	41	39	28
L _{WA} к окружению	60	44	53	54	54	51	46	43	33
DVSI									
L _{WA} к окружению	56	35	50	50	53	43	38	42	25

Условия измерения: 0.42 м³/с, 141 Па

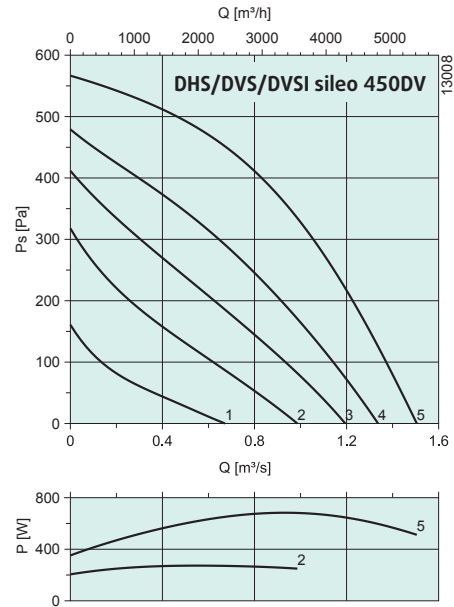

дБ(A)	Общ.	Октавные полосы частот [Гц]							
		63	125	250	500	1k	2k	4k	8k
L _{WA} на входе	66	40	57	60	61	57	55	52	52
L _{WA} к окружению	70	40	55	62	66	64	59	54	51
DVSI									
L _{WA} к окружению	64	42	57	59	59	56	49	44	44

Условия измерения: 0.91 м³/с, 372 Па

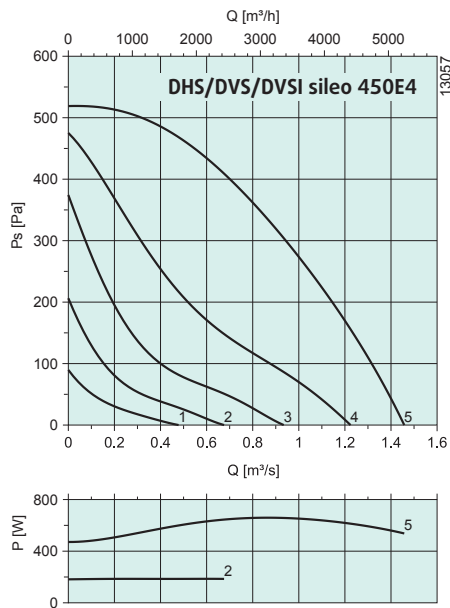

дБ(A)	Общ.	Октавные полосы частот [Гц]							
		63	125	250	500	1k	2k	4k	8k
L _{WA} на входе	69	42	56	64	63	60	58	56	53
L _{WA} к окружению	72	47	58	67	67	66	61	55	50
DVSI									
L _{WA} к окружению	66	46	58	61	60	58	50	45	40

Условия измерения: 0.81 м³/с, 361 Па

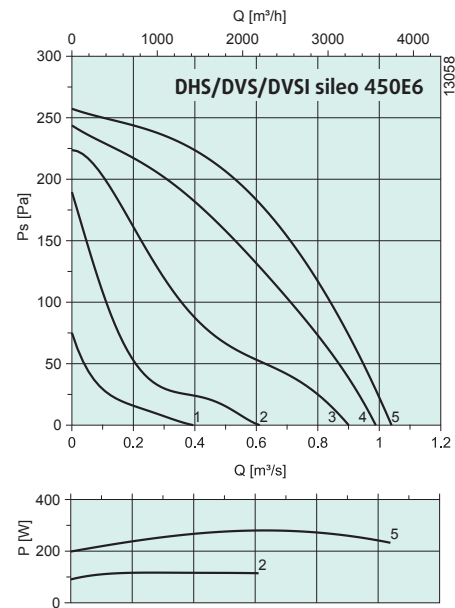

дБ(A)	Общ.	Октавные полосы частот [Гц]							
		63	125	250	500	1k	2k	4k	8k
L _{WA} на входе	57	37	45	53	53	48	46	44	35
L _{WA} к окружению	62	38	49	58	59	54	49	44	33
DVSI									
L _{WA} к окружению	58	31	46	53	52	45	38	38	26

Условия измерения: 0.63 м³/с, 177 Па

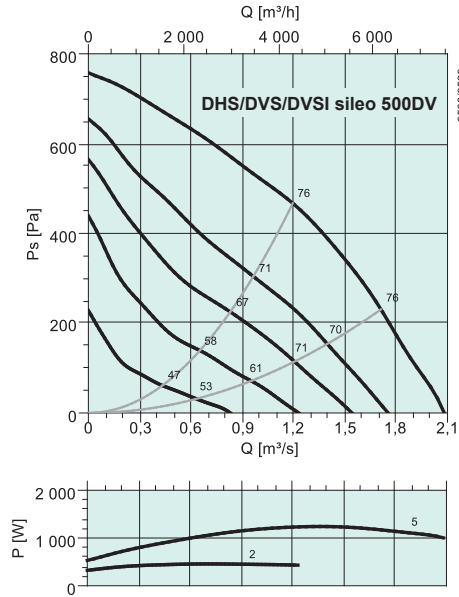

ДБ(А)	Общ.	Октавные полосы частот [Гц]							
		63	125	250	500	1k	2k	4k	8k
L _{WA} на входе	76	47	62	73	69	66	62	59	57
L _{WA} к окружению	77	47	65	68	73	71	67	62	57
DVSI									
L _{WA} к окружению	73	52	64	67	67	65	61	58	57

Условия измерения: 1.25 м³/с, 449 Па

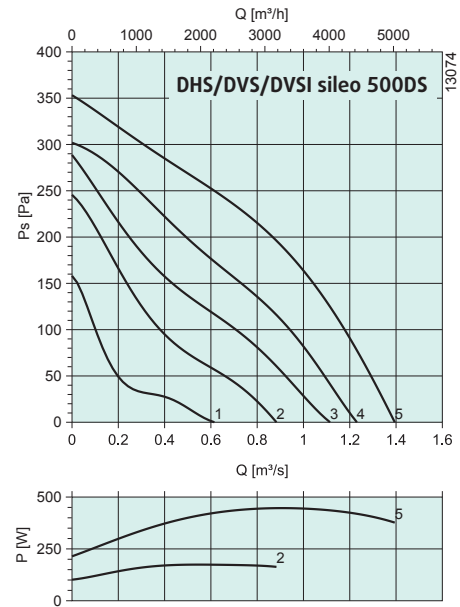

ДБ(А)	Общ.	Октавные полосы частот [Гц]							
		63	125	250	500	1k	2k	4k	8k
L _{WA} на входе	62	46	55	57	56	51	49	46	38
L _{WA} к окружению	64	41	50	60	59	56	52	48	40
DVSI									
L _{WA} к окружению	61	44	51	58	54	52	43	38	34

Условия измерения: 0.84 м³/с, 207 Па

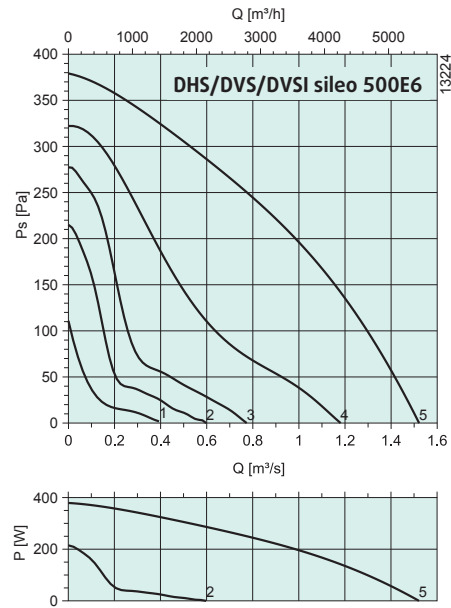

ДБ(А)	Общ.	Октавные полосы частот [Гц]							
		63	125	250	500	1k	2k	4k	8k
L _{WA} на входе	63	42	55	58	58	51	49	45	38
L _{WA} к окружению	62	41	48	57	58	55	50	44	37
DVSI									
L _{WA} к окружению	58	42	50	54	52	48	41	36	30

Условия измерения: 0.84 м³/с, 236 Па

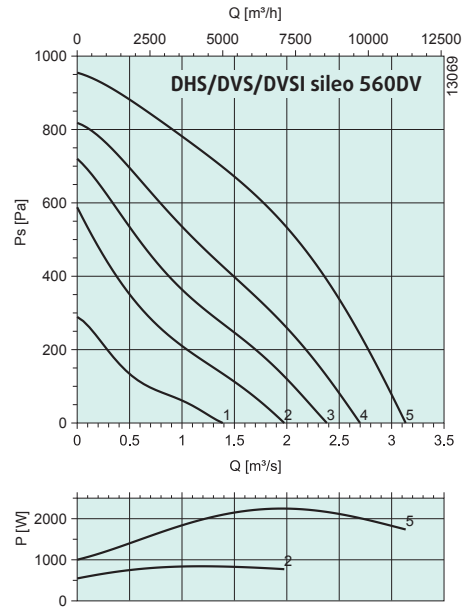

ДБ(А)	Общ.	Октавные полосы частот [Гц]							
		63	125	250	500	1k	2k	4k	8k
L _{WA} на входе	73	44	62	66	68	67	64	59	52
L _{WA} к окружению	75	46	64	68	70	69	66	61	54
DVSI									
L _{WA} к окружению	66	59	59	61	59	53	46	44	38

Условия измерения: 1.89 м³/с, 570 Па

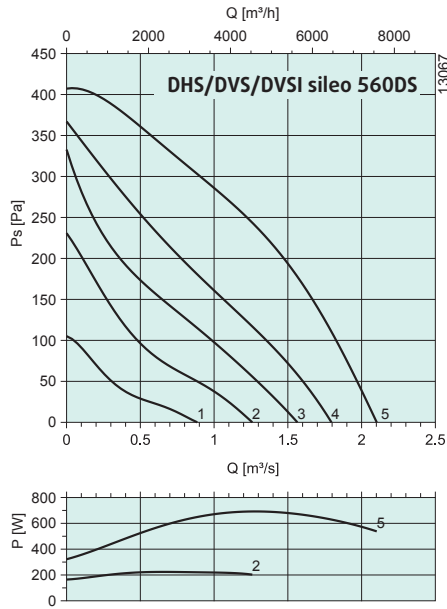

дБ(A)	Общ.	Октавные полосы частот [Гц]							
		63	125	250	500	1k	2k	4k	8k
L_{wA} на входе	63	34	52	56	58	57	54	49	42
L_{wA} к окружению	65	36	54	58	60	59	56	51	44
DVSI									
L_{wA} к окружению	56	49	49	52	49	44	36	34	27

Условия измерения: 1.27 м³/с, 243 Па

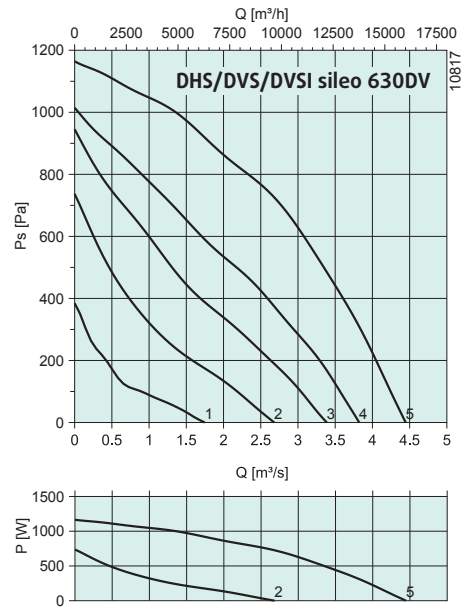

дБ(A)	Общ.	Октавные полосы частот [Гц]							
		63	125	250	500	1k	2k	4k	8k
L_{wA} на входе	83	54	72	76	78	77	74	69	62
L_{wA} к окружению	85	56	74	78	80	79	76	71	64
DVSI									
L_{wA} к окружению	76	69	69	71	69	63	56	54	48

Условия измерения: 2.2 м³/с, 788 Па

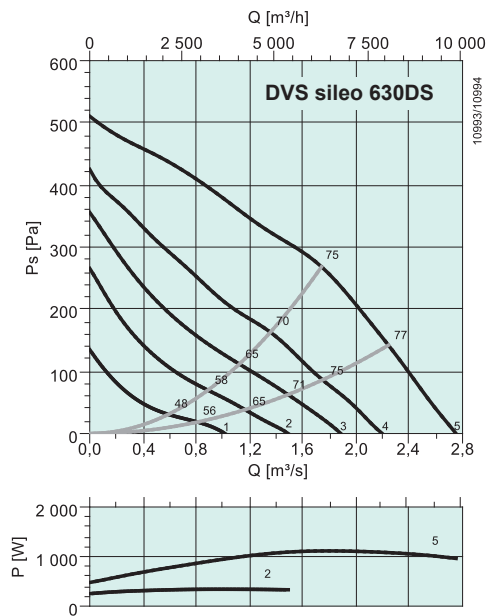

дБ(A)	Общ.	Октавные полосы частот [Гц]							
		63	125	250	500	1k	2k	4k	8k
L_{wA} на входе	67	38	56	60	62	61	58	53	46
L_{wA} к окружению	69	40	58	62	64	63	60	55	48
DVSI									
L_{wA} к окружению	60	31	49	53	55	54	51	46	39

Условия измерения: 1.74 м³/с, 268 Па



DHS / DVS / DVSI

- Регулирование скорости
- Встроенные термодатчики
- Низкий уровень шума
- Не требует обслуживания и надежен в работе

Вентиляторы серии DVS/DHS/DVSI оснащены рабочим колесом с загнутыми назад лопатками и двигателем с внешним ротором. Все электродвигатели с регулированием скорости путем изменения напряжения. Преобразователь частоты должен быть оснащен синус фильтром. Двигатели подвешены на эффективных виброизоляторах.

DVS/DHS/DVSI...EZ/EV/ES: однофазный электродвигатель с переключением для 2-скоростного регулирования
 DVS/DHS/DVSI...E4: 1-скоростной двигатель
 DVS/DHS/DVSI...DV/DS: 2-скоростной трехфазный электродвигатель с переключением по схеме «звезда/треугольник»

Вентиляторы DVS/DHS/DVSI типоразмеров по 311 оснащены встроенной термозащитой, а вентиляторы типоразмеров 355 и больше имеют внешние выводы для подключения к внешнему устройству термозащиты двигателя. Корпус изготовлен из алюминия, а опорная рама – из стали, оцинкованной методом горячего цинкования. Пригоден для эксплуатации в районах с морским климатом. Крыльчатки вентиляторов типоразмера до 355 изготавливаются из полиамида PA6 25GV, а вентиляторов с типоразмера 400 из алюминия. Вентиляторы DVS с вертикальным потоком воздуха, вентиляторы DHS с горизонтальным потоком воздуха и вентиляторы DVSI проложены минеральной ватой толщиной 50 мм для шумоизоляции.

Быстрый подбор

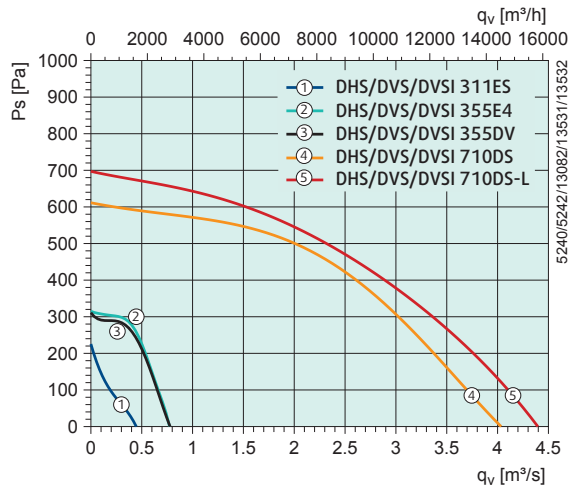
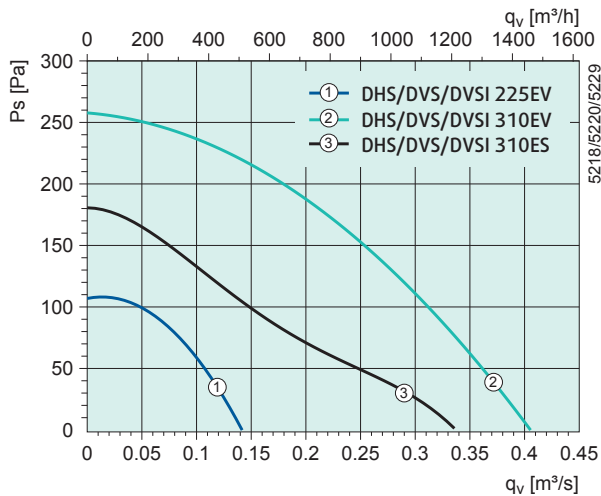

Технические характеристики

DHS/DVS/DVSI		225EV	310EV	310ES	311ES	355E4	355DV	710DS	710DS-L
Тех. данные для DVS									
Артикул. DHS		5714	5703	5704	5715	5706	5707	36204	36207
Артикул. DVS		5732	5733	5734	5736	5737	5710	36202	36205
Артикул. DVSI		30274	2347	2350	2381	2356	2354	36203	36206
Напряжение/частота	В/50 Гц	230 1~	230 1~	230 1~	230 1~	230 1~	400 3~	400 3~	400 3~
Мощность	Вт	48	114	70	86.5	260	249	2040	2482
Ток	А	0.227	0.53	0.37	0.37	1.2	0.58	4.04	5.34
Макс. расход воздуха	м³/с	0.142	0.406	0.369	0.447	0.774	0.779	4.04	4.4
Частота вращения	мин⁻¹	1422	1375	1000	974	1397	1350	909	914
Макс. температура перемещаемого воздуха	°C	40	40	40	40	40	40	40	40
° при регулировании скорости	°C	40	40	40	40	40	40	40	40
Уровень звукового давления DVS*	дБ(А)	41/33	44/36	37/29	38/30	47/39	47/39	58/50	65/57
Масса	кг	6.5/5.5/8	12/13.5/19	11.5/13/18.5	12/13/18.5	22.5/19.5/26	21.5/19/28	95/88/152	56/88/104
Класс изоляции двигателя		B	B	B	B	B	B	F	F
Класс защиты двигателя		IP 44	IP 44	IP 44	IP 44	IP 44	IP 44	IP 54	IP 54
Емкость конденсатора	мкФ	2	4	1.5	2	8	-	-	-
Схема электрических подключений, с. 422-441		20	20	20	20	5	16	16a	16a

***) на расстоянии 4/10 м. DHS +2 дБ, DVSI -9 дБ

Электрические принадлежности



S-ET/STDT



RTRE



RTRD/RTRDU



REU



REE



S2S 160



S-DT2 SKT

Размеры

DHS 190-355

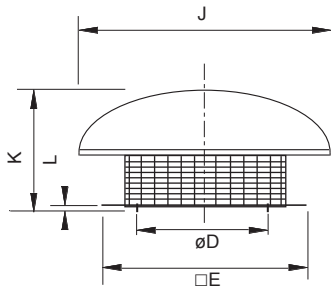

DVS/DVSI

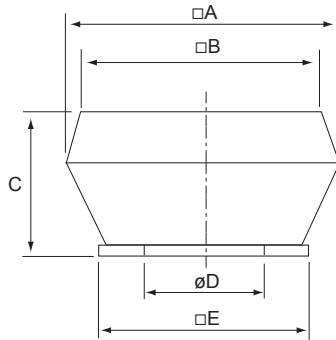

DHS/DVS/DVSI вид снизу

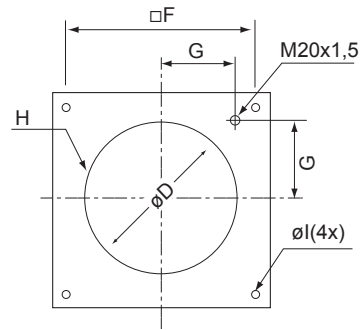

DHS 710

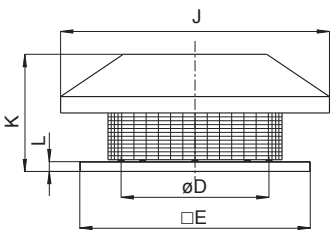

Принадлежности



Крышные
вентиляторы

DHS	□A	□B	C	∅D	□E	□F	G	H	∅I	J	K	L
225	-	-	-	213	335	245	105	6xM6	10	∅417	150	30
310, 311	-	-	-	285	435	330	146	6xM6	10	∅540	250	30
355	-	-	-	438	595	450	200	6xM8	12	∅720	330	30
710	-	-	-	647	1035	840	320	8xM8	14	□1282	580	40

DVS	□A	□B	C	∅D	□E	□F	G	H	∅I	J	K	L
225	370	295	170	213	335	245	105	6xM6	10	-	-	-
310, 311	560	470	330	285	435	330	146	6xM6	10	-	-	-
355	720	618	390	438	595	450	200	6xM8	12	-	-	-
710	1350	1185	660	647	1035	840	320	8xM8	14	-	-	-

DVSI	□A	□B	C	∅D	□E	□F	G	H	∅I	J	K	L
225	497	295	179	213	335	245	105	6xM6	10	-	-	-
310, 311	690	470	369	285	435	330	146	6xM6	10	-	-	-
355	874	618	439	438	595	450	200	6xM8	12	-	-	-
710	1483	1185	729	674	1035	840	320	8xM8	14	-	-	-

Регулирование скорости

DHS/DVS/DVSI	Трансформатор 5 ступеней	Трансформатор 5 ступеней, выс./низк. скорость	Электронный регулятор 2 ступени	Тиристор Плавное
225EV-311ES	RE 1.5	REU 1.5	S2S 160	REE 1
355E4	RTRE 1.5	REU 1.5	-	REE 2
355DV	RTRD 2	RTRDU 2	S-DT2SKT	-
710DS	RTRD 4	RTRDU 4	S-DT2SKT	-
710DS-L	FRQ5S	FRQ5S	-	-

+ Устройство защиты электродвигателя S-ET 10 / STDT 16

Рабочие характеристики

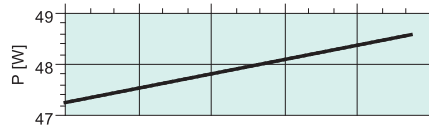
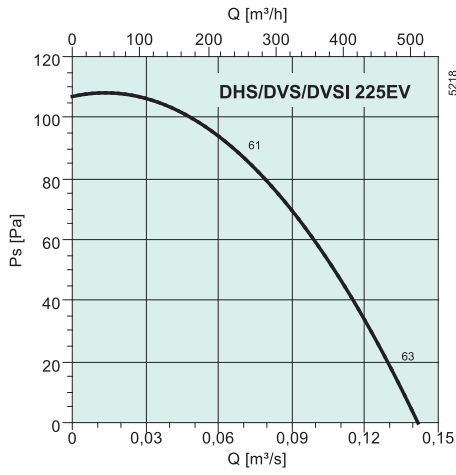

дБ(А)	Общ.	Октавные полосы частот [Гц]							
		63	125	250	500	1k	2k	4k	8k
L_{WA} на входе	63	34	52	56	58	57	54	49	42
L_{WA} к окружению	64	35	53	57	59	58	55	50	43
DVSI									
L_{WA} к окружению	58	51	51	53	51	45	38	36	30

Условия измерения: 0.07 м³/с, 87 Па

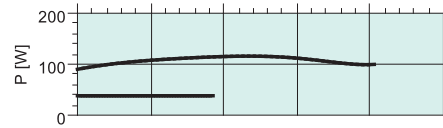
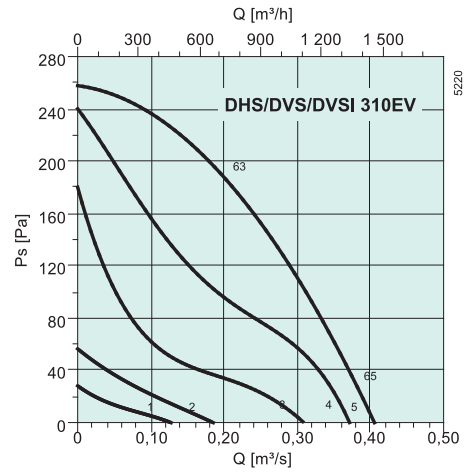

дБ(А)	Общ.	Октавные полосы частот [Гц]							
		63	125	250	500	1k	2k	4k	8k
L_{WA} на входе	65	52	54	58	60	59	56	51	44
L_{WA} к окружению	67	54	56	60	62	61	58	53	46
DVSI									
L_{WA} к окружению	58	51	51	53	51	45	38	36	30

Условия измерения: 0.14 м³/с, 220 Па

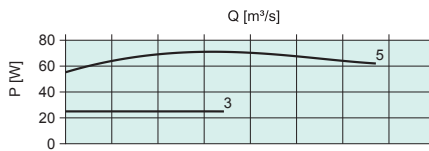
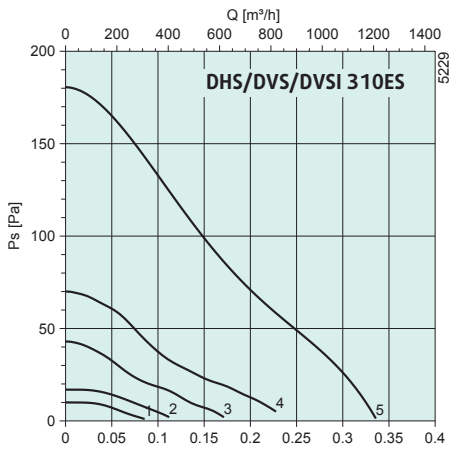

дБ(А)	Общ.	Октавные полосы частот [Гц]							
		63	125	250	500	1k	2k	4k	8k
L_{WA} на входе	58	45	47	53	53	53	49	44	36
L_{WA} к окружению	60	47	49	54	55	55	51	46	38
DVSI									
L_{WA} к окружению	51	44	44	47	44	39	31	29	22

Условия измерения: 0.15 м³/с, 84 Па

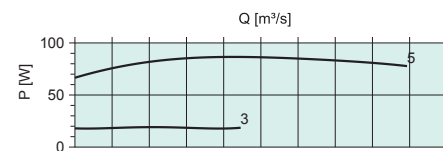
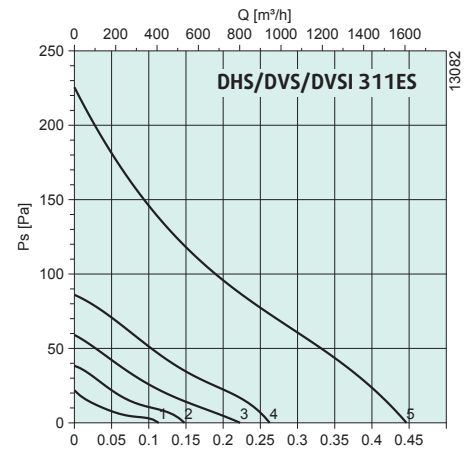

дБ(А)	Общ.	Октавные полосы частот [Гц]							
		63	125	250	500	1k	2k	4k	8k
L_{WA} на входе	59	46	48	53	54	54	50	45	37
L_{WA} к окружению	61	48	50	55	56	56	52	47	39
DVSI									
L_{WA} к окружению	52	45	45	48	45	40	32	30	23

Условия измерения: 0.17 м³/с, 137 Па

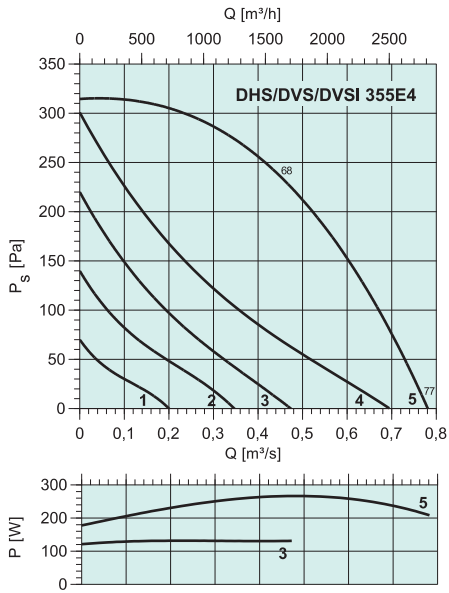

дБ(A)	Общ.	Октавные полосы частот [Гц]							
		63	125	250	500	1k	2k	4k	8k
L _{WA} на входе	68	55	57	61	63	62	59	54	47
L _{WA} к окружению	70	57	59	63	65	64	61	56	49
DVSI									
L _{WA} к окружению	61	54	54	56	54	48	41	39	33
Условия измерения: 0.45 м³/с, 240 Па									

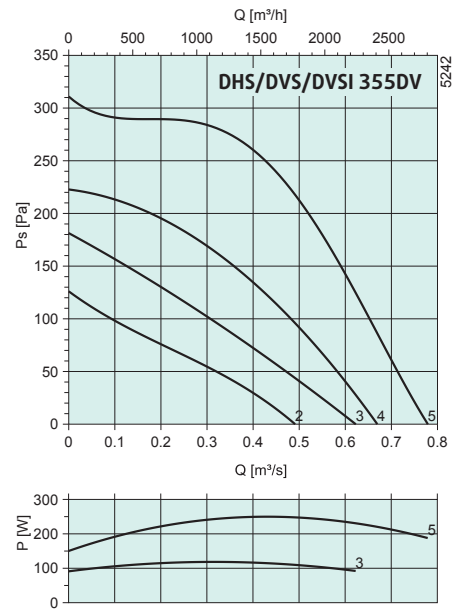

дБ(A)	Общ.	Октавные полосы частот [Гц]							
		63	125	250	500	1k	2k	4k	8k
L _{WA} на входе	68	55	57	61	63	62	59	54	47
L _{WA} к окружению	70	57	59	63	65	64	61	56	49
DVSI									
L _{WA} к окружению	61	54	54	56	54	48	41	39	33
Условия измерения: 0.45 м³/с, 240 Па									

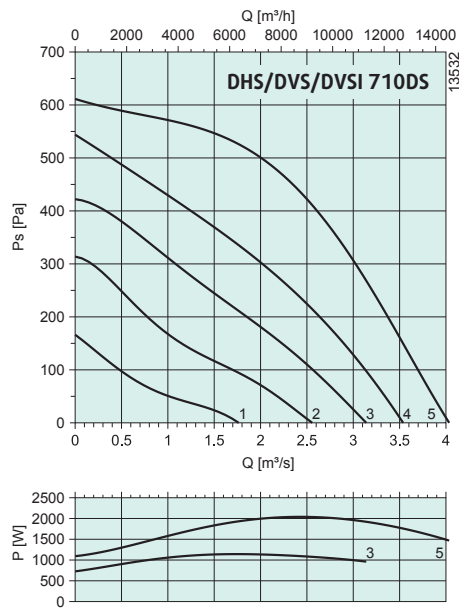

дБ(A)	Общ.	Октавные полосы частот [Гц]							
		63	125	250	500	1k	2k	4k	8k
L _{WA} на входе	79	66	68	73	74	74	70	65	57
L _{WA} к окружению	81	68	70	75	76	76	72	67	59
DVSI									
L _{WA} к окружению	72	65	65	68	65	60	52	50	43
Условия измерения: 2.42 м³/с, 437 Па									

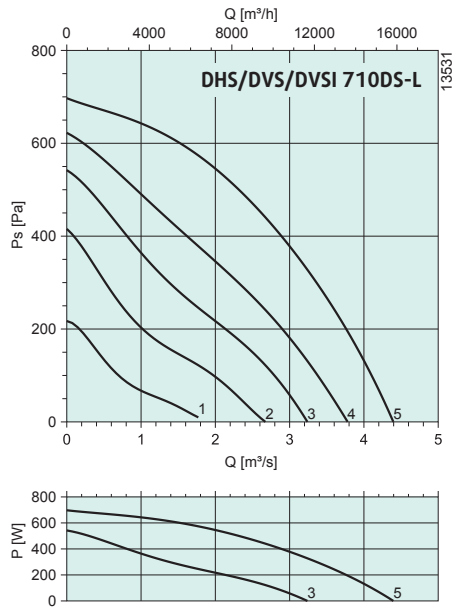

дБ(A)	Общ.	Октавные полосы частот [Гц]							
		63	125	250	500	1k	2k	4k	8k
L _{WA} на входе	82	56	67	73	74	76	77	74	63
L _{WA} к окружению	88	63	72	81	82	83	79	77	67
DVSI									
L _{WA} к окружению	79	59	70	71	73	71	69	68	61
Условия измерения: 2.42 м³/с, 484 Па									



DVN / DVNI

- встроенные полупроводниковые реле (ПТС) или термодатчики (ТК)
- регулирование скорости при помощи частотного преобразователя (IE2)
- Стандартный электродвигатель вынесен из потока перемещаемого воздуха
- Макс. температура перемещаемого воздуха 120°C
- Пригоден для эксплуатации в районах с морским климатом.
- Вертикальный выброс воздуха
- Низкий уровень шума
- Не требуют обслуживания и надежны в работе

Корпус и рабочее колесо с загнутыми назад лопаткам изготовлены из алюминия, стойкого к воздействию морской воды. Опорная рама и встроенная защитная решетка изготовлены из оцинкованной листовой стали с порошковым покрытием.

Двигатели подвешены на эффективных виброизоляторах. Регулирование скорости однофазного двигателя осуществляется через трансформатор, а трехфазного двигателя дополнительно через соединение треугольник/ звезда. Двигатели IE2 регулируются с помощью частотного преобразователя. Вентиляторы оснащены встроенными термодатчиками или ПТС с выводами для подключения к внешнему устройству защиты двигателя.

Модель DVNI проложена слоем минеральной ваты толщиной 50 мм для шумоизоляции.

Электрические принадлежности



SET/STD



REU



RTRE

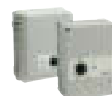

RTRD/RTRDU



FXDM



FRQ



REV

Быстрый подбор

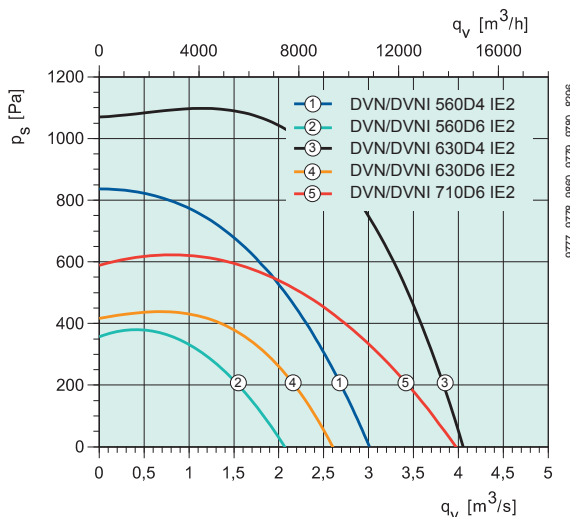
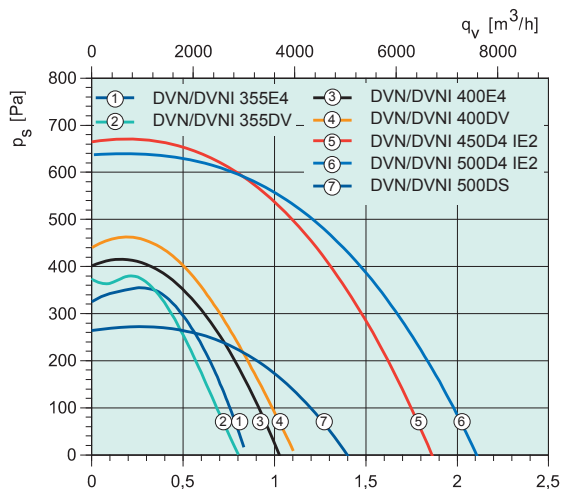

Технические характеристики

DVN/DVNI	355E4	355DV	400E4	400DV	450D4 IE2	500D4 IE2	500DS
Артикул. DVN Тех. данные для DVN	30301	30278	2630	2631	32184	32185	9852
Артикул. DVNI	30446	30313	3909	3396	33462	33463	9857
Напряжение/частота	V/50 Гц	230 1~	400 3~	230 1~	400 3~	400 Y 3~	400 Y 3~
Мощность (P1)	Вт	338	327	440	526	864	1361
Ток	А	1.49	1.20	2.00	1.37/1.4	1.78	3.39
Макс. расход воздуха	м³/с	0.846	0.839	1.00	1.1	1.64	2.18
Частота вращения	мин⁻¹	1408	1420	1420	1442	1390	1400
Макс. температура перемещаемого воздуха	°C	120	120	120	120	120	120
Уровень звукового давления на расстоянии 4/10 м	дБ(А)	49/41	50/42	52/44	52/44	53/45	56/48
Масса	кг	26/37	26/36	31/41	31/41	51/59	57/66
Класс изоляции двигателя		F	F	F	F	F	F
Класс защиты двигателя		IP 54	IP 54	IP 54	IP 54	IP 55	IP 55
Емкость конденсатора	мкФ	12	-	12	-	-	-
Защита электродвигателя		S-ET 10	STD 16	S-ET 10	STD 16	U-EK230E	U-EK230E
Регулятор скорости, 5 ступеней		RTRE 3	RTRD 2	RTRE 3	RTRD 2	FRQ5(S)-4A	FRQ5(S)-4A
Регулятор, 5 ст., высокая/низкая скорость	Трансформатор	REU 3**	RTRDU 2	REU 3**	RTRDU 2	-	-
Регулятор скорости, 2 ступени		-	S-DT2SKT	-	S-DT2SKT	-	-
Регулятор скорости, плавн.		-	FRQ(S)-4A	-	FRQ(S)-4A	FRQ(S)-4A	FRQ(S)-4A
Схема электрических подключений, с. 422-441		21	17c	21	17c	17a	17a

* DVNI -9 дБ, ** + S-ET 10

Размеры

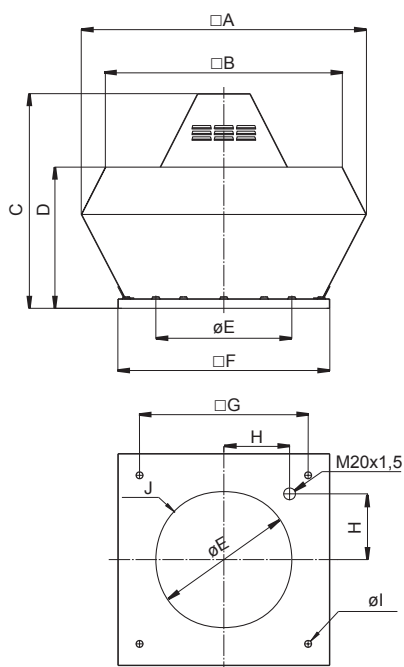

DVN	□A	□B	C	D	ØE	□F	□G	H	ØI	J
355-400	720	618	600	390	438	595	450	200	12(4x)	6xM8
450-500	900	730	675	465	438	665	535	237	12(4x)	6xM8
560-630	1150	955	900	560	605	939	750	293	14(4x)	8xM8
710	1350	1178	936	660	674	1035	840	320	14(4x)	8xM8

DVNI	□A	□B	C	D	ØE	□F	□G	H	ØI	J
355-400	874	648	600	439	438	595	450	200	12(4x)	6xM8
450-500	970	730	675	479	438	665	535	237	12(4x)	6xM8
560-630	1315	1035	900	600	605	939	750	293	14(4x)	8xM8
710	1483	1165	936	729	674	1035	840	320	14(4x)	8xM8

Принадлежности



SSD



FDS



ASK



VKS



VKM



ASS



ASF

Крышные
вентиляторы

DVN/DVNI	560D4 IE2	560D6 IE2	630D4 IE2	630D6 IE2	710D6 IE2	710D6-L IE2
Артикул. DVN, Тех. данные для DVN	32187	32188	33554	32189	33555	33669
Артикул. DVNI	33465	33466	33468	33467	33469	33670
Напряжение/частота	В/50 Гц	400 Y 3~	400 Y 3~	400 D 3~	400 Y 3~	400 Y 3~
Мощность (P1)	Вт	2216	766	4535	1337	2386
Ток	А	5.2	1.81	8.12	2.96	5.1
Макс. расход воздуха	м³/с	3.0	2.0	4.1	2.7	4.0
Частота вращения	мин⁻¹	1374	962	1450	975	945
Макс. температура перемещаемого воздуха	°C	120	120	120	120	120
Уровень звукового давления на расстоянии 4/10 м	дБ(А)	64/56	49/41	66/58	53/45	58/50
Масса	кг	86/103	73/91	105/122	91/108	110/132
Класс изоляции двигателя	F	F	F	F	F	F
Класс защиты двигателя	IP 55	IP 55	IP 55	IP 55	IP 55	IP 55
Защита электродвигателя	U-EK230E	U-EK230E	U-EK230E	U-EK230E	U-EK230E	U-EK230E
Регулятор скорости, 5 ступеней	FRQ5(S)-10A	FRQ5(S)-4A	FRQ5(S)-10A	FRQ5(S)-4A	FRQ5(S)-10A	FRQ5(S)-10A
Регулятор скорости, плавн.	FRQ(S)-10A	FRQ(S)-4A	FRQ(S)-10A	FRQ(S)-4A	FRQ(S)-10A	FRQ(S)-10A
Схема электрических подключений, с. 422-441	17a	17a	17b	17a	17a	17a

Рабочие характеристики

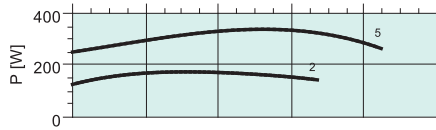
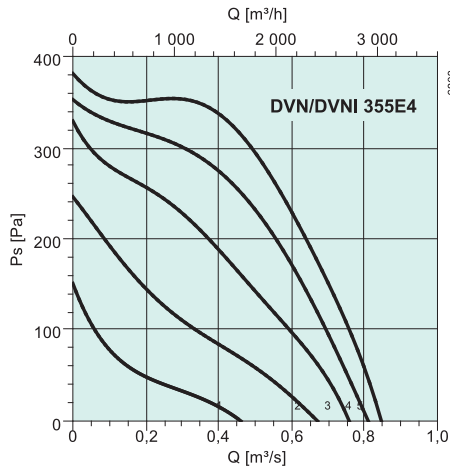

дБ(A)	Общ.	Октавные полосы частот [Гц]							
		63	125	250	500	1k	2k	4k	8k
L _{WA} на входе	70	41	59	63	65	64	61	56	49
L _{WA} к окружению	72	43	61	65	67	66	63	58	51
DVNI									
L _{WA} к окружению	63	34	52	56	58	57	54	49	42

Условия измерения: 0.51 м³/с, 290 Па

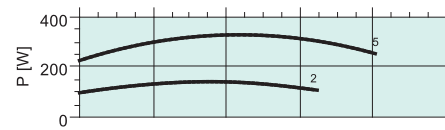
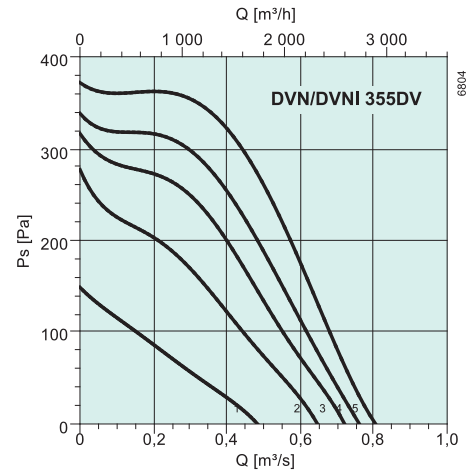

дБ(A)	Общ.	Октавные полосы частот [Гц]							
		63	125	250	500	1k	2k	4k	8k
L _{WA} на входе	70	41	59	63	65	64	61	56	49
L _{WA} к окружению	72	43	61	65	67	66	63	58	51
DVNI									
L _{WA} к окружению	63	34	52	56	58	57	54	49	42

Условия измерения: 0.443 м³/с, 299 Па

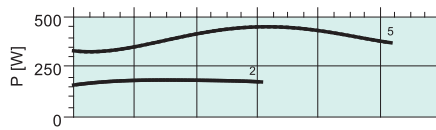
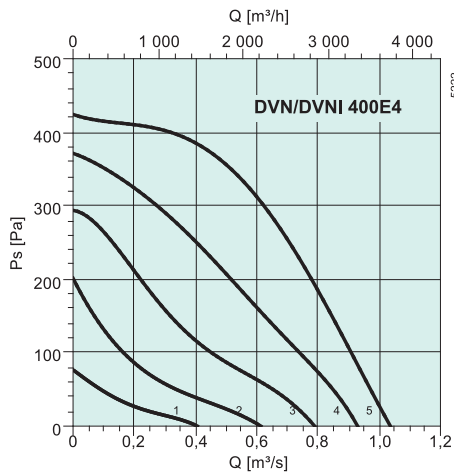

дБ(A)	Общ.	Октавные полосы частот [Гц]							
		63	125	250	500	1k	2k	4k	8k
L _{WA} на входе	73	60	62	66	68	67	64	59	52
L _{WA} к окружению	75	62	64	68	70	69	66	61	54
DVNI									
L _{WA} к окружению	66	59	59	61	60	56	47	45	39

Условия измерения: 0.57 м³/с, 327 Па

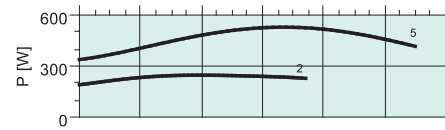
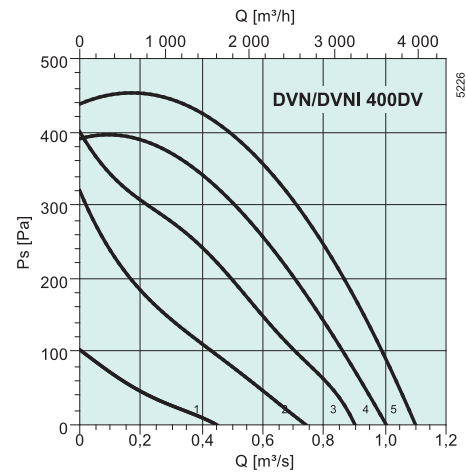

дБ(A)	Общ.	Октавные полосы частот [Гц]							
		63	125	250	500	1k	2k	4k	8k
L _{WA} на входе	73	60	62	66	68	67	64	59	52
L _{WA} к окружению	75	62	64	68	70	69	66	61	54
DVNI									
L _{WA} к окружению	66	59	59	61	60	56	47	45	39

Условия измерения: 0.66 м³/с, 327 Па

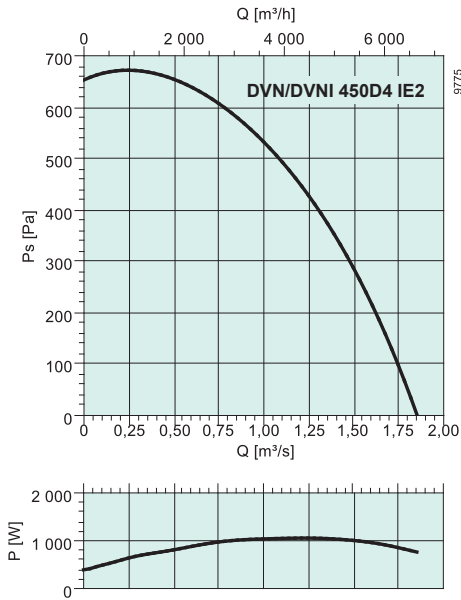

дБ(A)	Общ.	Октавные полосы частот [Гц]							
		63	125	250	500	1k	2k	4k	8k
L _{WA} на входе	74	61	63	67	69	68	65	60	53
L _{WA} к окружению	76	63	65	69	71	70	67	62	55
DVNI									
L _{WA} к окружению	67	60	60	62	60	54	47	45	39

Условия измерения: 1.11 м³/с, 489 Па

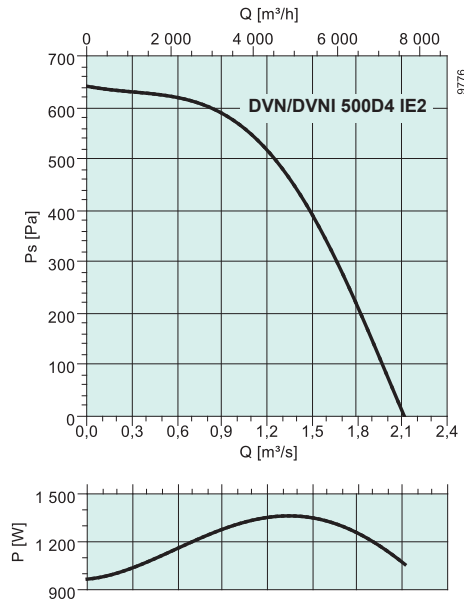

дБ(A)	Общ.	Октавные полосы частот [Гц]							
		63	125	250	500	1k	2k	4k	8k
L _{WA} на входе	77	64	66	70	72	71	68	63	56
L _{WA} к окружению	79	66	68	72	74	73	70	65	58
DVNI									
L _{WA} к окружению	70	63	63	65	63	57	50	48	42

Условия измерения: 1.31 м³/с, 535 Па

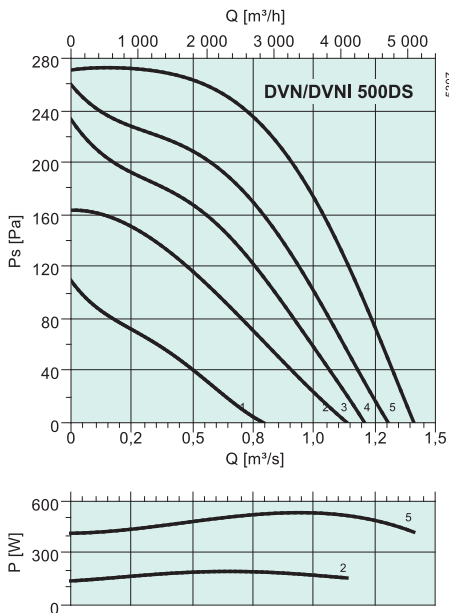

дБ(A)	Общ.	Октавные полосы частот [Гц]							
		63	125	250	500	1k	2k	4k	8k
L _{WA} на входе	68	55	57	62	63	63	59	54	46
L _{WA} к окружению	70	57	59	64	65	65	61	56	48
DVNI									
L _{WA} к окружению	61	54	54	57	54	49	41	39	32

Условия измерения: 0.847 м³/с, 216 Па

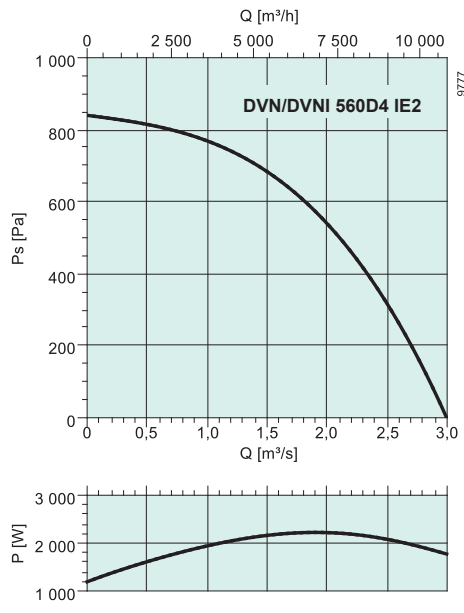

дБ(A)	Общ.	Октавные полосы частот [Гц]							
		63	125	250	500	1k	2k	4k	8k
L _{WA} на входе	79	66	68	72	74	73	70	65	58
L _{WA} к окружению	86	73	75	79	81	80	77	72	65
DVNI									
L _{WA} к окружению	77	70	70	72	70	64	57	55	49

Условия измерения: 1.8 м³/с, 606 Па

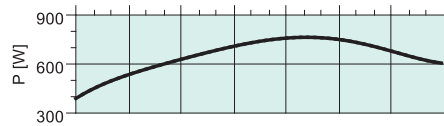
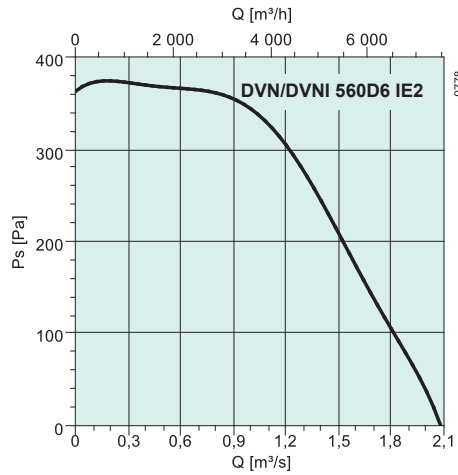

дБ(A)	Общ.	Октавные полосы частот [Гц]							
		63	125	250	500	1k	2k	4k	8k
L_{wA} на входе	70	57	59	64	65	65	61	56	48
L_{wA} к окружению	72	59	61	66	67	67	63	58	50
DVNI									
L_{wA} к окружению	63	56	56	59	56	53	44	42	34

Условия измерения: 1.22 м³/с, 305 Па

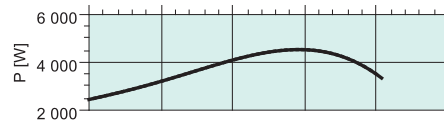
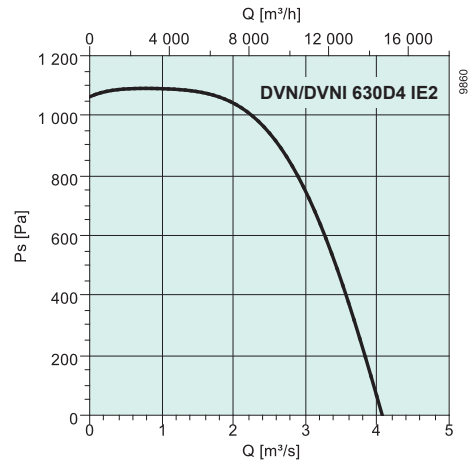

дБ(A)	Общ.	Октавные полосы частот [Гц]							
		63	125	250	500	1k	2k	4k	8k
L_{wA} на входе	87	74	76	80	82	81	78	73	66
L_{wA} к окружению	89	76	78	82	84	83	80	75	68
DVNI									
L_{wA} к окружению	80	73	73	75	73	69	61	59	52

Условия измерения: 2.44 м³/с, 958 Па

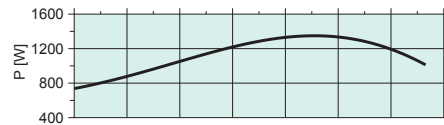
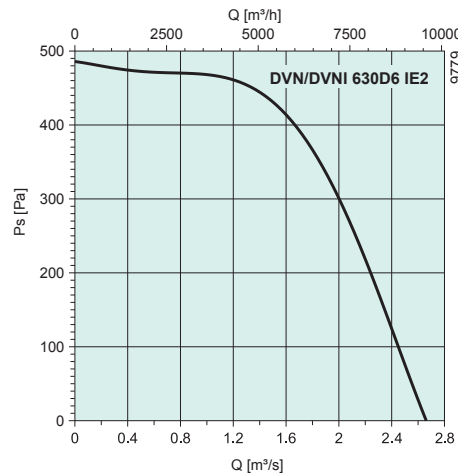

дБ(A)	Общ.	Октавные полосы частот [Гц]							
		63	125	250	500	1k	2k	4k	8k
L_{wA} на входе	74	61	63	68	69	69	65	60	52
L_{wA} к окружению	76	63	65	70	71	71	67	62	54
DVNI									
L_{wA} к окружению	67	60	60	63	60	57	48	46	38

Условия измерения: 1.6 м³/с, 414 Па

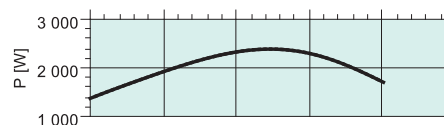
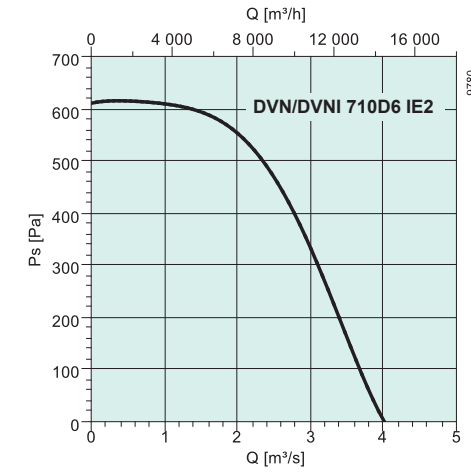

дБ(A)	Общ.	Октавные полосы частот [Гц]							
		63	125	250	500	1k	2k	4k	8k
L_{wA} на входе	79	66	68	73	74	74	70	65	57
L_{wA} к окружению	81	68	70	75	76	76	72	67	59
DVNI									
L_{wA} к окружению	72	65	65	67	65	62	53	51	44

Условия измерения: 2.41 м³/с, 488 Па

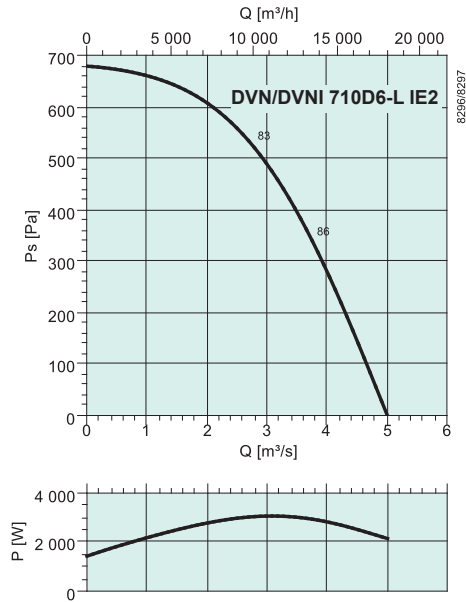

дБ(А)	Общ.	Октавные полосы частот [Гц]							
		63	125	250	500	1k	2k	4k	8k
$L_{вд}$ на входе	83	51	68	73	74	78	77	75	67
$L_{вд}$ к окружению	87	52	69	77	83	81	79	77	69
DVNI									
$L_{вд}$ к окружению	81	60	70	74	76	75	72	69	63
Условия измерения: 3.00 м³/с, 488 Па									



Примечание: Данные двигателя и вес поставленных компонентов могут немного отличаться от указанных в каталоге.

DVV

- Электродвигатель вынесен из потока перемещаемого воздуха
- Макс. температура перемещаемого воздуха 120°C
- Вертикальный выброс воздуха
- Пригоден для эксплуатации в районах с морским климатом.
- Широкий выбор дополнительных принадлежностей

Восьмиугольный корпус изготовлен из алюминия, стойкого к воздействию морской воды. Опорная рама изготовлена из оцинкованной стали. Рабочее колесо с загнутыми назад лопаткам также изготовлено из оцинкованной стали.

Вентиляторы комплектуются стандартными двигателями IEC согласно директиве 2009/640/ЕС и стандарту IEC 60034-30 с классом защиты IP 54 или 55 и классом изоляции F. 1-скоростные двигатели или 2-скоростные двигатели с включением по схеме Даландера (4-8, 6-12) или с отдельными обмотками (6-8, 4-6, 8-12). Охлаждение двигателя осуществляется с помощью воздуха, перемещаемого по воздуховоду. Встроенные полупроводниковые реле для защиты от перегрева двигателей IE2 односкоростных вентиляторов и двигателей типоразмера 180 и 200 двухскоростных вентиляторов (показаны на электрической схеме). Другие вентиляторы могут комплектоваться полупроводниковыми реле (РТС) под заказ. Для частотно-регулируемых вентиляторов полупроводниковые реле (РТС) заказываются отдельно. Для регулирования скорости применяется только частотный преобразователь совместно с подходящим фильтром со стороны двигателя (синусным или du/dt) с учетом условий установки (например, типа и длины кабеля). Подсоединение выключателя к контактам сервисного выключателя (последовательное соединение в вентиляторах типоразмеров 800 и 1000) на корпусе. Остальные типоразмеры оснащены соединительной коробкой (сервисный выключатель устанавливается по требованию заказчика).

На заводе-изготовителе на выходе вентилятора DVV может быть установлен шумоглушитель (исполнение DVVI).

Шумоглушители поставляются также в качестве дополнительной принадлежности.

Электрические принадлежности



REV DVV

Технические характеристики

DVV 120°C		630 D4 IE2	630D4-6	630D6 IE2	800D4-K IE2	800D4-M IE2	800D4-P IE2	800D4-6-P
Артикул.		95142	3586	95143	95144	95148	95149	30052
Напряжение/частота	V/50 Гц	400 3~	400 3~	400 3~	400 3~	400 3~	400 3~	400 3~
Мощность потребления	кВт	6.7	6.7/2.57	2.57	11.02	17.61	20.0	20/7.7
Ток	А	11.6	12/4.5	5.5	18	29.8	35	36/19
Пусковой ток	А	95	81.6/20.3	25.3	121	265	280	244/110
Макс. расход воздуха	м³/с	5.36	5.36/3.36	3.36	7.08	9.58	10.8	10.8/7.25
Частота вращения	мин⁻¹	1455	1460/970	935	1445	1470	1465	1460/985
Макс. температура перемещаемого воздуха	°C	120	120	120	120	120	120	120
Уровень звукового давления на расстоянии 4 м	дБ(А)	75	75/64	64	76	80	83	83/71
Уровень звукового давления на расстоянии 10 м	дБ(А)	69	69/58	58	70	72	75	75/64
Масса	кг	124	134	114	224	265	353	369
Класс изоляции двигателя		F	F	F	F	F	F	F
Класс защиты двигателя		IP 54	IP 55	IP 55	IP 55	IP 55	IP 55	IP 55
Встроенные полупроводниковые реле (РТС), послед.		да	-	-да	да	да	да	да
Сервисный выключатель, послед.		да	да	да	да	да	да	да
Схема электрических подключений, с. 422-441		13с	15а	15с	13с	13с	13с	13д

Размеры

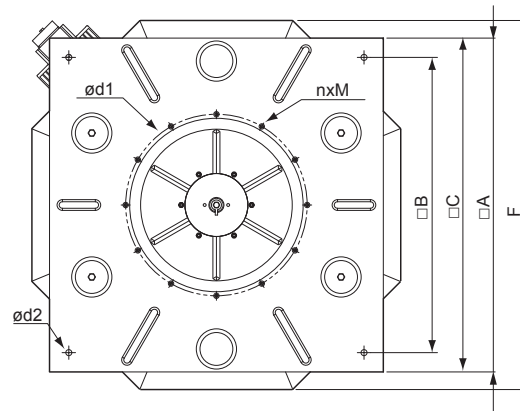
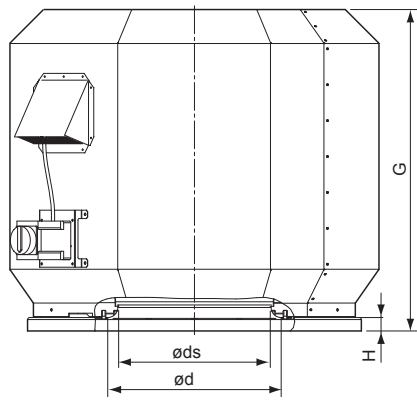

DVV	A	B	C	$\varnothing d$	$\varnothing d1$	$\varnothing d2$	$\varnothing ds$	F	G	H	$n \times M$
630	995	880	990	500	541	18	452	1100	958	40	12xM8
800	995	880	990	630	674	18	566	1272	1165	40	16xM10
800-M, P	995	880	990	630	674	18	566	1350	1280	40	16xM10
1000	1160	1040	1154	710	751	18	710	1500	1350	70	16xM10
1000D4, M, P	1160	1040	1154	710	751	18	710	1500	1479	70	16xM10

Принадлежности



Крышные
вентиляторы

DVV 120°C		800D6 IE2	800D8	1000D6 IE2	1000D6-8	1000D4-M IE2	1000D4-P IE2	1000D4-6-P	1000D4-8-P
Артикул.		95146	3657	95147	3663	95151	95150	31265	31269
Напряжение/частота	В/50 Гц	400 3~	400 3~	400 3~	400 3~	400 3~	400 3~	400 3~	400 3~
Мощность потребления	кВт	6,39	3,52	12,05	12,05/6,5	26,099	29,072	29,072/9,04	29,072/5,13
Ток	А	12,6	5,5	22	22/15	42	56	53,5/18	51/20
Пусковой ток	А	76	25,2	156	154/82,5	340	420	360/120	400/80
Макс. расход воздуха	м³/с	7,08	5,28	12,4	12,4/9,44	14,2	15,2	15,2/10,1	15,2/7,56
Частота вращения	мин⁻¹	960	690	955	970/730	1470	1470	1470/980	1470/730
Макс. температура перемещаемого воздуха		120	120	120	120	120	120	120	120
Уровень звукового давления на расстоянии 4 м	дБ(А)	72	66	74	74/66	89	90	90/78	90/71
Уровень звукового давления на расстоянии 10 м	дБ(А)	64	57	66	66/58	79	79	79/67	79/60
Масса	кг	179	165	353	400	469	495	520	520
Класс изоляции двигателя		F	F	F	F	F	F	F	F
Класс защиты двигателя		IP 55	IP 54	IP 55	IP 55	IP 55	IP 55	IP 55	IP 55
Встроенные полупроводниковые реле (PTC), послед.		да	да	да	да	да	да	да	да
Сервисный выключатель, послед.		да	да	да	да	-	да	да	да
Схема электрических подключений, с. 422-441		13 с	13с	13с	13d	13с	13с	13d	14с

Рабочие характеристики

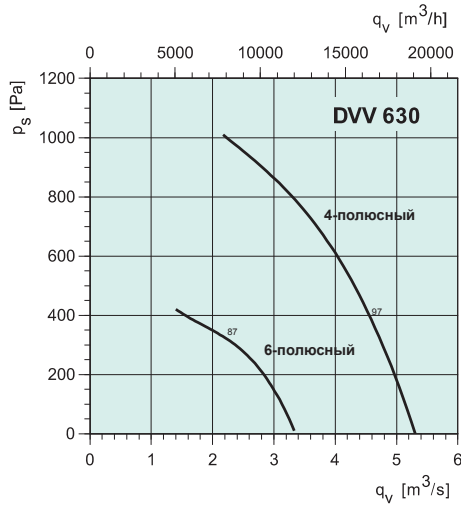

дБ(А)	Общ.	Октавные полосы частот [Гц]							
		63	125	250	500	1k	2k	4k	8k
4-полюсный									
L_{wA} на входе	97	68	79	91	90	92	87	81	72
L_{wA} к окружению	98	68	87	88	91	91	91	89	79
Условия измерения: 4.58 м ³ /с, 370 Па									
6-полюсный									
L_{wA} на входе	87	64	73	79	83	78	76	74	62
L_{wA} к окружению	88	65	74	80	84	79	77	75	63
Условия измерения: 2.3 м ³ /с, 290 Па									

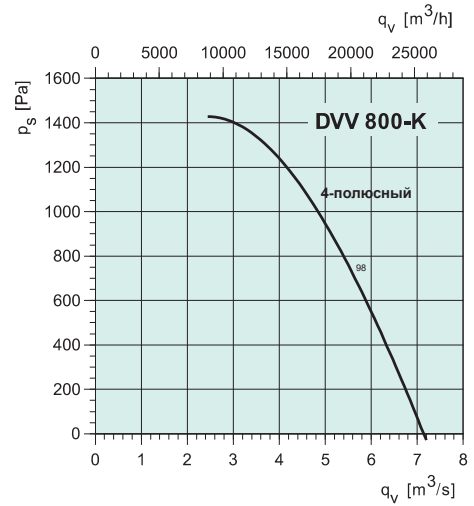

дБ(А)	Общ.	Октавные полосы частот [Гц]							
		63	125	250	500	1k	2k	4k	8k
4-полюсный									
L_{wA} на входе	98	71	83	91	92	91	89	86	78
L_{wA} к окружению	99	72	84	92	93	92	90	87	79
Условия измерения: 5.6 м ³ /с, 740 Па									

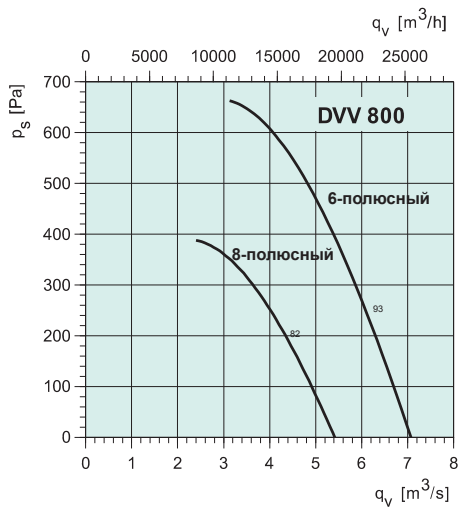

дБ(А)	Общ.	Октавные полосы частот [Гц]							
		63	125	250	500	1k	2k	4k	8k
6-полюсный									
L_{wA} на входе	93	70	79	85	89	84	82	80	68
L_{wA} к окружению	95	72	81	87	91	86	84	82	70
Условия измерения: 6.1 м ³ /с, 250 Па									
8-полюсный									
L_{wA} на входе	82	64	70	73	77	74	74	69	58
L_{wA} к окружению	84	66	72	75	79	76	76	71	60
Условия измерения: 4.3 м ³ /с, 200 Па									

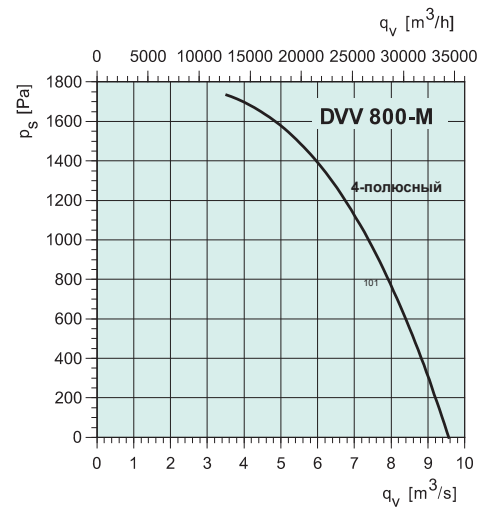

дБ(А)	Общ.	Октавные полосы частот [Гц]							
		63	125	250	500	1k	2k	4k	8k
4-полюсный									
L_{wA} на входе	101	74	86	94	95	94	92	89	81
L_{wA} к окружению	103	76	88	96	97	96	94	91	83
Условия измерения: 8.1 м ³ /с, 740 Па									

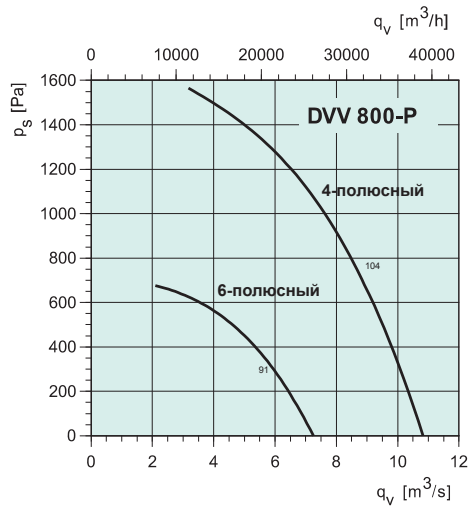

дБ(А)	Общ.	Октавные полосы частот [Гц]							
		63	125	250	500	1k	2k	4k	8k
4-полюсный									
L_{WA} на входе	104	77	89	97	98	97	95	92	84
L_{WA} к окружению	106	79	91	99	100	99	97	94	86
Условия измерения: 8.6 м ³ /с, 740 Па									
6-полюсный									
L_{WA} на входе	91	67	78	80	87	82	81	77	64
L_{WA} к окружению	93	69	80	82	89	84	83	79	66
Условия измерения: 5.6 м ³ /с, 330 Па									

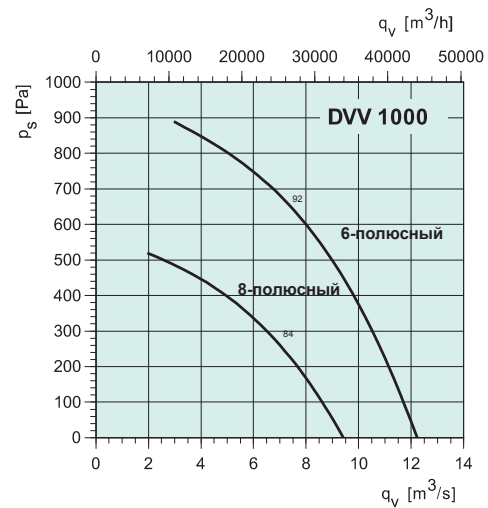

дБ(А)	Общ.	Октавные полосы частот [Гц]							
		63	125	250	500	1k	2k	4k	8k
6-полюсный									
L_{WA} на входе	92	69	78	84	88	83	81	79	67
L_{WA} к окружению	94	71	80	86	90	85	83	81	69
Условия измерения: 6.94 м ³ /с, 650 Па									
8-полюсный									
L_{WA} на входе	84	66	72	75	79	76	76	71	60
L_{WA} к окружению	86	68	74	77	81	78	78	73	62
Условия измерения: 6.11 м ³ /с, 310 Па									

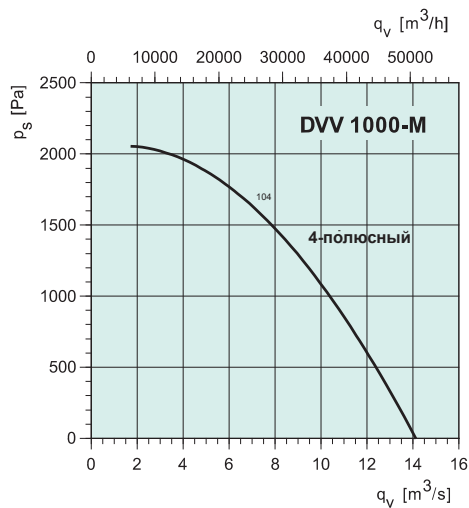

дБ(А)	Общ.	Октавные полосы частот [Гц]							
		63	125	250	500	1k	2k	4k	8k
4-полюсный									
L_{WA} на входе	104	82	91	97	100	96	94	92	80
L_{WA} к окружению	109	87	96	102	105	101	99	97	85
Условия измерения: 7.3 м ³ /с, 1600 Па									

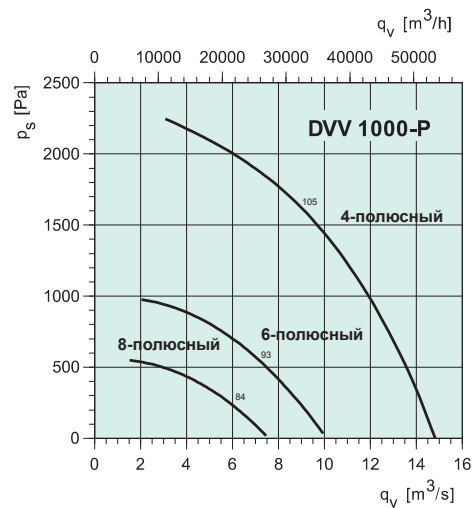

дБ(А)	Общ.	Октавные полосы частот [Гц]							
		63	125	250	500	1k	2k	4k	8k
4-полюсный									
L_{WA} на входе	105	82	91	97	101	96	94	92	80
L_{WA} к окружению	110	87	96	102	106	101	99	97	85
Условия измерения: 9.2 м ³ /с, 1580 Па									
6-полюсный									
L_{WA} на входе	93	75	81	84	88	85	85	80	69
L_{WA} к окружению	98	80	86	89	93	90	90	85	74
Условия измерения: 7.1 м ³ /с, 560 Па									
8-полюсный									
L_{WA} на входе	84	66	72	75	79	76	76	71	60
L_{WA} к окружению	91	73	79	82	86	83	83	78	67
Условия измерения: 6.1 м ³ /с, 220 Па									

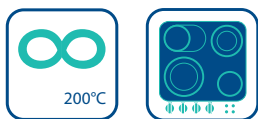

ZRS

- Корпус из литого алюминиевого сплава
- Непрерывная работы при 200°C
- Армированный кабель 1 м .
- Четыре фиксирующих установочных стержня в комплекте

В комплект поставки каминного вентилятора входит армированный кабель электропитания длиной 1 м и соединительная коробка. Стальные кабели поставляются для обеспечения дополнительной надежности вентилятора при удалении дыма и в других подобных условиях эксплуатации.

Корпус каминного вентилятора изготовлен из сплава алюминия, полученного литьем. Рабочее колесо ZRS 170 изготовлено из силуминового сплава, а рабочее колесо ZRS 180 изготовлено из нержавеющей стали.

ZRS 170 предназначен для установки в небольших каминах с отверстием площадью не более 0,35 м², а ZRS 180 предназначен для установки в каминах с отверстием площадью от 0,35 до 0,80 м².

Каминные вентиляторы Systemair нейтрализуют тягу, возникающую в печах, духовых шкафах и открытых каминах. Вентиляторы устанавливаются в верхней точке дымохода и крепятся с помощью четырех регулируемых стержней, которые вставляются в дымоход. Поэтому крепление к самому дымоходу не требуется. Вентилятор представляет собой очень компактный агрегат.

Размеры

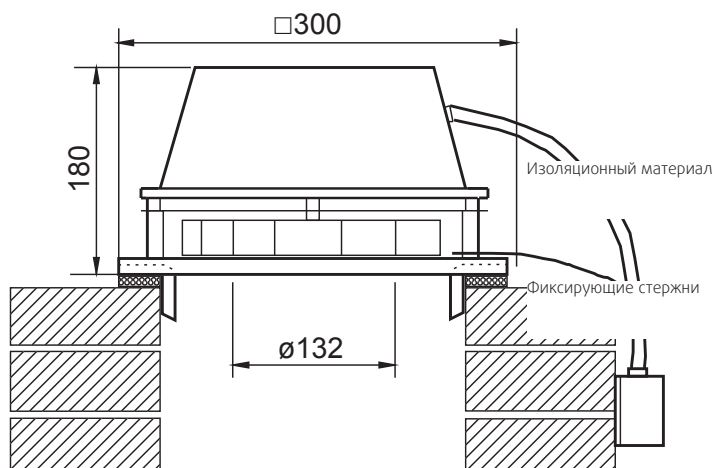

Технические характеристики

ZRS		170	180				
Артикул.		1665	1667				
Напряжение/частота	В/50 Гц	230 1~	230 1~				
Мощность	Вт	42.9	55.5				
Ток	А	0.19	0.26				
Макс. расход воздуха	м ³ /с	0.0861	0.144				
Частота вращения	мин ⁻¹	2566	2746				
Макс. температура перемещаемого воздуха	°C	200	200				
" при регулировании скорости	°C	200	200				
Уровень звукового давления на расстоянии 10 м	дБ(А)	37	41				
Масса	кг	7.3	8.2				
Класс изоляции двигателя		F	F				
Класс защиты двигателя		IP 44	IP 44				
Емкость конденсатора	мкФ	1.5	2				
Регулятор скорости, 5 ступеней	Трансформатор	RE 1.5	RE 1.5				
Регулятор скорости, плавн.	Тиристор	REE 1	REE 1				
Схема электрических подключений, с. 422-441		2	2				

Электрические принадлежности



REU



REE



RE

Рабочие характеристики

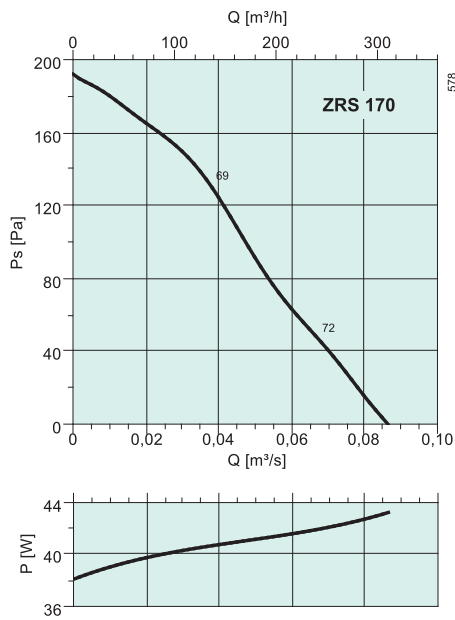

дБ(А)	Общ.	Октавные полосы частот [Гц]							
		63	125	250	500	1k	2k	4k	8k
L _{WA} на входе	69	54	62	64	65	60	59	48	37
L _{WA} к окружению	68	38	59	58	59	63	61	53	40
Условия измерения: 0.0387 м³/с, 128 Па									

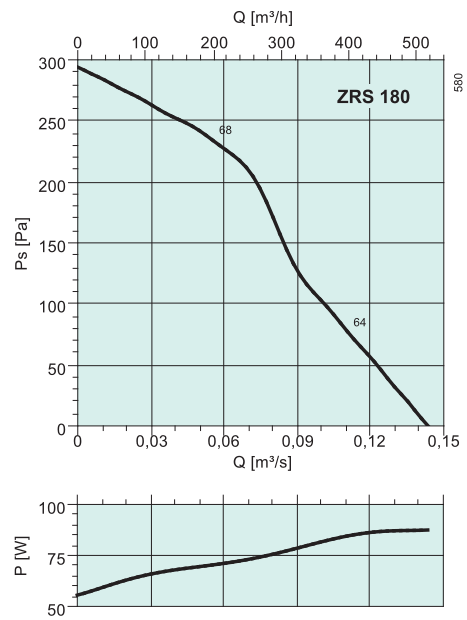

дБ(А)	Общ.	Октавные полосы частот [Гц]							
		63	125	250	500	1k	2k	4k	8k
L _{WA} на входе	67	33	48	60	62	60	58	50	48
L _{WA} к окружению	74	33	51	68	66	68	66	60	55
Условия измерения: 0.0718 м³/с, 205 Па									

Осевые вентиляторы



Осевые
вентиляторы

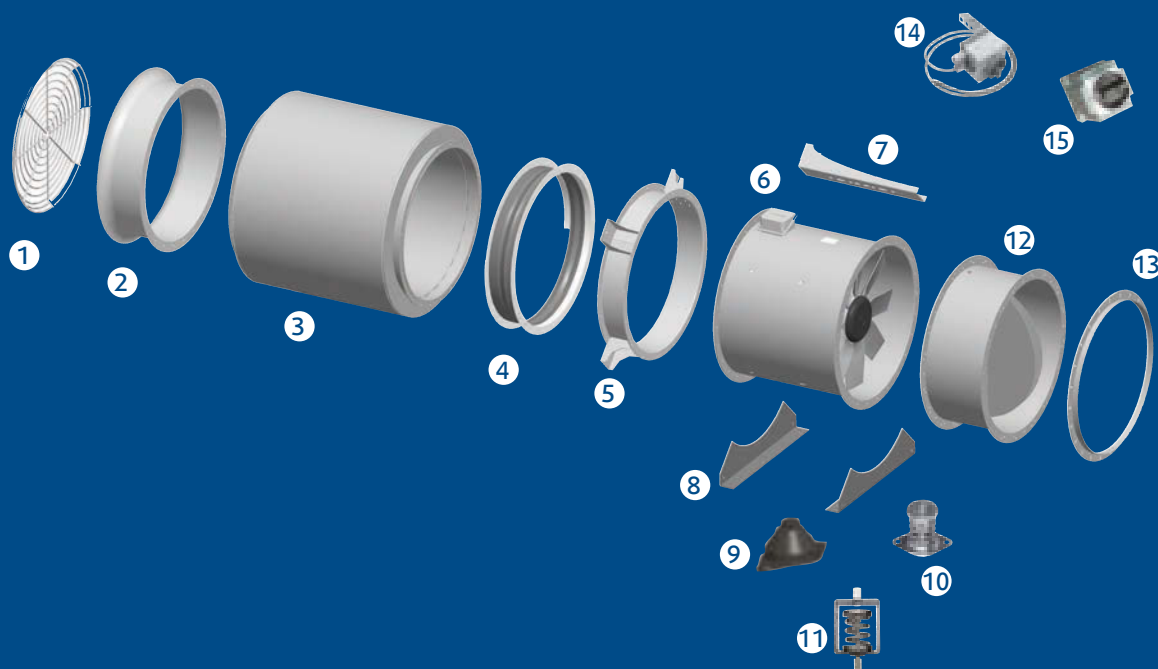

Общие сведения

Осевые вентиляторы Systemair предназначены для эксплуатации в эффективных системах приточной и вытяжной вентиляции.

Вентиляторы серии AR и AW предназначены для применения в системах низкого давления. Вентиляторы типоразмеров от 200 до 450 комплектуются крыльчаткой, изготовленной из черного высокоэффективного композитного материала (кроме 300E2, у которого крыльчатка серповидная, концепция конструкции "sileo" не используется). Вентиляторы серии AR/AW типоразмеров от 450 до 1000 имеют профилированные лопатки из алюминия, отлитого под давлением. Лопатки крыльчаток ЕС-вентиляторов серии AW sileo выполнены из усиленного оптоволоконном пластика (PP) с металлическим сердечником. Длинные корпуса для установки в воздуховодах и пластины для настенного монтажа произведены из оцинкованной стали с порошковым покрытием.

Серия АХС предназначена для систем среднего и высокого давления. В частности, вентиляторы серии АХС найдут широкое применения в промышленных зданиях. Вентиляторы АХС имеют профильные алюминиевые лопатки и стальной оцинкованный корпус.

Вместе с вентиляторами вы можете приобрести полный ряд необходимых принадлежностей.

Номенклатура вентиляторов Systemair

Осевые вентиляторы AR предназначены для канального монтажа, AW – для монтажа на стене. Доступны типоразмеры – от 200 до 1000 мм.

Серия осевых вентиляторов АХС отличается регулируемыми лопатками и разнообразием доступных двигателей, что позволяет подобрать агрегат в точном соответствии с требованиями проекта. Доступны типоразмеры – от 315 до 2000 мм.

Двигатели

Вентиляторы Systemair AR/AW оборудованы двигателями с внешним ротором, скорость которых регулируется понижением или изменением напряжения. В обмотки всех двигателей с внешним ротором встроены термодатчики. Выводы этих контактов необходимо подключить к внешнему реле защиты двигателя. Осевые вентиляторы серии AW sileo ЕС работают от высокоэффективных энергосберегающих электродвигателей ЕС с внешним ротором. Мощная электроника встроена в корпус двигателя/клеммную коробку. Кроме того, компания Systemair предлагает большой ряд взрывозащищенных осевых вентиляторов, отвечающих требованиям АTEX (см. главу «Взрывозащищенные вентиляторы»).

Вентиляторы АХС комплектуются двигателями по стандарту IEC, соответствующими категории IE2 по последним стандартам EN, с термисторами РТС для защиты двигателя от перегрева. Выводы этих термисторов необходимо подключить к внешнему реле защиты двигателя.



- | | | | | | |
|----|--------|----------------------------------|----|---------|--|
| 1 | SG | Защитная решетка | 11 | ZSD | Пружинные опоры для компенсации силы натяжения |
| 2 | ESD-F | Входной патрубок | 12 | LRK | Воздушный клапан |
| 3 | RSA | Шумоглушитель | 13 | GFL | Контрфланец |
| 4 | EV-AXC | Гибкие вставки | 14 | REV | Выключатель |
| 5 | MPR | Монтажное кольцо | 15 | REV(F) | Выключатель (дымоудаление) |
| 6 | AXC | Осевой вентилятор | 16 | VK | Жалюзи |
| 7 | MP | Монтажный кронштейн | 17 | SG-AW-D | Защитная решетка |
| 8 | MFA | Монтажная опора | 18 | AW | Осевой вентилятор |
| 9 | SD | Виброизолирующие резиновые опоры | 19 | SG-AW | Защитная решетка |
| 10 | FSD | Виброизолирующие пружинные опоры | 20 | AR | Осевой вентилятор |

AW sileo EC 194



Осевые настенные вентиляторы с EC-двигателем, низкий уровень шума

AXC 212



Осевой вентилятор среднего давления

AW sileo 200



Осевые настенные вентиляторы, низкий уровень шума

AXCBF 218



Осевой вентилятор для транспортировки воздуха температурой до 200°C

AR sileo 202



Осевые настенные вентиляторы, низкий уровень шума



AW sileo EC НОВИНКА!

- Регулирование скорости в диапазоне от 0 до 100%
- Электрическое соединение через клеммную коробку на двигателе
- Входная защитная решетка
- Встроенная защита электродвигателя
- Надежность. Не требует обслуживания
- Установка в любом положении

Осевые вентиляторы серии AW sileo EC работают от высокоэффективных энергосберегающих электродвигателей EC с внешним ротором. Устройство силовой электроники встроено в корпус двигателя. Питание двигателей всех моделей может осуществляться от сети 50/60 Гц. Напряжение питания однофазных вентиляторов может быть от 200 до 240В. Для регулирования скорости используется сигнал 0-10 В. Вентиляторы серии AW sileo EC комплектуются квадратной пластиной для настенного монтажа из оцинкованной стали, на всю поверхность которой нанесено порошковое покрытие черного цвета (RAL9005). Защитная решетка со стороны забора воздуха тоже имеет порошковое покрытие черного цвета. Осевая крыльчатка изготовлена из усиленного оптоволоконном пластика (PP) с металлическим сердечником. Динамическая балансировка крыльчатки выполнена по двум уровням в соответствии со стандартом DIN ISO 1940 часть 1, категория качества G6.3.

Электрические принадлежности



EC-Vent



MTP 10



MTP 20



MTV-1

Размеры

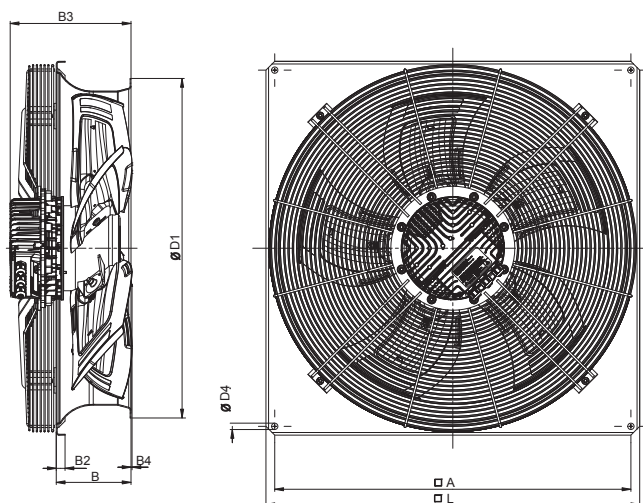

AW sileo	□A	B	B2	B3	B4	ØD1	ØD4	□L
200 EC	260	52	6	127	18	203	7	312
250 EC	320	57	6	132	22	260	7	370
300 EC	380	80	11	157	11	327	9	430
350 EC	435	80	12	157	11	388	9	485
400 EC	490	98	12	175	20	419	9	540
450 EC	535	100	14	209	-	468	11	576
500 EC	615	120	16	181	5	517	11	656
500D EC	615	120	16	181	8	517	11	656
560D EC	675	135	16	208	6	576	11	725
630D EC	750	150	20	287	-	696	11	805
710D-L EC	810	170	20	275	2	772	14.5	850
800D EC	910	190	17	267	1	857	14.5	970
1000D EC	1110	225	20	277	12	1063	14.5	1170

Технические характеристики

AW sileo		200EC	250EC	300EC	350EC	400EC	450EC	500EC	500D EC
Артикул.		35854	35855	35857	35859	35860	35863	35865	35866
Напряжение/частота	В/50 Гц	230 1~	230 1~	230 1~	230 1~	230 1~	230 1~	230 1~	400 3~
Мощность	Вт	60	83	170	165	140	345	750	980
Ток	А	0.53	0.72	1.35	1.35	1.15	2.2	3.4	1.6
Макс. расход воздуха	м³/с	0.278	0.475	0.883	1.04	1.13	1.82	2.57	2.89
Частота вращения	мин⁻¹	2820	2330	2245	1475	1080	1300	1420	1610
Макс. температура перемещаемого воздуха	°С	60	60	60	60	60	60	60	60
Уровень звукового давления на расстоянии 1 м	дБ(А)	57	67	62	58	55	60	67	70
Масса	кг	3	3.7	6.1	6.5	8.9	10.5	14.7	16.5
Класс изоляции двигателя		B	B	F	B	B	B	B	B
Класс защиты двигателя		IP 54	IP 54	IP 54	IP 54	IP 54	IP 54	IP 54	IP 54
Схема электрических подключений, с. 422-441		50	50	51	51	51	52	54	53

Быстрый подбор

Принадлежности

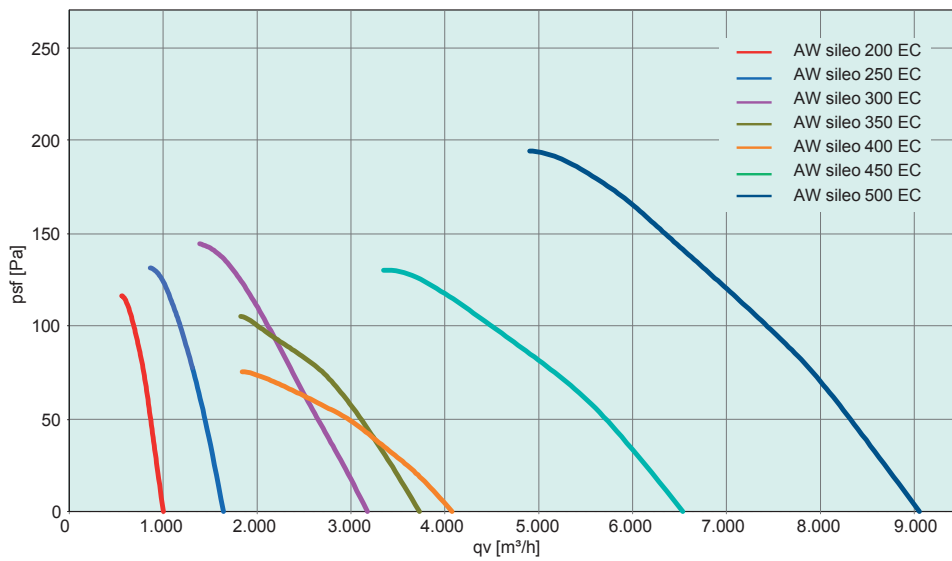

VK



SG-AW-D

Осевые
вентиляторы

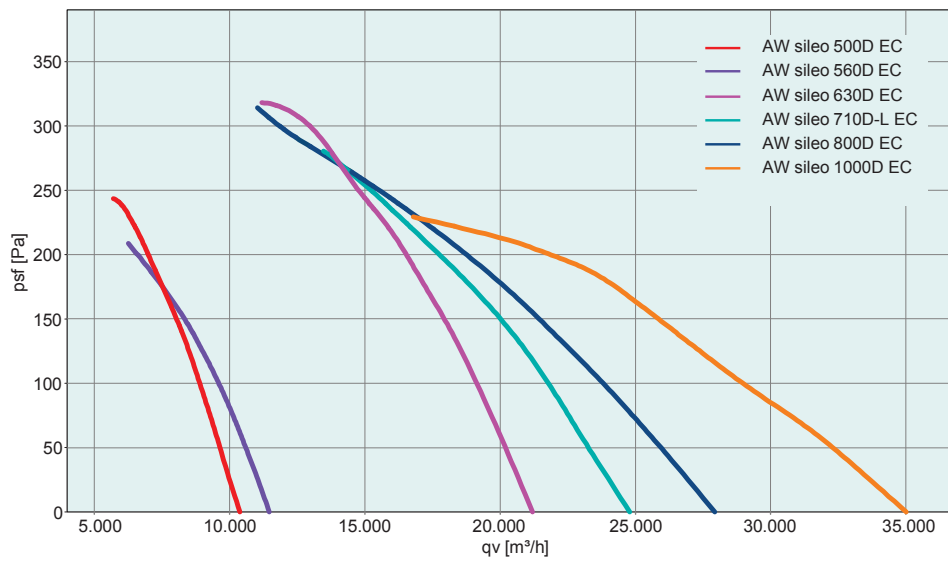

AW sileo		560D EC	630D EC	710D-L EC	800D EC	1000D EC	
Артикул.		35867	35872	35876	35879	35899	
Напряжение/частота	В/50 Гц	400 3~	400 3~	400 3~	400 3~	400 3~	
Мощность	Вт	945	3200	2830	2980	2603	
Ток	А	1.5	5	4.3	4.5	4	
Макс. расход воздуха	м³/с	3.18	5.89	6.89	7.76	9.72	
Частота вращения	мин⁻¹	1360	1510	1260	1090	969	
Макс. температура перемещаемого воздуха	°С	60	65	60	65	70	
Уровень звукового давления на расстоянии 1 м	дБ(А)	70	79	78	73	78	
Масса	кг	21.8	41.8	42.9	52.5	61.2	
Класс изоляции двигателя		B	F	B	B	F	
Класс защиты двигателя		IP 54	IP 54	IP 54	IP 54	IP 54	
Схема электрических подключений, с. 422-441		53	55	55	55	55	

Рабочие характеристики

Осевые
вентиляторы

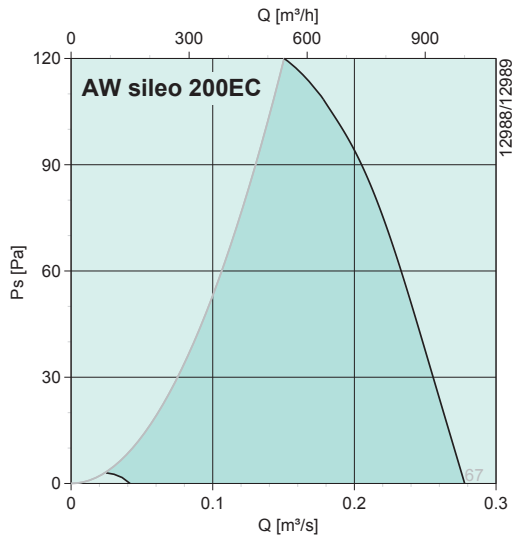

дБ(А)	Общ.	Октавные полосы частот [Гц]							
		63	125	250	500	1k	2k	4k	8k
L_{wA} на входе	72	43	56	63	65	65	67	62	52

Условия измерения: 0.18 м³/с, 108 Па

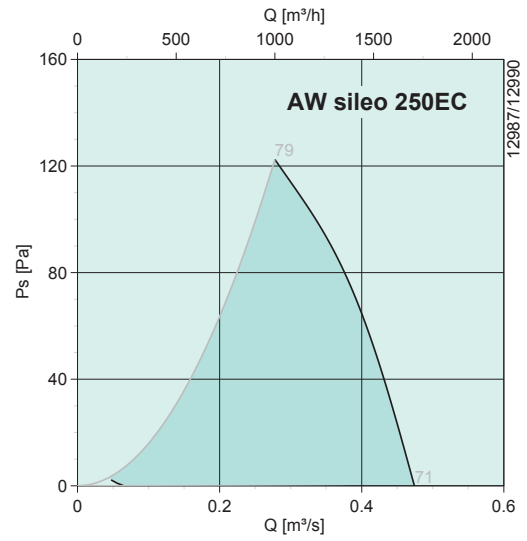

дБ(А)	Общ.	Октавные полосы частот [Гц]							
		63	125	250	500	1k	2k	4k	8k
L_{wA} на входе	74	40	57	63	68	67	68	64	55

Условия измерения: 0.3 м³/с, 116 Па

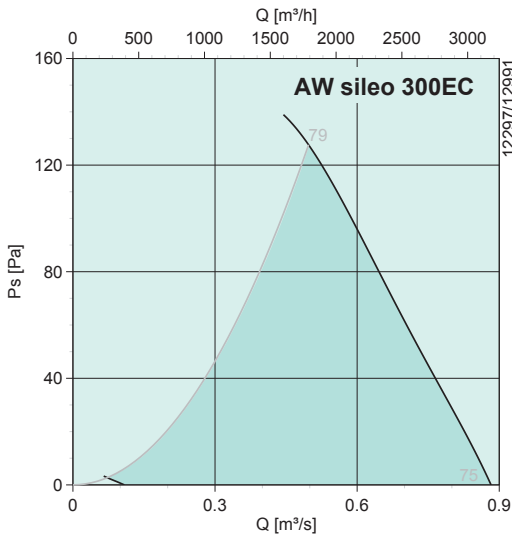

дБ(А)	Общ.	Октавные полосы частот [Гц]							
		63	125	250	500	1k	2k	4k	8k
L_{wA} на входе	69	51	59	59	62	63	63	59	53

Условия измерения: 0.5 м³/с, 130 Па

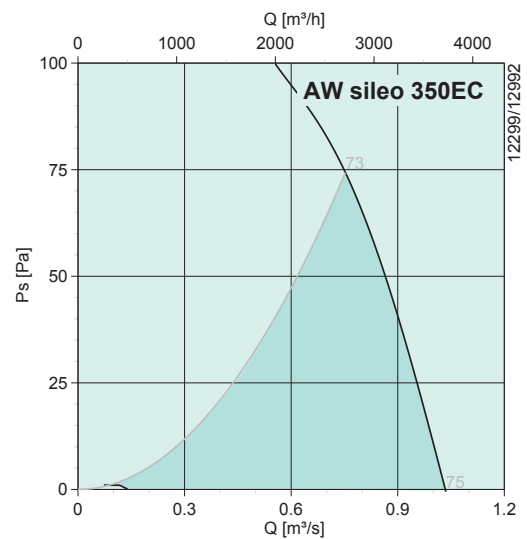

дБ(А)	Общ.	Октавные полосы частот [Гц]							
		63	125	250	500	1k	2k	4k	8k
L_{wA} на входе	65	45	52	50	56	59	59	57	50

Условия измерения: 0.671 м³/с, 86 Па

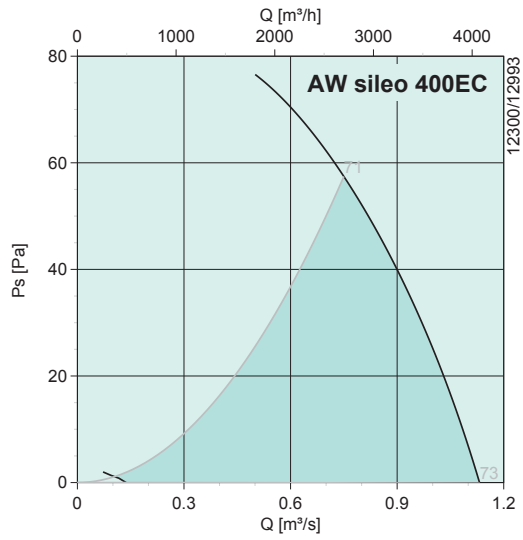

дБ(A)	Общ.	Октавные полосы частот [Гц]							
		63	125	250	500	1k	2k	4k	8k
L _{WA} на входе	62	42	46	51	55	58	56	52	41

Условия измерения: 0.715 м³/с, 60 Па

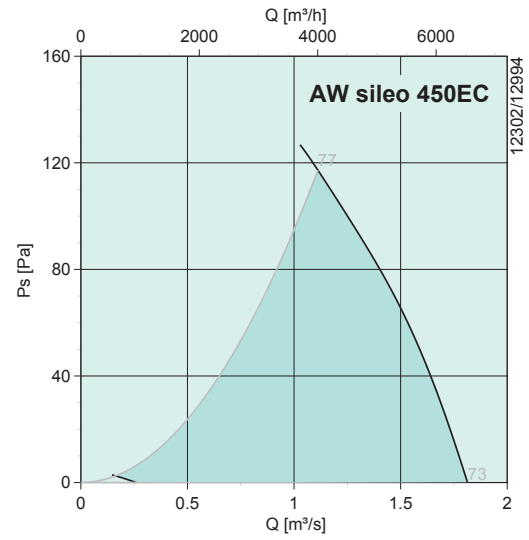

дБ(A)	Общ.	Октавные полосы частот [Гц]							
		63	125	250	500	1k	2k	4k	8k
L _{WA} на входе	67	48	51	56	60	63	61	58	51

Условия измерения: 1.1 м³/с, 118 Па

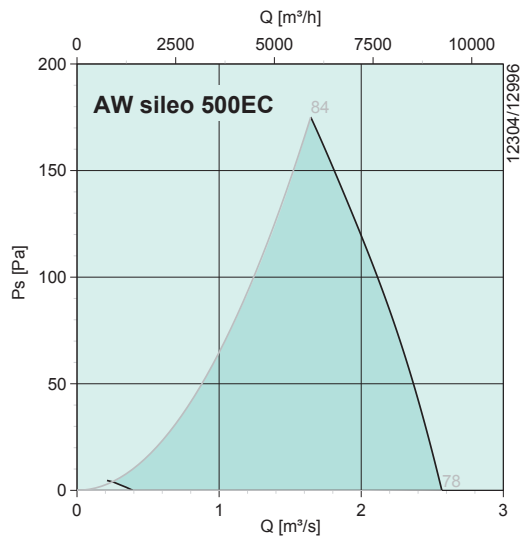

дБ(A)	Общ.	Октавные полосы частот [Гц]							
		63	125	250	500	1k	2k	4k	8k
L _{WA} на входе	74	57	60	62	66	68	69	66	59

Условия измерения: 1.64 м³/с, 174 Па

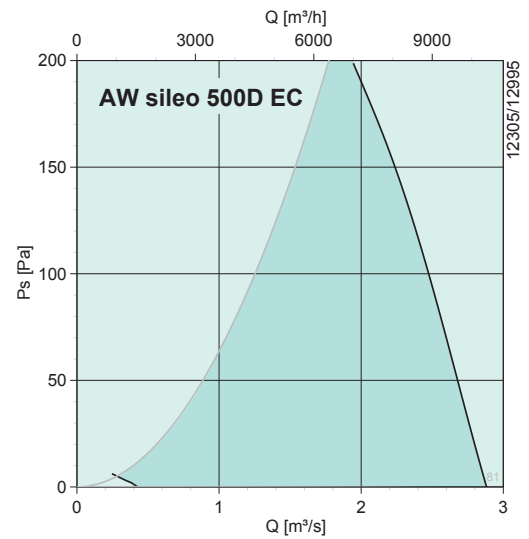

дБ(A)	Общ.	Октавные полосы частот [Гц]							
		63	125	250	500	1k	2k	4k	8k
L _{WA} на входе	77	56	61	64	69	71	72	69	63

Условия измерения: 1.93 м³/с, 196 Па

Осевые
вентиляторы

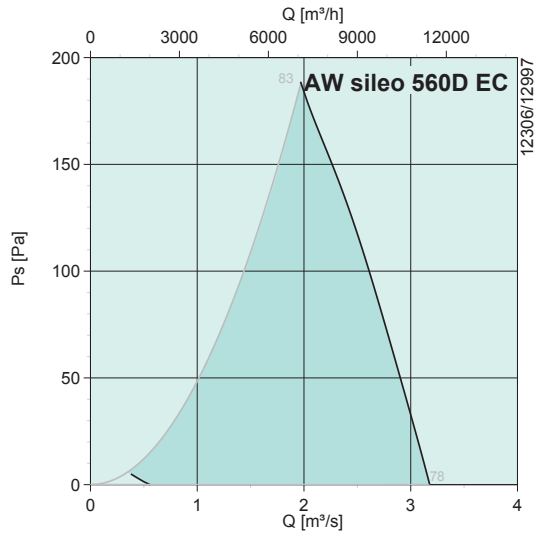

дБ(A)	Общ.	Октавные полосы частот [Гц]							
		63	125	250	500	1k	2k	4k	8k
L_{WA} на входе	77	54	60	65	69	72	72	67	62

Условия измерения: 2.01 м³/с, 178 Па

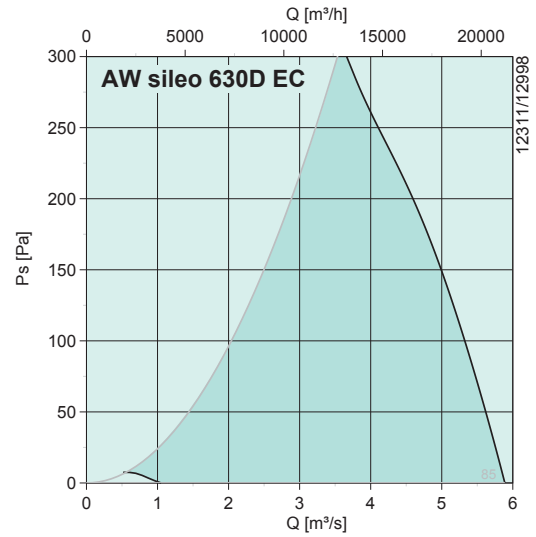

дБ(A)	Общ.	Октавные полосы частот [Гц]							
		63	125	250	500	1k	2k	4k	8k
L_{WA} на входе	86	60	69	76	80	81	79	75	70

Условия измерения: 3.75 м³/с, 285 Па

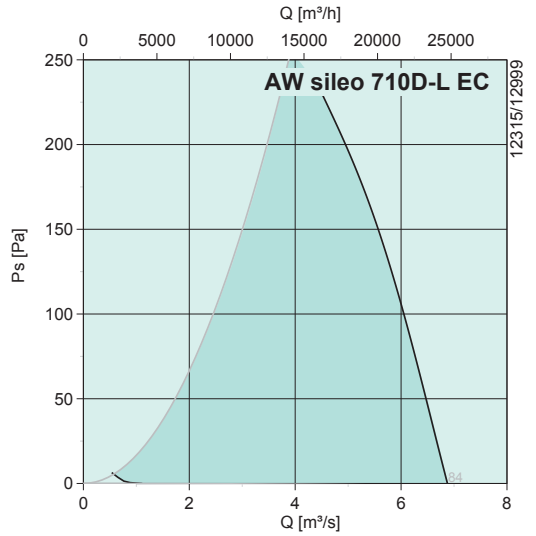

дБ(A)	Общ.	Октавные полосы частот [Гц]							
		63	125	250	500	1k	2k	4k	8k
L_{WA} на входе	85	59	70	76	79	80	78	74	68

Условия измерения: 4.37 м³/с, 239 Па

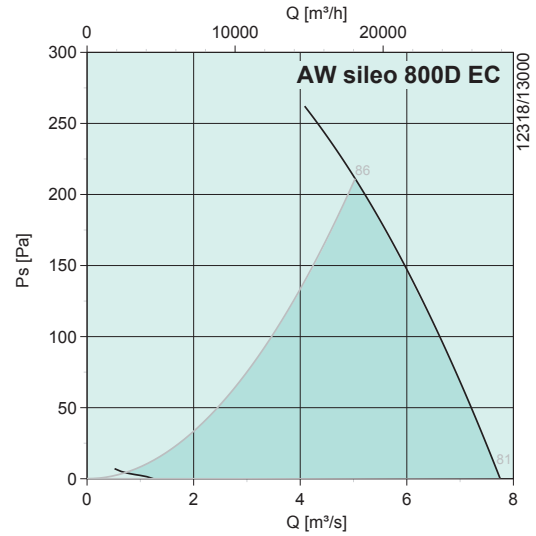

дБ(A)	Общ.	Октавные полосы частот [Гц]							
		63	125	250	500	1k	2k	4k	8k
L_{WA} на входе	80	55	63	70	74	75	74	70	65

Условия измерения: 4.93 м³/с, 211 Па

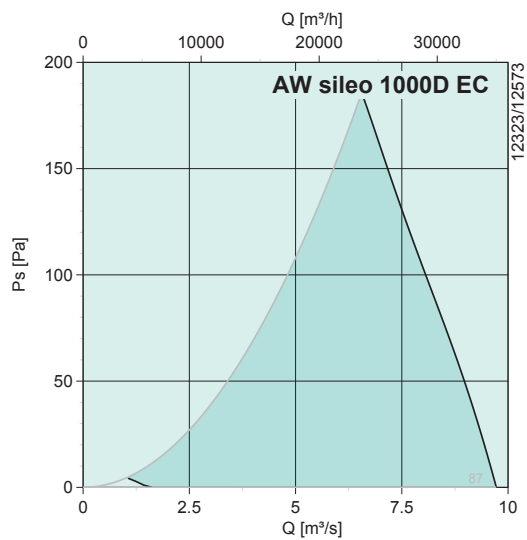

дБ(А)	Общ.	Октавные полосы частот [Гц]							
		63	125	250	500	1k	2k	4k	8k
L_{wA} на входе	85	61	65	76	80	80	77	75	68

Условия измерения: 6.58 м³/с, 184 Па

Осевые
вентиляторы



AW sileo

- Регулирование скорости понижением напряжения, а модели 400В опционально поддерживают возможность 2-ступенчатой регулировки скорости переключением звезда/треугольник
- В комплекте с защитной решеткой 200-630 (опционально 710-1000)
- Надежность. Не требует обслуживания
- Электрический монтаж через клеммную коробку на двигателе
- Однофазные вентиляторы комплектуются конденсатором

Осевые вентиляторы серии AW sileo имеют крыльчатку эргономичной формы, которая позволяет понизить уровень шума и повысить эффективность работы вентилятора. Вентилятор AW оборудован двигателем с внешним ротором и квадратной пластиной для настенного монтажа, он выполнен из оцинкованной стали, окрашенной в черный цвет (RAL9005). Защитная решетка со стороны забора воздуха тоже имеет порошковое покрытие черного цвета. Осевая крыльчатка изготовлена из усиленного отлитого под давлением алюминия с порошковым покрытием черного цвета или из высокоэффективного композитного материала.

Динамическая балансировка крыльчатки выполнена по двум уровням в соответствии со стандартом DIN ISO 1940 часть 1, категория качества G6.3.

Двигатели оснащены встроенными термоконтактами с выводами для подключения к внешнему устройству защиты от перегрева, например, к устройству S-ET.

Электрические принадлежности



S-ET



RTRE/REU



REE



RTRD/RTRDU



S-DT2 SKT



AWE-SK



REV

Быстрый подбор

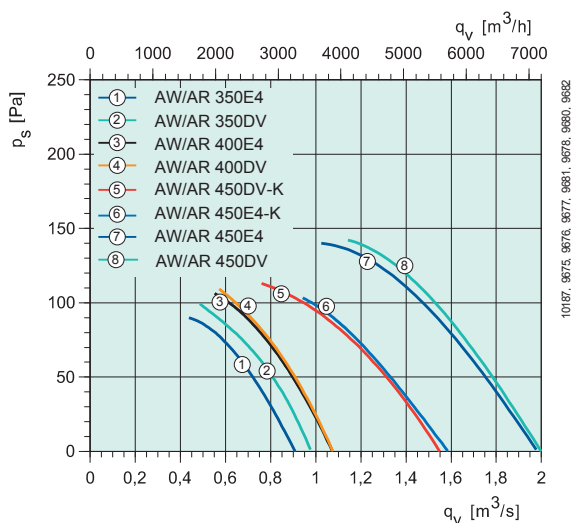
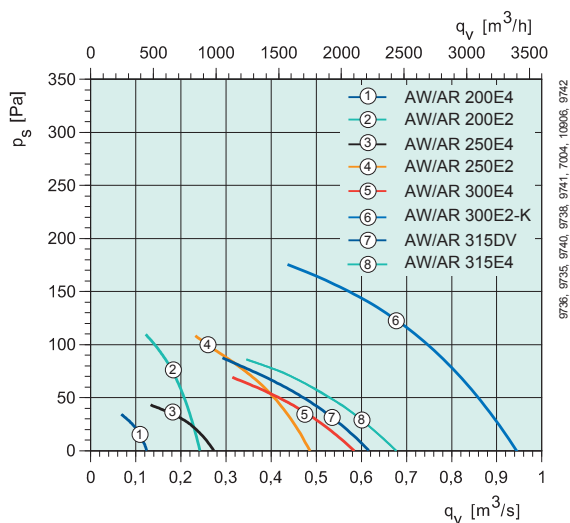

Технические характеристики

AW sileo		200	200	250	250	300	300	315	315	350	350	400	400	450	450	450
		E4	E2	E4	E2	E4	E2	DV	E4	E4	DV	E4	DV	DV-K	E4-K	E4
Артикул.		34115	34114	34117	35735	34119	5801	34120	34121	34123	34122	34125	34124	34127	34129	34128
Напряжение/частота	V/50 Гц	230 1~	230 1~	230 1~	230 1~	230 1~	230 1~	400 3~	230 1~	230 1~	400 3~	230 1~	400 3~	400 3~	230 1~	230 1~
Мощность	Вт	30	80	50	120	100	309	120	160	170	190	240	230	350	390	550
Ток	А	0.15	0.38	0.24	0.54	0.41	1.35	0.39	0.67	0.75	0.4	1.1	0.44	0.64	1.75	2.5
Макс. расход воздуха	м ³ /с	0.124	0.242	0.273	0.482	0.584	0.948	0.616	0.677	0.91	0.976	1.07	1.08	1.55	1.59	1.98
Частота вращения	мин ⁻¹	1425	2550	1370	2160	1330	2730	1450	1300	1260	1390	1350	1370	1250	1290	1320
Макс. температура перемещаемого воздуха	°C	70	60	55	65	60	50	70	50	60	70	65	70	70	55	70
" при регулировании скорости	°C	70	60	55	65	60	50	70	50	60	70	65	70	70	55	70
Уровень звукового давления на расстоянии 1 м	дБ(А)	46	59	52	66	56	72	62	59	62	64	64	64	66	65	66
Масса	кг	3.2	3.2	4	4.2	5	6.6	6.8	6.7	7.5	7.6	8.7	8.7	10.1	10.1	16.2
Класс изоляции двигателя		F	F	F	F	F	B	F	F	F	F	F	F	F	F	F
Класс защиты двигателя		IP 44	IP 44	IP 44	IP 55	IP 44	IP 44	IP 54	IP 44	IP 44	IP 54	IP 54	IP 54	IP 44	IP 44	IP 54
Емкость конденсатора	мкФ	1	1.5	1.5	3.5	3	8	-	5	5	-	5	-	-	7	14
Схема электрических подключений, с. 422-441		49	49	49	49	49	5	18	49	49	18	6а	18	18	6а	6а

Размеры

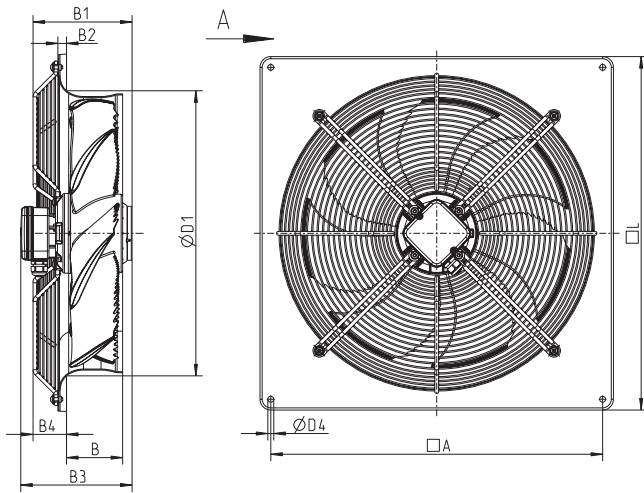

AW	□A	B	B1	B2	B3	B4	ØD1	ØD4	□L
200	260	46	92	6	142	30	210	7	312
250E2	320	50	102	6	152	30	264	7	370
250E4	320	50	97	6	147	30	264	7	370
300E2	380	65	111	12	171	46	330	9	430
300E4	380	69	103	11	165	28	326	9	430
315DV	380	69	118	11	182	19	330	9	430
315E4	380	63	132	11	173	48	349	9	430
350DV	435	68	119	12	182	22	388	9	485
350E4	435	68	132	12	173	49	390	9	485
400	490	88	146	12	182	54	420	9	540
450DV	535	96	171	14	206	47	480	11	575
450DV-K	535	96	148	14	186	40	480	11	575
450E4	535	96	191	14	226	47	480	11	575
450E4-K	535	96	148	14	186	40	480	11	575
500	615	104	204	16	226	62	531	11	655
560	675	119	215	16	227	96	589	11	725
630	750	130	207	20	225	52	664	11	805
710DV	810	150	272	20	272	37	763	14.5	850
710DS	810	150	246	20	246	37	763	14.5	850
710E6	810	150	246	20	246	37	763	14.5	850
800DS	910	193	284	17	284	34	869	14.5	970
910DS	1010	220	293	20	293	40	922	14.5	1070
1000DS	1110	220	323	20	323	40	1016	14.5	1170
1000DS-L	1110	220	400	20	400	47.5	1067	14.5	1170

Принадлежности



VK

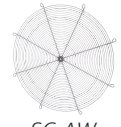

SG AW



SG-AW-D

Осевые
вентиляторы

Регулятор скорости

AW	Защита электродвигателя	Трансформатор	Тиристор
200E2	S-ET	RTRE 1.5/REU 1.5	REE 1
200E4	S-ET	RTRE 1.5/REU 1.5	REE1
250E2	S-ET	RTRE 1.5/REU 1.5	REE 1
250E4	S-ET	RTRE 1.5/REU 1.5	REE 1
300E2	S-ET	RTRE 1.5/REU 1.5	REE 1
300E4	S-ET	RTRE 1.5/REU 1.5	REE 1
315DV	STDT	RTRD 2/RTRDU 2	-
315E4	S-ET	RTRE 1.5/REU 1.5	REE 1
350DV	STDT	RTRD 2/RTRDU 2	-
350E4	S-ET	RTRE 1.5/REU 1.5	REE 1
400DV	STDT	RTRD 2/RTRDU 2	-
400E4	S-ET	RTRE 1.5/REU 1.5	REE 2
450DV-K	STDT	RTRD 2/RTRDU 2	-
450E4	S-ET	RTRE 3/REU 3	REE 4
450E4-K	S-ET	RTRE 3/REU 3	REE 2
500DV	STDT	RTRD 2/RTRDU 2	-
500E4	S-ET	RTRE 5/REU 5	REE 4
560DV	STDT	RTRD 4/RTRDU 4	-
560E4	S-ET	RTRE 7/REU 7	-
630D4-2	STDT	RTRD 4, RTRDU 4	-
630DS	STDT	RTRD 2, RTRDU 2	-
630E6	S-ET	RTRE 5/REU 5	REE 4
710DV	STDT	RTRD 7/RTRDU 7	-
710DS	STDT	RTRD 4/RTRDU 4	-
710E6	S-ET	RTRE 5/REU 5	REE 4
800DS	STDT	RTRD 4/RTRDU 4	-
910DS	STDT	RTRD 7/RTRDU 7	-
1000DS	STDT	RTRD 7/RTRDU 7	-
1000DS-L	STDT	RTRD 14	-

AW silco		450 DV	500 E4	500 DV	560 DV	560 E4	630 E6	630 DS	630 DV	710 E6	710 DS	710 DV	800 DS	910 DS	1000 DS	1000 DS-L*
Артикул.		34126	34132	34131	34134	34135	34139	34138	34137	34142	34141	34140	34143	34157	34144	36148
Напряжение/частота	V/50 Гц	400 3~	230 1~	400 3~	400 3~	230 1~	230 1~	400 3~	400 3~	230 1~	400 3~	400 3~	400 3~	400 3~	400 3~	400 3~
Мощность	Вт	540	750	770	1044	1150	730	630	2400	950	1000	2600	1600	1950	2700	5597
Ток	А	1.1	3.35	1.7	2.2	5	3.4	1.25	4.6	4.4	2.5	4.9	3.6	4.4	5.3	10.6
Макс. расход воздуха	м³/с	2.0	2.48	2.54	3.15	3.03	3.1	3.12	5.23	3.86	4.05	6.27	6.33	7.66	10.1	13.5
Частота вращения	мин⁻¹	1350	1230	1300	1280	1330	910	900	1318	850	910	1330	920	880	820	889
Макс. температура перемещаемого воздуха	°C	70	70	70	70	70	70	70	65	65	70	60	70	70	70	60
" при регулировании скорости	°C	70	70	70	70	70	70	70	65	65	70	60	70	70	70	60
Уровень звукового давления на расстоянии 1 м	дБ(А)	67	68	67	74	76	67	64	76	67	66	76	73	72	72	87
Масса	кг	14.6	20	20.1	23.5	31.7	26.5	24.5	34.2	35.1	35.1	36.5	53	58.1	69.5	109
Класс изоляции двигателя		F	F	F	F	F	F	F	F	F	F	F	F	F	F	F
Класс защиты двигателя		IP 54	IP 54	IP 54	IP 54	IP 54	IP 54	IP 54	IP 54	IP 54	IP 54	IP 54	IP 54	IP 54	IP 54	IP 54
Емкость конденсатора	мкФ	-	16	-	-	25	16	-	-	16	-	-	-	-	-	-
Схема электрических подключений, с. 422-441		18	6а	18	18	6а	6а	18	18	6а	18	18	18	18	18	18

* только за пределами ЕЕА (европейского экономического пространства), см. директиву Ecodesign 327/2011



AR sileo

- Регулирование скорости понижением напряжения, а модели 400В опционально поддерживают возможность 2 ступенчатой регулировки скорости переключением звезда/треугольник
- В комплекте с защитной решеткой 200-630 (опционально 710-1000)
- Безопасная работа, не требует обслуживания
- Электрический монтаж через клеммную коробку, прилагающуюся к вентилятору
- Однофазные вентиляторы комплектуются конденсатором

Осевые вентиляторы серии AR sileo имеют крыльчатку эргономичной формы, которая позволяет понизить уровень шума и повысить эффективность работы вентилятора. Вентилятор AR оборудован двигателем с внешним ротором. Вентиляторы серии AR имеют короткий корпус и фланцы по стандарту Eurovent 1/2, изготовленные из оцинкованной стали с порошковым покрытием черного цвета (RAL9005). Защитная решетка со стороны забора воздуха тоже имеет порошковое покрытие черного цвета. Осевая крыльчатка изготовлена из усиленного отлитого под давлением алюминия с порошковым покрытием черного цвета или из высокоэффективного композитного материала.

Динамическая балансировка крыльчатки выполнена по двум уровням в соответствии со стандартом DIN ISO 1940 часть 1, категория качества G6.3.

Двигатели оснащены встроенными термодатчиками с выводами для подключения к внешнему устройству защиты от перегрева, например, к Устройству S-ET.

Быстрый подбор

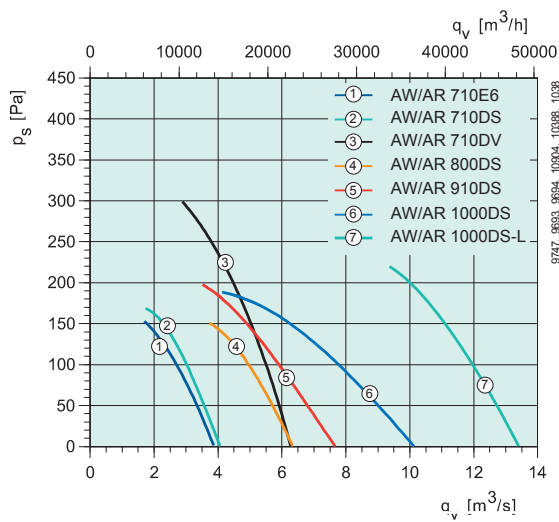
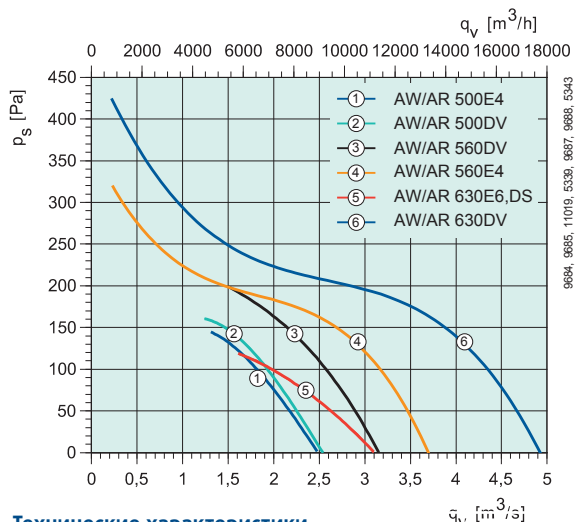

Технические характеристики

AR sileo		200 E4	200 E2	250 E4	250 E2	300 E4	300 E2	315 DV	315 E4	350 E4	350 DV	400 E4	400 DV	450 DV-K	450 E4-K	450 E4
Артикул.		34458	34457	34460	35734	34462	34461	34464	34463	34465	34466	34468	34470	34474	34472	34471
Напряжение/частота	V/50 Гц	230 1~	230 1~	230 1~	230 1~	230 1~	230 1~	400 3~	230 1~	230 1~	400 3~	230 1~	400 3~	400 3~	230 1~	230 1~
Мощность	Вт	30	80	50	120	100	309	120	160	170	190	240	230	350	390	550
Ток	А	0.15	0.38	0.24	0.54	0.41	1.35	0.616	0.67	0.75	0.4	1.1	0.44	0.64	1.75	2.5
Макс. расход воздуха	m^3/c	0.124	0.242	0.273	0.482	0.584	0.948	0.39	0.677	0.91	0.976	1.07	1.08	1.55	1.59	1.98
Частота вращения	мин ⁻¹	1425	2550	1370	2160	1330	2496	1450	1300	1260	1390	1350	1370	1250	1290	1320
Макс. температура перемещаемого воздуха	°C	70	60	55	65	60	50	70	50	60	70	65	70	70	55	70
" при регулировании скорости	°C	70	60	55	65	60	50	70	50	60	70	65	70	70	55	70
Уровень звукового давления на расстоянии 1 м	дБ(А)	46	59	52	66	56	72	62	59	62	64	64	64	66	65	66
Масса	кг	3.2	3.2	4	4.2	5.9	5.3	7.1	6.5	7.5	7.6	8.7	8.7	10.1	10.1	17
Класс изоляции двигателя		F	F	F	F	F	B	F	F	F	F	F	F	F	F	F
Класс защиты двигателя		IP 44	IP 44	IP 44	IP 55	IP 44	IP 44	IP 54	IP 44	IP 44	IP 54	IP 54	IP 54	IP 44	IP 44	IP 54
Емкость конденсатора	мкФ	1	1.5	1.5	3.5	3	8	-	5	5	-	5	-	-	7	14
Схема электрических подключений, с. 422-441		49	49	49	49	49	5	18	49	49	18	6а	18	18	6а	6а

Электрические принадлежности



S-ET



RTRE/REU



REE



RTRD/RTRDU



S-DT2 SKT



AWE-SK



REV

Размеры

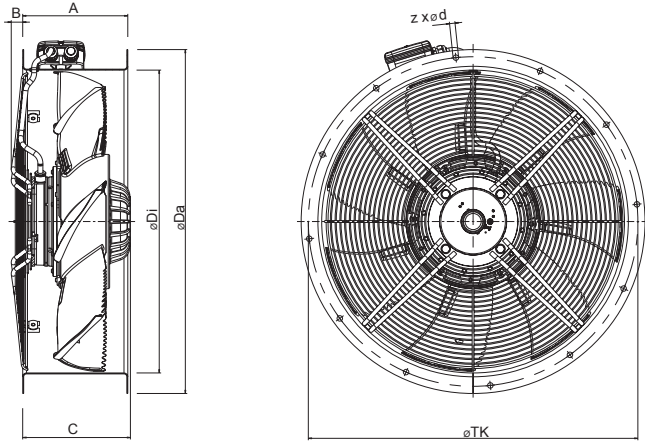

AR sileo	A	B	C	ØDi	ØDa	z x Ød	ØTK
200	110	4	84	200	250	4x Ø7	225
250E2	110	8	94	257	310	4x Ø9.5	280
250E4	110	8	89	257	310	4x Ø9.5	280
300E2	125	-	-	320	382	8x Ø9.5	355
300E4	135	12	112	306	382	8x Ø9.5	355
315E4	135	12	120	316	382	8x Ø9.5	355
315DV	135	17	137	316	382	8x Ø9.5	355
350E4	135	7	125	359	421	8x Ø10	395
350DV	135	18	136	356	421	8x Ø10	395
400	155	16	138	400	480	8x Ø12	450
450DV-K	160	19	137	451	530	8x Ø12	500
450E4	160	18	177	451	530	8x Ø12	500
450DV	160	18	157	451	530	8x Ø12	500
500	166	-	198	503	590	12x Ø12	560
560E4	210	25	200	559	650	12x Ø11.5	620
560DV	210	19	200	559	650	12x Ø11.5	620
630E6	220	-	194	634	720	12x Ø11.5	690
630DS	220	-	174	634	720	12x Ø11.5	690
630DV	220	24	226	634	720	12x Ø11.5	690
710	260	-	-	711	800	16x Ø11.5	770
800	280	-	-	797	890	16x Ø11.5	860
900	330	-	-	914	1005	16x Ø14.5	970
1000	330	-	-	1001	1105	16x Ø14.5	1070
1000DS-L	330	44.5	376	1001	1105	24x Ø14.5	1070

Принадлежности



Осевые
вентиляторы

Регулятор скорости

AW	Защита электродвигателя	Трансформатор	Тиристор
200E2	S-ET	RTRE 1.5/REU 1.5	REE 1
200E4	S-ET	RTRE 1.5/REU 1.5	REE1
250E2	S-ET	RTRE 1.5/REU 1.5	REE 1
250E4	S-ET	RTRE 1.5/REU 1.5	REE 1
300E2	S-ET	RTRE 1.5/REU 1.5	REE 1
300E4	S-ET	RTRE 1.5/REU 1.5	REE 1
315DV	STDТ	RTRD 2/RTRDU 2	-
315E4	S-ET	RTRE 1.5/REU 1.5	REE 1
350DV	STDТ	RTRD 2/RTRDU 2	-
350E4	S-ET	RTRE 1.5/REU 1.5	REE 1
400DV	STDТ	RTRD 2/RTRDU 2	-
400E4	S-ET	RTRE 1.5/REU 1.5	REE 2
450DV-K	STDТ	RTRD 2/RTRDU 2	-
450E4	S-ET	RTRE 3/REU 3	REE 4
450E4-K	S-ET	RTRE 3/REU 3	REE 2
500DV	STDТ	RTRD 2/RTRDU 2	-
500E4	S-ET	RTRE 5/REU 5	REE 4
560DV	STDТ	RTRD 4/RTRDU 4	-
560E4	S-ET	RTRE 7/REU 7	-
630D4-2	STDТ	RTRD 4, RTRDU 4	-
630DS	STDТ	RTRD 2, RTRDU 2	-
630E6	S-ET	RTRE 5/REU 5	REE 4
710DV	STDТ	RTRD 7/RTRDU 7	-
710DS	STDТ	RTRD 4/RTRDU 4	-
710E6	S-ET	RTRE 5/REU 5	REE 4
800DS	STDТ	RTRD 4/RTRDU 4	-
910DS	STDТ	RTRD 7/RTRDU 7	-
1000DS	STDТ	RTRD 7/RTRDU 7	-
1000DS-L	STDТ	RTRD 14	-

AR sileo		450 DV	500 E4	500 DV	560 DV	560 E4	630 E6	630 DS	630 DV	710 E6	710 DS	710 DV	800 DS	910 DS	1000 DS	1000 DS-L*
Артикул.		34473	34475	34476	34478	34477	34479	34481	34480	34482	34484	34483	34485	34486	34487	36147
Напряжение/частота	В/50 Гц	400 3~	230 1~	400 3~	400 3~	230 1~	230 1~	400 3~	400 3~	230 1~	400 3~	400 3~	400 3~	400 3~	400 3~	400 3~
Мощность	Вт	540	750	770	1044	1150	730	630	2400	950	1000	2600	1600	1950	2700	5597
Ток	А	1.1	3.35	1.7	2.2	5	3.4	1.25	4.6	4.4	2.5	4.9	3.6	4.4	5.3	10.6
Макс. расход воздуха	м³/с	2.0	2.48	2.54	3.15	3.03	3.1	3.12	5.23	3.86	4.05	6.27	6.33	7.66	10.1	13.5
Частота вращения	мин⁻¹	1350	1230	1300	1280	1330	910	900	1318	850	910	1330	920	880	820	889
Макс. температура перемещаемого воздуха	°С	70	70	70	70	70	70	70	65	65	70	60	70	70	70	60
" при регулировании скорости	°С	70	70	70	70	70	70	70	65	65	70	60	70	70	70	60
Уровень звукового давления на расстоянии 1 м	дБ(А)	67	68	67	74	76	67	64	76	67	66	76	73	72	72	87
Масса	кг	15.4	18.6	18.6	23.2	31.7	25	24.5	34.2	35.2	36.2	38	49.3	60.9	76.9	98
Класс изоляции двигателя	F	F	F	F	F	F	F	F	F	F	F	F	F	F	F	F
Класс защиты двигателя	IP 54	IP 54	IP 54	IP 54	IP 54	IP 54	IP 54	IP 54	IP 54	IP 54	IP 54	IP 54	IP 54	IP 54	IP 54	IP 54
Емкость конденсатора	мкФ	-	16	-	-	25	16	-	-	16	-	-	-	-	-	-
Схема электрических подключений, с. 422-441		49	49	49	16	6a	49	49	18	49	49	49	49	49	49	16

* только за пределами ЕЕА (европейского экономического пространства), см. директиву Ecodesign 327/2011

Рабочие характеристики

Осевые
вентиляторы

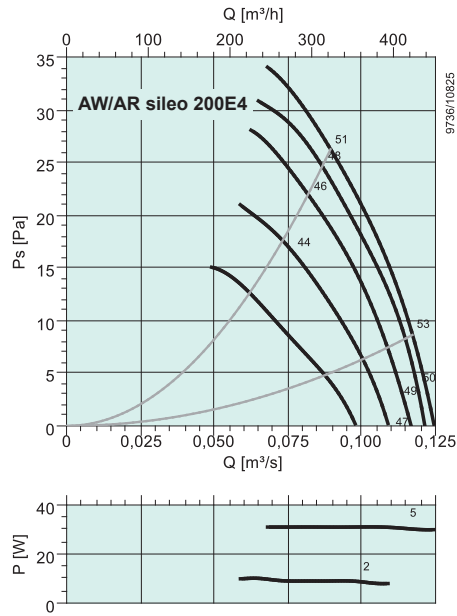

дБ(A)	Общ.	Октавные полосы частот [Гц]							
		63	125	250	500	1k	2k	4k	8k
L_{WA} на входе	51	28	39	40	43	47	44	40	30
L_{WA} на выходе	51	26	38	41	43	47	44	40	29

Условия измерения: 0.0894 м³/с, 26,2 Па

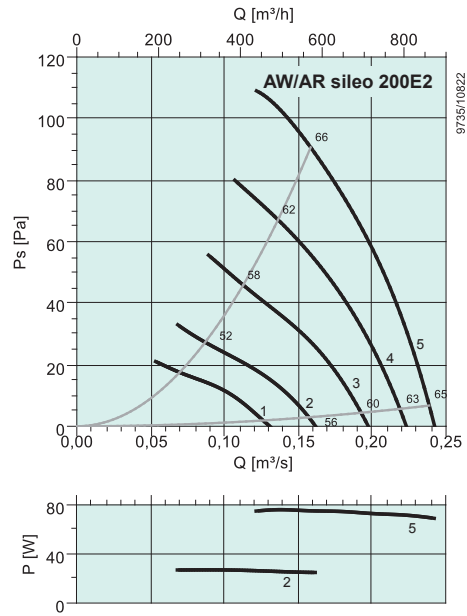

дБ(A)	Общ.	Октавные полосы частот [Гц]							
		63	125	250	500	1k	2k	4k	8k
L_{WA} на входе	66	36	47	54	56	58	61	59	53
L_{WA} на выходе	65	34	46	54	56	58	61	59	52

Условия измерения: 0.158 м³/с, 90,6 Па

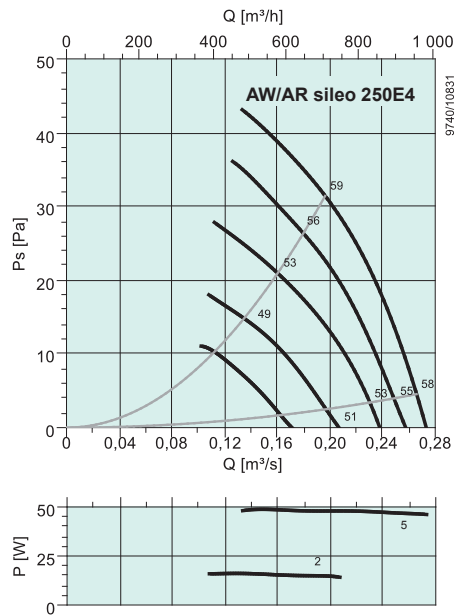

дБ(A)	Общ.	Октавные полосы частот [Гц]							
		63	125	250	500	1k	2k	4k	8k
L_{WA} на входе	59	30	46	48	51	53	54	50	40
L_{WA} на выходе	59	29	47	47	50	53	54	49	39

Условия измерения: 0.196 м³/с, 31,4 Па

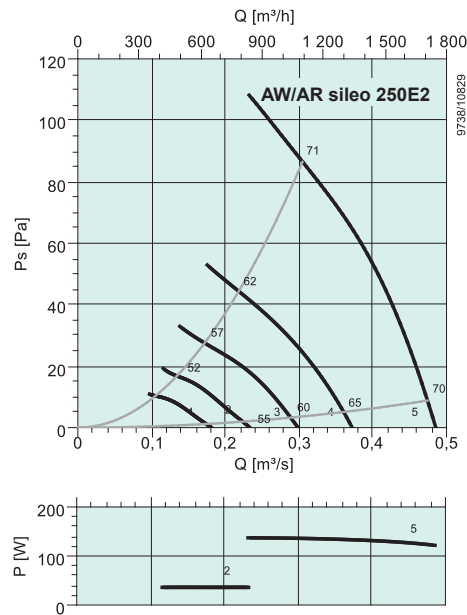

дБ(A)	Общ.	Октавные полосы частот [Гц]							
		63	125	250	500	1k	2k	4k	8k
L_{WA} на входе	71	39	50	59	62	64	67	64	55
L_{WA} на выходе	71	37	50	60	62	65	67	63	54

Условия измерения: 0.305 м³/с, 86,5 Па

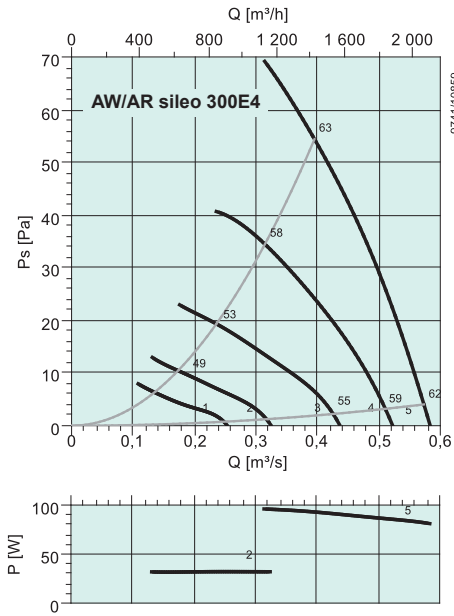

дБ(A)	Общ.	Октавные полосы частот [Гц]							
		63	125	250	500	1k	2k	4k	8k
L _{WA} на входе	63	39	48	51	54	55	59	54	42
L _{WA} на выходе	62	37	48	52	53	55	59	53	41

Условия измерения: 0.395 м³/с, 54.4 Па

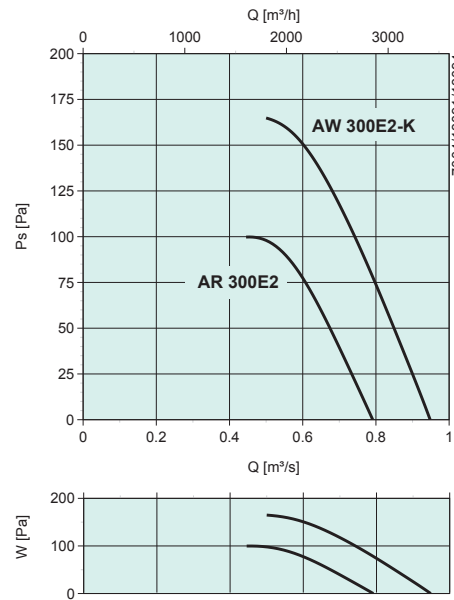

дБ(A)	Общ.	Октавные полосы частот [Гц]							
		63	125	250	500	1k	2k	4k	8k
AW		63	125	250	500	1k	2k	4k	8k
L _{WA} на входе/ выходе	79	70	71	72	72	71	69	65	61
Условия измерения: 0.42 м³/с, 170 Па									
AR									
L _{WA} на входе	71	21	39	50	64	66	67	62	54
Условия измерения: 0.792 м³/с, 75 Па									

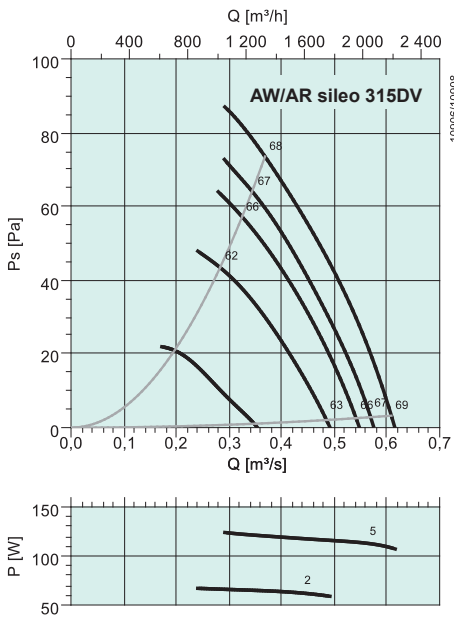

дБ(A)	Общ.	Октавные полосы частот [Гц]							
		63	125	250	500	1k	2k	4k	8k
L _{WA} на входе	68	49	54	53	57	62	64	61	52
L _{WA} на выходе	68	47	53	55	58	62	64	61	50

Условия измерения: 0.368 м³/с, 73.5 Па

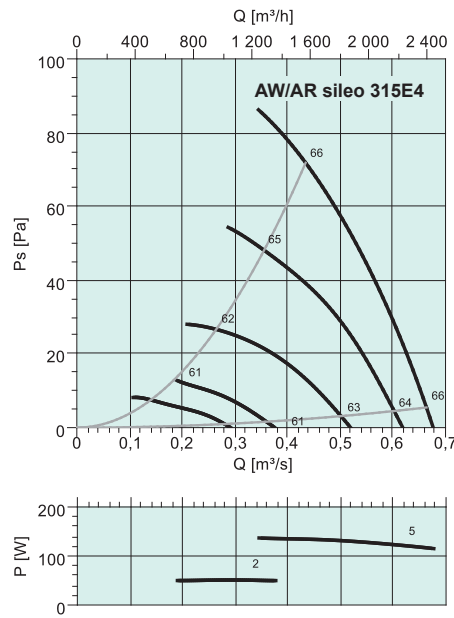

дБ(A)	Общ.	Октавные полосы частот [Гц]							
		63	125	250	500	1k	2k	4k	8k
L _{WA} на входе	66	39	55	58	59	60	60	54	44
L _{WA} на выходе	66	39	55	58	58	60	60	54	44

Условия измерения: 0.434 м³/с, 71.8 Па

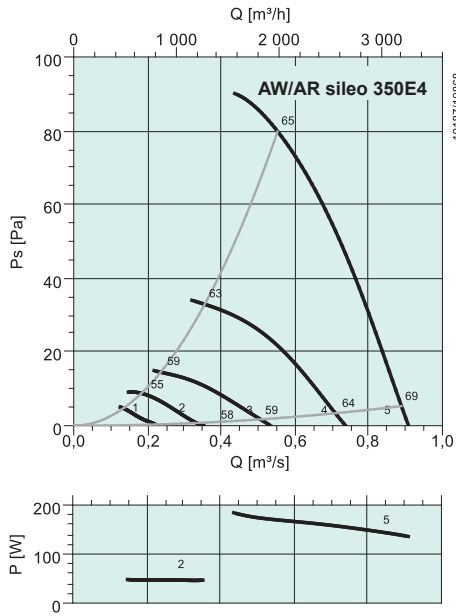

дБ(A)	Общ.	Октавные полосы частот [Гц]							
		63	125	250	500	1k	2k	4k	8k
L_{WA} на входе	65	40	52	53	60	58	60	54	46
L_{WA} на выходе	65	39	51	55	58	58	60	53	45
Условия измерения: 0.553 м³/с, 79.8 Па									

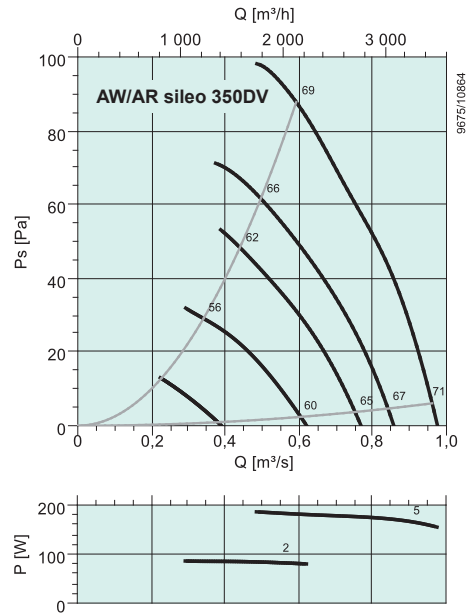

дБ(A)	Общ.	Октавные полосы частот [Гц]							
		63	125	250	500	1k	2k	4k	8k
L_{WA} на входе	69	50	53	55	61	64	65	60	53
L_{WA} на выходе	70	49	52	56	62	64	65	60	51
Условия измерения: 0.593 м³/с, 87.8 Па									

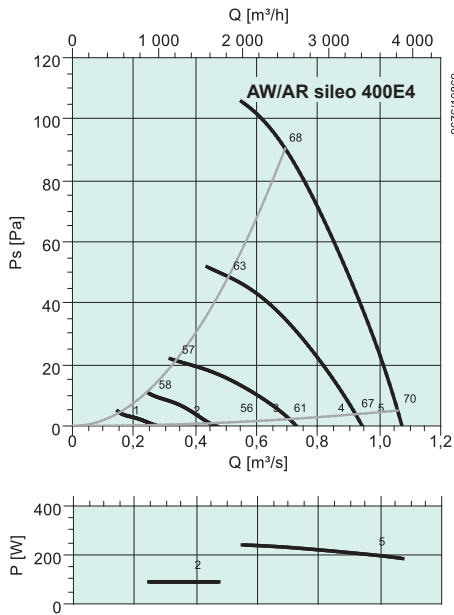

дБ(A)	Общ.	Октавные полосы частот [Гц]							
		63	125	250	500	1k	2k	4k	8k
L_{WA} на входе	68	48	56	59	60	63	62	57	50
L_{WA} на выходе	69	46	56	60	61	65	63	57	48
Условия измерения: 0.693 м³/с, 90.4 Па									

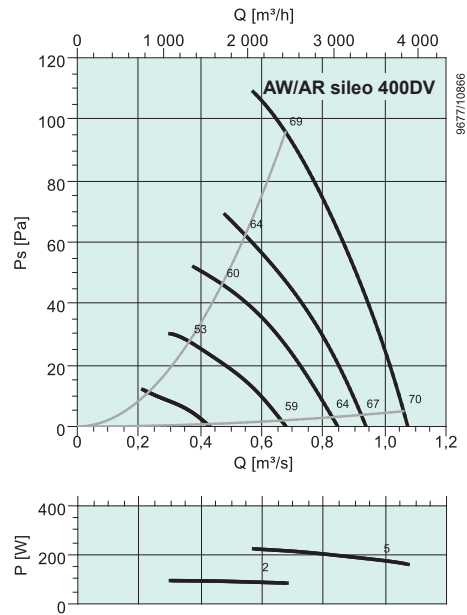

дБ(A)	Общ.	Октавные полосы частот [Гц]							
		63	125	250	500	1k	2k	4k	8k
L_{WA} на входе	69	49	57	58	61	63	63	58	50
L_{WA} на выходе	69	47	56	60	61	65	63	58	48
Условия измерения: 0.678 м³/с, 95.8 Па									

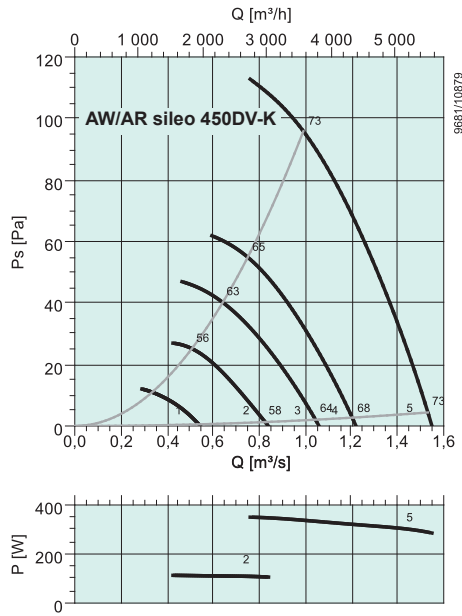

дБ(A)	Общ.	Октавные полосы частот [Гц]							
		63	125	250	500	1k	2k	4k	8k
L_{WA} на входе	73	52	64	64	65	67	67	62	54
L_{WA} на выходе	73	50	63	64	66	67	66	61	52

Условия измерения: 0.991 м³/с, 95,9 Па

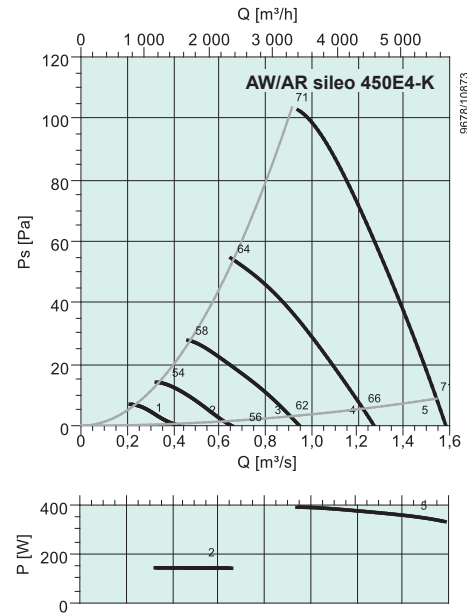

дБ(A)	Общ.	Октавные полосы частот [Гц]							
		63	125	250	500	1k	2k	4k	8k
L_{WA} на входе	71	53	61	62	64	65	64	60	51
L_{WA} на выходе	71	51	60	63	64	66	65	59	52

Условия измерения: 0.916 м³/с, 104 Па

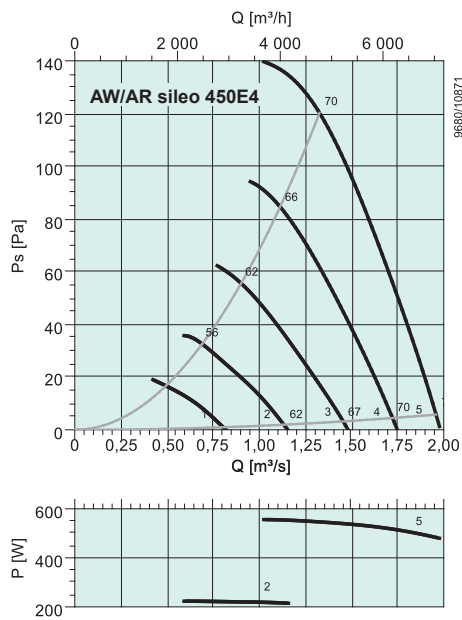

дБ(A)	Общ.	Октавные полосы частот [Гц]							
		63	125	250	500	1k	2k	4k	8k
L_{WA} на входе	70	42	53	63	61	64	64	60	52
L_{WA} на выходе	69	46	54	62	62	63	63	59	51

Условия измерения: 1.33 м³/с, 120 Па

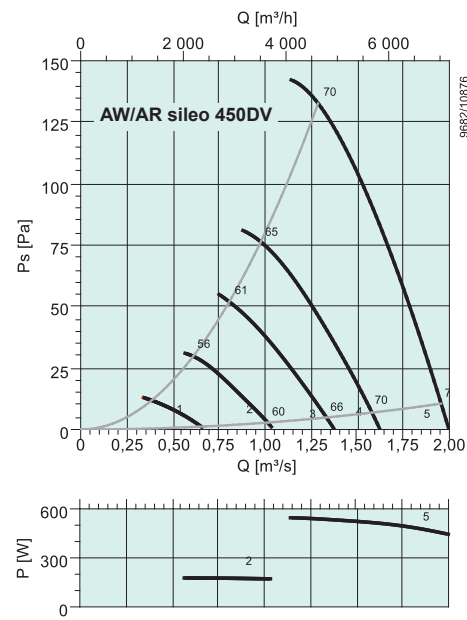

дБ(A)	Общ.	Октавные полосы частот [Гц]							
		63	125	250	500	1k	2k	4k	8k
L_{WA} на входе	70	47	54	57	62	65	65	60	52
L_{WA} на выходе	70	49	55	59	63	65	65	60	51

Условия измерения: 1.29 м³/с, 133 Па

Осевые
вентиляторы

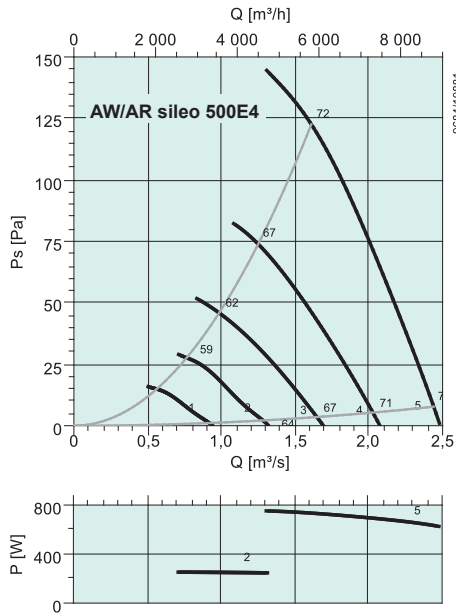

дБ(A)	Общ.	Октавные полосы частот [Гц]							
		63	125	250	500	1k	2k	4k	8k
L_{WA} на входе	72	45	59	59	60	67	69	62	51
L_{WA} на выходе	72	45	60	60	61	67	68	61	51
Условия измерения: 1.61 м³/с, 123 Па									

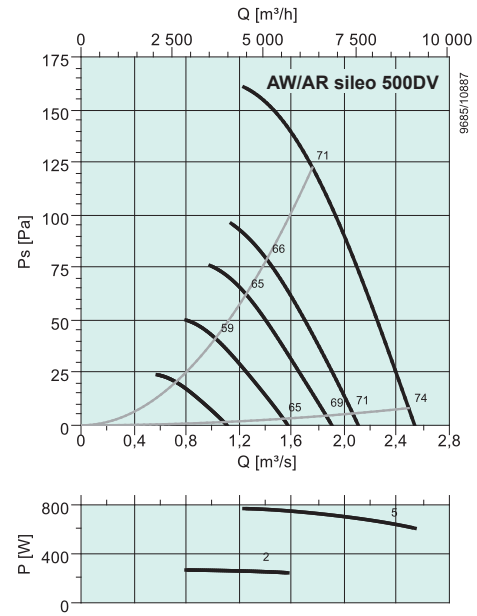

дБ(A)	Общ.	Октавные полосы частот [Гц]							
		63	125	250	500	1k	2k	4k	8k
L_{WA} на входе	71	43	53	55	60	66	67	62	53
L_{WA} на выходе	70	45	53	59	62	65	66	61	52
Условия измерения: 1.76 м³/с, 122 Па									

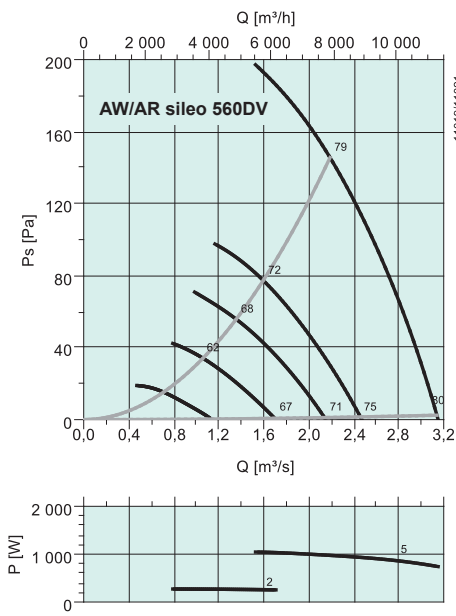

дБ(A)	Общ.	Октавные полосы частот [Гц]							
		63	125	250	500	1k	2k	4k	8k
L_{WA} на входе	79	25	46	57	67	75	75	71	60
L_{WA} на выходе	79	24	45	58	69	75	75	71	60
Условия измерения: 2.19 м³/с, 146 Па									

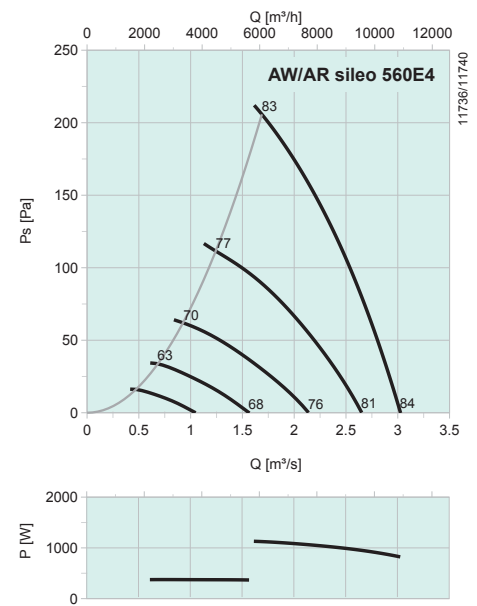

дБ(A)	Общ.	Октавные полосы частот [Гц]							
		63	125	250	500	1k	2k	4k	8k
L_{WA} на входе	84	31	47	60	70	79	80	76	65
L_{WA} на выходе	83	30	48	61	70	78	80	75	65
Условия измерения: 1.69 м³/с, 206 Па									

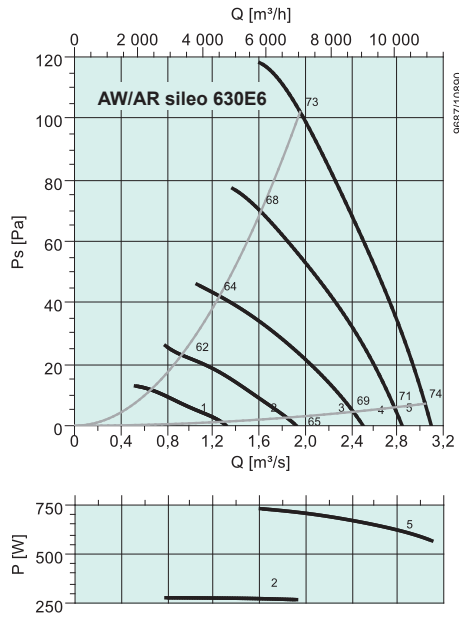

дБ(A)	Общ.	Октавные полосы частот [Гц]							
		63	125	250	500	1k	2k	4k	8k
L_{WA} на входе	73	48	55	65	65	68	68	61	53
L_{WA} на выходе	74	49	56	67	68	70	65	60	53

Условия измерения: 1.96 м³/с, 102 Па

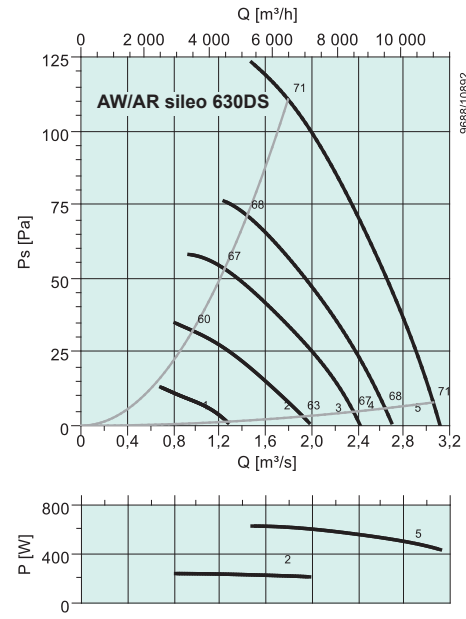

дБ(A)	Общ.	Октавные полосы частот [Гц]							
		63	125	250	500	1k	2k	4k	8k
L_{WA} на входе	71	50	54	58	63	67	66	60	53
L_{WA} на выходе	71	50	54	58	63	67	65	60	52

Условия измерения: 1.8 м³/с, 111 Па

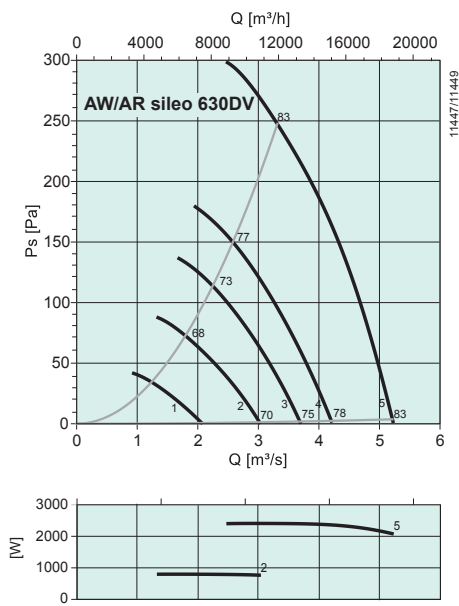

дБ(A)	Общ.	Октавные полосы частот [Гц]							
		63	125	250	500	1k	2k	4k	8k
L_{WA} на входе	83	36	49	61	71	78	80	74	65
L_{WA} на выходе	82	36	51	64	71	78	78	74	65

Условия измерения: 3.31 м³/с, 247 Па

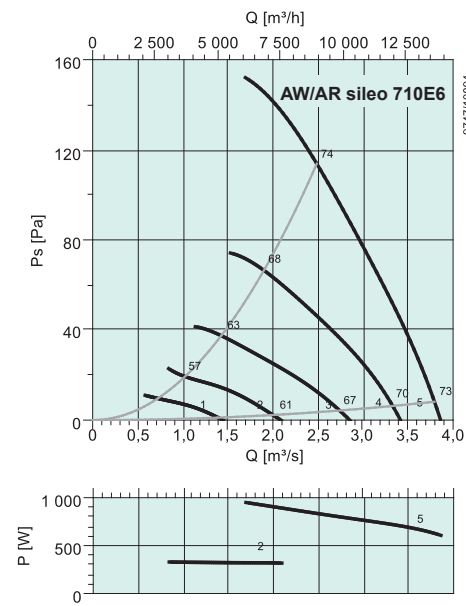

дБ(A)	Общ.	Октавные полосы частот [Гц]							
		63	125	250	500	1k	2k	4k	8k
L_{WA} на входе	74	52	62	65	67	70	68	62	57
L_{WA} на выходе	74	52	62	65	67	70	65	61	55

Условия измерения: 2.49 м³/с, 114 Па

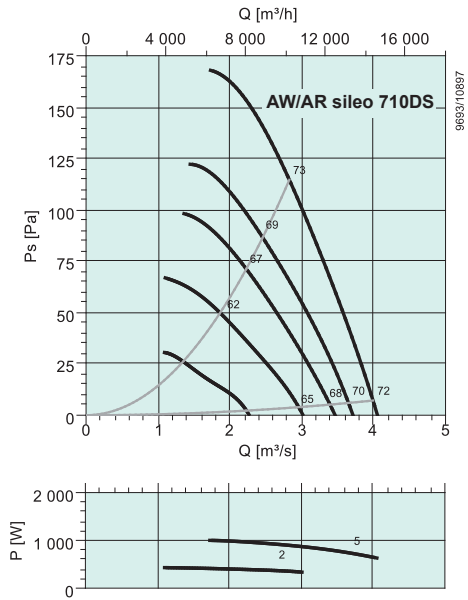

дБ(А)	Общ.	Октавные полосы частот [Гц]							
		63	125	250	500	1k	2k	4k	8k
L _{WA} на входе	73	45	55	61	65	69	67	61	52
L _{WA} на выходе	72	46	55	61	65	68	64	59	52
Условия измерения: 2.83 м³/с, 115 Па									

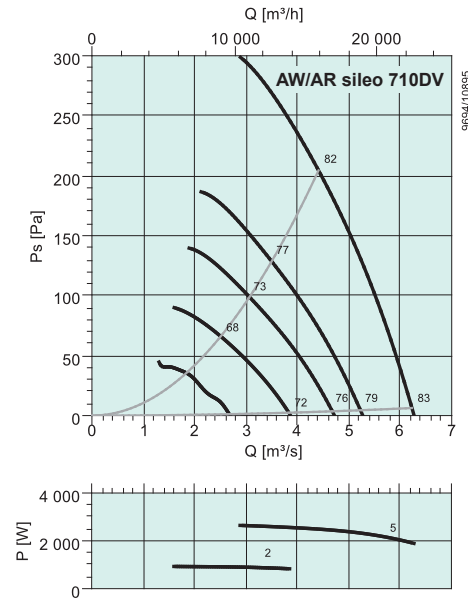

дБ(А)	Общ.	Октавные полосы частот [Гц]							
		63	125	250	500	1k	2k	4k	8k
L _{WA} на входе	82	51	64	67	72	77	77	73	66
L _{WA} на выходе	81	52	64	69	73	76	75	72	66
Условия измерения: 4.41 м³/с, 204 Па									

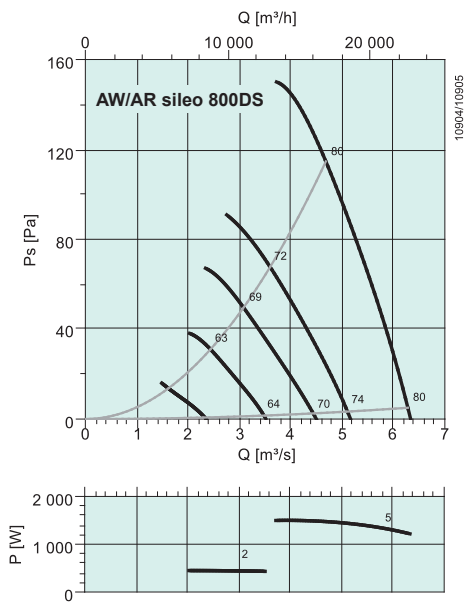

дБ(А)	Общ.	Октавные полосы частот [Гц]							
		63	125	250	500	1k	2k	4k	8k
L _{WA} на входе	80	50	63	70	73	75	73	68	62
L _{WA} на выходе	80	50	63	70	73	75	73	69	62
Условия измерения: 4.68 м³/с, 115 Па									

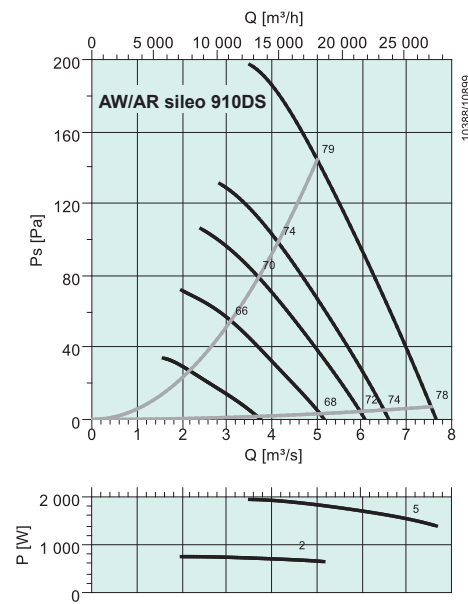

дБ(А)	Общ.	Октавные полосы частот [Гц]							
		63	125	250	500	1k	2k	4k	8k
L _{WA} на входе	79	56	62	72	73	73	71	69	61
L _{WA} на выходе	79	57	62	71	74	73	70	68	60
Условия измерения: 5.01 м³/с, 144 Па									

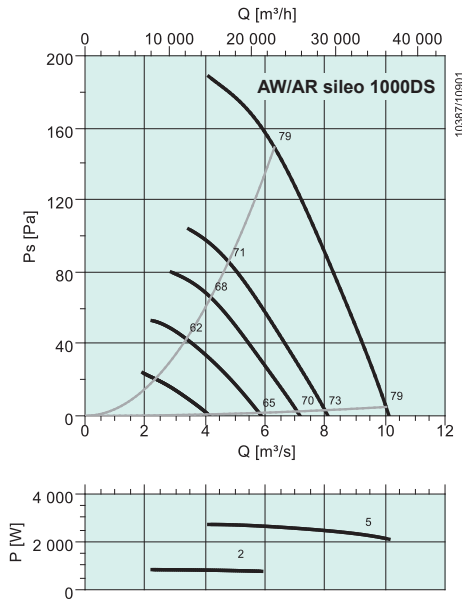

дБ(А)	Общ.	Октавные полосы частот [Гц]							
		63	125	250	500	1k	2k	4k	8k
L_{WA} на входе	79	58	63	71	72	74	72	68	64
L_{WA} на выходе	79	58	63	71	73	74	70	67	64
Условия измерения: 6.31 м³/с, 149 Па									

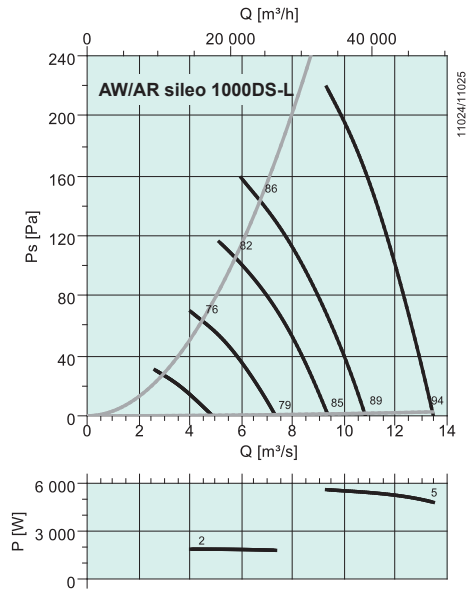

дБ(А)	Общ.	Октавные полосы частот [Гц]							
		63	125	250	500	1k	2k	4k	8k
L_{WA} на входе	92	34	54	74	82	87	88	86	76
L_{WA} на выходе	93	36	57	75	83	88	88	87	78
Условия измерения: 8.71 м³/с, 241 Па									

Осевые
вентиляторы



АХС

- Лопатки аэродинамической формы с регулируемым углом установки для максимальной эффективности работы
- Ступица и лопатки из литого под давлением алюминия.
- Корпус из стали горячего цинкования, DIN EN ISO 1461.
- Фланцы повышенной прочности, согласно Eurovent 1/2.
- Удобное подключение через соединительную коробку IP65, смонтированную на корпусе.
- Класс защиты трехфазного двигателя IP55, класс изоляции F, соответствуют EN 60034/IEC 85.
- Пригодны для эксплуатации при температуре до 55 °С.
- Под заказ может изготавливаться реверсивная версия вентилятора АХР
- Поддержка частоты 60 Гц
- Смотровое отверстие для проверки направления вращения.

Systemair АХС – это серия осевых вентиляторов среднего давления с диаметром рабочего колеса от 315 до 2000 мм. Регулируемый угол установки лопаток обеспечивает максимальную универсальность, позволяя адаптировать рабочую характеристику к конкретным условиям. В этом каталоге приведены модели типоразмера до 1250. Другие типоразмеры и конфигурации см. в программе по подбору оборудования. Рабочая характеристика осевых вентиляторов АХС проверена на соответствие стандартам DIN ISO 5801, DIN 24163 и AMCA 210-99 на испытательном стенде Systemair. Трехфазные двигатели IE2 оборудованы термисторами для защиты от перегрева. Скорость вращения может регулироваться частотным преобразователем.

Электрические принадлежности



REV



FRQ

Размеры

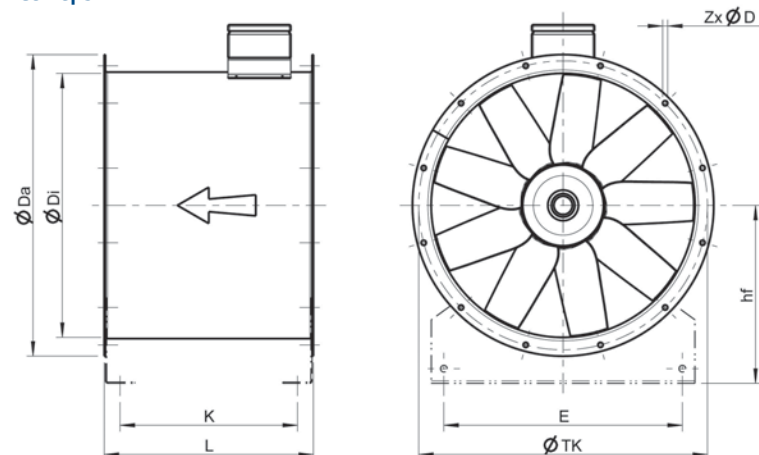

АХС	øDi	øDa	øTk	ød	L	hF	E	K
315	315	395	355	8x10	375	235	265	310
355	355	435	395	8x10	375	250	305	310
400	400	480	450	8x12	450	280	350	385
450	450	530	500	8x12	500	315	400	435
500	500	590	560	12x12	540	335	440	464
560	560	650	620	12x12	500/750	375	500	424/674
630	630	720	690	12x12	500/750	425	570	424/674
710	710	800	770	16x12	500/700/800	450	650	424/624/722
800	800	890	860	16x12	500/700	530	730	414/614
900	900	1005	970	16x15	640/850	560	830	552/762
1000	1000	1105	1070	16x15	640/850	670	930	552/762
1200	1120	1260	1190	20x15	700/1000	710	1030	612/910
1250	1250	1390	1320	20x15	850/1050	800	1180	740/938
1400	1400	1540	1470	20x15	950/1360	900	1300	820/1228
1600	1600	1740	1680	24x19	950/1360	1000	1500	800/1208

* Размеры L+K зависят от типоразмера двигателя

Осевые вентиляторы АХС

Высокопроизводительные крыльчатки

Аэродинамические крыльчатки из литого под давлением алюминия вентиляторов серии АХС могут комплектоваться полным или частным набором лопаток для достижения максимальной эффективности работы. Разные конфигурации крыльчатки/ступицы обеспечивают высокий перепад давлений. Направление движения крыльчатки вентиляторов АХР можно разворачивать (реверсивные).

Прочный корпус

Корпуса вентиляторов АХС/АХР выполнены из листовой стали горячего цинкования, фланцы из свернутой полосы отличаются повышенной жесткостью. На складке всегда есть стандартные модели с удлиненным корпусом. Также имеются модели с коротким корпусом и шумоизолированной коробкой.

Двигатели

Встроенные двигатели оборудованы термисторами (РТС) для защиты от перегрева. Двигатели одно- или двухскоростные. Скорость регулируется частотным преобразователем. Класс энергоэффективности IE2 по директивам 2009/640/ЕС.

Многосекционные вентиляторы

Для больших перепадов давления предлагаются двухсекционные вентиляторы. Это два стоящих друг за другом вентилятора, которые повышают перепад статического давления.

Качество

Компания Systemair имеет сертификат ISO 9001. Качество оборудования компании Systemair регулярно проверяется организацией TÜV Süd.



2-секционный вентилятор



Принадлежности



ESD-F



EV-AXC



FSD



GFL-AXC



LRK(F)



MFA-AXC



RSA



SD



MP



SG



ZSD



MPR

Осевые вентиляторы

Акустические характеристики вентиляторов серии АХС

На восприятие звука человеческим ухом влияет высота тона, которая зависит от частоты колебаний источника звука, и громкость звука, которая зависит от уровня звукового давления. Для того чтобы учесть эти факторы, были построены характеристические кривые для различных частот, откорректированные с учетом весовых коэффициентов. В технике чаще всего используется коррекция с помощью фильтра А. На приведенных здесь диаграммах представлены уровни звуковой мощности, откорректированные с помощью фильтра А. Они соответствуют уровням звуковой мощности, излучаемой вентилятором в воздуховод на стороне нагнетания.

Согласно стандарту EN 25136 этот уровень обозначается LW4, дБ(А).

Указанные в данном каталоге уровни звуковой мощности соответствуют фактическим значениям, только если вентилятор установлен в соответствии с требованиями вышеуказанного стандарта. В случае неправильного монтажа или при нарушении условий эксплуатации вентилятор может излучать более сильный шум.

Звуковая мощность, излучаемая вентилятором в воздуховод, является основным параметром для подбора шумоглушителя. Эффективность работы шумоглушителя зависит от частоты звука. При проектировании систем вентиляции диапазон частот делится на октавные полосы.

Ниже приведен пример построения спектра октавных уровней звуковой мощности по суммарному уровню звуковой мощности.

Таблица 1. Поправочные значения для октавных полос

Октавные полосы частот	Гц	63	125	250	500	1k	2k	4k	8k
L _{корр}	дБ	7	7	6	7	10	14	18	23

Таблица 1: Поправочные значения для октавных полос

Октавные полосы частот	Гц	63	125	250	500	1k	2k	4k	8k
L _{w oct}	дБ(А)	72	72	73	72	69	65	61	56

Таблица 2: Корректированные октавные уровни звуковой мощности

Пример

Расчет для:

Рабочая точка: 6000 м³/ч, статическое давление 115 Па

Модель: АХС 500-10, 50 Гц, 1440 мин-1

Результат

уровень излучаемой в воздуховод звуковой мощности равен LW4 из 78 дБ(А).

$$L_{WA oct} = L_{WA4} - L_{корр}$$

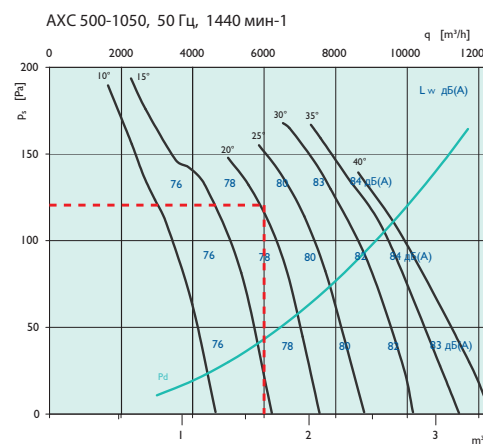

Рабочие характеристики

Осевые
вентиляторы

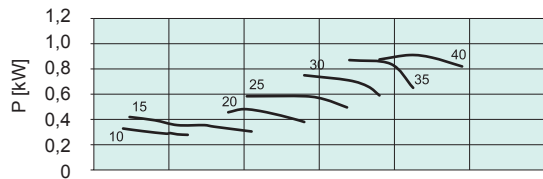
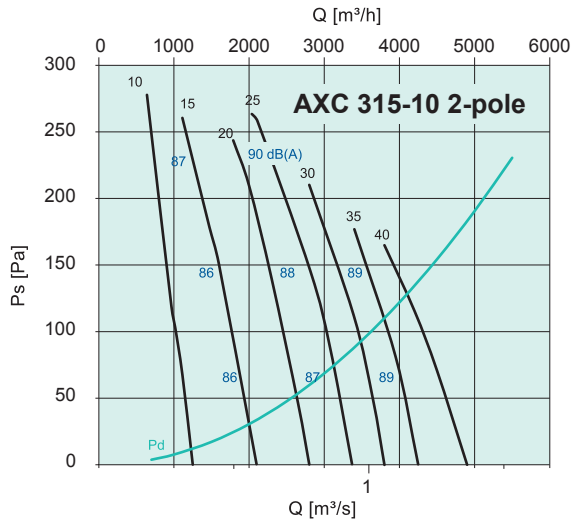

Обозначение	Типоразмер*
CAX3152001	AXC 315-10-2 (0.75 кВт)
CAX3152002	AXC 315-10-2 (1.1 кВт)
CAX3152003	AXC 315-10-2 (1.5 кВт)

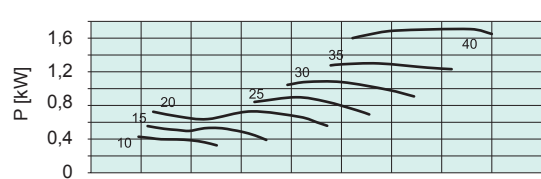
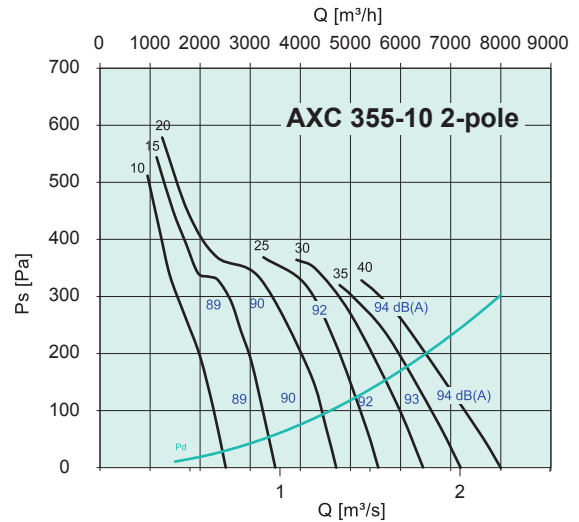

Обозначение	Типоразмер*
CAX3552001	AXC 355-10-2 (0.75 кВт)
CAX3552002	AXC 355-10-2 (1.1 кВт)
CAX3552003	AXC 355-10-2 (1.5 кВт)
CAX3552004	AXC 355-10-2 (2.2 кВт)

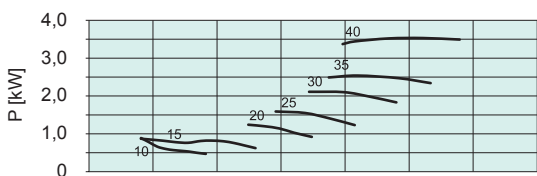
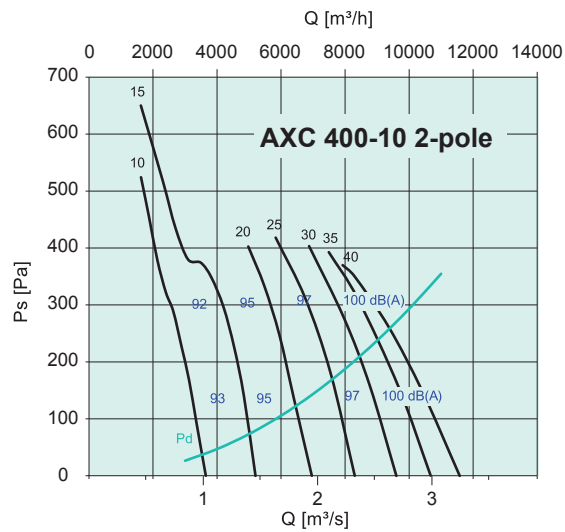

Обозначение	Типоразмер*
CAX4002001	AXC 400-10-2 (0.75 кВт)
CAX4002002	AXC 400-10-2 (1.1 кВт)
CAX4002003	AXC 400-10-2 (1.5 кВт)
CAX4002004	AXC 400-10-2 (2.2 кВт)
CAX4002005	AXC 400-10-2 (3.0 кВт)

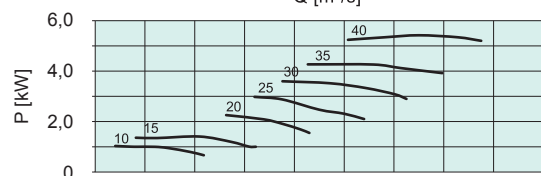
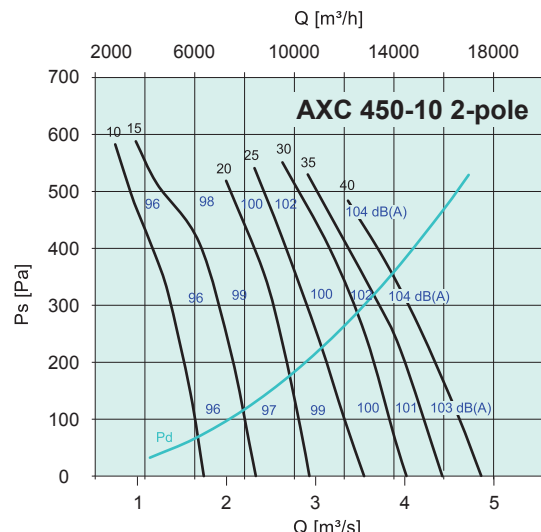

Обозначение	Типоразмер*
CAX4502001	AXC 450-10-2 (1.1 кВт)
CAX4502002	AXC 450-10-2 (1.5 кВт)
CAX4502003	AXC 450-10-2 (2.2 кВт)
CAX4502004	AXC 450-10-2 (3.0 кВт)
CAX4502005	AXC 450-10-2 (4.0 кВт)

* Другие типоразмеры под заказ

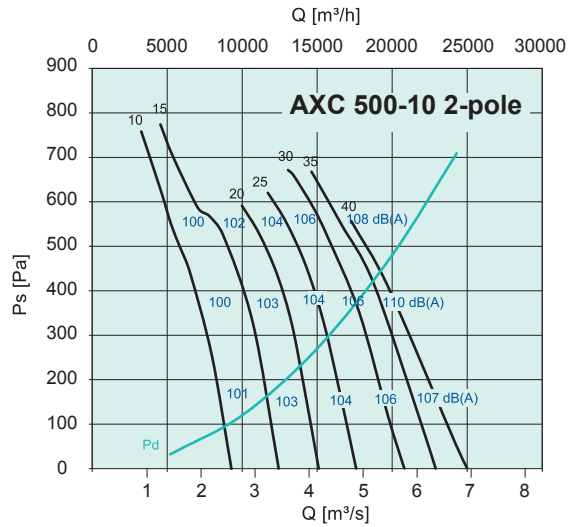

Обозначение	Типоразмер*
CAX5002001	AXC 500-10-2 (1.1 кВт)
CAX5002002	AXC 500-10-2 (1.5 кВт)
CAX5002003	AXC 500-10-2 (2.2 кВт)
CAX5002004	AXC 500-10-2 (3.0 кВт)
CAX5002005	AXC 500-10-2 (4.0 кВт)

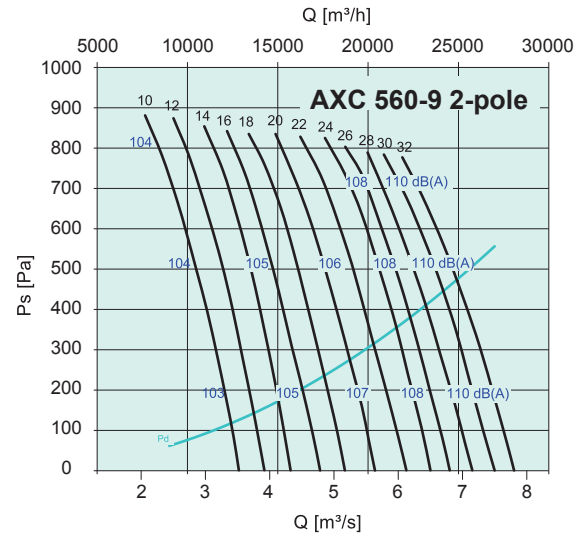

Обозначение	Типоразмер*
CAX5602019	AXC 560-9-2 (1.1 кВт)
CAX5602020	AXC 560-9-2 (1.5 кВт)
CAX5602021	AXC 560-9-2 (2.2 кВт)
CAX5602022	AXC 560-9-2 (3.0 кВт)
CAX5602023	AXC 560-9-2 (4.0 кВт)
CAX5602024	AXC 560-9-2 (5.5 кВт)
CAX5602025	AXC 560-9-2 (7.5 кВт)
CAX5602026	AXC 560-9-2 (11 кВт)
CAX5602027	AXC 560-9-2 (15 кВт)

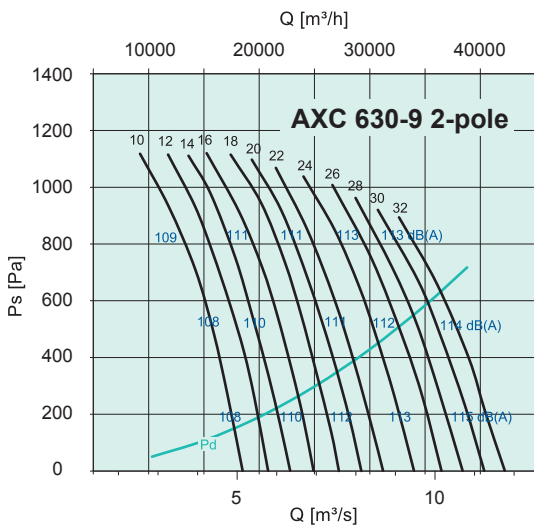

Обозначение	Типоразмер*
CAX6302017	AXC 630-9-2 (2.2 кВт)
CAX6302018	AXC 630-9-2 (3 кВт)
CAX6302019	AXC 630-9-2 (4 кВт)
CAX6302020	AXC 630-9-2 (5.5 кВт)
CAX6302021	AXC 630-9-2 (7.5 кВт)
CAX6302022	AXC 630-9-2 (11 кВт)
CAX6302023	AXC 630-9-2 (15 кВт)
CAX6302024	AXC 630-9-2 (18.5 кВт)

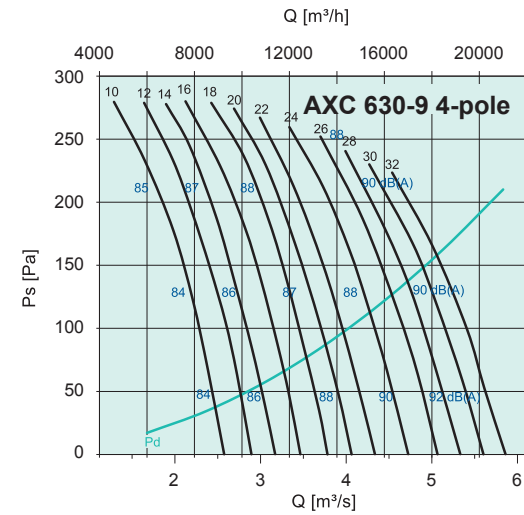

Обозначение	Типоразмер*
CAX6304005	AXC 630-9-4 (2.2 кВт)
CAX6304006	AXC 630-9-4 (3 кВт)

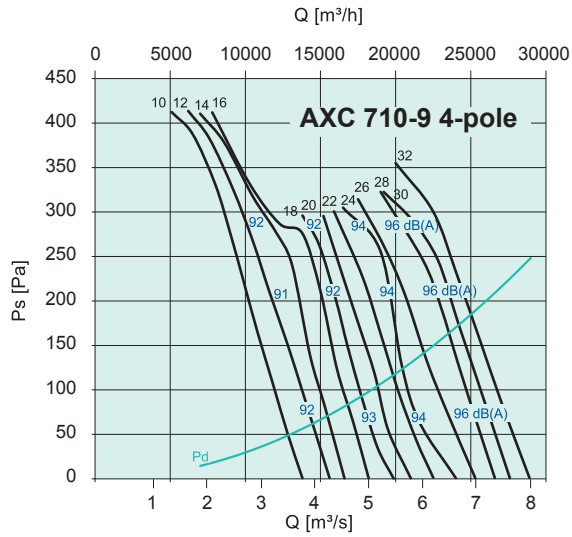

Обозначение	Типоразмер*
CAX7104007	AXC 710-9-4 (2.2 кВт)
CAX7104008	AXC 710-9-4 (3 кВт)
CAX7104008	AXC 710-9-4 (4 кВт)
CAX7104012	AXC 710-9-4 (5.5 кВт)

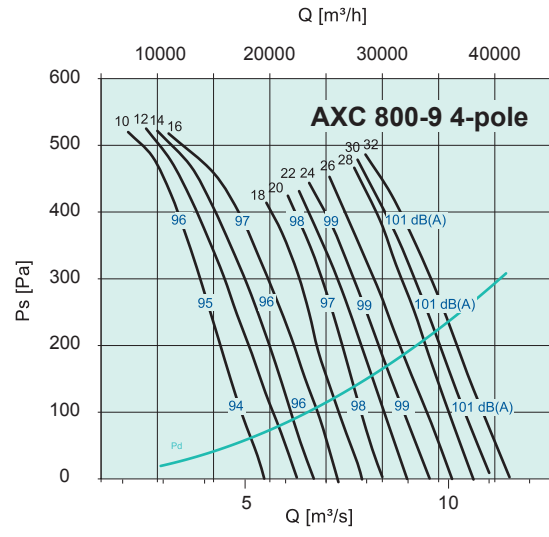

Обозначение	Типоразмер*
CAX8004011	AXC 800-9-4 (2.2 кВт)
CAX8004012	AXC 800-9-4 (3 кВт)
CAX8004013	AXC 800-9-4 (4 кВт)
CAX8004014	AXC 800-9-4 (5.5 кВт)
CAX8004015	AXC 800-9-4 (7.5 кВт)

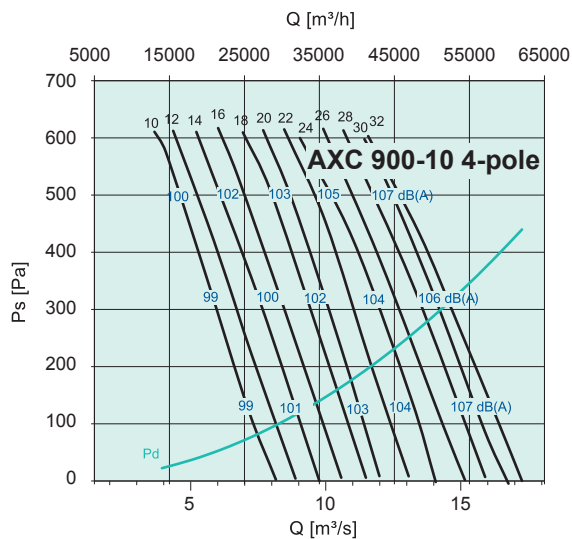

Обозначение	Типоразмер*
CAX9004008	AXC 900-10-4 (2.2 кВт)
CAX9004009	AXC 900-10-4 (3 кВт)
CAX9004010	AXC 900-10-4 (4 кВт)
CAX9004011	AXC 900-10-4 (5.5 кВт)
CAX9004012	AXC 900-10-4 (7.5 кВт)
CAX9004013	AXC 900-10-4 (11 кВт)
CAX9004014	AXC 900-10-4 (15 кВт)

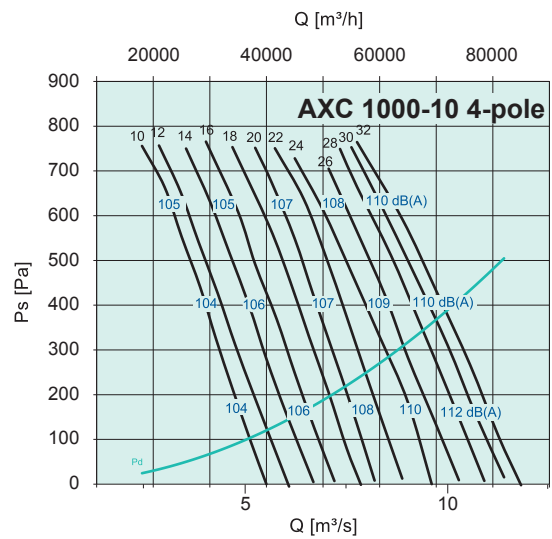

Обозначение	Типоразмер*
CAX10004007	AXC 1000-10-4 (4 кВт)
CAX10004008	AXC 1000-10-4 (5.5 кВт)
CAX10004009	AXC 1000-10-4 (7.7 кВт)
CAX10004010	AXC 1000-10-4 (11 кВт)
CAX10004011	AXC 1000-10-4 (15 кВт)
CAX10004012	AXC 1000-10-4 (18.5 кВт)
CAX10004013	AXC 1000-10-4 (22 кВт)
CAX10004014	AXC 1000-10-4 (30 кВт)

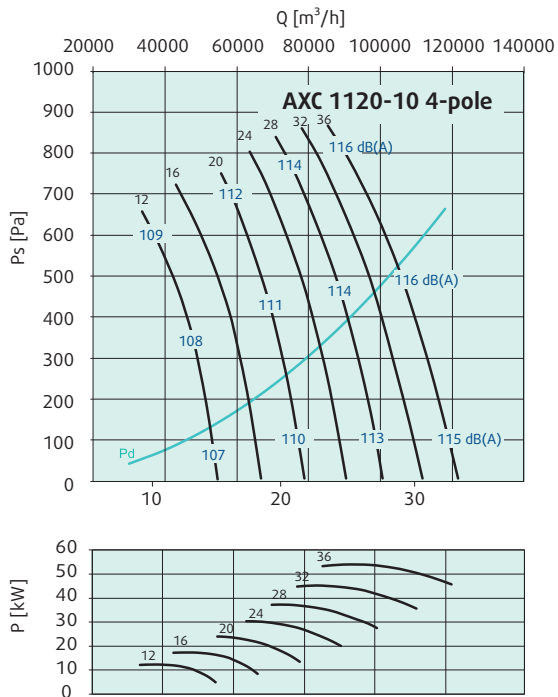

Обозначение	Типоразмер*
CAX11204006	AXC 1120-10-4 (5.5 кВт)
CAX11204007	AXC 1120-10-4 (7.5 кВт)
CAX11204008	AXC 1120-10-4 (11 кВт)
CAX11204009	AXC 1120-10-4 (15 кВт)
CAX11204010	AXC 1120-10-4 (18.5 кВт)

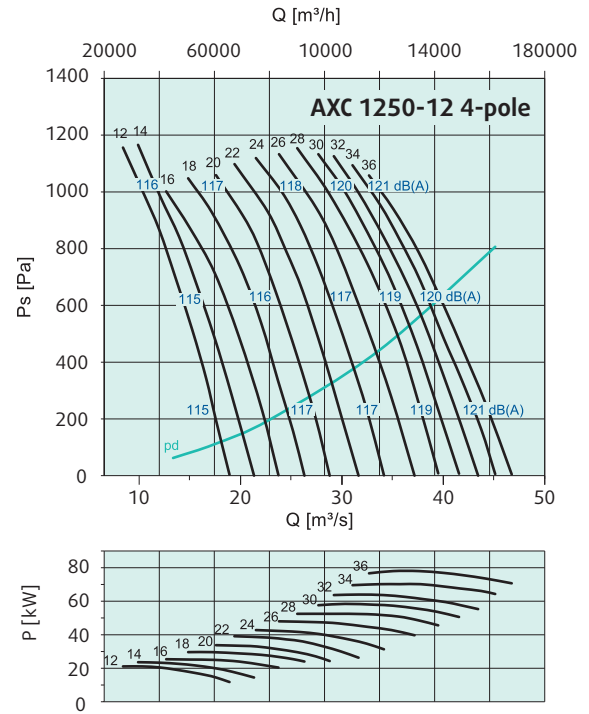

Обозначение	Типоразмер*
CAX12504007	AXC 1250-12-4 (11 кВт)
CAX12504008	AXC 1250-12-4 (15 кВт)
CAX12504009	AXC 1250-12-4 (18.5 кВт)
CAX12504010	AXC 1250-12-4 (22 кВт)
CAX12504011	AXC 1250-12-4 (30 кВт)
CAX12504012	AXC 1250-12-4 (37 кВт)
CAX12504013	AXC 1250-12-4 (45 кВт)
CAX12504014	AXC 1250-12-4 (55 кВт)

Осевые
вентиляторы

* Другие типоразмеры под заказ



АХСВF

- Лопатки аэродинамической формы с регулируемым углом установки.
- Ступица и лопатки из литого под давлением алюминия.
- Корпус из оцинкованной стали (горячая оцинковка погружением), фланцы стандарта EN ISO 1461, согласно Eurovent ½.
- Трехфазные двигатели, IP55, класс изоляции F, соответствуют EN 60034/IEC 85.
- Соединительная коробка смонтирована непосредственно на двигателе IE2.
- Пригодны для эксплуатации при температуре до 200 °С.
- Смотровое отверстие для проверки направления вращения.

Электрические принадлежности



REV



Сдвоенные осевые вентиляторы среднего давления серии АХСВF предназначены для эксплуатации в среде, которая требует специальных двигателей или сокращает срок службы обычных двигателей. Двигатели вентиляторов АХСВF изолированы от потока перемещаемого воздуха. Серия включает типоразмеры с диаметром рабочего колеса от 250 до 800 мм. Корпуса осевых вентиляторов серии АХСВF выполнены из оцинкованной стали (горячая оцинковка погружением). Соединительная коробка расположена в отсеке двигателя и легко доступна. Смонтированные на ножках трехфазные двигатели ВЗ полностью закрыты и охлаждаются вентилятором. Трехфазные двигатели оборудованы термисторами для подключения внешнего устройства защиты от перегрева.

Быстрый подбор

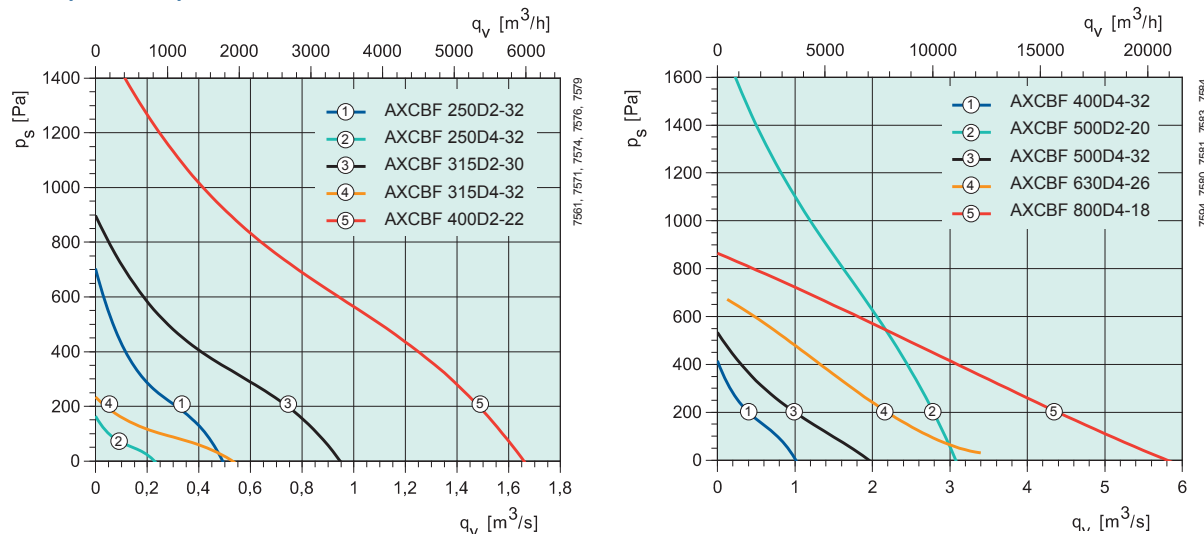

Технические характеристики

АХСВF		250D4-32	250D2-32	315D4-32	315D2-30 IE2	400D4-32
Артикул.		32458	32456	32462	34146	32483
Напряжение/частота	В/50 Гц	400 3~	400 3~	400 3~	400 3~	400 3~
Мощность	Вт	250	370	250	750	550
Номинальный ток	А	0.8	1.8	0.8	1.68	1.5
Макс. расход воздуха	м³/с	0.23	0.49	0.54	0.951	1.00
Частота вращения	мин⁻¹	1487	2929	1466	2875	1445
Макс. температура перемещаемого воздуха	°С	200	200	200	200	200
Мак. допустимая темп. окружающего воздуха	°С	55	55	55	55	55
Масса	кг	30	30	32	35	42
Класс изоляции двигателя		F	F	F	F	F
Класс защиты двигателя		IP 55	IP 55	IP 55	IP 55	IP 55
Схема электрических подключений, с. 422-441		13b	13b	13b	13b	13b

Размеры

Принадлежности

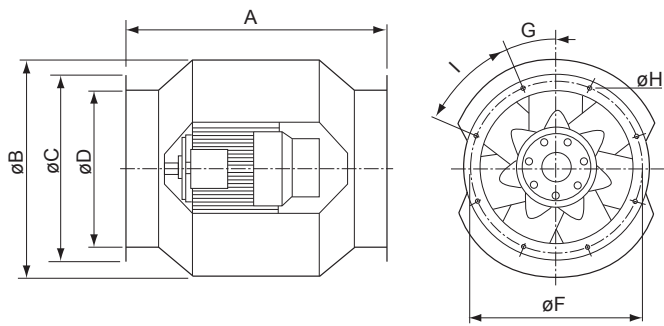

АХСВФ	A	øB	øC	øD	øF	G	øH	I
250	535	448	328	250	302	22.5°	10	8x45°
315	535	452	385	315	355	22.5°	10	8x45°
400	625	585	480	400	450	22.5°	10	8x45°
500 длинный корпус	710	695	590	500	560	15°	12	12x30°
500 короткий корпус	660	695	590	500	560	15°	12	12x30°

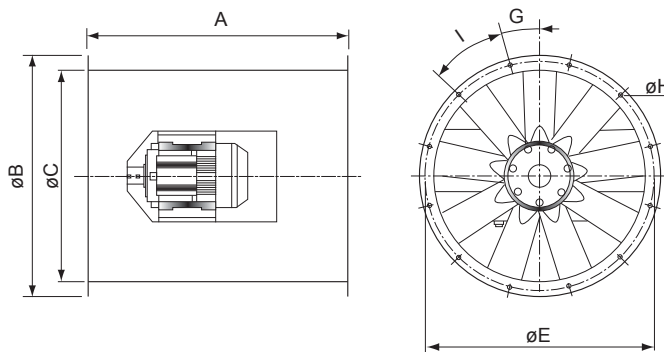

АХСВФ	A	øB	øC	øE	G	øH	I
630	790	728	630	690	15°	12	12x30°
800	880	890	800	860	11.25°	12	16x22.5°



MFA-AXCBF



EVH



FSD



GFL-AR/AXC

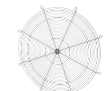

SG AR/AXC



RSA

Осевые
вентиляторы

Примечание:

Принадлежности RSA и SG недоступны для типоразмера 250

АХСВФ		400D2-22 IE2	500D2-20 IE2	500D4-32 IE2	630D4-26 IE2	800D4-18 IE2
Артикул.		34147	34148	34152	34155	34156
Напряжение/частота	V/50 Гц	400 3~	400 3~	400 3~	400 3~	400 3~
Мощность	Вт	2200	4000	1100	2200	4000
Ток	A	4.48	7.64	2.53	4.64	8.12
Макс. расход воздуха	м³/с	1.65	3.06	1.91	3.44	5.63
Частота вращения	мин⁻¹	2890	2914	1445	1440	1445
Макс. температура перемещаемого воздуха	°C	200	200	200	200	200
Макс. допустимая темп. окружающего воздуха	°C	55	55	55	55	55
Масса	кг	49	87	66	106	155
Класс изоляции двигателя		F	F	F	F	F
Класс защиты двигателя		IP 55	IP 55	IP 55	IP 55	IP 55
Схема электрических подключений, с. 422-441		13b	13b	13b	13b	13b

34148 = длинный корпус 34152 = короткий корпус

Рабочие характеристики

Осевые
вентиляторы

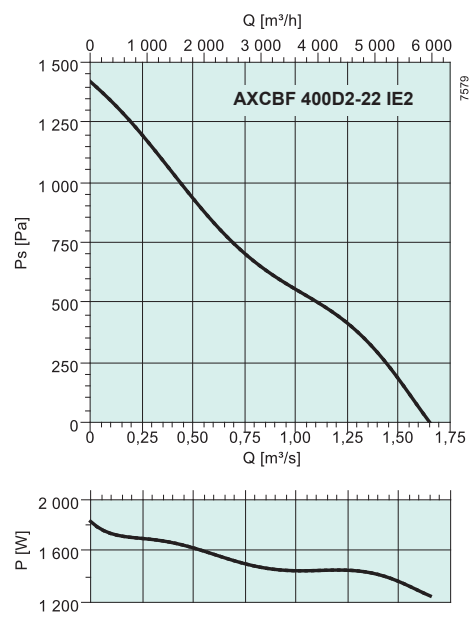
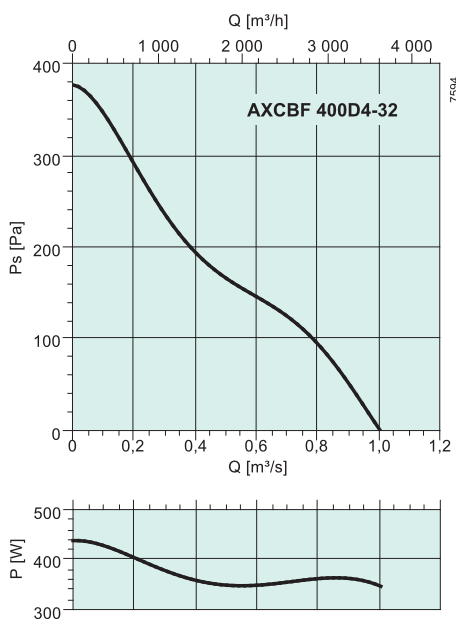
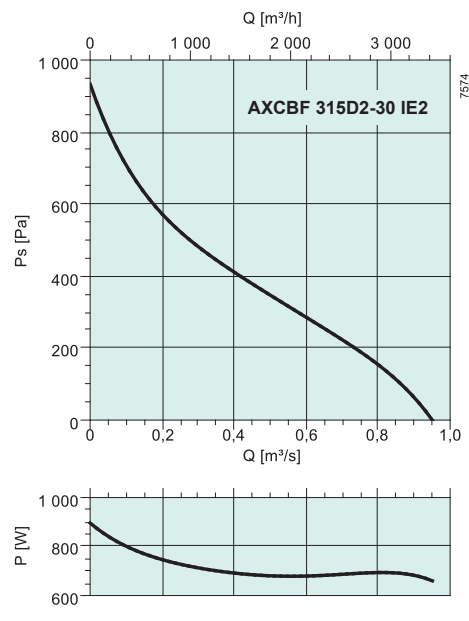
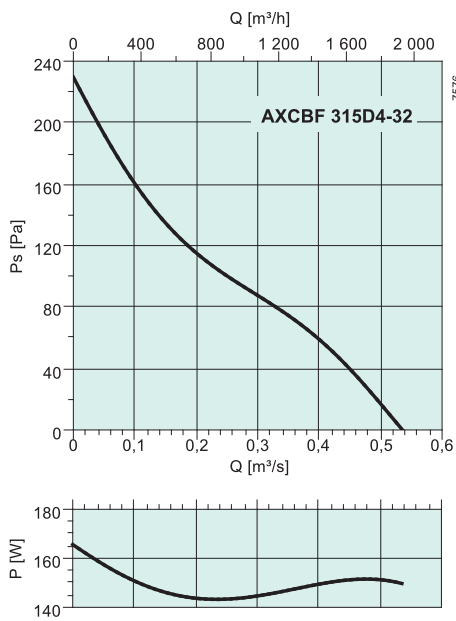
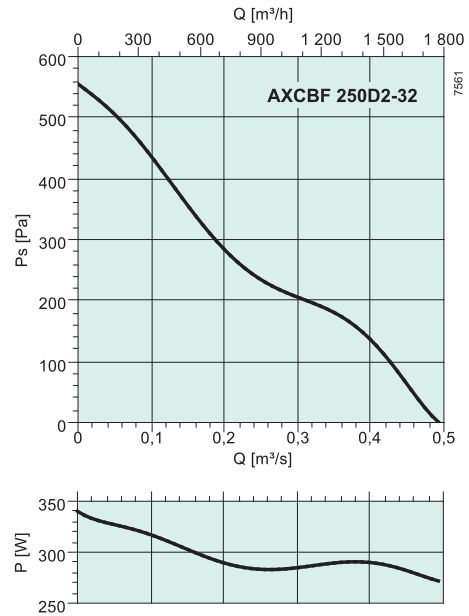
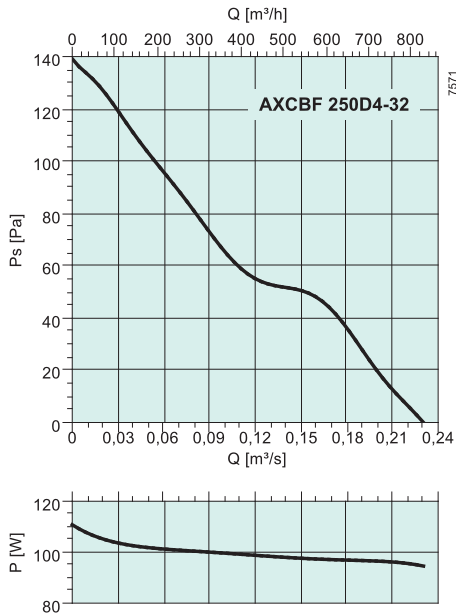

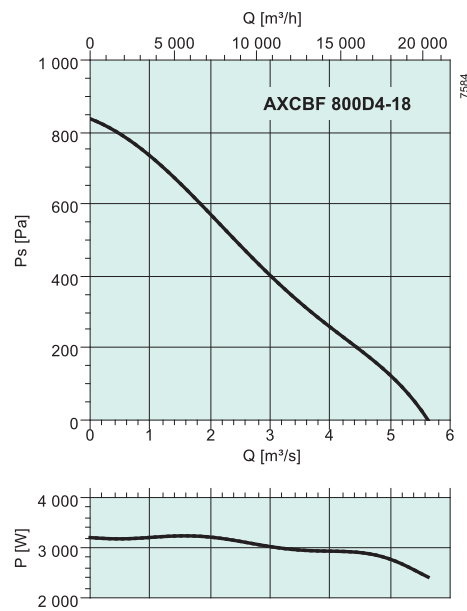
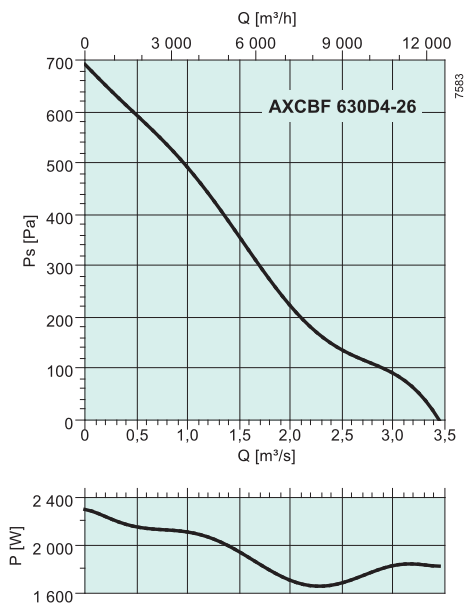
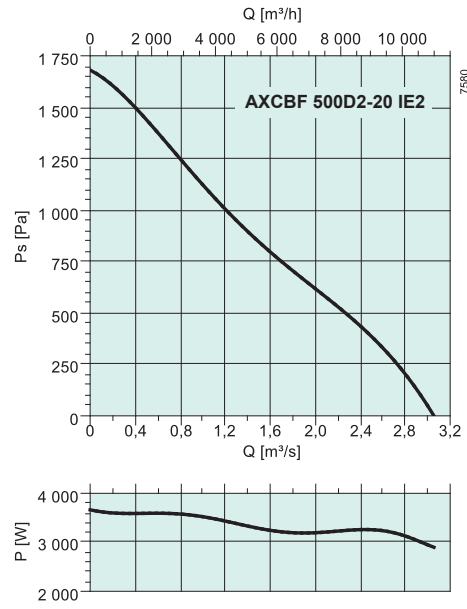
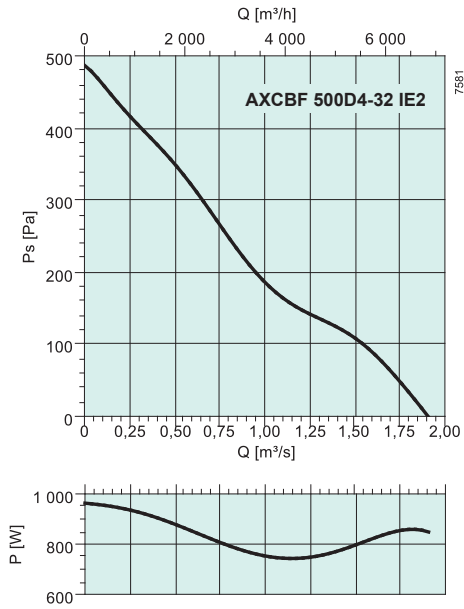

Взрывозащищенные вентиляторы



Выбор взрывозащищенных вентиляторов

Ответственность за правильное проектирование системы лежит на ее владельце. Производитель отвечает только за внешний вид и качество изготовления поставляемых компонентов.

В промышленности взрывоопасные зоны разделены на классы. АTEX предусматривает разделение вентиляторов на категории, соответствующие зонам. Эти категории не зависят от вещества, определяющего опасность взрыва. Разделение взрывоопасных зон на классы осуществляется в зависимости от частоты и продолжительности присутствия взрывоопасной среды. Как правило, соответствующая категория присваивается системе только после проведения анализа вероятности присутствия взрывоопасных газов или смесей на данном объекте. Разделение на категории или зоны не зависит от концентрации взрывоопасной смеси!

Категория 1 (зона 0) – взрывоопасная среда присутствует постоянно или в течение длительного периода времени (более 1000 часов в год). Пример: зона внутри топливного резервуара.

Категория 2 (зона 1) – присутствие взрывоопасной среды вероятно в нормальных условиях эксплуатации (10-1000 часов в год). Пример: загрузочная машина

Категория 3 (зона 2) – присутствие взрывоопасной среды маловероятно и непродолжительно (до 10 часов в год). Пример: зоны, где взрывоопасная смесь может появиться из-за дефекта газовой трубы или ДТП.

Все взрывозащищенные вентиляторы Systemair относятся к категории II, т.е. пригодны для эксплуатации в зонах 1 и 2. Подбор вентилятора зависит от среды, которую требуется перемещать. Каждая среда имеет свою температуру воспламенения. Вентиляторы, поставляемые Systemair, имеют температурный класс T3, некоторые вентиляторы могут иметь класс T4. В следующей таблице показаны возможные классификации температуры.

Температурные классы	Температура воспламенения разных газовых смесей	Макс. темп. поверхности электрооборудования
T1	> 450 °C	450 °C
T2	> 300...> 450 °C	300 °C
T3	> 200...> 300 °C	200 °C
T4	> 135...> 200 °C	135 °C
T5	> 100...> 135 °C	100 °C
T6	> 85...> 100 °C	85 °C

Общие сведения

Взрывозащищенные вентиляторы Systemair предназначены для использования в высокоэффективных системах приточной и вытяжной вентиляции, расположенных во взрывоопасных зонах категории 2 (зона 1) и категории 3 (зона 2).

Все вентиляторы изготовлены согласно директиве ATEX 94/9/EG и сертифицированы для эксплуатации в странах ЕС.

Вентиляторы могут применяться для удаления газов в вышеуказанных взрывоопасных зонах.

Номенклатура вентиляторов Systemair

Материалы, применяемые во взрывозащищенных вентиляторах Systemair EX, соответствуют DIN EN 60079.

Вентиляторы серий DVEX, DVV-Ex и RVK-Ex оборудованы самоочищающимися рабочими колесами с загнутыми назад лопатками. Вентиляторы EX, KTEX и DKEX оборудованы рабочими колесами с загнутыми вперед лопатками. Вентиляторы AW-EX оборудованы колесами со стальными лопатками, имеющими дополнительное защитное покрытие.

Двигатели

Вентиляторы DVEX, AW-EX, KTEX, RVK, PRF-EX (Ex e) и DKEX оборудованы двигателями с сертифицированным внешним ротором в исполнении Ex(e), скорость которых можно регулировать. Вентиляторы EX оборудованы двигателями стандарта IEC в исполнении Ex e. Вентиляторы DVV-EX, AXC-EX и AXCBF-E оборудованы двигателями в исполнении Ex(d), одно- или двух-скоростные. Скорость этих двигателей можно регулировать преобразователем частоты.

Все вентиляторы DVEX, KTEX, DKEX, AW-EX, AXC-EX, AXCBF-EX и RVK EX, и DVV-EX комплектуются полупроводниковыми реле для защиты двигателя. Они подсоединяются к устройству защиты двигателя, сертифицированному и указанному в сертификате. Двигатели вентиляторов EX не имеют тепловой защиты. Эти двигатели необходимо оборудовать подходящим реле защиты от перегрузки двигателя по току.

Маркировка вентилятора, сертифицированного АТЕХ:



Большое значение имеет не только температура воспламенения среды, но и классификация по группам взрывоопасных смесей. Взрывозащищенные вентиляторы Systemair имеют сертификаты (по типам), удостоверяющие их пригодность для перемещения веществ групп IIA, IIB и IIC. Наконец, необходимо определиться с видом взрывозащиты.

Группы взрывоопасной смеси	Газы и пары веществ
Группа II A	Ацетон, аммиак, этиловый спирт, топливо, бензол, метан, пропан, окись углерода
Группа II B	Этилен, сероуглерод, бытовой газ
Группа II C	Водород, дисульфид углерода, ацетилен

Все взрывозащищенные вентиляторы Systemair имеют взрывозащиту вида Ex e (кроме, DVV-EX, AXC-EX, AXCBF-EX и PRF-EX (Ex d), чей тип защиты Ex d = взрывонепроницаемая оболочка). Тип взрывозащиты всегда соответствует установленному взрывозащищенному двигателю (кроме категории c, которая соответствует механической конструкции). Под заказ могут исполняться следующие виды взрывозащиты:

i	искробезопасная электрическая цепь
c*	безопасность конструкции
d*	взрывонепроницаемая оболочка
e*	повышенная безопасность
p	заполнение или продувка оболочки под избыточным давлением
o	масляное заполнение оболочки
m	герметизация компаундом
q	кварцевое заполнение оболочки
nA*	без искрения

▶ Ex d IIC T4

* в линейке вентиляторов Systemair

Взрывозащищенные вентиляторы

Все взрывозащищенные вентиляторы соответствуют стандарту АТЕХ и директиве 94/9/EG (II 2 G)

RVK-EX

224



Вентилятор для круглых воздуховодов

KTEX

230



Вентилятор для прямоугольных каналов

DVV-EX

242



Крышный вентилятор

EX

226



Центробежный вентилятор

DKEX

234

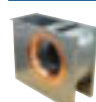

Центробежный вентилятор

AW-EX

246



Осевой настенный вентилятор

DVEX

238



Крышный вентилятор

AXC-EX / AXCBF-EX

250



Осевой вентилятор



RVK 315Y4

- Соответствует директиве АТЕХ 94-9 ЕС
- Возможность регулирования скорости
- Монтаж в любом положении
- Защита двигателя в виде полупроводниковых реле

Вентиляторы RVK предназначены для установки в воздуховоды. Вентиляторы данной серии оснащены рабочим колесом с загнутыми назад лопатками и двигателями с внешним ротором.

Скорость RVK 315 Y4 можно регулировать изменением величины напряжения, подключив его через 5-ступенчатый регулятор и стандартное защитное устройство Systemair U-EK 230E EX. Вентилятор имеет свободные концы проводов (не заделанные)

RVK 315Y4 соответствует требованиям АТЕХ. Эти вентиляторы предназначены для зон 1 и 2, область применения II, группы смесей А и В, температурные классы Т1, Т2 и Т3. Корпус изготовлен из электропроводящего пластика. Вентиляторы во взрывозащищенном исполнении отвечают требованиям стандартов EN 60079-0, EN 60079-7, EN 14986, EN 13463-1 и EN 13463-5. Повышенная надежность против взрыва в соответствии с ЕЕХ eq IIB T3.

Внимание: устройство защиты двигателя U-EK230E EX (опция) должно подсоединяться всегда.



Клеммная коробка во взрывозащищенном исполнении для вентиляторов RVK 315Y4 поставляется по отдельному заказу.

Электрические принадлежности



U-EK 230E EX



R-DK4 KT



EX e



RTRD



REV ATEX

Технические характеристики

RVK		315Y4			
Артикул.		30271			
Напряжение/частота	В/50 Гц	400 3~			
Мощность	Вт	90			
Ток	А	0.25			
Макс. расход воздуха	м³/с	0.311			
Частота вращения	мин⁻¹	1385			
Макс. температура перемещаемого воздуха	°С	40			
" при регулировании скорости	°С	40			
Уровень звукового давления на расстоянии 3 м	дБ(А)	41.2			
Масса	кг	7.1			
Класс изоляции двигателя		В			
Класс защиты двигателя		IP 44			
Защита электродвигателя		U-EK230E EX			
Сертификат		ZELM 03ATEX0198X			
Взрывозащищенность		II 2G с Ex e IIB T3			
Схема электрических подключений, с. 422-441		43			

Размеры

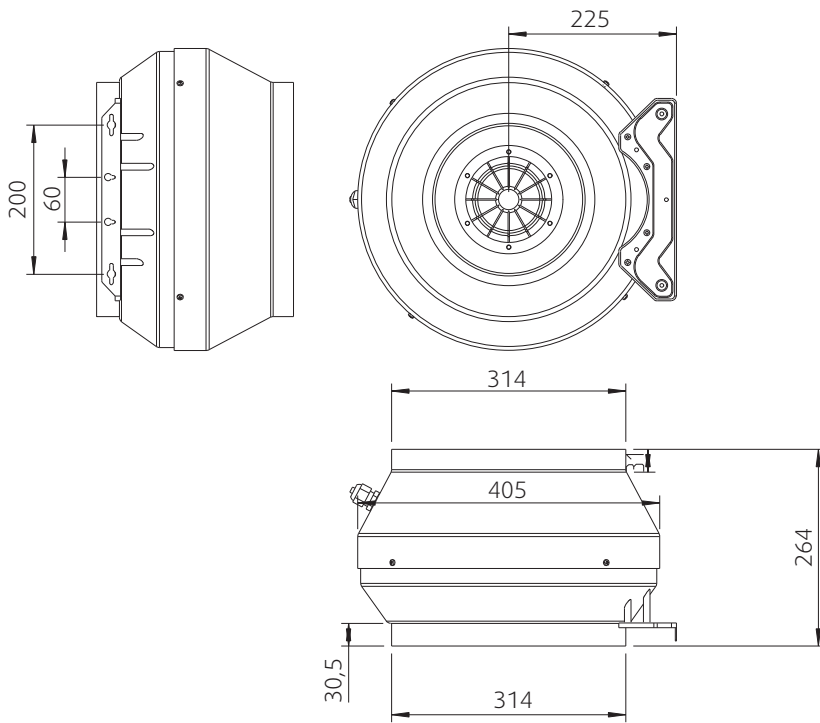

Принадлежности



Взрывозащищенные
вентиляторы

Рабочие характеристики

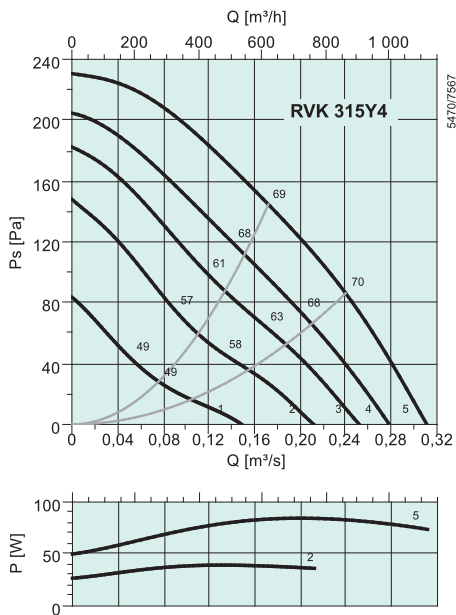

дБ(А)	Общ.	Октавные полосы частот [Гц]							
		63	125	250	500	1k	2k	4k	8k
L _{WA} на входе	67	44	61	62	61	58	55	54	45
L _{WA} на выходе	68	49	61	62	60	60	57	55	45
L _{WA} к окружению	48	18	27	36	44	44	39	34	25

Условия измерения: 0.172 м³/с, 145 Па



EX

- Сертификат соответствия АTEX 94/9/EC
- Пригоден для обслуживания станций зарядки аккумуляторов, вытяжных шкафов и подобных зон
- Компактная конструкция

Вентиляторы EX могут устанавливаться в любом положении, компактная конструкция облегчает монтаж.

Эти вентиляторы работают от специально изготавливаемых для них двигателей EX и комплектуются крыльчатками с загнутыми вперед лопатками. Корпус изготовлен из силумина, а рабочее колесо из алюминия.

Эти однофазные вентиляторы оборудованы конденсатором, помещенным в песок.

Вентиляторы во взрывозащищенном исполнении отвечают требованиям стандартов EN 50014, EN 50017, EN 50019, EN 1127-1 и EN 13463-1. Повышенная надежность против взрыва в соответствии с EEx eq IIB T3.

ВНИМАНИЕ! Скорость вентиляторов EX 140-180 не регулируется. Для защиты двигателя от перегрева необходимо подключать внешнее устройство защиты MSEX (опция), которое должно использоваться в соответствии с сертификатом АTEX.

Электрические принадлежности



MSEX



REV ATEX

Быстрый подбор

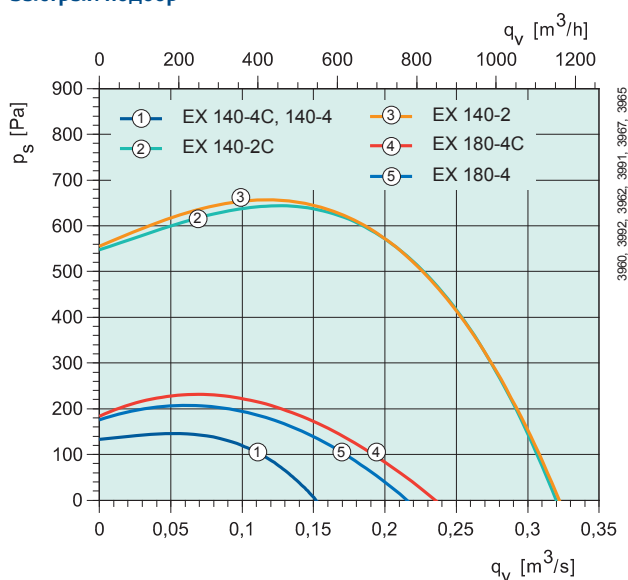

Технические характеристики

EX		140-4C	140-2C	140-4	140-2	180-4C	180-4
Артикул.		1557	1559	1560	1562	1558	1561
Напряжение/частота	В/50 Гц	230 1~	230 1~	400 3~	400 3~	230 1~	400 3~
Мощность	Вт	113	674	131	696	185	188
Ток	А	0.63	3.00	0.38	1.28	0.91	0.43
Макс. расход воздуха	м ³ /с	0.154	0.326	0.162	0.327	0.236	0.217
Частота вращения	мин ⁻¹	1465	2885	1465	2890	1415	1435
Диапазон температуры (окружающей и в воздуховоде)	°C	-20...+40	-20...+40	-20...+40	-20...+40	-20...+40	-20...+40
Уровень звукового давления на расстоянии 3 м	дБ(А)	42.7	49.1	41.3	47.4	41.2	41.9
Масса	кг	7.5	9.3	6.7	8.5	7.8	7
Класс изоляции двигателя		F	F	F	F	F	F
Класс защиты двигателя		IP 54	IP 54	IP 54	IP 54	IP 54	IP 54
Емкость конденсатора		8	25	-	-	8	-
Защита электродвигателя		MSEX 0.4-0.63	MSEX 2.5-4.0	MSEX 0.25-0.4	MSEX 1.0-1.6	MSEX 0.63-1.0	MSEX 0.4-1.0
Сертификат		SP 03ATEX3103X					
Взрывозащищенность		II 2G Ex e q IIB T3					
Схема электрических подключений, с. 422-441		9	9	10	10	9	10

Размеры

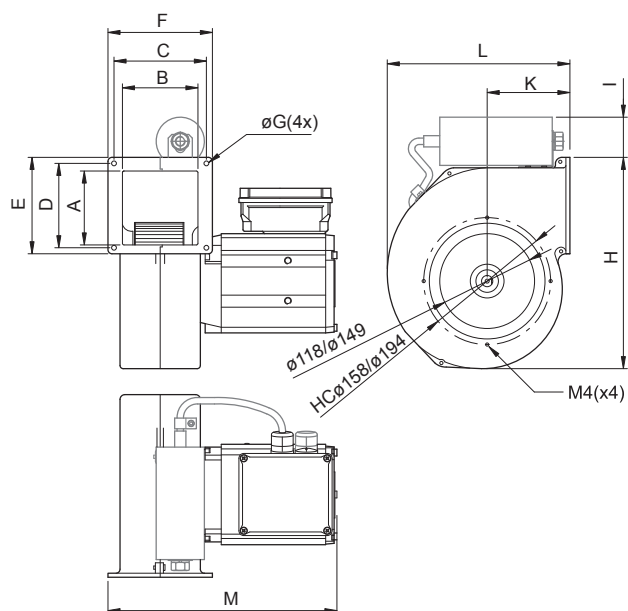

Принадлежности



Взрывозащищенные
вентиляторы

EX	A	B	C	D	E	F	$\varnothing G$	H	I	K	L	M
140-2	92	94	115	105	120	130	6	261	-	103	226	285
140-2C	92	94	115	105	120	130	6	261	50	103	226	285
140-4	92	94	115	105	120	130	6	261	-	103	226	255
140-4C	92	94	115	105	120	130	6	261	50	103	226	255
180-4	109	86	110	120	140	125	7	294	-	120	261	255
180-4C	109	86	110	120	140	125	7	294	50	120	261	255

Рабочие характеристики

Взрывозащищенные
вентиляторы

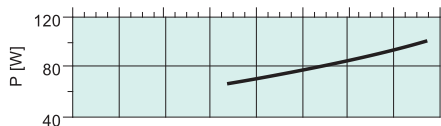
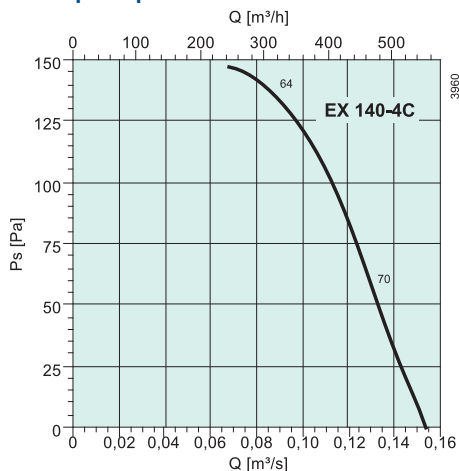

дБ(А)	Общ.	Октавные полосы частот [Гц]							
		63	125	250	500	1k	2k	4k	8k
L _{WA} на входе	59	23	38	47	52	55	52	46	36
L _{WA} на выходе	67	45	54	60	63	61	55	49	42
L _{WA} к окружению	50	19	22	31	43	43	46	41	32

Условия измерения: 0.0878 м³/с, 135 Па

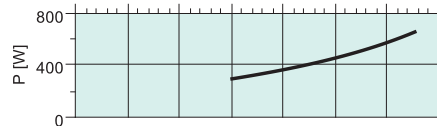
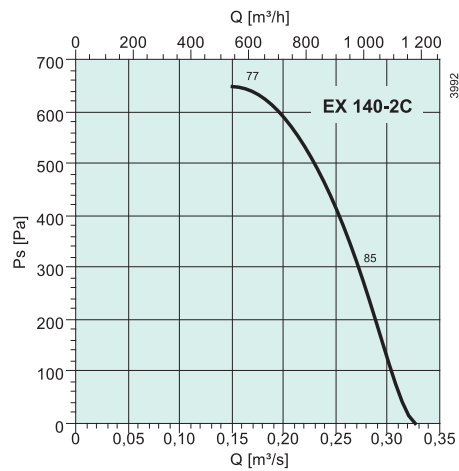

дБ(А)	Общ.	Октавные полосы частот [Гц]							
		63	125	250	500	1k	2k	4k	8k
L _{WA} на входе	72	34	52	62	62	66	69	63	57
L _{WA} на выходе	79	63	66	72	73	72	73	65	61
L _{WA} к окружению	56	22	34	42	50	48	52	47	43

Условия измерения: 0.161 м³/с, 645 Па

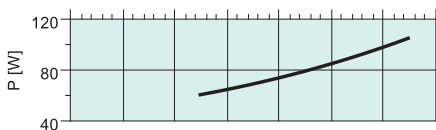
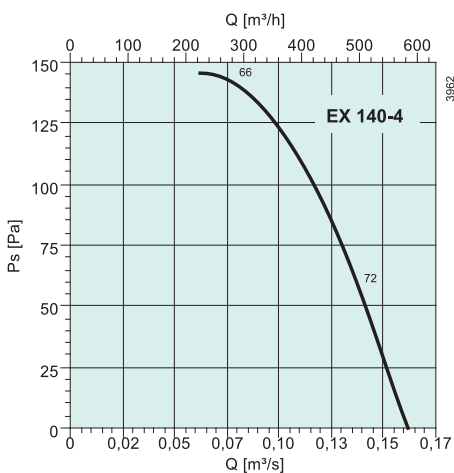

дБ(А)	Общ.	Октавные полосы частот [Гц]							
		63	125	250	500	1k	2k	4k	8k
L _{WA} на входе	60	23	42	50	50	58	50	44	35
L _{WA} на выходе	65	43	57	58	59	59	52	46	39
L _{WA} к окружению	48	13	23	37	40	43	43	41	32

Условия измерения: 0.0786 м³/с, 141 Па

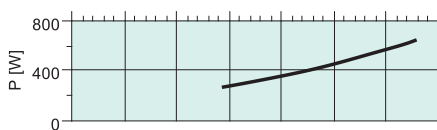
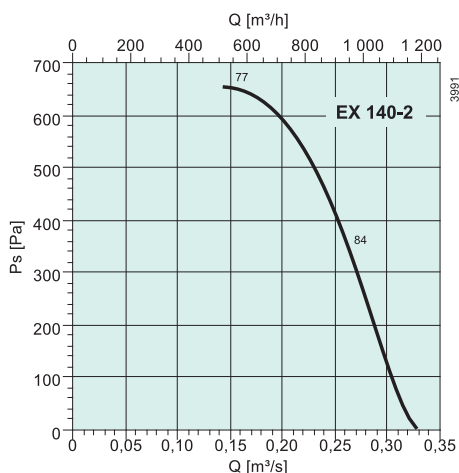

дБ(А)	Общ.	Октавные полосы частот [Гц]							
		63	125	250	500	1k	2k	4k	8k
L _{WA} на входе	72	32	50	62	62	66	67	62	57
L _{WA} на выходе	78	63	67	72	73	71	70	63	59
L _{WA} к окружению	54	21	31	42	47	47	50	46	42

Условия измерения: 0.15 м³/с, 653 Па

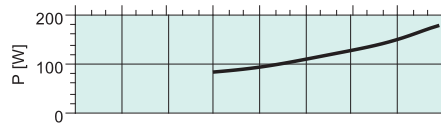
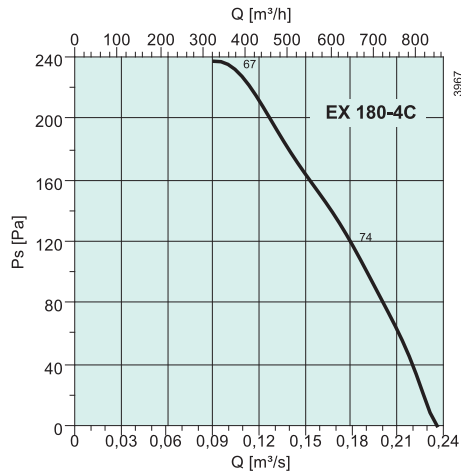

дБ(А)	Общ.	Октавные полосы частот [Гц]							
		63	125	250	500	1k	2k	4k	8k
L _{WA} на входе	62	24	41	52	54	58	54	50	45
L _{WA} на выходе	67	47	57	60	61	64	54	50	42
L _{WA} к окружению	48	23	25	32	43	44	40	37	31

Условия измерения: 0.104 м³/с, 232 Па

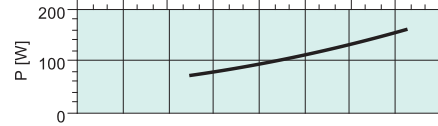
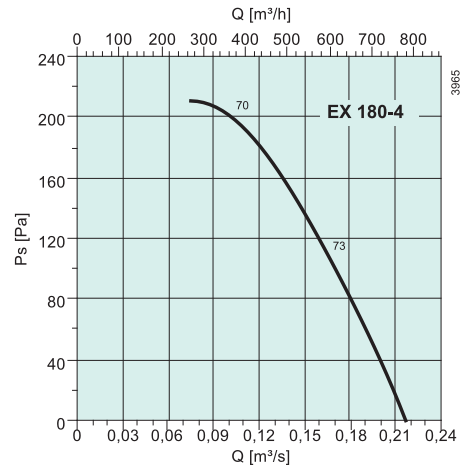

дБ(А)	Общ.	Октавные полосы частот [Гц]							
		63	125	250	500	1k	2k	4k	8k
L _{WA} на входе	62	24	47	56	54	58	54	49	42
L _{WA} на выходе	70	52	63	65	63	61	54	48	42
L _{WA} к окружению	49	13	30	36	43	45	42	37	29

Условия измерения: 0.102 м³/с, 200 Па

Взрывозащищенные
вентиляторы



KTEX

- Сертификат соответствия АTEX 94/9/EC
- Возможность регулирования скорости
- Встроенные термоконтакты (РТС*)
- Не требуют обслуживания и надежны в работе

Вентиляторы KTEX устанавливаются в любом положении и легко подсоединяются к воздухопроводам с помощью гибких вставок DS. Вентиляторы оснащены рабочим колесом с загнутыми вперед лопатками и двигателем с внешним ротором. Корпус из оцинкованной листовой стали с медным входным патрубком.

Для защиты двигателя от перегрева вентиляторы оснащены встроенными термисторами (РТС)* с выводами для подключения к внешнему устройству защиты. Для защиты двигателя производитель рекомендует применять устройство U-EK230E.

Вентиляторы во взрывозащищенном исполнении отвечают требованиям стандартов EN 60079-0:2009, EN 14986:2007, EN 60079-7:2007. Повышенная надежность против взрыва в соответствии с Ex e IIB+H2 T3 Gb.

* Положительный температурный коэффициент

Электрические принадлежности



U-EK 230E EX



R-DK4 KT



RTRD



RTRDU



Ex e



REV ATEX

Взрывозащищенные вентиляторы

Быстрый подбор

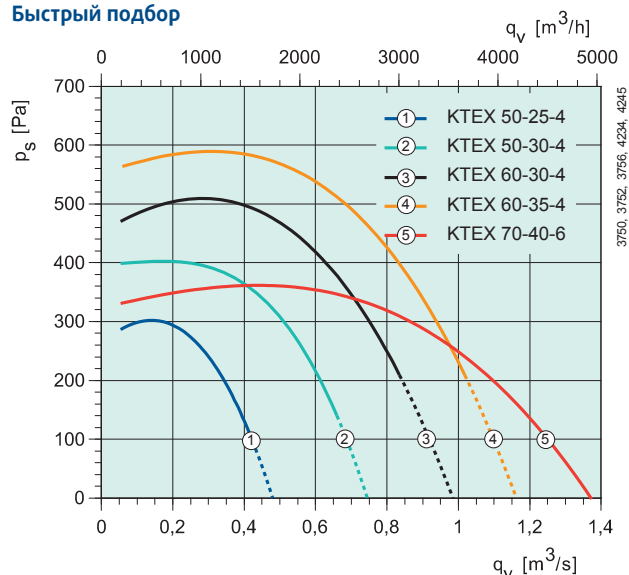

Мин. статическое давление показано пунктиром
Мин. расход воздуха 0.055 м³/с.

Технические характеристики

KTEX		50-25-4	50-30-4	60-30-4	60-35-4	70-40-6
Артикул		19402	19404	19406	19960	19961
Напряжение/частота	В/50 Гц	400 3~	400 3~	400 3~	400 3~	400 3~
Мощность	Вт	490	900	1300	2100	1800
Ток	А	0.85	1.80	2.20	3.90	3.70
Макс. расход воздуха	м³/с	0.426	0.653	0.82	1.01	1.37
Частота вращения	мин-1	1290	1355	1330	1380	840
Мин. статическое обратное давление	Па	90	140	225	220	-
Диапазон температуры (окружающей и в воздуховоде)	°C	-20... +40	-20... +40	-20... +40	-20... +40	-20... +40
Уровень звукового давления на расстоянии 3 м	дБ(А)	56.5	58	58	61.8	54.8
Масса	кг	17	22.5	30.5	35.5	48
Класс изоляции двигателя		F	F	F	F	F
Класс защиты двигателя		IP 44	IP 44	IP 44	IP 44	IP 44
Защита электродвигателя		U-EK230E EX	U-EK230E EX	U-EK230E EX	U-EK230E EX	U-EK230E EX
Сертификат		SP 12ATEX3164X				
Взрывозащищенность		II 2G Ex e IIB+H2 T3 Gb				
Регулятор скорости, 5 ступеней	Трансформатор	RTRD 2*	RTRD 4*	RTRD 4*	RTRD 7*	RTRD 4*
Регулятор, 5 ст., высокая/низкая скорость	Трансформатор	RTRDU 2*	RTRDU 4*	RTRDU 4*	RTRDU 7*	RTRDU 4*
Схема электрических подключений, с. 422-441		11a	11a	11a	11a	11a

* + U-EK230E EX

Размеры

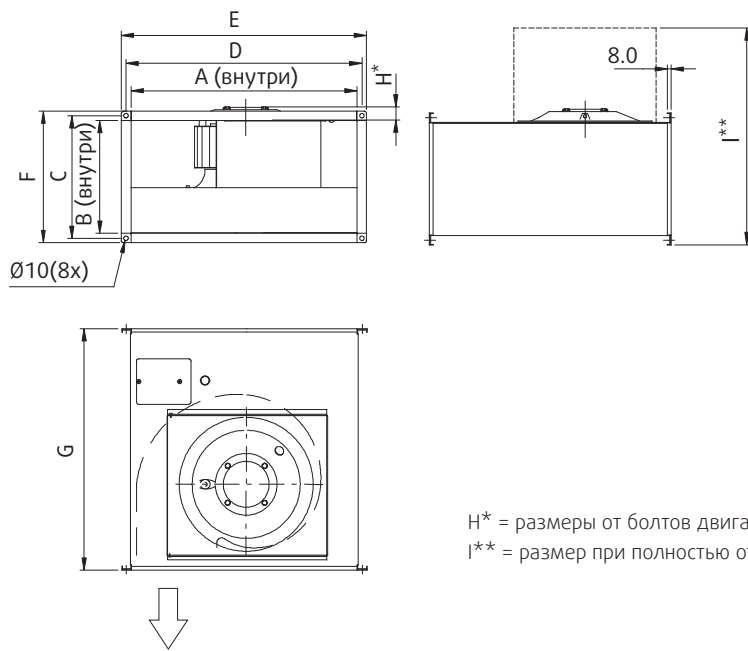

H* = размеры от болтов двигателя
 I** = размер при полностью открытой сервисной двери

Принадлежности



Взрывозащищенные
вентиляторы

КТЕХ	A	B	C	D	E	F	G	H	I
50-25-4	498	248	270	520	540	290	532	34.5	610
50-30-4	498	298	320	520	540	340	562	34.5	695
60-30-4	598	298	320	620	640	340	642	52	715
60-35-4	598	348	370	620	640	390	717	54.5	805
70-40-6	698	348	420	720	740	440	787	50	900

Рабочие характеристики

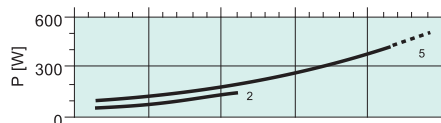
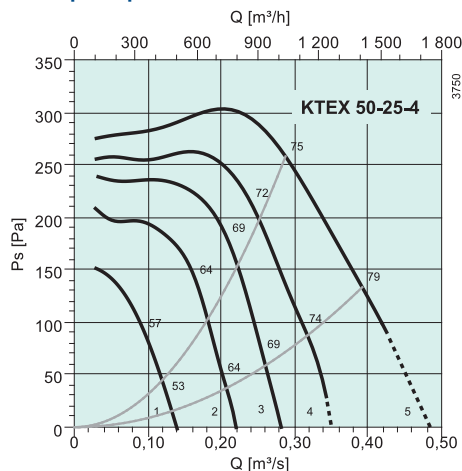

Мин. статическое давление 90 Па

дБ(А)	Общ.	Октавные полосы частот [Гц]							
		63	125	250	500	1k	2k	4k	8k
L_{WA} на входе	72	55	66	66	61	62	63	61	58
L_{WA} на выходе	72	46	60	64	66	67	64	62	58
L_{WA} к окружению	64	57	59	57	53	53	50	46	43

Совместно с LDR 50-25

L_{WA} на входе	60	55	56	51	36	37	43	46	46
-------------------	----	----	----	----	----	----	----	----	----

Условия измерения: 0.288 м³/с, 259 Па

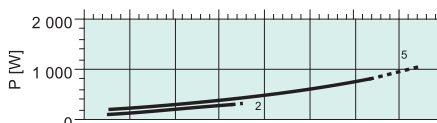
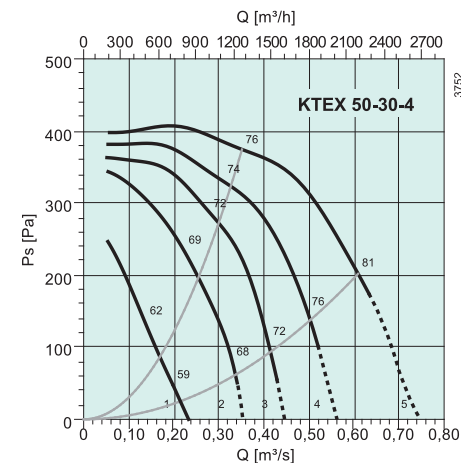

Мин. статическое давление 140 Па

дБ(А)	Общ.	Октавные полосы частот [Гц]							
		63	125	250	500	1k	2k	4k	8k
L_{WA} на входе	73	54	65	64	63	67	67	65	61
L_{WA} на выходе	79	48	62	67	70	74	71	70	65
L_{WA} к окружению	65	54	56	61	55	58	53	49	46

Совместно с LDR 50-30

L_{WA} на входе	61	54	57	49	43	36	50	51	50
-------------------	----	----	----	----	----	----	----	----	----

Условия измерения: 0.351 м³/с, 375 Па

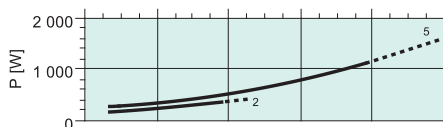
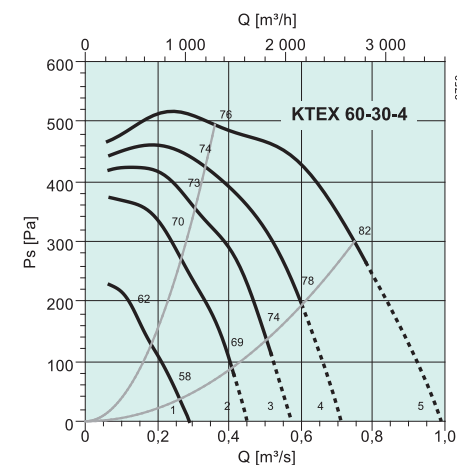

Мин. статическое давление 225 Па

дБ(А)	Общ.	Октавные полосы частот [Гц]							
		63	125	250	500	1k	2k	4k	8k
L_{WA} на входе	75	57	66	63	64	68	68	66	63
L_{WA} на выходе	89	60	70	75	80	84	83	82	77
L_{WA} к окружению	65	55	60	57	55	56	56	51	47

Совместно с LDR 60-30

L_{WA} на входе	62	57	58	48	44	37	51	52	52
-------------------	----	----	----	----	----	----	----	----	----

Условия измерения: 0.36 м³/с, 495 Па

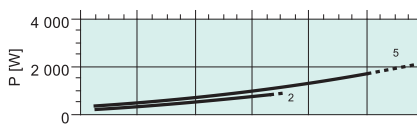
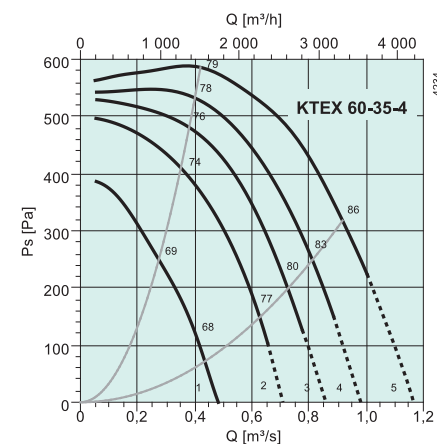

Мин. статическое давление 220 Па

дБ(А)	Общ.	Октавные полосы частот [Гц]							
		63	125	250	500	1k	2k	4k	8k
L_{WA} на входе	78	59	67	66	66	69	71	74	70
L_{WA} на выходе	85	54	68	71	77	78	77	80	75
L_{WA} к окружению	69	49	64	59	57	60	60	62	57

Совместно с LDR 60-35

L_{WA} на входе	68	59	60	53	49	51	58	64	62
-------------------	----	----	----	----	----	----	----	----	----

Условия измерения: 0.42 м³/с, 591 Па

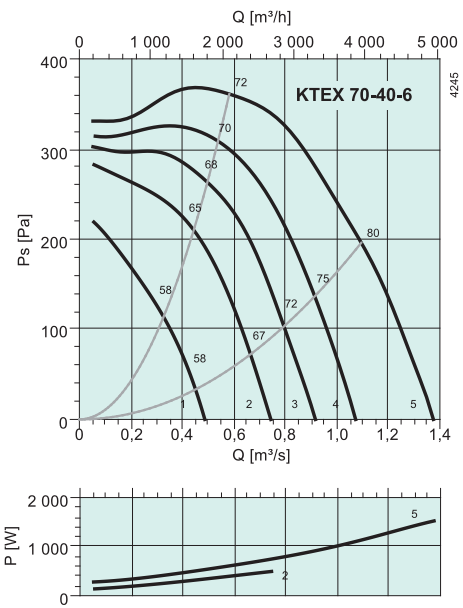

дБ(A)	Общ.	Октавные полосы частот [Гц]							
		63	125	250	500	1k	2k	4k	8k
L_{WA} на входе	71	51	58	60	61	63	63	67	62
L_{WA} на выходе	77	52	59	65	71	69	68	71	66
L_{WA} к окружению	62	42	54	54	54	54	52	54	50
Совместно с LDR 70-40									
L_{WA} на входе	63	51	51	49	47	49	53	59	56

Условия измерения: 0.582 м³/с, 361 Па

Взрывозащищенные
вентиляторы

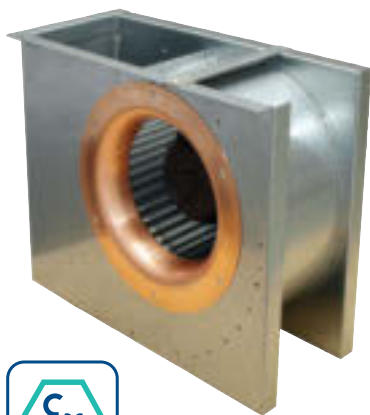

DKEX

- Сертификат соответствия АTEX 94/9/EC
- Пригоден для обслуживания станций зарядки аккумуляторов, вытяжных шкафов и подобных зон
- Встроенные термодатчики (РТС *)
- Возможно регулирование скорости

Вентиляторы DKEX могут устанавливаться в любом положении, компактная конструкция облегчает монтаж.

Вентиляторы оснащены рабочим колесом с загнутыми вперед лопатками и двигателем с внешним ротором. Корпус из оцинкованной листовой стали с медным входным патрубком.

Для защиты двигателя от перегрева вентиляторы оснащены встроенными термисторами (РТС)* с выводами для подключения к внешнему устройству защиты. Для защиты двигателя производитель рекомендует применять устройство U-EK230E.

Вентиляторы во взрывозащищенном исполнении отвечают требованиям стандартов EN 60079-0:2009, EN 14986:2007, EN 60079-7:2007. Повышенная надежность против взрыва в соответствии с Ex e IIB+H2 T3 Gb.

* Положительный температурный коэффициент

Электрические принадлежности



U-EK 230E



R-DK4 KT



RTRD



RTRDU



Ex e



REV



REV ATEX

Взрывозащищенные вентиляторы

Быстрый подбор

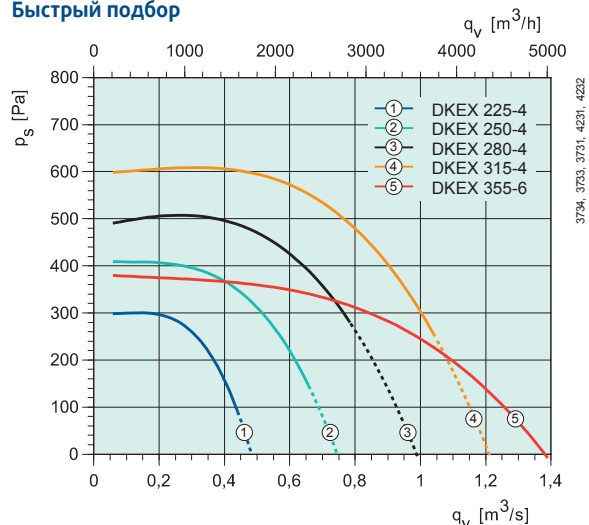

Мин. статическое давление показано пунктиром
Мин. расход воздуха 0.055 м³/с.

Технические характеристики

DKEX		225-4	250-4	280-4	315-4	355-6
Артикул.		19962	19964	19966	19967	19968
Напряжение/частота	V/50 Гц	400 3~	400 3~	400 3~	400 3~	400 3~
Мощность	Вт	490	900	1300	2100	1800
Ток	А	0.85	1.8	2.2	3.9	3.7
Макс. расход воздуха	м³/с	0.41	0.659	0.777	1.04	1.39
Частота вращения	мин⁻¹	1305	1355	1330	1380	840
Мин. статическое обратное давление	Па	90	145	280	250	-
Диапазон температуры (окружающей и в воздуховоде)	°C	-20...+40	-20...+40	-20...+40	-20...+40	-20...+40
Уровень звукового давления на расстоянии 3 м	дБ(А)	53.7	58.9	60.8	63.9	58.3
Масса	кг	13	17	24	35.5	40
Класс изоляции двигателя	F	F	F	F	F	F
Класс защиты двигателя	IP 44	IP 44	IP 44	IP 44	IP 44	IP 44
Защита электродвигателя		U-EK230E EX	U-EK230E EX	U-EK230E EX	U-EK230E EX	U-EK230E EX
Сертификат		SP 12ATEX3165X				
Взрывозащищенность		II 2G Ex e IIB+H2 T3 Gb				
Регулятор скорости, 5 ступеней	Трансформатор	RTRD 2*	RTRD 4*	RTRD 4*	RTRD 7*	RTRD 4*
Регулятор, 5 ст., высокая/низкая скорость	Трансформатор	RTRDU 2*	RTRDU 4*	RTRDU 4*	RTRDU 7*	RTRDU 4*
Схема электрических подключений, с. 422-441		11a	11a	11a	11a	11a

* + U-EK230E EX

Размеры

Принадлежности

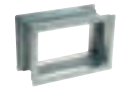
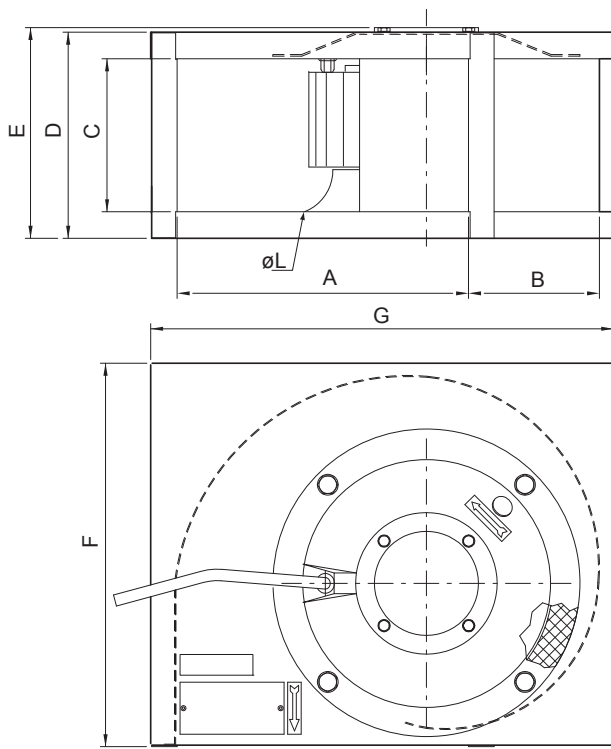

DKEK	A	B	C	D	E	F	G
225-4	280	133	145	196	196	367	445
250-4	315	154	165	216	243	410	492
280-4	357	169	180	230	248	453	547
315-5	400	188	203	254	276	515	615
355-6	450	213	227	278	320	574	689

Взрывозащищенные
вентиляторы

Рабочие характеристики

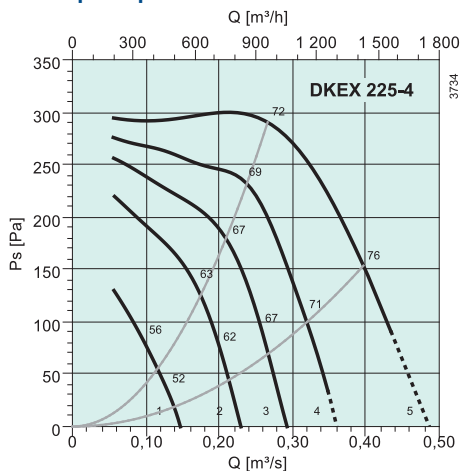

Мин. статическое давление 90 Па

дБ(А)	Общ.	Октавные полосы частот [Гц]							
		63	125	250	500	1k	2k	4k	8k
L _{WA} на входе	71	46	55	63	60	65	65	62	57
L _{WA} на выходе	76	45	51	64	68	72	68	67	64
L _{WA} к окружению	61	35	44	54	53	56	54	48	44

Условия измерения: 0.266 м³/с, 291 Па

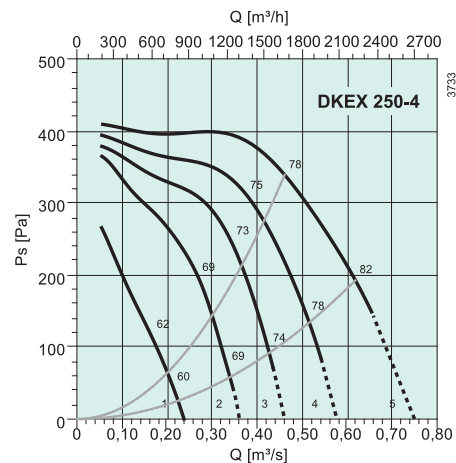

Мин. статическое давление 145 Па

дБ(А)	Общ.	Октавные полосы частот [Гц]							
		63	125	250	500	1k	2k	4k	8k
L _{WA} на входе	77	50	62	67	66	72	71	69	65
L _{WA} на выходе	77	48	53	65	68	72	70	69	64
L _{WA} к окружению	66	41	43	58	55	62	59	56	48

Условия измерения: 0.461 м³/с, 337 Па

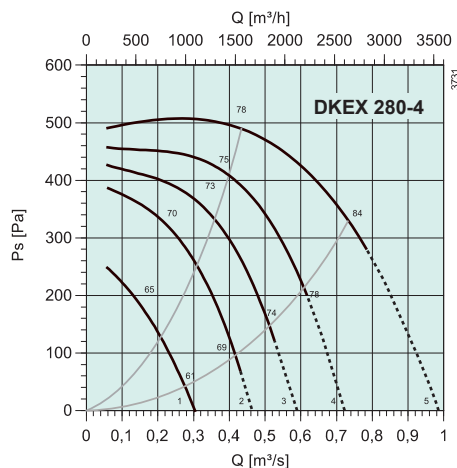

Мин. статическое давление 280 Па

дБ(А)	Общ.	Октавные полосы частот [Гц]							
		63	125	250	500	1k	2k	4k	8k
L _{WA} на входе	77	51	63	66	65	72	71	68	64
L _{WA} на выходе	79	49	57	67	71	73	72	71	66
L _{WA} к окружению	68	48	52	59	55	63	62	58	57

Условия измерения: 0.411 м³/с, 500 Па

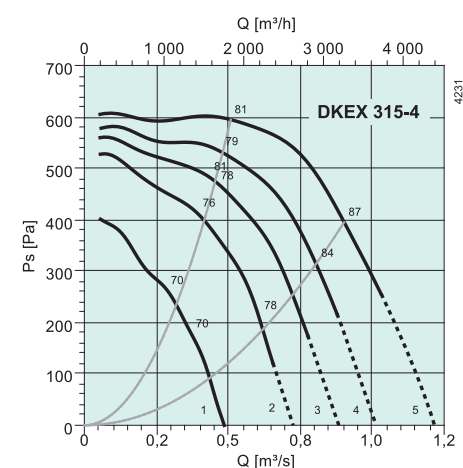

Мин. статическое давление 250 Па

дБ(А)	Общ.	Октавные полосы частот [Гц]							
		63	125	250	500	1k	2k	4k	8k
L _{WA} на входе	80	52	69	67	68	72	73	75	71
L _{WA} на выходе	83	51	65	71	76	75	74	78	72
L _{WA} к окружению	71	48	52	58	59	65	64	66	60

Условия измерения: 0.509 м³/с, 595 Па

Взрывозащищенные
вентиляторы

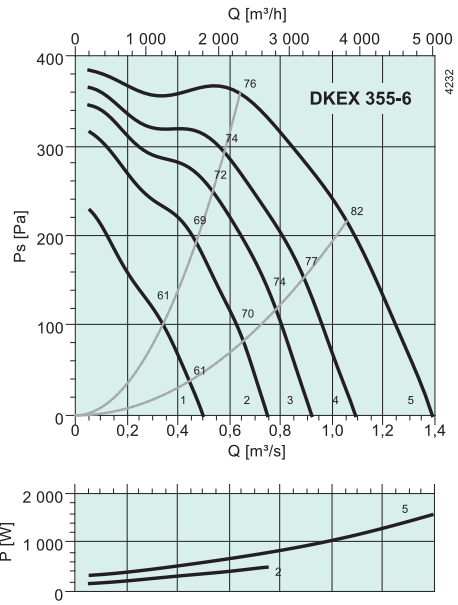

дБ(A)	Общ.	Октавные полосы частот [Гц]							
		63	125	250	500	1k	2k	4k	8k
L_{wA} на входе	76	49	62	62	67	68	68	71	66
L_{wA} на выходе	78	47	60	65	71	70	69	74	68
L_{wA} к окружению	65	37	47	53	59	59	58	59	51

Условия измерения: 0.641 м³/с, 358 Па

Взрывозащищенные
вентиляторы



DVEX

- Сертификат соответствия ATEX 94/9/EC
- Возможность регулирования скорости
- Встроенные термоконтакты (РТС *)

Вентиляторы серии DVEX оснащены рабочим колесом с загнутыми назад лопатками и двигателем с внешним ротором. Корпус из алюминия, несущая рама из оцинкованной листовой стали, медный входной патрубок.

Для защиты от перегрева двигатель вентилятора оснащен терморезисторами для подключения внешнего устройства термозащиты U-EK 230E.

Вентиляторы типоразмеров 315 – 450 комплектуются смонтированной откидной рамой (FTG), а для вентиляторов типоразмеров 560 и 630 она идет в качестве дополнительной принадлежности. Вентиляторы во взрывозащищенном исполнении отвечают требованиям стандартов EN 60079-0:60079, EN -7:1127-1, EN 13463-1-. Повышенная надежность против взрыва в соответствии с EEx eq IIB T3.

* Положительный температурный коэффициент

Электрические принадлежности



U-EK 230E EX



R-DK4 KT



RTRD



RTRDU



Ex e



REV



REV ATEX

Взрывозащищенные вентиляторы

Быстрый подбор

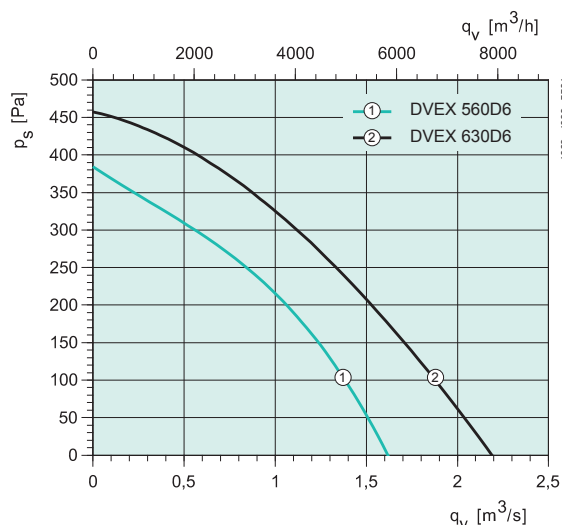
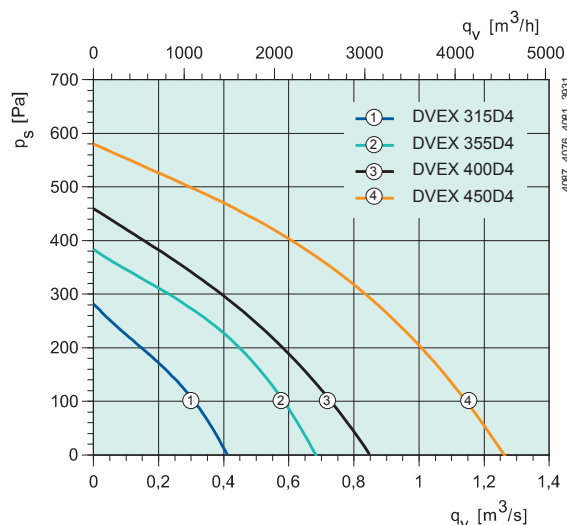

Технические характеристики

DVEX		315D4	355D4	400D4	450D4
Артикул.		32813	32814	32815	32816
Напряжение/частота	В/50 Гц	400 3~	230/400 3~	230/400 3~	230/400 3~
Мощность	Вт	120	260	390	720
Ток	А	0.23	0.81/0.47	0.76	1.42
Макс. расход воздуха	м³/с	0.411	0.689	0.847	1.26
Частота вращения	мин⁻¹	1340	1340	1350	1360
Диапазон температуры (окружающей и в воздуховоде)	°С	-20...+40	-20...+40	-20...+40	-20...+40
Уровень звукового давления на расстоянии 4/10 м	дБ(А)	44.4/36.4	49/41	54/46	57/49
Масса	кг	15.5	28	29	40
Класс изоляции двигателя		F	F	F	F
Класс защиты двигателя		IP 44	IP 44	IP 44	IP 44
Защита электродвигателя		U-EK230E	U-EK230E	U-EK230E	U-EK230E
Сертификат		SP 07ATEX3129X	SP 07ATEX3130X	SP 07ATEX3131X	SP 07ATEX3132X
Взрывозащищенность		II 2G Ex e IIB T4			
Регулятор скорости, 5 ступеней	Трансформатор	RTRD 2*	RTRD 2*	RTRD 2*	RTRD 2*
Регулятор, 5 ст., высокая/низкая скорость	Трансформатор	RTRDU 2*	RTRDU 2*	RTRDU 2*	RTRDU 2*
Схема электрических подключений, с. 422-441		11а	11а/б	11а/б	11а/б

*) + U-EK230E EX. ПРИМЕЧАНИЕ! Если трансформаторы моделей RTRD или RTRDU используются совместно с внешним устройством защиты U-EK 230E EX, то выводы устройства защиты U-EK 230E EX следует подключать к клеммам ТК регулятора скорости.

Размеры

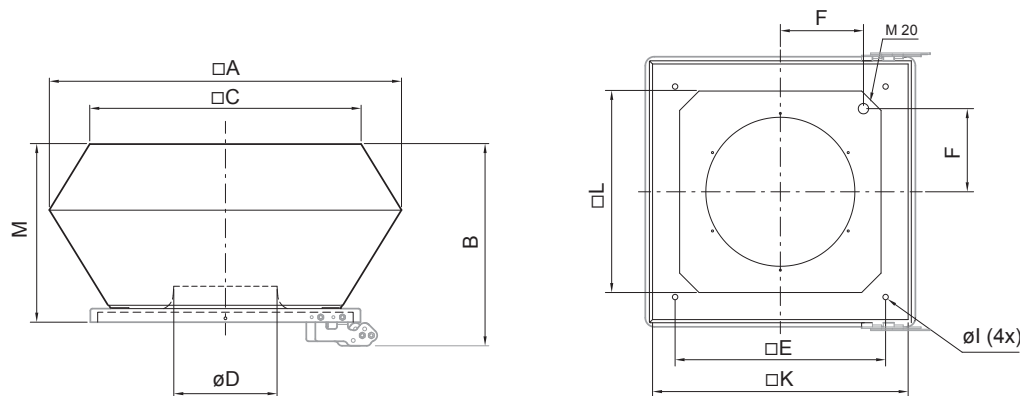

DVEX	A	B	C	øD	E	F	øl	K	L	M
315D4	560	382	470	192	330	146	12	406	304	330
355D4	720	442	618	226	450	199	12	566	466	390
400D4	720	442	618	255	450	199	12	566	466	390
450D4	900	517	730	289	535	237	12	636	490	465
560D6	1150	-	955	364	750	293	12	939	-	560
630D6	1150	-	955	410	750	293	12	939	-	560

Принадлежности



Взрывозащищенные
вентиляторы

DVEX		560D6	630D6		
Артикул.		32818	32819		
Напряжение/частота	В/50 Гц	230/400 3~	230/400 3~		
Мощность	Вт	620	1070		
Ток	А	1.23	2.15		
Макс. расход воздуха	м3/с	1.62	2.20		
Частота вращения	мин-1	900	880		
Диапазон температуры (окружающей и в воздуховоде)	°С	-20...+40	-20...+40		
Уровень звукового давления на расстоянии 3 м	дБ(А)	52/44	55/47		
Масса	кг	62	78		
Класс изоляции двигателя		F	F		
Класс защиты двигателя		IP 44	IP 44		
Защита электродвигателя		U-EK230E	U-EK230E		
Сертификат		SP 07ATEX3134X	SP 07ATEX3135X		
Взрывозащищенность		II 2G Ex e IIB T4			
Регулятор скорости, 5 ступеней	Трансформатор	RTRD 2*	RTRD 4*		
Регулятор, 5 ст., высокая/низкая скорость	Трансформатор	RTRDU 2*	RTRDU 4*		
Схема электрических подключений, с. 422-441		11a/b	11a/b		

*) + U-EK230E EX. Примечание! Если трансформаторы моделей RTRD или RTRDU используются совместно с внешним устройством защиты U-EK 230E EX, то выводы устройства защиты U-EK 230E EX следует подключать к клеммам ТК регулятора скорости.

Рабочие характеристики

Взрывозащищенные
вентиляторы

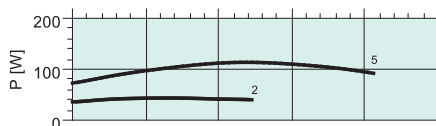
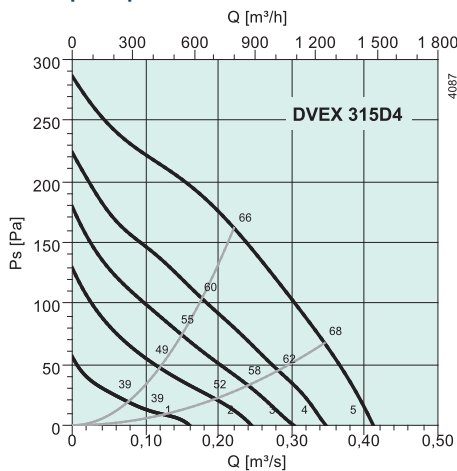

дБ(A)	Общ.	Октавные полосы частот [Гц]							
		63	125	250	500	1k	2k	4k	8k
L_{WA} на входе	64	48	53	56	60	55	53	49	37
L_{WA} на выходе	67	48	53	56	63	63	59	52	40

Условия измерения: 0.221 м³/с, 162 Па

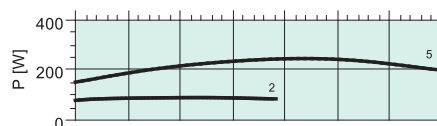
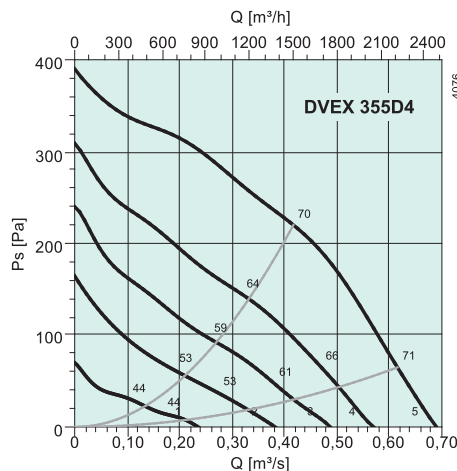

дБ(A)	Общ.	Октавные полосы частот [Гц]							
		63	125	250	500	1k	2k	4k	8k
L_{WA} на входе	68	50	58	61	63	60	58	52	43
L_{WA} на выходе	72	51	58	64	67	67	63	55	48
Совместно с TG 540-800									
L_{WA} на входе	61	50	55	55	54	48	50	47	38

Условия измерения: 0.417 м³/с, 220 Па

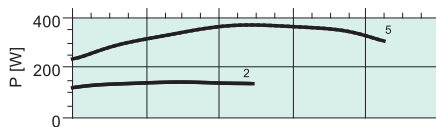
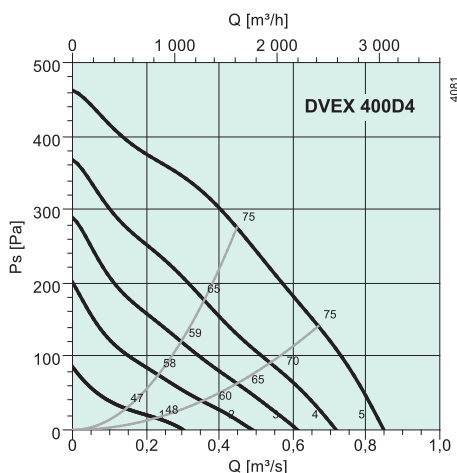

дБ(A)	Общ.	Октавные полосы частот [Гц]							
		63	125	250	500	1k	2k	4k	8k
L_{WA} на входе	72	58	62	66	67	64	62	55	47
L_{WA} на выходе	77	57	62	69	72	72	67	59	50
Совместно с TG 640-800									
L_{WA} на входе	67	57	60	62	60	55	56	51	43

Условия измерения: 0.448 м³/с, 275 Па

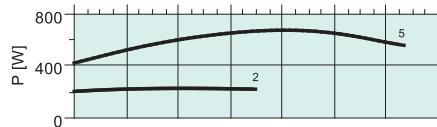
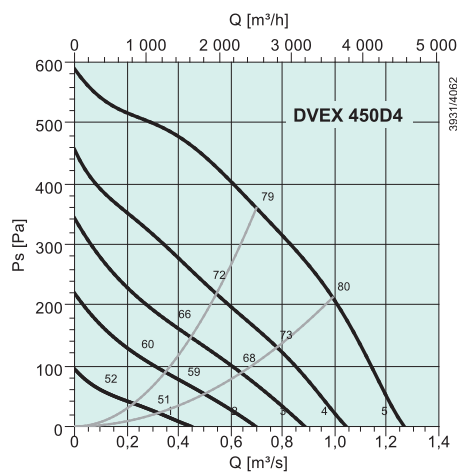

дБ(A)	Общ.	Октавные полосы частот [Гц]							
		63	125	250	500	1k	2k	4k	8k
L_{WA} на входе	76	58	64	71	71	68	66	58	52
L_{WA} на выходе	80	58	67	74	75	75	70	62	53
Совместно с TG 640-800									
L_{WA} на входе	71	57	62	67	64	59	60	54	48

Условия измерения: 0.699 м³/с, 360 Па

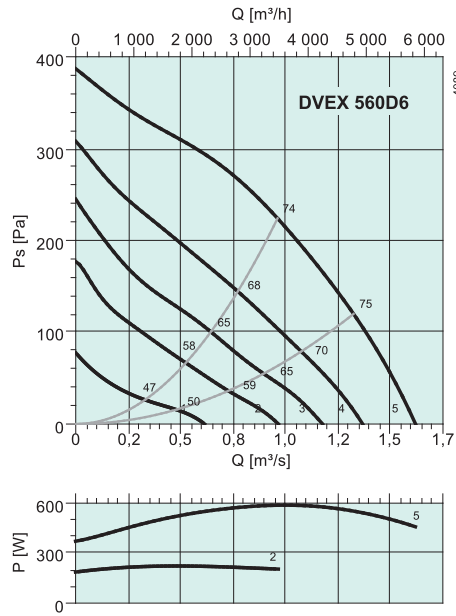

дБ(А)	Общ.	Октавные полосы частот [Гц]							
		63	125	250	500	1k	2k	4k	8k
L _{WA} на входе	70	58	59	66	63	64	59	52	45
L _{WA} на выходе	75	57	61	69	71	70	63	57	55
Совместно с TG 940-1230									
L _{WA} на входе	66	58	57	62	55	57	54	48	41

Условия измерения: 0.962 м³/с, 224 Па

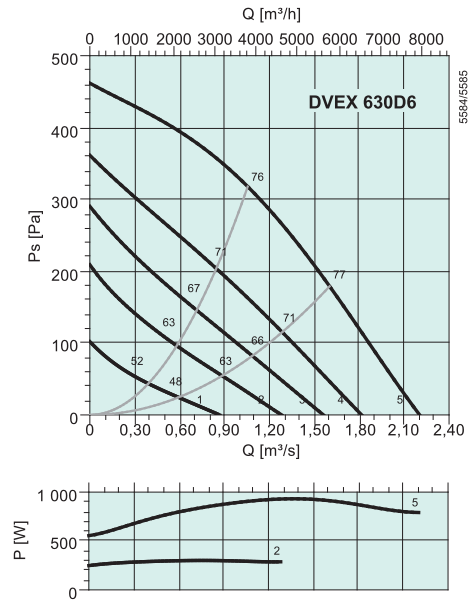

дБ(А)	Общ.	Октавные полосы частот [Гц]							
		63	125	250	500	1k	2k	4k	8k
L _{WA} на входе	73	53	64	69	66	64	61	60	54
L _{WA} на выходе	78	53	65	71	74	71	65	64	57
Совместно с TG 940-1230									
L _{WA} на входе	68	53	62	65	58	57	56	56	50

Условия измерения: 1.05 м³/с, 318 Па

Взрывозащищенные
вентиляторы



DVV-EX

- Сертификат соответствия ATEX 94/9/EC
- Возможно регулирование скорости с помощью преобразователя частоты

Крышные вентиляторы DVV-Ex предназначены для удаления потенциально взрывоопасных газовых сред (смесей воздуха с горючим газом или паром) из взрывоопасных зон. Вентиляторы DVV-Ex оборудованы рабочими колесами с загнутыми назад лопатками и двигателями IEC с видом взрывозащиты «взрывонепроницаемая оболочка», EEx d. Корпус выполнен из стойкого к морской воде алюминия, несущая рама – из оцинкованной листовой стали, входной патрубок – из меди. Пригодны для зон 1 и 2, область применения II, группы смесей А и В, температурные классы T1 – T4. Вентиляторы имеют категорию 2G. Клеммная коробка с взрывозащитой вида «е», EEx e, смонтирована на корпусе. Для защиты двигателя от перегрева в него встроены последовательно соединенные термисторы с внешними выводами, которые следует подключить к внешнему устройству защиты двигателя U-EK 230E EX (дополнительная принадлежность). Под заказ вентиляторы могут комплектоваться шумоглушителем на выходе воздуха.

Односкоростные двигатели с 4 проводами (3 провода питания и заземление) и термисторы (PTC) подсоединяются к коробке на корпусе – поддерживается прямой запуск.

Электрические принадлежности



U-EK 230E EX



FRQ



REV ATEX

Взрывозащищенные вентиляторы

Быстрый подбор

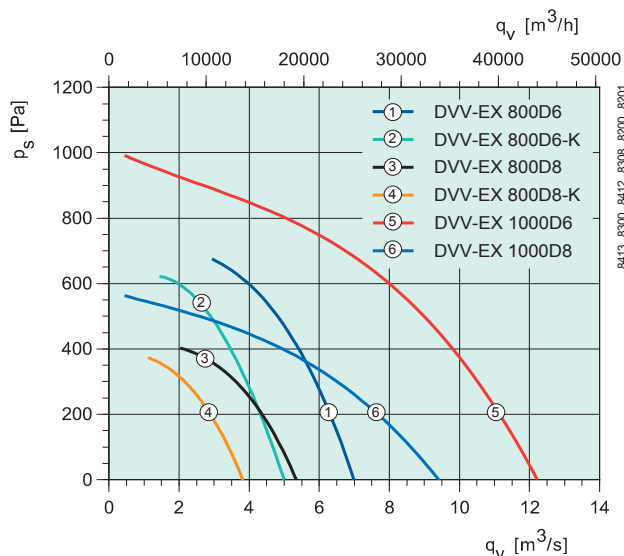
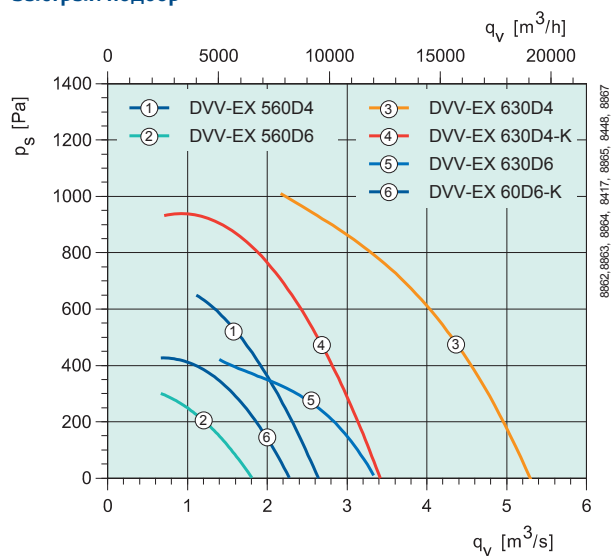

Технические характеристики

DVV-EX		560D4	560D6	630D4	630D4-K	630D6	630D6-K
Артикул.		30841	30844	30852	30847	30854	30850
Напряжение/частота	V/50 Гц	400 3~	400 3~	400 3~	400 3~	400 3~	400 3~
Мощность (P2)	Вт	1500	750	5500	3000	2200	1100
Ток	А	3.35	2.10	10.8	6.5	5.0	3.0
Пусковой ток	А	17.4	7.80	55.1	32.5	30.5	12.3
Макс. расход воздуха	м³/с	2.64	1.81	5.36	3.5	3.36	2.28
Мин. расход воздуха	м³/с	1.11	0.667	2.03	0.694	1.39	0.639
Частота вращения	мин⁻¹	1415	915	1435	1415	960	915
Макс. температура перемещаемого воздуха	°C	40	40	40	40	40	40
" при регулировании скорости	°C	40	40	40	40	40	40
Уровень звукового давления на расстоянии 4/10 м	дБ(А)	69/61	60/52	75/69	71/63	64/58	61/53
Масса	кг	72	69	161	120	133	107
Класс изоляции двигателя		F	F	F	F	F	F
Класс защиты двигателя		IP 55	IP 55	IP 55	IP 55	IP 55	IP 55
Сертификат		SIQ 06 ATEX 236X					
Взрывозащищенность		II 2G с Ex d IIB T4					
Схема электрических подключений, с. 422-441		15d	15d	15d	15d	15d	15d

Размеры

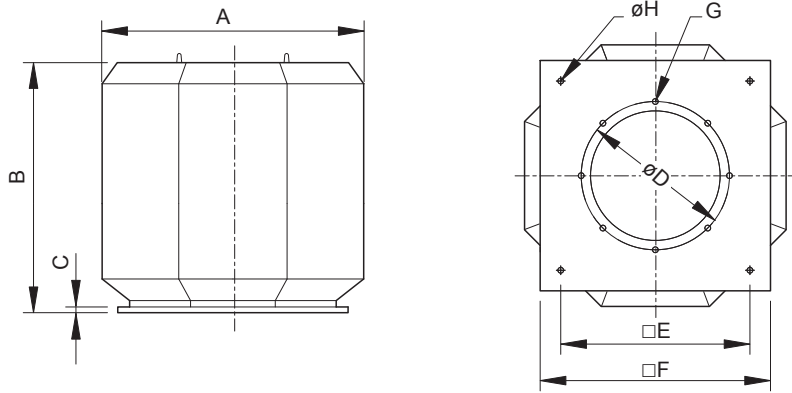

DVV-EX	A	B	C	∅D	□E	□F	G	∅H
560D4/D6	808	750	20	438	600	706	12xM8	14
630D4/D4-K/D6/D6-K	1100	958	40	541	880	990	12xM8	18
800D6/D6-K/D8/D8-K	1272	1175	40	674	880	990	16xM10	18
1000D6/D8	1500	1350	70	751	1040	1154	16xM10	18

Принадлежности

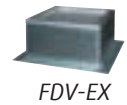

Взрывозащищенные
вентиляторы

DVV-EX		800D6	800D6-K	800D8	800D8-K	1000D6	1000D8
Артикул.		30856	30859	30858	30861	30862	30863
Напряжение/частота	V/50 Гц	400 3~	400 3~	400 3~	400 3~	400 3~	400 3~
Мощность (P2)	Вт	5500	2200	2200	1100	11 000	5500
Ток	A	11.80	5.0	5.5	3.25	23.5	13.4
Пусковой ток	A	72	30.5	23.7	12.4	141	64.3
Макс. расход воздуха	м³/с	7.08	5.0	5.28	3.92	12.4	9.44
Мин. расход воздуха	м³/с	3.06	1.44	2.28	1.11	0.556	0.556
Частота вращения	мин⁻¹	955	960	710	695	965	715
Макс. температура перемещаемого воздуха	°C	40	40	40	40	40	40
“ при регулировании скорости	°C	40	40	40	40	40	40
Уровень звукового давления на расстоянии 4/10 м	дБ(A)	72/66	66/60	66/57	59/53	73/66	66/58
Масса	кг	205	171	189	157	370	348
Класс изоляции двигателя		F	F	F	F	F	F
Класс защиты двигателя		IP 55	IP 55	IP 55	IP 55	IP 55	IP 55
Сертификат		SIQ 06 ATEX 236X					
Взрывозащищенность		II 2G с Ex d IIB T4					
Схема электрических подключений, с. 422-441		15d	15d	15d	15d	15d	15d

Рабочие характеристики

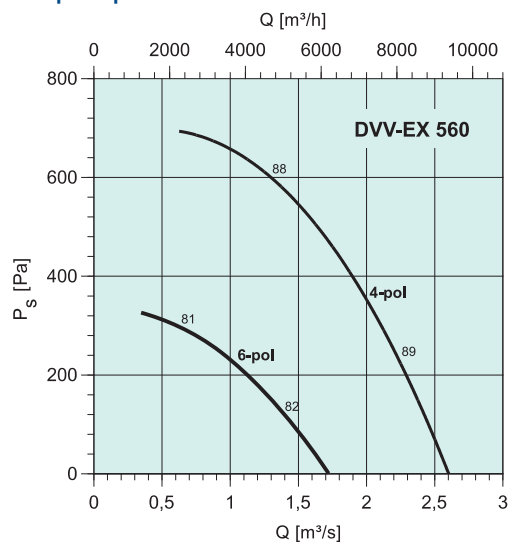

DVV-EX 560D4

дБ(A)	Общ.	Октавные полосы частот [Гц]							
		63	125	250	500	1k	2k	4k	8k
L _{WA} на входе	88	61	73	81	82	81	79	76	68
L _{WA} к окружению	90	63	75	83	84	83	81	78	70

Условия измерения: 2.1 м³/с, 310 Па

DVV-EX 560D6

дБ(A)	Общ.	Октавные полосы частот [Гц]							
		63	125	250	500	1k	2k	4k	8k
L _{WA} на входе	81	58	67	73	77	72	70	68	56
L _{WA} к окружению	83	60	69	75	79	74	72	70	58

Условия измерения: 1.50 м³/с, 125 Па

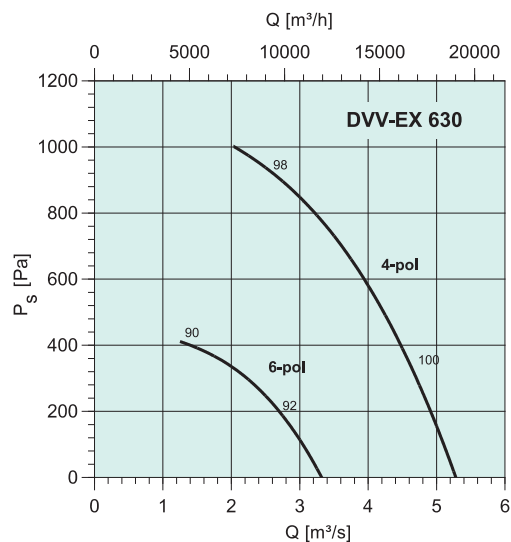

DVV-EX 630D4

дБ(A)	Общ.	Октавные полосы частот [Гц]							
		63	125	250	500	1k	2k	4k	8k
L _{WA} на входе	100	73	85	93	94	93	91	88	80
L _{WA} к окружению	103	76	88	96	97	96	94	91	83

Условия измерения: 4.58 м³/с, 370 Па

DVV-EX 630D6

дБ(A)	Общ.	Октавные полосы частот [Гц]							
		63	125	250	500	1k	2k	4k	8k
L _{WA} на входе	90	67	76	82	86	81	79	77	65
L _{WA} к окружению	92	69	78	84	88	83	81	79	67

Условия измерения: 2.3 м³/с, 270 Па

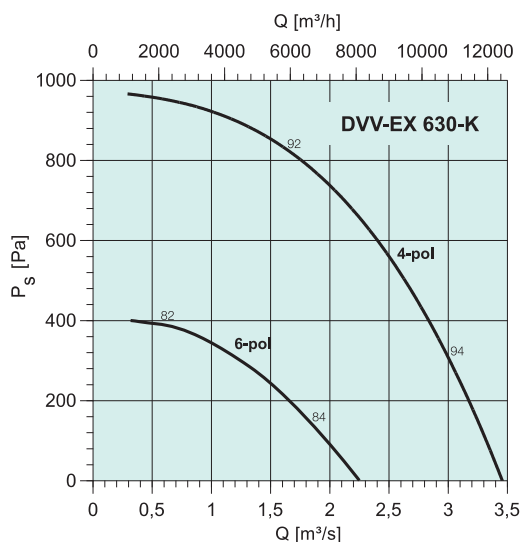

DVV-EX 630D4-K

дБ(A)	Общ.	Октавные полосы частот [Гц]							
		63	125	250	500	1k	2k	4k	8k
L _{WA} на входе	92	65	77	85	86	85	83	80	72
L _{WA} к окружению	94	67	79	87	88	87	85	82	74

Условия измерения: 2.80 м³/с, 400 Па

DVV-EX 630D6-K

дБ(A)	Общ.	Октавные полосы частот [Гц]							
		63	125	250	500	1k	2k	4k	8k
L _{WA} на входе	82	58	69	71	78	73	72	68	55
L _{WA} к окружению	84	60	71	73	80	75	74	70	57

Условия измерения: 1.38 м³/с, 350 Па

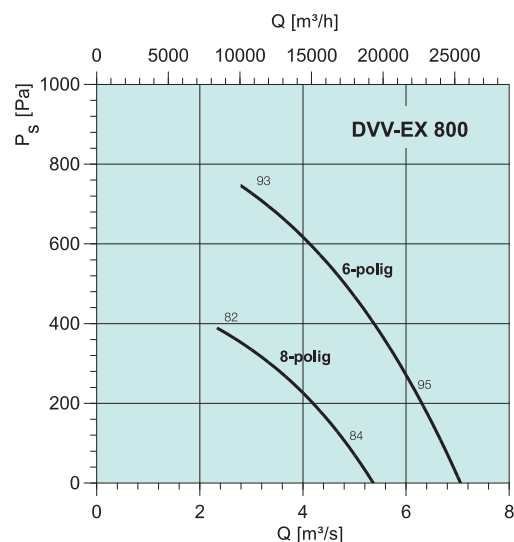

DVV-EX 800D6

дБ(A)	Общ.	Октавные полосы частот [Гц]							
		63	125	250	500	1k	2k	4k	8k
L _{WA} на входе	93	70	79	85	89	84	82	80	68
L _{WA} к окружению	95	72	81	87	91	86	84	82	70

Условия измерения: 6.10 м³/с, 250 Па

DVV-EX 800D8

дБ(A)	Общ.	Октавные полосы частот [Гц]							
		63	125	250	500	1k	2k	4k	8k
L _{WA} на входе	82	64	70	73	77	74	74	69	58
L _{WA} к окружению	84	66	72	75	79	76	76	71	60

Условия измерения: 2.50 м³/с, 330 Па

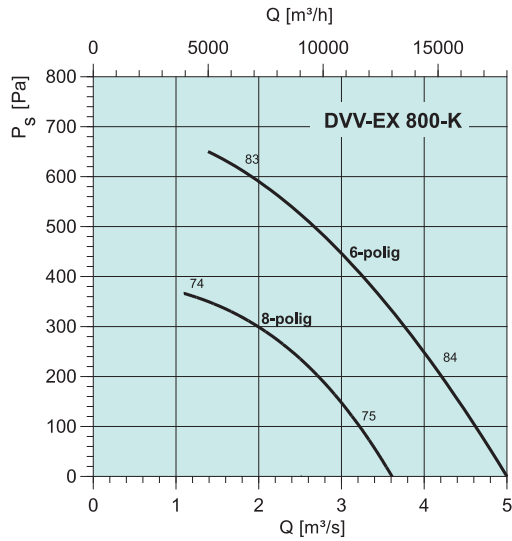

DVV-EX 800D6-K

дБ(А)	Общ.	Октавные полосы частот [Гц]							
		63	125	250	500	1k	2k	4k	8k
L_{WA} на входе	84	60	71	73	80	75	74	70	57
L_{WA} к окружению	86	62	73	75	82	77	76	72	59
Условия измерения: 4.00 м³/с, 280 Па									

DVV-EX 800D8-K

дБ(А)	Общ.	Октавные полосы частот [Гц]							
		63	125	250	500	1k	2k	4k	8k
L_{WA} на входе	75	58	64	66	70	68	68	60	49
L_{WA} к окружению	77	60	66	68	72	70	70	62	51
Условия измерения: 3.10 м³/с, 150 Па									

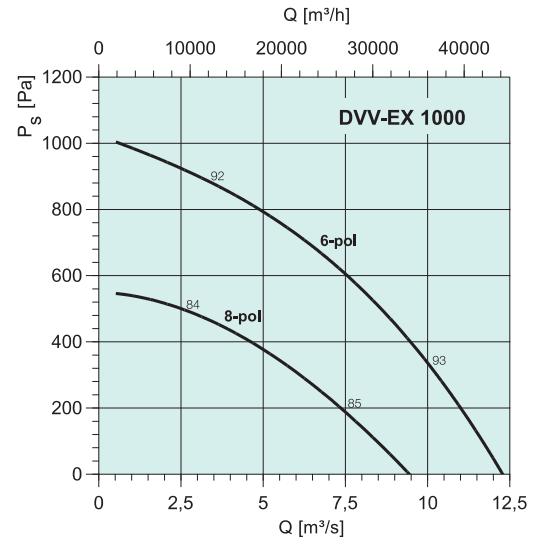

DVV-EX 1000D6

дБ(А)	Общ.	Октавные полосы частот [Гц]							
		63	125	250	500	1k	2k	4k	8k
L_{WA} на входе	92	69	78	84	88	83	81	79	67
L_{WA} к окружению	94	71	80	86	90	85	83	81	69
Условия измерения: 6.94 м³/с, 650 Па									

DVV-EX 1000D8

дБ(А)	Общ.	Октавные полосы частот [Гц]							
		63	125	250	500	1k	2k	4k	8k
L_{WA} на входе	84	66	72	75	79	76	76	71	60
L_{WA} к окружению	86	68	74	77	81	78	78	73	62
Условия измерения: 6.11 м³/с, 310 Па									

Взрывозащищенные
вентиляторы



AW-EX

- Сертификат соответствия ATEX 94/9/EC
- Возможно регулирование скорости
- Встроенные термисторы

Вентиляторы AW-EX оборудованы электродвигателями с внешним ротором с регулируемой скоростью вращения. Вентилятор оснащен пластиной для монтажа на стене и окрашен в стандартный чёрный цвет. Корпус и рабочее колесо выполнены из листовой стали. Для защиты от перегрева двигатель вентилятора оборудован термисторами для подключения внешнего устройства термозащиты U-EK 230E. Двигатель вентилятора AW-Ex имеет сертификат ATEX. Эти вентиляторы предназначены для зон 1 и 2, температурные классы T1, T2, T3 и T4 (только 355 и 420). Взрывозащита вида «е».

Электрические принадлежности



U-EK 230E EX



RTRD



RTRDU



Ex e



REV



REV ATEX

Быстрый подбор

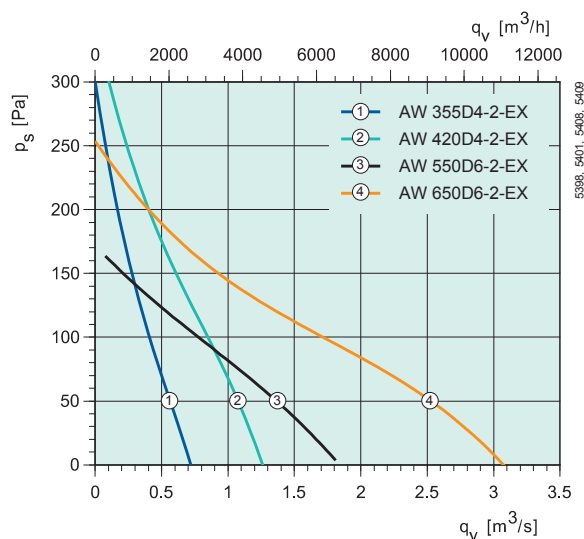

Технические характеристики

AW		355 D4-2-EX	420 D4-2-EX	550 D6-2-EX	650 D6-2-EX
Артикул.		5969	5970	5971	5972
Напряжение/частота	В/50 Гц	400 3~	400 3~	400 3~	400 3~
Мощность	Вт	286	536	579	1077
Ток	А	0.493	0.943	1.15	1.78
Макс. расход воздуха	м ³ /с	0.72	1.3	1.84	3.04
Частота вращения	мин ⁻¹	1341	1269	697	790
Макс. температура перемещаемого воздуха	°C	40	40	40	40
" при регулировании скорости	°C	40	40	40	40
Уровень звукового давления на расстоянии 3 м	дБ(А)	62	69	67.2	72
Масса	кг	9	10	13	20
Класс изоляции двигателя		F	F	F	F
Класс защиты двигателя		IP 44	IP 44	IP 44	IP 44
Защита электродвигателя		U-EK230E EX	U-EK230E EX	U-EK230E EX	U-EK230E EX
Сертификат		ZELM 05ATEX0279X			
Взрывозащищенность		II 2G c Ex e IIB T4			
Регулятор скорости, 5 ступеней	Трансформатор	RTRD 2*	RTRD 2*	RTRD 2*	RTRD 2*
Регулятор, 5 ст., высокая/низкая скорость	Трансформатор	RTRDU 2*	RTRDU 2*	RTRDU 2*	RTRDU 2*
Схема электрических подключений, с. 422-441		19	19	19	19

* + U-EK230E EX

Размеры

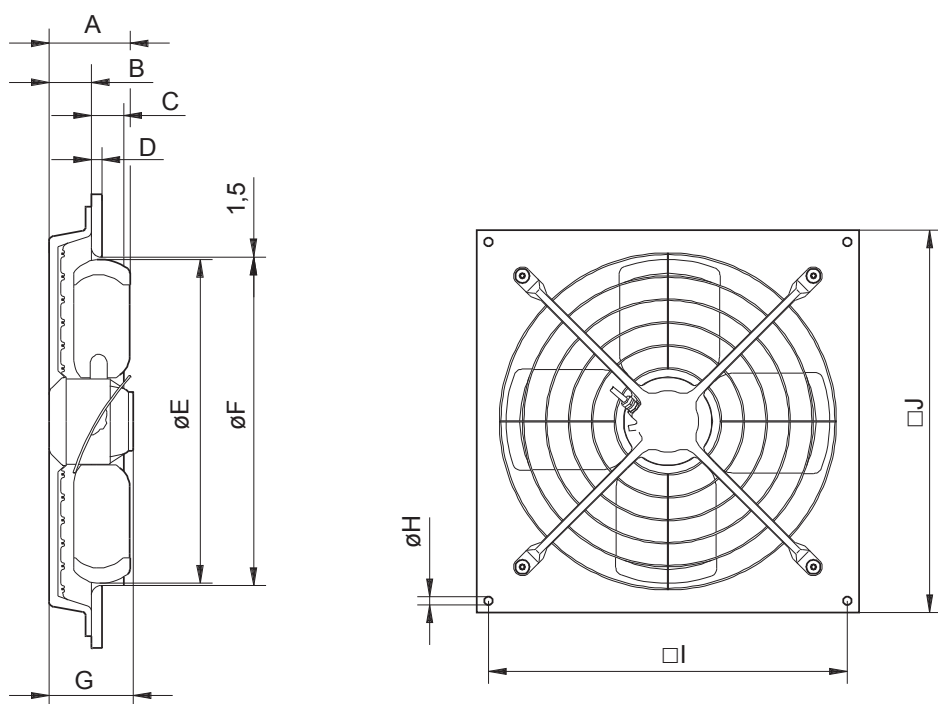

AW	A	B	C	D	øE	øF	G	øH	I	J
355 D4-2-EX	138	48	70	16	350.5	356	125	12	385	423
420 D4-2-EX	138	71	70	16	419	426	125	14.5	460	503
550 D6-2-EX	138	72	55	18	551	558	143	14.5	610	650
650 D6-2-EX	162	66	78	18	651	658	161	14.5	730	770

Взрывозащищенные
вентиляторы

Рабочие характеристики

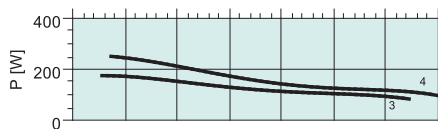
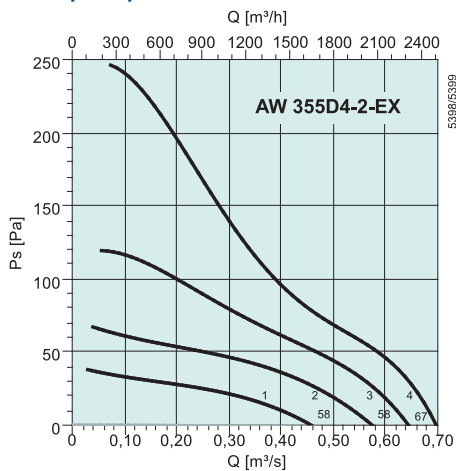

дБ(А)	Общ.	Октавные полосы частот [Гц]							
		63	125	250	500	1k	2k	4k	8k
L_{WA} на входе/ на выходе	69	38	52	64	60	64	62	56	49

Условия измерения: 0.5 м³/с, 80 Па

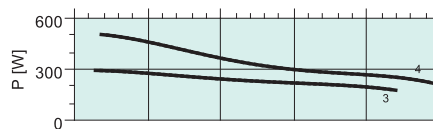
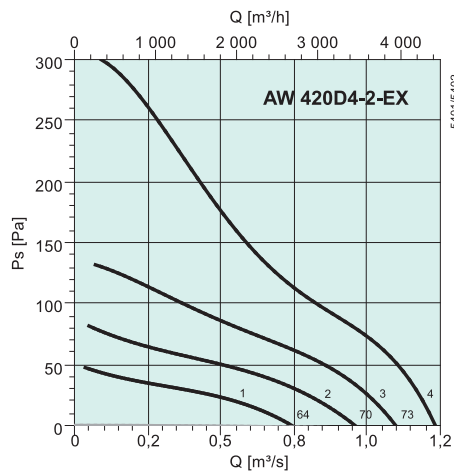

дБ(А)	Общ.	Октавные полосы частот [Гц]							
		63	125	250	500	1k	2k	4k	8k
L_{WA} на входе/ на выходе	75	47	61	67	70	70	68	62	54

Условия измерения: 0.85 м³/с, 110 Па

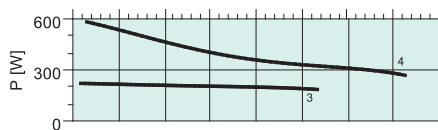
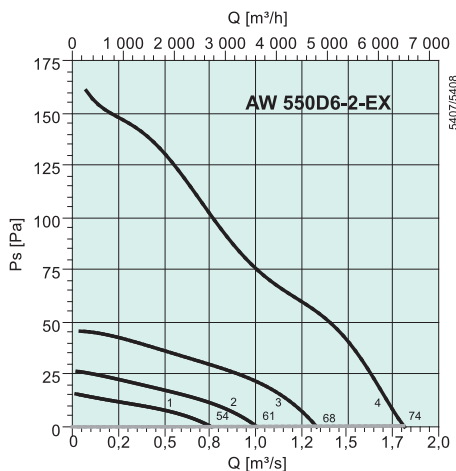

дБ(А)	Общ.	Октавные полосы частот [Гц]							
		63	125	250	500	1k	2k	4k	8k
L_{WA} на входе/ на выходе	72	40	60	61	66	68	66	58	49

Условия измерения: 1.29 м³/с, 63 Па

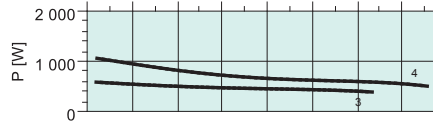
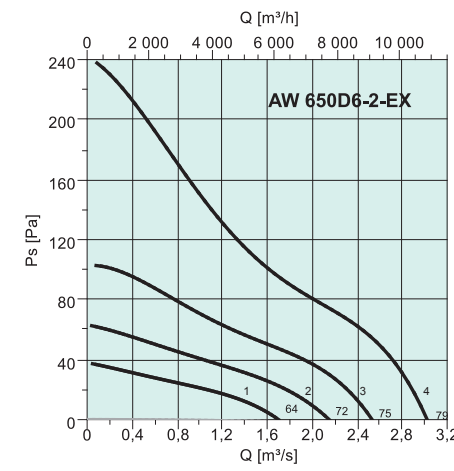

дБ(А)	Общ.	Октавные полосы частот [Гц]							
		63	125	250	500	1k	2k	4k	8k
L_{WA} на входе/ на выходе	76	46	58	67	70	71	70	63	55

Условия измерения: 2.3 м³/с, 80 Па

Взрывозащищенные
вентиляторы



Проект: Choren Industries, г. Фрайберг (Сашсен), Германия

Тип здания: Компания Choren – это ведущий мировой поставщик технологий производства синтетического газа из углеродсодержащих пород.

Оборудование/Решение: взрывозащищенные крышные вентиляторы типа DVV-EX 800, взрывозащищенные осевые вентиляторы серии AW 200-EX



Взрывозащищенные
вентиляторы



АХС-ЕХ

- Лопатки аэродинамической формы с регулируемым углом установки.
- Ступица и лопатки из литого под давлением алюминия.
- Удлиненный корпус из стали горячего цинкования, EN ISO 1641.
- Искробезопасное алюминиевое кольцо.
- Трехфазные двигатели, IP55, класс изоляции F, соответствуют EN 60034, IEC 85. Комплекуются клеммной коробкой Ex e, смонтированной на наружной стороне корпуса.

АХС-ЕХ – это серия осевых вентиляторов среднего давления в удлиненном корпусе с диаметром рабочего колеса от 315 до 900 мм. Регулируемый угол наклона лопаток обеспечивает максимальную универсальность, позволяя адаптировать рабочую характеристику к условиям проекта.

Стандартные модели поставляются со склада, так что вы легко можете подобрать наиболее эффективный агрегат. Вентиляторы пригодны для зон 1 и 2, область применения II, группы смесей А и В, температурные классы Т1 – Т4. Вентиляторы имеют категорию 2G. Вентиляторы имеют сертификат № Sira 07ATEX6341X. Двигатели Ex (d) оборудованы встроенными терморезисторами (РТС) для защиты от перегрева. Скорость вращения регулируется частотным преобразователем. Фланцы повышенной прочности, согласно Eurovent.

Электрические принадлежности



U-EK 230E EX



FRQ



REV ATEX

Технические характеристики

АХС-ЕХ		355-7 12°-4	355-7 32°-4	400-7 14°-4	400-7 32°-4	450-7 17°-2	450-7 24°-2	450-7 28°-2	450-7 14°-4	450-7 32°-4	500-9 22°-4
Артикул.		35758	33007	35759	33008	35760	33001	35761	35762	33009	33010
Напряжение/частота	В/50 Гц	400 3~	400 3~	400 3~	400 3~	400 3~	400 3~	400 3~	400 3~	400 3~	400 3~
Макс. нагрузка	кВт	0.37	0.37	0.37	0.37	1.5	2.2	3.0	0.55	0.55	0.55
Мощность (P1)	Вт	177	225	234	337	1400	2532	2757	225	473	546
Пусковой ток	А	3.9	3.9	3.9	3.9	19.8	26.2	35.1	6.8	6.8	6.8
Ток	А	0.797	0.837	0.8	0.845	2.44	4.81	5.52	0.894	1.16	1.21
Макс. расход воздуха	м³/с	0.38	0.92	0.654	1.28	2.12	2.81	3.16	0.917	1.8	1.75
Частота вращения	мин1	1488	1471	1476	1461	2911	2924	2934	1481	1441	1428
Диапазон температуры, окружающей и в воздуховоде	°С	-20...+40	-20...+40	-20...+40	-20...+40	-20...+40	-20...+40	-20...+40	-20...+40	-20...+40	-20...+40
Масса	кг	30	40	34	75	62	63	77	62	55	65
Класс изоляции двигателя		F	F	F	F	F	F	F	F	F	F
Класс защиты двигателя		IP 55	IP 55	IP 55	IP 55	IP 55	IP 55	IP 55	IP 55	IP 55	IP 55
Взрывозащищенность		II 2G с Ex d IIC T4									
Сертификат		SIRA 07ATEX6341X									
Схема электрических подключений, с. 422-441		44a	44a	44a	44a	44a	44a	44a	44a	44a	44a
АХС-ЕХ		500-9 16°-2	500-9 26°-2	500-9 28°-4	500-9 36°-2	560-9 18°-2	560-9 20°-4	560-9 24°-2	560-9 26°-4	560-9 30°-2	630-9 16°-2
Артикул.		33002	33003	33011	35763	33004	33012	33005	33013	35764	33006
Напряжение/частота	В/50 Гц	400 3~	400 3~	400 3~	400 3~	400 3~	400 3~	400 3~	400 3~	400 3~	400 3~
Макс. нагрузка	кВт	3.0	5.5	0.75	7.5	5.5	0.75	7.5	1.1	11	7.5
Мощность (P1)	Вт	3396	4753	662	7323	5502	779	6977	1088	7441	7862
Пусковой ток	А	35.1	64.8	8.4	96	64.8	8.4	96	11.6	140	96
Ток	А	5.61	7.87	1.55	11.8	8.76	1.68	11.5	2.04	14.8	12.6
Макс. расход воздуха	м³/с	2.78	4.03	2.23	5.17	4.52	2.46	5.43	3.18	6.63	6.18
Частота вращения	мин1	2905	2945	1439	2934	2932	1428	2944	1434	2972	2936
Диапазон температуры, окружающей и в воздуховоде	°С	-20...+40	-20...+40	-20...+40	-20...+40	-20...+40	-20...+40	-20...+40	-20...+40	-20...+40	-20...+40
Масса	кг	82	130	65	135	155	90	155	93	167	155
Класс изоляции двигателя		F	F	F	F	F	F	F	F	F	F
Класс защиты двигателя		IP 55	IP 55	IP 55	IP 55	IP 55	IP 55	IP 55	IP 55	IP 55	IP 55
Взрывозащищенность		SIRA 07ATEX6341X									
Сертификат		II 2G с Ex d IIC T4									
Схема электрических подключений, с. 422-441		44a	44b	44a	44b	44b	44a	44b	44a	44b	44b

Размеры

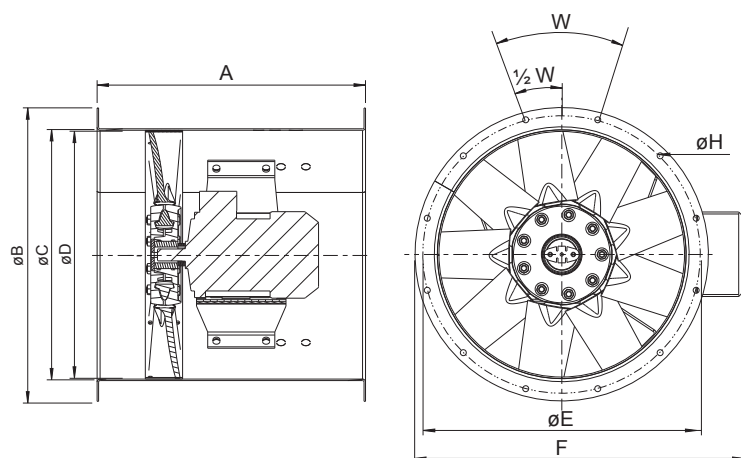

AXC-EX	A	øB	øC	øD	øE	F	øH	I
355	375	435	355	343	395	500	10	8x45°
400	450	480	400	387	450	550	12	8x45°
450	500	530	450	436	500	605	12	8x45°
500	540	590	500	486	560	659	12	12 x 30°
560	750	650	560	546	620	730	12	12 x 30°
630	500	720	630	614	690	800	12	12 x 30°
710	500	800	710	693	770	880	12	12 x 22.5°
800	500	890	800	783	860	975	12	16 x 22.5°
900	640	1005	900	875	970	1075	15	16 x 22.5°

Принадлежности



Взрывозащищенные
вентиляторы

AXC-EX		630-9 18°-4	630-9 20°-2	630-9 30°-4	710-9 26°-4	710-9 30°-4	800-9 18°-4	800-9 28°-4	900-10 18°-4	900-10 26°-4	900-10 30°-4
Артикул.		33014	35765	33015	35766	33016	33017	33018	33019	33020	35767
Напряжение/частота	В/50 Гц	400 3~	400 3~	400 3~	400 3~	400 3~	400 3~	400 3~	400 3~	400 3~	400 3~
Макс. нагрузка	кВт	1.1	11	3.0	2.2	4.0	4.0	7.5	7.5	11	15
Мощность (P1)	Вт	1156		2181	3101	3360	2716	5339	6212	11 964	12052
Пусковой ток	A	11.6	140	32.6	23.4	51.5	51.5	92	92	143	223
Ток	A	2.15	17.4	4.69	5.31	6.03	5.27	11.8	12.5	16.7	22.4
Макс. расход воздуха	м³/с	3.44	7.13	5.14	6.26	6.7	6.57	9.1	10	12.4	14.5
Частота вращения	мин⁻¹	1429	2970	1465	1398	1457	1467	1480	1476	1479	1478
Макс. температура перемещаемого воздуха	°C	-20...+40	-20...+40	-20...+40	-20...+40	-20...+40	-20...+40	-20...+40	-20...+40	-20...+40	-20...+40
Масса	кг	95	169	105	106	130	130	158	255	330	316
Класс изоляции двигателя		F	F	F	F	F	F	F	F	F	F
Класс защиты двигателя		IP 55	IP 55	IP 55	IP 55	IP 55	IP 55	IP 55	IP 55	IP 55	IP 55
Сертификат		SIRA 07ATEX6341X									
Взрывозащищенность		II 2G с Ex d IIC T4									
Схема электрических подключений, с. 422-441		44a	44b	44a	44a	44a	44a	44b	44b	44b	44b

Быстрый подбор

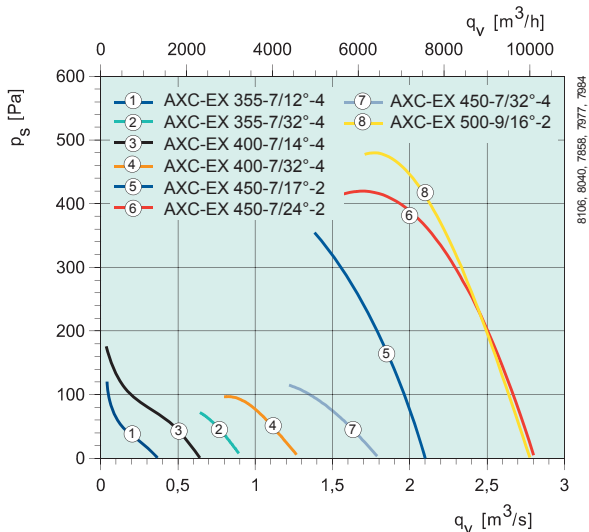

дБ(А)	Общ.	Октавные полосы частот [Гц]							
L_{WA} на входе/ на выходе	63	125	250	500	1k	2k	4k	8k	
AXC-EX									
355-7/12°-4	71	43	53	61	66	66	63	59	52
355-7/32°-4	74	69	68	69	68	67	64	59	53
400-7/14°-4	76	48	58	66	71	71	68	64	57
400-7/32°-4	76	48	58	66	71	71	68	64	57
450-7/17°-2	95	67	77	85	90	90	87	83	76
450-7/24°-2	96	91	86	89	91	88	88	84	78
450-7/32°-4	82	77	76	77	76	75	72	67	61
500-9/16°-2	100	95	90	93	95	93	92	88	82

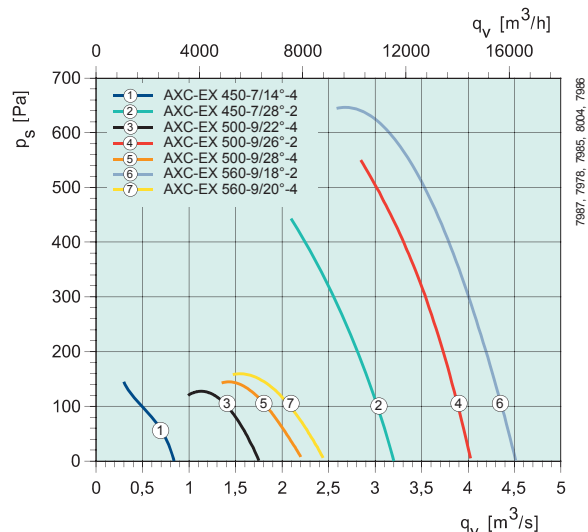

дБ(А)	Общ.	Октавные полосы частот [Гц]							
L_{WA} на входе/ на выходе	63	125	250	500	1k	2k	4k	8k	
AXC-EX									
450-7/14°-4	78	50	60	69	73	74	71	67	59
450-7/28°-2	99	71	81	89	94	94	91	87	80
500-9/22°-4	86	81	80	81	80	79	76	71	65
500-9/26°-2	102	97	92	95	97	95	94	90	84
500-9/28°-4	87	82	81	82	81	80	77	72	66
560-9/18°-2	106	101	96	99	101	99	98	94	88
560-9/20°-4	91	86	85	86	85	84	81	76	70

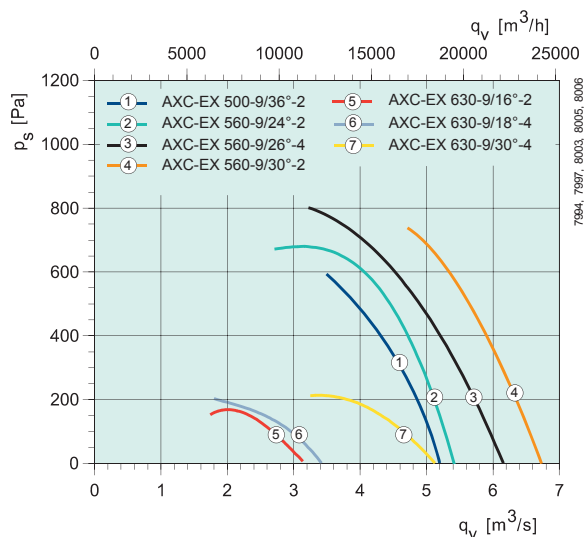

дБ(А)	Общ.	Октавные полосы частот [Гц]							
L_{WA} на входе/ на выходе	63	125	250	500	1k	2k	4k	8k	
AXC-EX									
500-9/36°-2	105	77	86	96	100	100	97	93	86
560-9/24°-2	108	103	98	101	103	101	100	96	90
560-9/26°-4	93	88	87	88	87	86	83	78	72
560-9/30°-2	108	79	90	98	102	103	100	96	89
630-9/16°-2	111	106	101	104	106	104	103	99	93
630-9/18°-4	96	91	90	91	90	89	86	81	75
630-9/30°-4	99	94	93	94	93	92	89	84	78

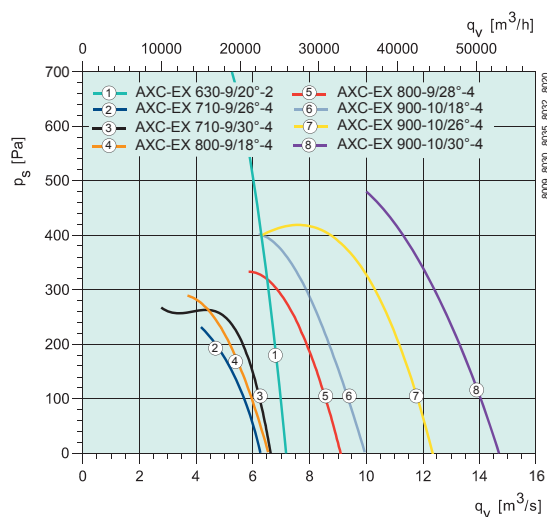

дБ(А)	Общ.	Октавные полосы частот [Гц]							
L_{WA} на входе/ на выходе	63	125	250	500	1k	2k	4k	8k	
AXC-EX									
630-9/20°-2	107	79	89	97	102	102	99	95	88
710-9/26°-4	95	67	77	85	90	90	87	83	76
710-9/30°-4	93	88	87	88	87	86	83	78	72
800-9/18°-4	97	92	91	92	91	90	87	82	76
800-9/28°-4	100	95	94	95	94	93	90	85	79
900-10/18°-4	101	91	89	95	96	94	91	86	80
900-10/26°-4	104	94	97	99	97	96	92	86	80
900-10/30°-4	106	78	88	96	101	101	98	94	87



Проект: Большой ледовой дворец, Сочи, Россия

Тип здания: Здание возведено для проведения Олимпийских игр 2014 г. Находится в Олимпийском парке возле моря. Это будет главная ледовая арена для хоккейных игр 2014 года. Арена рассчитана на 12,000 зрителей.

Внешне арена похожа на знаменитое яйцо Фаберже с застывшими каплями воды.

Оборудование /Решение: арена оснащена 75 вентиляторами АХС для вытяжки дыма. Устройства ТА и каналные вентиляторы обеспечивают приток и вытяжку воздуха.

Строительство было завершено в 2012 г. Общая площадь здания порядка 55,000 м².



Explosion
proof fans



AXCBF-EX

- Лопатки аэродинамической формы с регулируемым углом наклона
- Корпус выполнен из малоуглеродистой горячекатаной оцинкованной стали, согласно EN ISO 1641
- Антиискровое алюминиевое кольцо
- Фланцы повышенной жесткости (стандарт Eurovent)
- 1- и 3- фазные электродвигатели, IP55, класс изоляции F (EN 60034, IEC 85).

Осевые вентиляторы AXCBF-EX среднего давления предназначены для эксплуатации в среде, которая требует специальных двигателей или сокращает срок службы обычных двигателей. Ex(d) двигатели вентиляторов AXCBF-EX расположены вне воздушного потока. Серия включает типоразмеры с диаметром рабочего колеса от 250 до 800 мм. Стандартные модели поставляются со склада. Вентиляторы пригодны для зон 1 и 2, область применения II, группы смесей А, В и С, температурные классы Т1 – Т4. Вентиляторы имеют категорию 2G. Вентиляторы имеют сертификат № Sira 07ATEX6341X. Двигатели Ex (d) оборудованы встроенными терморезисторами (PTC) для защиты от перегрева. Скорость вращения регулируется частотным преобразователем. Корпус вентилятора выполнен из малоуглеродистой горячекатаной оцинкованной стали, согласно EN ISO 1641; рабочее колесо и лопасти из литого алюминия. Фланцы имеют повышенную жесткость, согласно требованиям Eurovent. Соединительная коробка расположена в отсеке двигателя и легко доступна. Смонтированные на ножках одно- или трехфазные двигатели ВЗ полностью закрыты и охлаждаются вентилятором.

Электрические принадлежности



U-EK 230E EX



FRQ



Ex e



REV ATEX

Быстрый подбор

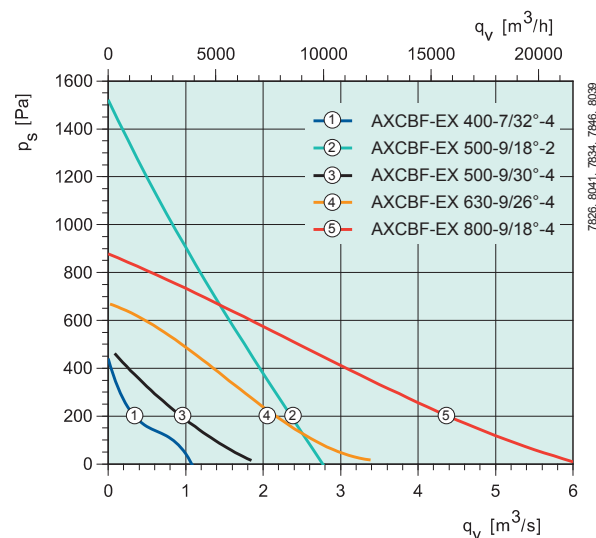
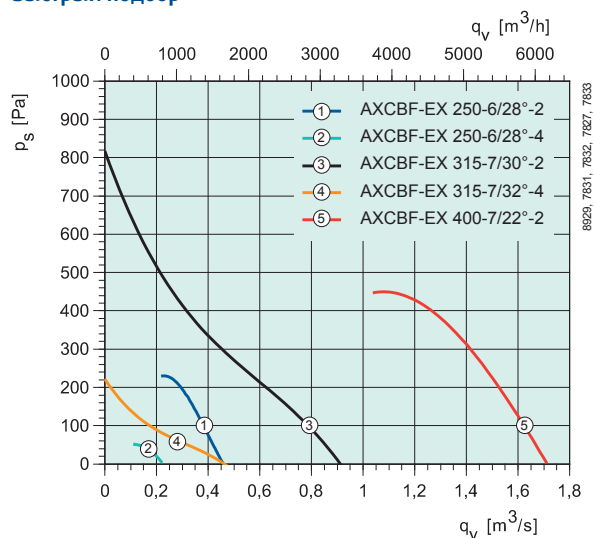

Технические характеристики

AXCBF-EX		250-6/28°-2	250-6/28°-4	315-7/30°-2	315-7/32°-4	400-7/22°-2
Артикул.		33021	33025	33022	33026	33023
Напряжение/частота	В/50 Гц	400 3~	400 3~	400 3~	400 3~	400 3~
Макс. нагрузка	кВт	0.37	0.25	0.75	0.25	2.20
Мощность (P1)	Вт	309	93.4	693	155	1911
Пусковой ток	А	4.5	2.9	8.4	2.9	26.2
Ток	А	0.79	0.563	1.43	0.609	3.16
Макс. расход воздуха	м³/с	0.463	0.225	0.911	0.459	1.71
Частота вращения	мин⁻¹	2916	1487	2885	1476	2918
Диапазон температуры, окружающей и в воздуховоде	°C	-20...+40	-20...+40	-20...+40	-20...+40	-20...+40
Масса	кг	30	30	72	65	64
Класс изоляции двигателя		F	F	F	F	F
Класс защиты двигателя		IP 55	IP 55	IP 55	IP 55	IP 55
Сертификат		SIRA 07ATEX6341X				
Взрывозащищенность		II 2G с Ex d IIC T4				
Схема электрических подключений, с. 422-441		44а	44а	44а	44а	44а

Размеры

Принадлежности

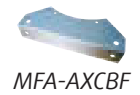
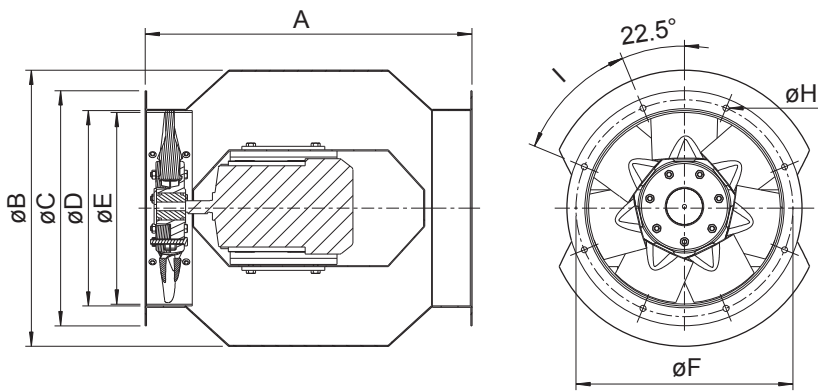

Взрывозащищенные
вентиляторы

AXCBF-EX	A	øB	øC	øD	øE	øF	øH	I
250	535	448	328	250	238	302	10	8 x 45°
315	535	452	385	320	308	355	10	8 x 45°
400	625	585	480	401	388	450	10	8 x 45°
500 короткая версия	660	695	590	504	490	560	12	12 x 30°
500 длинная версия	710	695	590	504	490	560	12	12 x 30°

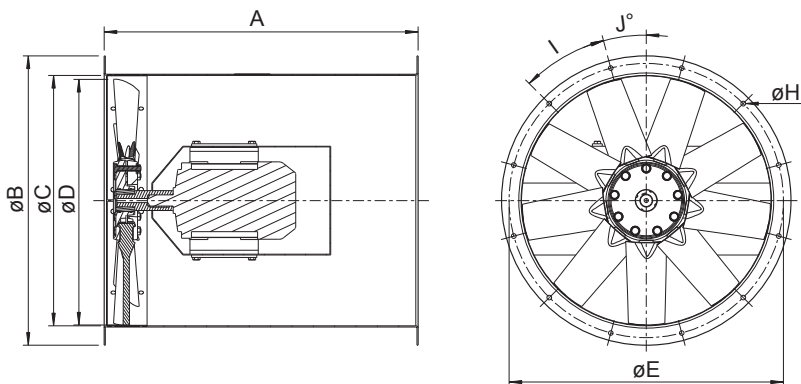

AXCBF-EX	A	øB	øC	øD	øE	øH	I
630	790	728	634	618	690	12	12 x 30°
800	880	890	797	778	860	12	16 x 22.5°

AXCBF/EX		400-7/32°-4	500-9/18°-2	500-9/30°-4	630-9/26°-4	800-9/18°-4
Артикул.		33027	33024	33028	33029	33030
Напряжение/частота	V/50 Гц	400 3~	400 3~	400 3~	400 3~	400 3~
Макс. нагрузка	кВт	0.55	2.2	1.1	2.2	4.0
Мощность (P1)	Вт	444	3054	863	2187	3403
Пусковой ток	A	6.8	26.2	11.6	23.4	51.6
Ток	A	1.1	4.78	1.85	4.27	6.02
Макс. расход воздуха	м³/с	1.08	2.71	1.85	3.4	5.88
Частота вращения	мин⁻¹	1444	2840	1450	1459	1457
Диапазон температуры, окружающей и в воздуховоде	°C	-20...+40	-20...+40	-20...+40	-20...+40	-20...+40
Масса	кг	58	85	77	112	185
Класс изоляции двигателя		F	F	F	F	F
Класс защиты двигателя		IP 55	IP 55	IP 55	IP 55	IP 55
Сертификат		SIRA 07ATEX6341X				
Взрывозащищенность		II 2G с Ex d IIC T4				
Схема электрических подключений, с. 422-441		44а	44а	44а	44а	44а

Вентиляторы дымоудаления



Индивидуальные решения для вашей безопасности

Вентиляторы
дымоудаления

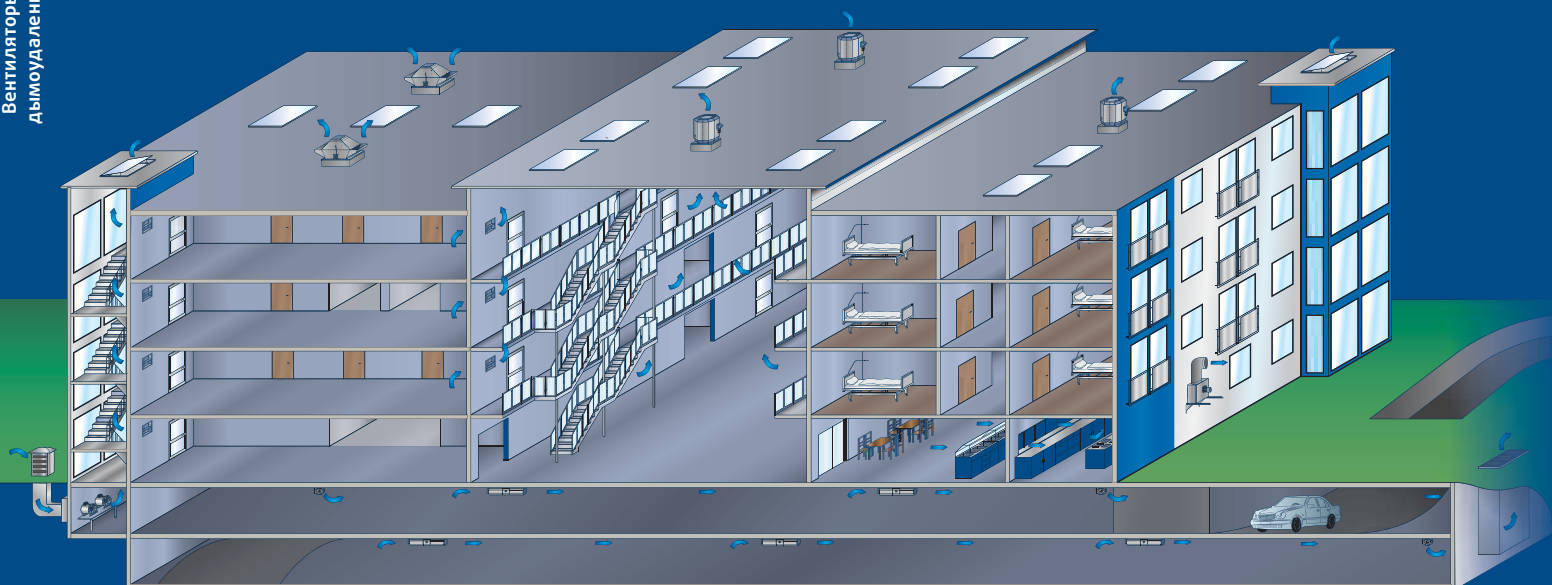

Общие сведения

В процессе горения происходит выделение тепла и дыма. В зданиях эти два фактора представляют значительную опасность для людей, животных и имущества. Постоянный рост температуры может привести к так называемой «общей вспышке», когда пожар распространяется подобно взрыву.

Здания необходимо проектировать так, чтобы по возможности ограничить распространение дыма и пламени в случае возникновения пожара. Следует максимально защитить от дыма пути эвакуации и создать пути продвижения для пожарных бригад.

В отличие от естественных выходов дыма (например, отверстий в крыше), механические системы дымо- и теплоудаления немедленно начинают работать с полной производительностью.

Особенно важно оборудовать механическими системами дымо- и теплоудаления следующие объекты:

- высокие помещения без окон
- подземные этажи и помещения
- здания с постоянной высокой ветровой нагрузкой
- большие помещения с высокой пожарной нагрузкой
- помещения со спринклерными системами пожаротушения, работающими против теплового напора.

Номенклатура вентиляторов Systemair

Systemair поставляет вентиляторы дымо- и теплоудаления различных типов: Радиальные крышные и корпусные вентиляторы, радиальные вентиляторы для монтажа на стене / в воздуховоде и осевые вентиляторы. Все вентиляторы пригодны как для использования в обычных системах вентиляции, функционирующих в нормальном режиме, так и для обеспечения аварийной вентиляции в случае пожара. Крышные вентиляторы DVV также подходят для применения как вентиляторы DVV/120 для непрерывной вытяжки воздуха температурой до 120°C. Спроектированную систему вентиляции можно довершить разнообразными дополнительными принадлежностями.

Проектирование систем вентиляции для зданий, где важнейшее значение имеет вопрос безопасности, должно осуществляться по индивидуальной схеме. Являясь одним из ведущих производителей оборудования для вентиляции, компания Systemair предлагает широчайший ассортимент вентиляторов дымоудаления. Именно они устанавливают стандарты вентиляторов этого типа по всему миру. Поэтому самые лучшие решения в такой важной области, как дымоудаление, предлагает именно компания Systemair.

Области применения

Вентиляторы тепло- и дымоудаления компании Systemair относятся к следующим температурным классам
F300 – 300°C/120 мин.
F300 – 400°C/120 мин.
F300 – 600°C/120 мин.

Типичные области применения:

- Механические системы дымо- и теплоудаления в торговых центрах, аэропортах, промышленных зданиях, больших театрах и кинотеатрах, складах и т. д.
- Перемещение технологического воздуха высокой температуры.
- Вентиляция парковок и туннелей.

Сертификат соответствия стандарту EN 12101-3

Вентиляторы дымо- и теплоудаления компании Systemair имеют сертификат соответствия стандарту EN 12101-3. CE сертификация выдана в соответствии со стандартом EN 12101-3 в июне 2002 г. группой TUV Süd, Мюнхен, LGAI, Барселона и BSi, Великобритания. Компания Systemair имеет сертификат ISO 9001. Качество оборудования компании Systemair регулярно проверяется организацией TUV Süd.



KBR/F 258



Вентилятор дымоудаления



DVG/F 272



Крышный вентилятор дымоудаления



AXC(B) 286



Осевой вентилятор дымоудаления



DVV/F 264



Крышный вентилятор дымоудаления



MUB/F 280



Вентилятор дымоудаления



AXC(F) 288



Осевой вентилятор дымоудаления



DVV/F XS, XL 270



Крышный вентилятор дымоудаления



Jet 290



Вентиляторы дымоудаления серии Jet



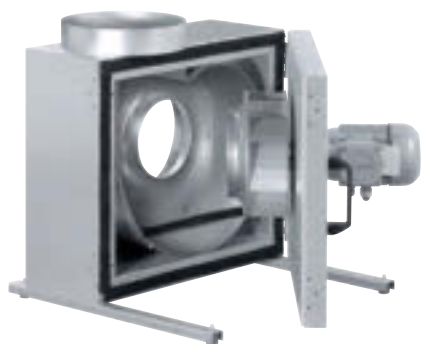

KBR/F

- Встроенные полупроводниковые реле (PTC) или встроенные термоконтакты
- Регулирование скорости
- Макс. температура перемещаемого воздуха 200°C при постоянной работе
- 400°/120 мин. (F400)
- Теплоизолированный корпус
- Низкий уровень шума
- Испытания по стандарту EN 12101-3 в LGAI, Барселона
- Сертификат CE по стандарту EN 12101-3, 2002-06, выданный организацией TÜV Süd

Вентиляторы дымоудаления KBR/F применяются для противодымной защиты помещений при пожарах, а также для вентиляции в нормальных рабочих условиях при температуре до 200 °С.

Рабочее колесо с загнутыми назад лопатками выполнено из оцинкованной стали для всех вентиляторов, кроме типоразмера 355, где оно выполнено из стали, окрашенной в RAL 9005. Для удобства технического обслуживания агрегаты оснащены дверцей. Направление открывания дверцы (вправо или влево) легко изменить на месте. Корпус из двустенных панелей изолирован слоем минеральной ваты толщиной 50 мм.

Вентиляторы KBR/F оснащены встроенными термоконтактами с выводами для подключения к внешнему устройству защиты двигателя (для общеобменной вентиляции). Модели 280D2, 280D2-4, 315D2 IE2, 355D2/K IE2 и 355D1 IE2 имеют встроенные термисторы (PTC). При пожаре все защитные устройства должны иметь подключения типа "мост", чтобы вентиляторы могли нормально функционировать.

Электрические принадлежности



REV



RTRD



RTRDU



S-DT2



STDT/S-ET



AES



FRQ



U-EK230E

Технические характеристики

KBR/F		280D2	280D2-4	280DV	315DV	315D2 IE2	355E4
Артикул.		31586	31588	31587	31590	34509	31554
Напряжение/частота	V/50 Гц	400 3~	400 3~	400 3~	400 3~	400 3~	230 1~
Подсоединение		Y	Y/Y	D/Y	D/Y	Y	-
Мощность (P1)	Вт	730	783/99.4	209	244	1218	438
Ток	A	1.24	1.2/0.33	1.39	1.39	2.33	2.1
Пусковой ток	A	11.4	-	4.6	4.6	22.4	4.9
Макс. расход воздуха	м³/с	0.824	0.806/0.422	0.422	0.611	1.09	0.972
Частота вращения	мин⁻¹	2820	2800/1410	1360	1360	2928	1330
Макс. температура перемещаемого воздуха	°C	200	200	200	200	200	200
Макс. температура перемещаемого воздуха, 120 мин.	°C	400	400	400	400	400	400
Уровень звукового давления на расстоянии 4 м	дБ(А)	44	44/33	33	36	50	44
Уровень звукового давления на расстоянии 10 м	дБ(А)	36	36/25	25	28	42	33
Масса	кг	53	58/49	54	62.5	72	81
Класс изоляции двигателя		F	F	F	F	F	F
Класс защиты двигателя		IP 55	IP 55	IP 54	IP 54	IP 54	IP 54
Схема электрических подключений, с. 422-441		17a	14b	17c	17c	17a	21

Размеры

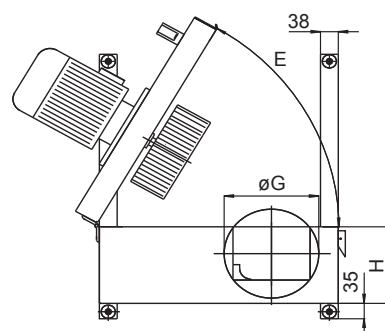
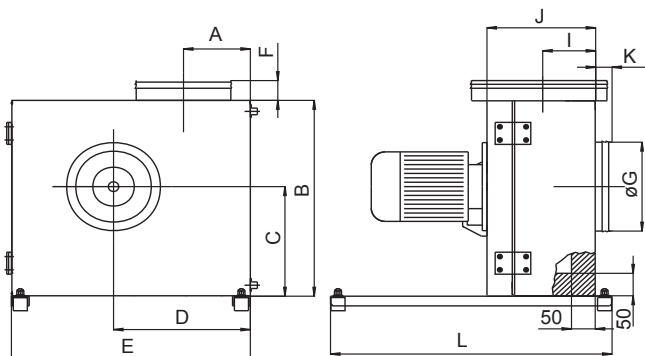

KBR/F	A	B	C	D	E	F	øG	H	I	J	L	K
280	171.5	537	295	360	625	60	280	234	-	291	620	8
315DV	187.5	600	339	398	690	60	315	249	153.5	307	800	8
315D2	187.5	600	339	398	690	130	315	249	153.5	307	800	78
355	206.5	655	372	451	770	60	355	273	-	331	770	8
355D2	206.7	655	372	451	770	130	355	273	-	331	770	78

Принадлежности



Быстрый подбор

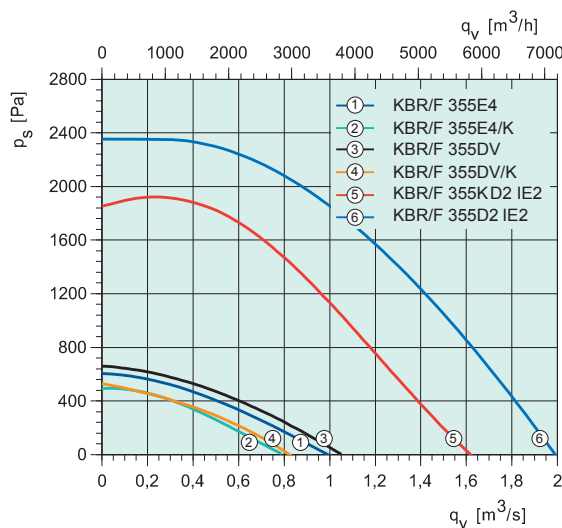
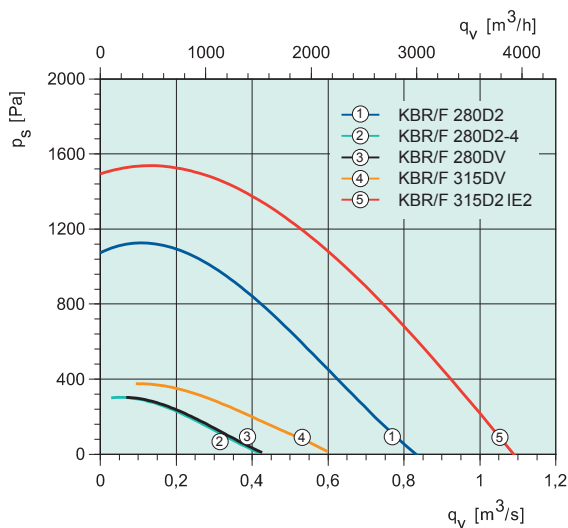

KBR/F		355E4/K	355DV	355DV/K	355K D2 IE2	355D2 IE2
Артикул.		32891	31594	31592	34511	34510
Напряжение/частота	V/50 Гц	230 1~	400 3~	400 3~	400 3~	400 3~
Подсоединение		-	D/Y	D/Y	Y	D
Мощность (P1)	Вт	319	550	323	2141	3641
Ток	А	2.1	1.88	1.88	3.85	5.95
Пусковой ток	А	4.9	6.4	6.4	30.9	46.8
Макс. расход воздуха	м³/с	0.778	1.06	0.806	1.63	2
Частота вращения	мин⁻¹	1330	1360	1360	2909	2889
Макс. температура перемещаемого воздуха	°C	200	200	200	200	200
Макс. температура перемещаемого воздуха, 120 мин.	°C	400	400	400	400	400
Уровень звукового давления на расстоянии 4 м	дБ(А)	42	41	41	53	53
Уровень звукового давления на расстоянии 10 м	дБ(А)	31	33	33	45	45
Масса	кг	81	83	83	95	102
Класс изоляции двигателя		F	F	F	F	F
Класс защиты двигателя		IP 54	IP 54	IP 54	IP 55	IP 54
Схема электрических подключений, с. 422-441		21	17с	17с	17а	17b

Вентиляторы
дымоудаления

Рабочие характеристики

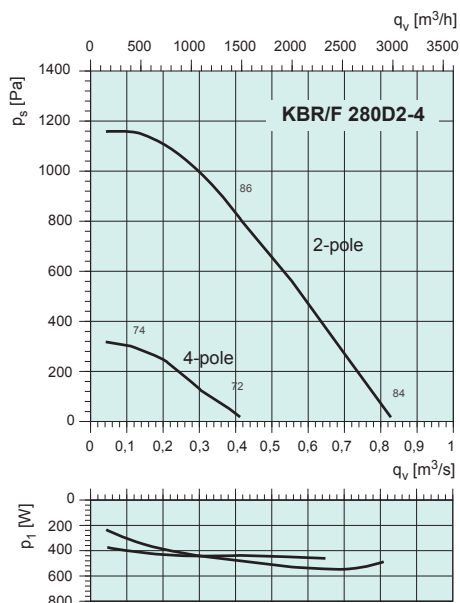

дБ(A)	Общ.	Октавные полосы частот [Гц]							
		63	125	250	500	1k	2k	4k	8k
2-полюсный									
L_{WA} на входе	86	-	80	78	74	71	69	65	61
L_{WA} на выходе	88	-	82	80	76	73	71	67	61
L_{WA} к окружению	67	-	61	59	55	52	50	46	42
Условия измерения: 0.42 м³/с, 800 Па									
4-полюсный									
L_{WA} на входе	74	-	68	66	62	59	57	53	49
L_{WA} на выходе	76	-	70	68	64	61	59	55	51
L_{WA} к окружению	56	-	50	48	44	41	39	35	31
Условия измерения: 0.22 м³/с, 220 Па									

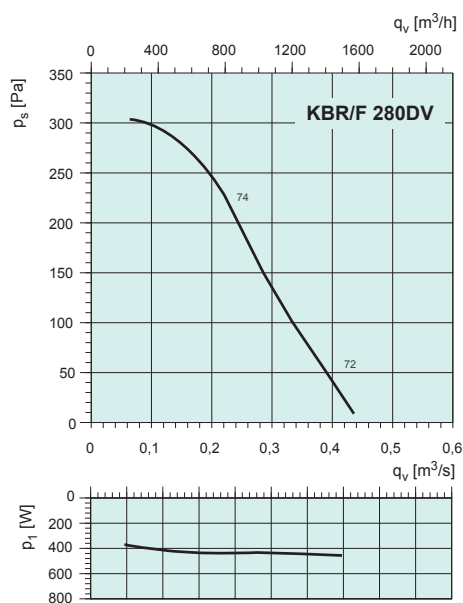

дБ(A)	Общ.	Октавные полосы частот [Гц]							
		63	125	250	500	1k	2k	4k	8k
L_{WA} на входе	74	71	68	66	62	59	57	53	49
L_{WA} на выходе	76	73	70	68	64	61	59	55	51
L_{WA} к окружению	56	53	50	48	44	41	39	35	31
Условия измерения: 0.2 м³/с, 220 Па									

Вентиляторы дымоудаления

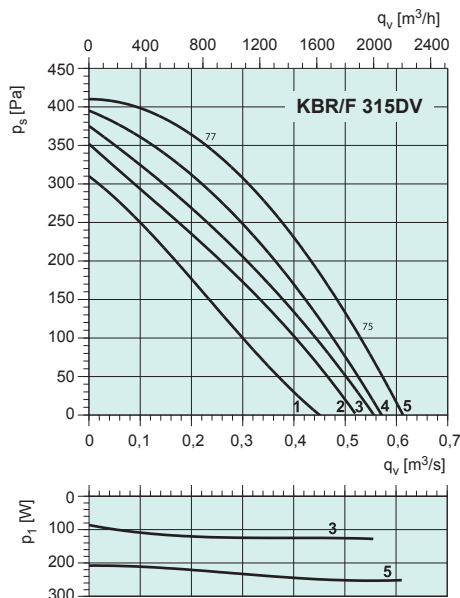

дБ(A)	Общ.	Октавные полосы частот [Гц]							
		63	125	250	500	1k	2k	4k	8k
L_{WA} на входе	77	-	75	74	69	67	63	57	54
L_{WA} на выходе	79	-	77	76	71	68	65	59	56
L_{WA} к окружению	59	-	57	56	51	49	45	39	36
Условия измерения: 0.38 м³/с, 250 Па									

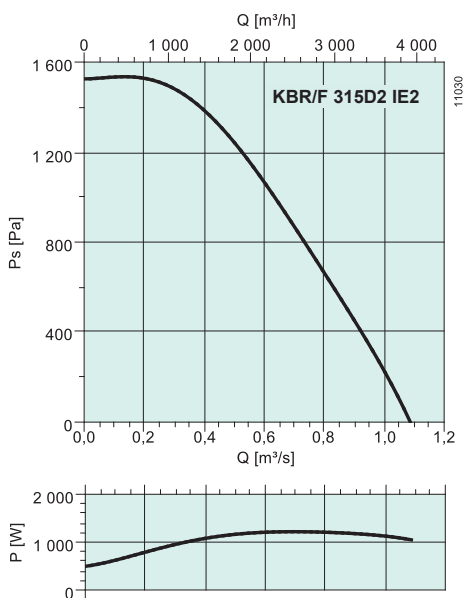

дБ(A)	Общ.	Октавные полосы частот [Гц]							
		63	125	250	500	1k	2k	4k	8k
L_{WA} на входе	91	-	89	88	83	81	77	71	68
L_{WA} на выходе	93	-	91	90	85	83	79	73	70
L_{WA} к окружению	73	-	71	70	65	63	59	53	50
Условия измерения: 0.46 м³/с, 1276 Па									

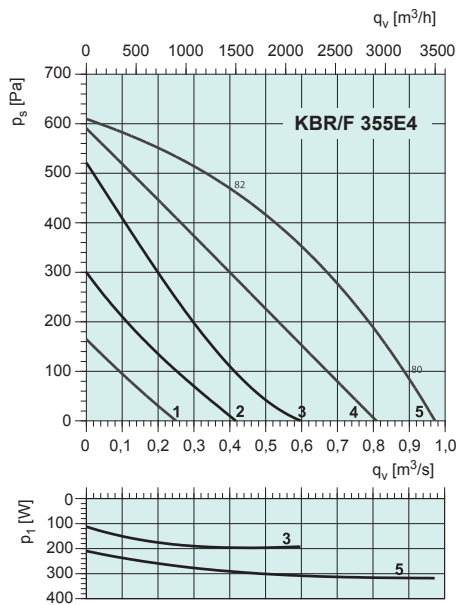

дБ(А)	Общ.	Октавные полосы частот [Гц]							
		63	125	250	500	1k	2k	4k	8k
L _{WA} на входе	82	-	80	79	74	72	68	62	59
L _{WA} на выходе	84	-	82	81	76	74	70	64	61
L _{WA} к окружению	64	-	62	61	56	54	50	44	41

Условия измерения: 0.42 м³/с, 465 Па

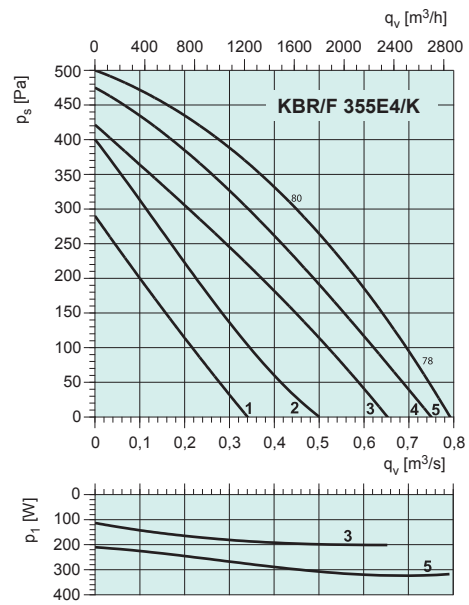

дБ(А)	Общ.	Октавные полосы частот [Гц]							
		63	125	250	500	1k	2k	4k	8k
L _{WA} на входе	82	-	80	79	74	72	68	62	59
L _{WA} на выходе	84	-	82	81	76	74	70	64	61
L _{WA} к окружению	64	-	62	61	56	54	50	44	41

Условия измерения: 0.42 м³/с, 320 Па

Вентиляторы
дымоудаления

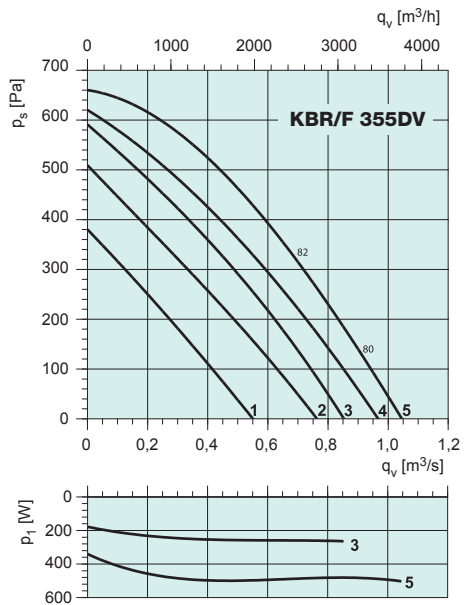

дБ(А)	Общ.	Октавные полосы частот [Гц]							
		63	125	250	500	1k	2k	4k	8k
L _{WA} на входе	82	-	80	79	74	72	68	62	59
L _{WA} на выходе	84	-	82	81	76	74	70	64	61
L _{WA} к окружению	64	-	62	61	56	54	50	44	41

Условия измерения: 0.69 м³/с, 320 Па

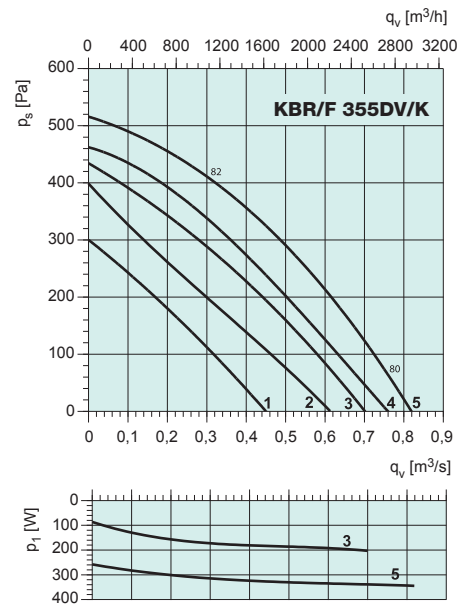

дБ(А)	Общ.	Октавные полосы частот [Гц]							
		63	125	250	500	1k	2k	4k	8k
L _{WA} на входе	82	-	80	79	74	72	68	62	59
L _{WA} на выходе	84	-	82	81	76	74	70	64	61
L _{WA} к окружению	64	-	62	61	56	54	50	44	41

Условия измерения: 0.32 м³/с, 398 Па

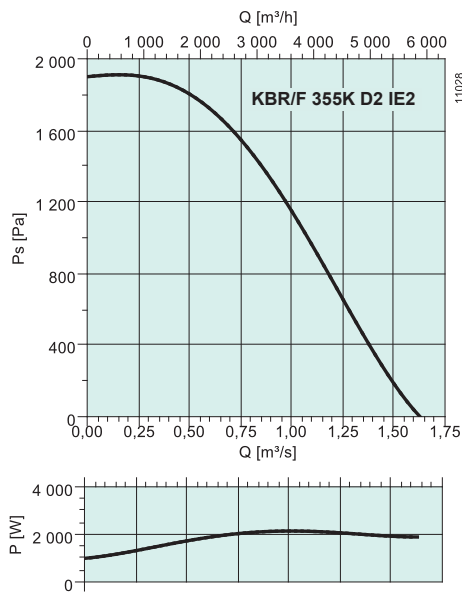

дБ(А)	Общ.	Октавные полосы частот [Гц]							
		63	125	250	500	1k	2k	4k	8k
L_{wA} на входе	94	-	92	91	86	84	80	74	71
L_{wA} на выходе	96	-	94	93	88	86	82	76	73
L_{wA} к окружению	76	-	74	73	68	66	62	56	53

Условия измерения: 0.72 м³/с, 1431 Па

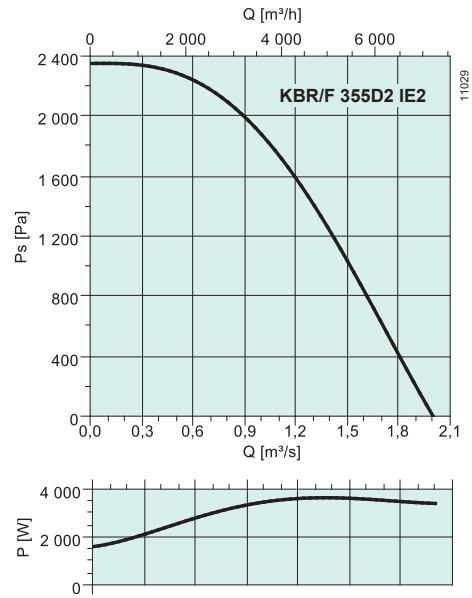

дБ(А)	Общ.	Октавные полосы частот [Гц]							
		63	125	250	500	1k	2k	4k	8k
L_{wA} на входе	94	-	92	91	86	84	80	74	71
L_{wA} на выходе	96	-	94	93	88	86	82	76	73
L_{wA} к окружению	76	-	74	73	68	66	62	56	53

Условия измерения: 0.83 м³/с, 1800 Па



Пример установки крышных вентиляторов дымоудаления серии DVV

Вентиляторы
дымоудаления

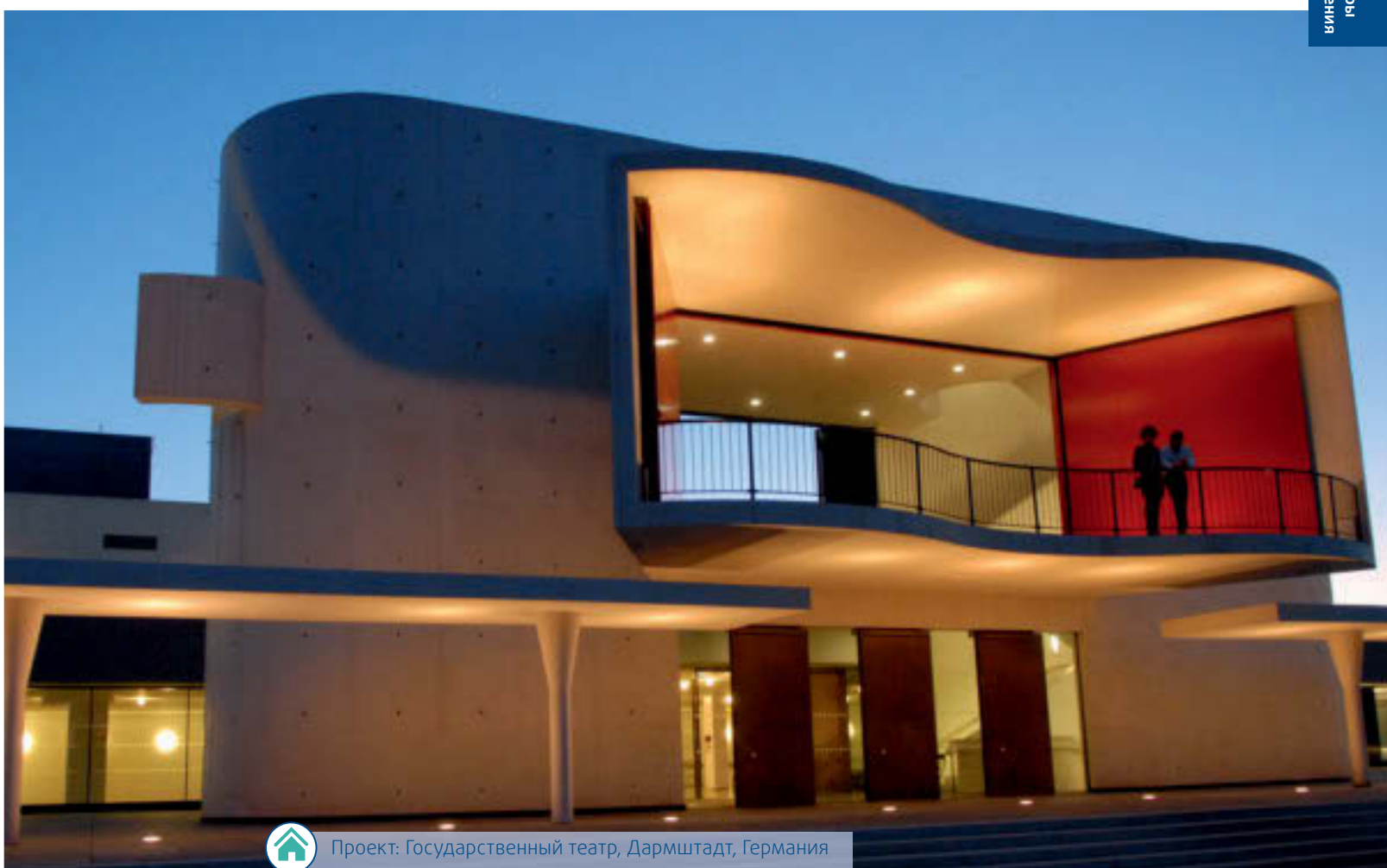

Проект: Государственный театр, Дармштадт, Германия

Государственный театр в городе Дармштадт считается крупнейшим в Германии. В период с 2002 по 2006 гг. здание театра, построенное в 1970-х гг., было полностью реконструировано. Особое внимание было уделено системе противопожарной безопасности и инженерным подсистемам здания.

Оборудование/решение: 11 осевых вентиляторов HA 500, 1 осевой вентилятор AXS 500, 8 крышных вентиляторов DVV 800 и вентиляторы серии DVS/DVN.



DVV/F

- 400°C/120 мин. (F400) или 600°C/120 мин. (F600)
- Вертикальный выброс воздуха
- Пригоден для эксплуатации в районах с морским климатом.
- Сертифицирован по стандарту EN 12101-3 организацией TU Munich
- Сертификат CE по стандарту EN 12101-3, 2002-06, выданный организацией TÜV Süd
- Двухскоростные двигатели стандарта IEC категории энергоэффективности IE1, односкоростной двигатель категории энергоэффективности E2
- Может применять как DVV/120 для непрерывной вытяжки среды температурой до 120°C (см. каталог на сайте)

Электрические принадлежности



REV DVV



AES

Вентиляторы дымоудаления DVV применяются для противоподымной защиты помещений при пожарах, а также для вентиляции в нормальных рабочих условиях. Незадымленные пути эвакуации увеличивают шансы на спасение людей в случае пожара. Вентиляторы предназначены для установки только над отопляемыми помещениями. Восьмигранный корпус изготовлен из стойкого к морской воде алюминия (у DVV/F 1000 M и P с 4-полюсным двигателем – из стали с алюминиевым покрытием). Рама-основание выполнена из оцинкованной листовой стали. Рабочее колесо с загнутыми назад лопатками изготовлено из оцинкованной стали или из нержавеющей стали (тип F600).

Охлаждение двигателя осуществляется с помощью воздуха, перемещаемого по воздуховоду. Тепловая защита двигателя (термисторы или термоконтакты) – по заказу; односкоростные вентиляторы с двигателем IE2 имеют встроенные полупроводниковые реле ПТС. Для частотно-регулируемых вентиляторов полупроводниковые реле (ПТС) заказываются отдельно. Для регулирования скорости применяется только частотный преобразователь совместно с подходящим фильтром со стороны двигателя (синусным или du/dt) с учетом условий установки (например, типа и длины кабеля). Сервисный выключатель, смонтированный последовательно, на воздуховоде охлаждения у вентиляторов типоразмеров 800, 1000 и вентиляторов типоразмеров 400, 450 и 560 с отметкой REV. Остальные типоразмеры оснащены соединительной коробкой. При пожаре переключатель скорости, преобразователь частоты и все защитные устройства должны подключаться по типу “мост”, чтобы вентиляторы могли нормально функционировать (подключение непосредственно к источнику питания).

Примечание: При использовании устройства управления AES соблюдайте последовательность подключения сервисного выключателя вентилятора DVV (см. инструкции). Другие варианты подключения под заказ.

Технические характеристики

DVV/F		400D4	400D4-6	450D4 IE2	450D4-6	560D4 IE2	560D4-6	630D4-K IE2	630D4-6-K	630D4 IE2	630D6 IE2
Артикул. F400		95360	95362	95366	95364	95370	95368	95182	3581	95184	95188
Артикул. F600		95359	95361	95365	95363	95369	95367	95181	3580	95183	95187
Напряжение/частота	V/50 Гц	400 3~	400 3~	400 3~	400 3~	400 3~	400 3~	400 3~	400 3~	400 3~	400 3~
Входная мощность (P1)	кВт	0.78	0.78/0.27	1.31	1.31/0.58	2.32	2.35/0.73	3.6	3.6/1.44	6.7	2.57
Ток	A	1.6	1.7/0.8	2.6	3/1.4	3.5	4.6/3.7	6.6	6.9/3.3	11	5.5
Пусковой ток	A	6.6	6.8/2.4	12.5	10.8/5.9	20.3	23.9/13.3	36.7	38/13	95	25.3
Макс. расход воздуха	м³/с	1.17	1.17/0.78	2.01	2.01/1.35	2.64	2.64/1.81	3.5	3.5/2.28	5.36	3.36
Частота вращения	мин⁻¹	1390	1420/940	1400	1420/950	1420	1450/940	1400	1450/975	1455	935
Макс. температура перемещаемого воздуха	°C	120	120	120	120	120	120	120	120	120	120
Макс. температура перемещаемого воздуха, 120 мин.	°C	400/600	400/600	400/600	400/600	400/600	400/600	400/600	400/600	400/600	400/600
Уровень звукового давления на расстоянии 4 м	дБ(A)	62	62/53	66	66/55	69	69/60	71	71/61	75	64
Уровень звукового давления на расстоянии 10 м	дБ(A)	52	52/43	56	56/46	59	59/52	63	63/53	69	58
Масса	кг	49	49	69	72	78	84	129	138	144	134
Класс защиты		IP 55	IP 55	IP 55	IP 55	IP 55	IP 55	IP 55	IP 55	IP 55	IP 55
Защита от перегрева, встроенные ПТС, последовательно		да	-	да	-	да	-	да	-	да	да
Сервисный выключатель REV, включен последовательно		да	да	да	yes	да	да	да	да	да	да
Схема электрических подключений, с. 422-441		15c	15a	15c	15a	15c	15a	15c	15a	13c	15c

Размеры

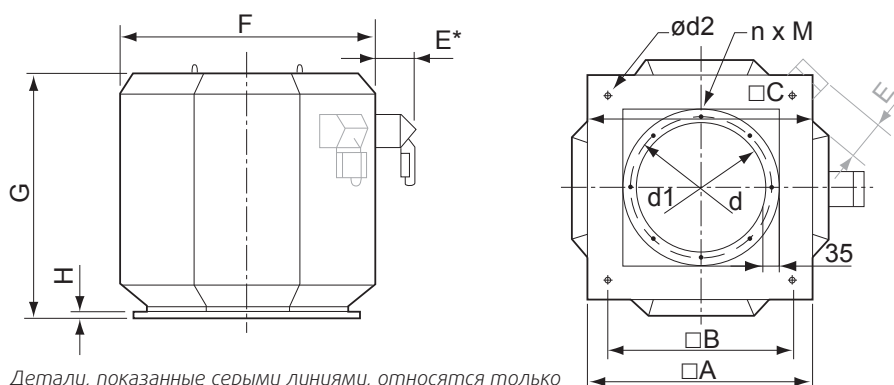

Детали, показанные серыми линиями, относятся только к типоразмерам DVV/F 400-560

* 1000D4-P, 4-6-P, 4-8-P с 2 воздуховодами охлаждения

DVV/F	□A	□B	□C	∅d	∅d1	∅d2	E	F	G	H	n×M
400	560	460	557	315	356	14	250	635	630	40	8xM8
450	710	600	706	355	395	14	270	808	700	20	8xM8
560	710	600	706	400	438	14	270	808	750	20	12xM8
630	995	880	990	500	541	18	225	1100	958	40	12xM8
800, 800-K	995	880	990	630	674	18	310	1272	1165	40	16xM10
800-M	995	880	990	630	674	18	280	1350	1280	40	16xM10
800-P	995	880	990	630	674	18	280	1350	1280	40	16xM10
1000	1160	1040	1154	710	751	18	325	1500	1350	70	16xM10
1000D6-M	1160	1040	1154	710	751	18	325	1500	1350	70	16xM10
1000D6-P	1160	1040	1154	710	751	18	325	1500	1350	70	16xM10
1000D4-M	1160	1040	1154	710	751	18	394	1500	1479	70	16xM10
1000D4-P	1160	1040	1154	710	751	18	394	1500	1479	70	16xM10

Принадлежности

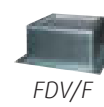

Вентиляторы
дымоудаления

DVV/F		630D4-6	800D4-K IE2	800D4-6K	800D6 IE2	800D4-M IE2	800D4-P IE2	800D4-6-P	1000D8	1000D4-M IE2	1000D6-M IE2
Артикул. F400		3585	95199	30062	95192	95195	95197	30053	3668	95205	95207
Артикул. F600		3584	95200	30063	95191	95196	95198	30054	3667	95206	95208
Напряжение/частота	V/50 Гц	400 3~	400 3~	400 3~	400 3~	400 3~	400 3~	400 3~	400 3~	400 3~	400 3~
Входная мощность (P1)	кВт	6.7/2.57	11	11.3/3.6	6.4	17.6	20	20/7.7	5.4	26.1	7.9
Ток	А	12/4.5	18	18.5/6.2	12.6	28.7	35	36/19	12.5	41	16
Пусковой ток	А	81.6/20.3	121	121/26	76	265	280	244/110	63.8	340	112
Макс. расход воздуха	м³/с	5.36/3.36	7.08	7.08/5.0	7.08	9.58	10.8	10.8/7.25	9.44	14.2	9.42
Частота вращения	мин⁻¹	1460/970	1445	1460/975	960	1470	1465	1460/985	710	1465	970
Макс. температура перемещаемого воздуха	°C	120	120	120	120	120	120	120	120	120	120
Макс. температура перемещаемого воздуха, 120 мин.	°C	400/600	400/600	400/600	400/600	400/600	400/600	400/600	400/600	400/600	400/600
Уровень звукового давления на расстоянии 4 м	дБ(А)	75/64	76	76/66	72	80	83	83/71	66	89	77
Уровень звукового давления на расстоянии 10 м	дБ(А)	69/58	70	70/60	64	72	75	75/64	58	79	67
Масса	кг	154	262	286	213	309	397	413	355	539	358
Класс защиты двигателя		IP 55	IP 55	IP 55	IP 55	IP 55	IP 55	IP 55	IP 55	IP 55	IP 55
Защита от перегрева, встроенные PTC, последовательно		-	да	-	да	да	да	да	да	да	да
Сервисный выключатель REV, включен последовательно		да	да	да	да	да	да	да	да	да	да
Схема электрических подключений, с. 422-441		15а	13с	15а	13с	13с	13с	13д	13с	13с	13с

Примеры установки вентиляторов DVV

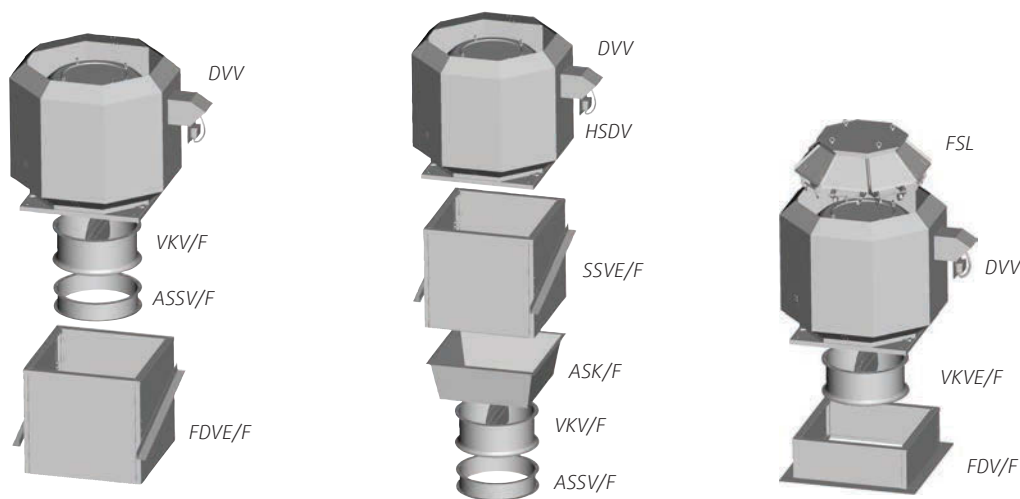

Электрические принадлежности



Вентиляторы дымоудаления

DVV/F		1000D4-6-M	1000D4-8-M	1000D6-8-M	1000D4-P IE2	1000D6-P IE2	1000D4-6-P	1000D4-8-P	1000D6 IE2	1000D6-8
Артикул. F400		33124	33126	33130	95203	95201	31266	31270	95194	3766
Артикул. F600		33125	33127	33131	95204	95213	31267	31271	95193	3765
Напряжение/частота	В/50 Гц	400 3~	400 3~	400 3~	400 3~	400 3~	400 3~	400 3~	400 3~	400 3~
Входная мощность (P1)	кВт	26.1/8.3	26.1/4.1	8.3/4.5	29.1	8.5	29.1/9.0	29.1/5.1	12.1	12.1/6.5
Ток	А	49/23	42/15	19/8.2	53.5	17.5	53.5/18	51/20	22	22/15
Пусковой ток	А	299/110	338/85	124/41	420	126	360/120	400/80	156	154/82.5
Макс. расход воздуха	м³/с	14.2/9.42	14.2/7.08	9.42/7.08	15.2	10.1	15.2/10.1	15.2/7.56	12.4	12.4/9.44
Частота вращения	мин⁻¹	1460/985	1460/730	980/740	1465	965	1470/980	1470/730	965	970/730
Макс. температура перемещаемого воздуха	°С	120	120	120	120	120	120	120	120	120
Макс. температура перемещаемого воздуха, 120 мин.	°С	400/600	400/600	400/600	400/600	400/600	400/600	400/600	400/600	400/600
Уровень звукового давления на расстоянии 4 м	дБ(А)	89/77	89/70	77/70	90	78	90/78	90/71	74	74/66
Уровень звукового давления на расстоянии 10 м	дБ(А)	79/67	79/60	67/60	79	67	79/67	79/60	66	66/58
Масса	кг	575	575	364	565	358	590	590	378	445
Класс защиты двигателя		IP 55	IP 55	IP 55	IP 55	IP 55	IP 55	IP 55	IP 55	IP 55
Защита от перегрева, встроенные ПТС, последовательно		да	да	-	да	да	да	да	да	да
Сервисный выключатель REV, включен последовательно		да	да	да	да	да	да	да	да	да
Схема электрических подключений, с. 422-441		13d	14c	15a	13c	13c	13d	14c	13c	13d

Рабочие характеристики

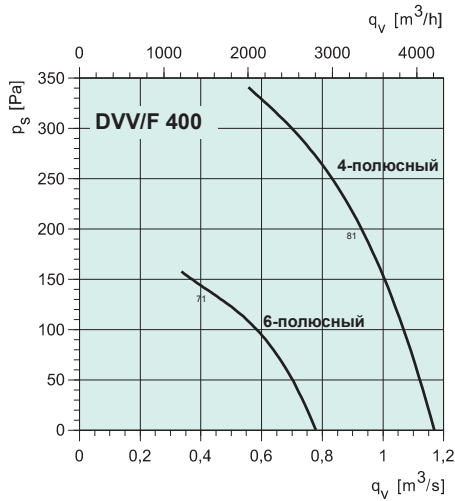

дБ(A)	Общ.	Октавные полосы частот [Гц]							
		63	125	250	500	1k	2k	4k	8k
4-полюсный									
L_{WA} на входе	81	54	66	74	75	74	72	69	61
L_{WA} к окружению	83	56	68	76	77	76	74	71	63
Условия измерения: 0.9 м ³ /с, 200 Па									
6-полюсный									
L_{WA} на входе	71	48	57	63	67	62	60	58	46
L_{WA} к окружению	73	50	59	65	69	64	62	60	48
Условия измерения: 0.4 м ³ /с, 140 Па									

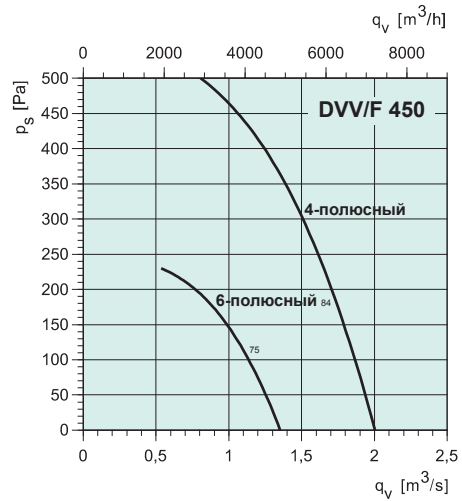

дБ(A)	Общ.	Октавные полосы частот [Гц]							
		63	125	250	500	1k	2k	4k	8k
4-полюсный									
L_{WA} на входе	84	57	69	77	78	77	75	72	64
L_{WA} к окружению	86	59	71	79	80	79	77	74	66
Условия измерения: 1.7 м ³ /с, 200 Па									
6-полюсный									
L_{WA} на входе	75	52	61	67	71	66	64	62	50
L_{WA} к окружению	76	53	62	68	72	67	65	63	51
Условия измерения: 1.15 м ³ /с, 100 Па									

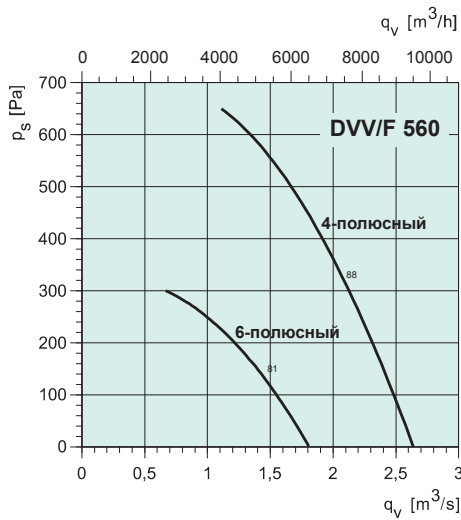

дБ(A)	Общ.	Октавные полосы частот [Гц]							
		63	125	250	500	1k	2k	4k	8k
4-полюсный									
L_{WA} на входе	88	61	73	81	82	81	79	76	68
L_{WA} к окружению	90	63	75	83	84	83	81	78	70
Условия измерения: 2.1 м ³ /с, 310 Па									
6-полюсный									
L_{WA} на входе	81	58	67	73	77	72	70	68	56
L_{WA} к окружению	83	60	69	75	79	74	72	70	58
Условия измерения: 1.5 м ³ /с, 125 Па									

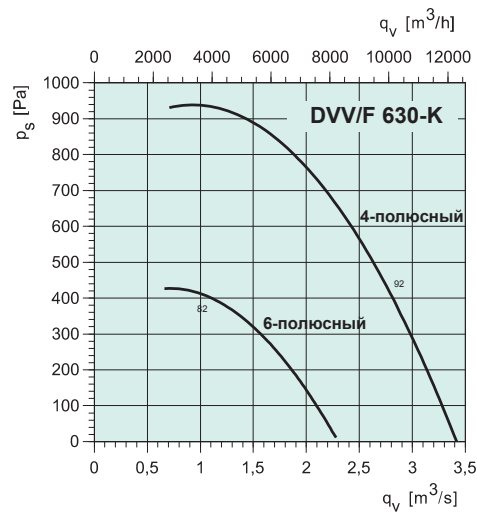

дБ(A)	Общ.	Октавные полосы частот [Гц]							
		63	125	250	500	1k	2k	4k	8k
4-полюсный									
L_{WA} на входе	92	65	77	85	86	85	83	80	72
L_{WA} к окружению	94	67	79	87	88	87	85	82	74
Условия измерения: 2.8 м ³ /с, 400 Па									
6-полюсный									
L_{WA} на входе	82	58	69	71	78	73	72	68	55
L_{WA} к окружению	84	60	71	73	80	75	74	70	57
Условия измерения: 1.38 м ³ /с, 350 Па									

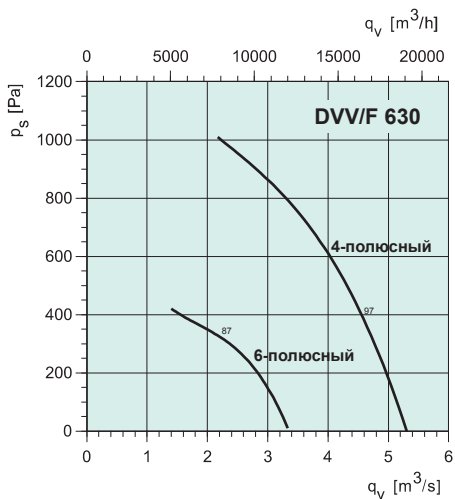

дБ(А)	Общ.	Октавные полосы частот [Гц]							
		63	125	250	500	1k	2k	4k	8k
4-полюсный									
L_{wA} на входе	97	68	79	91	90	92	87	81	72
L_{wA} к окружению	98	68	87	88	91	91	91	89	79
Условия измерения: 4.58 м ³ /с, 370 Па									
6-полюсный									
L_{wA} на входе	87	64	73	79	83	78	76	74	62
L_{wA} к окружению	88	65	74	80	84	79	77	75	63
Условия измерения: 2.3 м ³ /с, 290 Па									

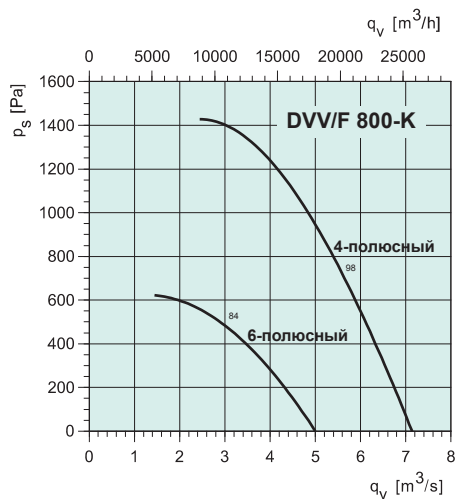

дБ(А)	Общ.	Октавные полосы частот [Гц]							
		63	125	250	500	1k	2k	4k	8k
4-полюсный									
L_{wA} на входе	98	71	83	91	92	91	89	86	78
L_{wA} к окружению	99	72	84	92	93	92	90	87	79
Условия измерения: 5.6 м ³ /с, 740 Па									
6-полюсный									
L_{wA} на входе	84	60	71	73	80	75	74	70	57
L_{wA} к окружению	86	62	73	75	82	77	76	72	59
Условия измерения: 4.0 м ³ /с, 280 Па									

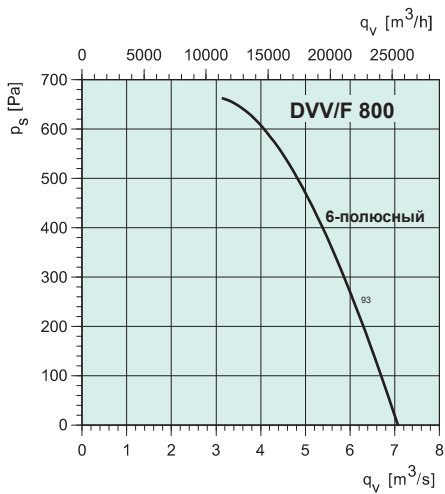

дБ(А)	Общ.	Октавные полосы частот [Гц]							
		63	125	250	500	1k	2k	4k	8k
6-полюсный									
L_{wA} на входе	93	70	79	85	89	84	82	80	68
L_{wA} к окружению	95	72	81	87	91	86	84	82	70
Условия измерения: 6.1 м ³ /с, 250 Па									

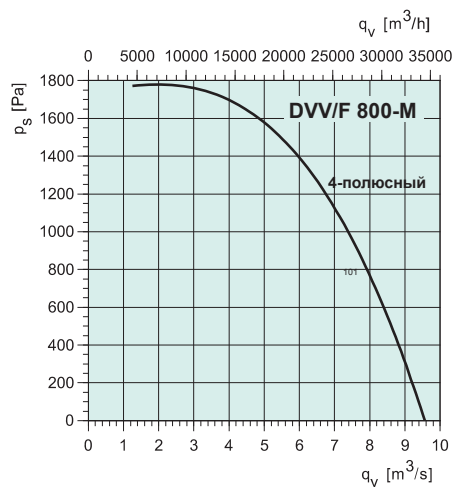

дБ(А)	Общ.	Октавные полосы частот [Гц]							
		63	125	250	500	1k	2k	4k	8k
4-полюсный									
L_{wA} на входе	101	74	86	94	95	94	92	89	81
L_{wA} к окружению	103	76	88	96	97	96	94	91	83
Условия измерения: 8.10 м ³ /с, 740 Па									

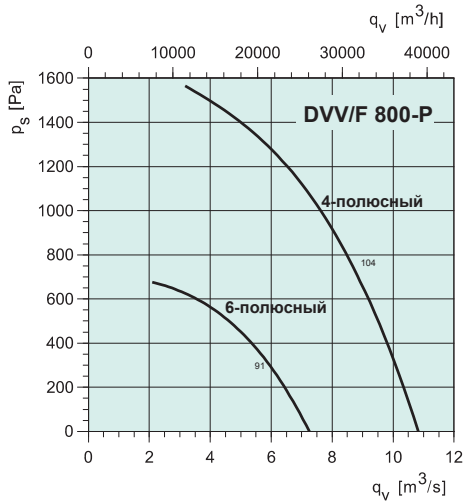

дБ(А)	Общ.	Октавные полосы частот [Гц]							
		63	125	250	500	1k	2k	4k	8k
4-полюсный									
L_{wA} на входе	104	77	89	97	98	97	95	92	84
L_{wA} к окружению	106	79	91	99	100	99	97	94	86
Условия измерения: 8.6 m^3/c , 740 Па									
6-полюсный									
L_{wA} на входе	91	67	78	80	87	82	81	77	64
L_{wA} к окружению	93	69	80	82	89	84	83	79	66
Условия измерения: 5.6 m^3/c , 330 Па									

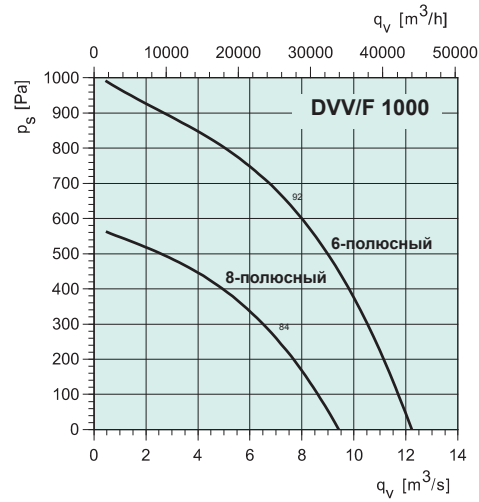

дБ(А)	Общ.	Октавные полосы частот [Гц]							
		63	125	250	500	1k	2k	4k	8k
6-полюсный									
L_{wA} на входе	92	69	78	84	88	83	81	79	67
L_{wA} к окружению	94	71	80	86	90	85	83	81	69
Условия измерения: 6.94 m^3/c , 650 Па									
8-полюсный									
L_{wA} на входе	84	66	72	75	79	76	76	71	60
L_{wA} к окружению	86	68	74	77	81	78	78	73	62
Условия измерения: 6.11 m^3/c , 310 Па									

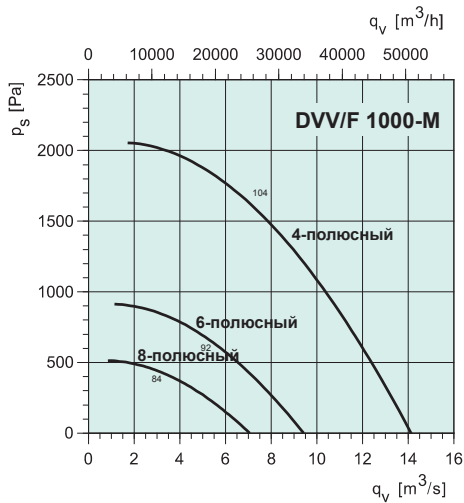

дБ(А)	Общ.	Октавные полосы частот [Гц]							
		63	125	250	500	1k	2k	4k	8k
4-полюсный									
L_{wA} на входе	104	82	91	97	100	96	94	92	80
L_{wA} к окружению	109	87	96	102	105	101	99	97	85
Условия измерения: 7.3 m^3/c , 1600 Па									
6-полюсный									
L_{wA} на входе	92	75	81	83	87	85	85	80	69
L_{wA} к окружению	97	80	86	88	92	90	90	85	74
Условия измерения: 4.8 m^3/c , 700 Па									
8-полюсный									
L_{wA} на входе	84	66	72	75	79	76	76	71	60
L_{wA} к окружению	91	73	79	82	86	83	83	78	67
Условия измерения: 6.11 m^3/c , 430 Па									

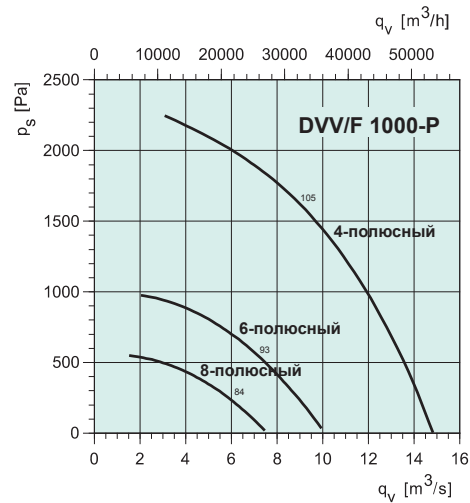

дБ(А)	Общ.	Октавные полосы частот [Гц]							
		63	125	250	500	1k	2k	4k	8k
4-полюсный									
L_{wA} на входе	105	82	91	97	101	96	94	92	80
L_{wA} к окружению	110	87	96	102	106	101	99	97	85
Условия измерения: 9.2 m^3/c , 1580 Па									
6-полюсный									
L_{wA} на входе	93	75	81	84	88	85	85	80	69
L_{wA} к окружению	98	80	86	89	93	90	90	85	74
Условия измерения: 7.1 m^3/c , 560 Па									
8-полюсный									
L_{wA} на входе	84	66	72	75	79	76	76	71	60
L_{wA} к окружению	91	73	79	82	86	83	83	78	67
Условия измерения: 6.1 m^3/c , 220 Па									

Вентиляторы
дымоудаления

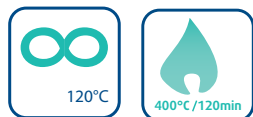

DVV-XS, XL НОВИНКА!

- Постоянная работа при температуре до 120 °С (общеобменная вентиляция) и дымо-/теплоудаление (двойное назначение) до 400°С/120 мин. (DVV/F400)
- Сертификат по стандарту EN 12101-3
- Сертификат CE по стандарту EN 12101-3, 2002-06
- Соответствует требованиям европейских директив по энергоэффективности для вентиляторов двойного назначения
- Вертикальная вытяжка, пригоден для эксплуатации в районах с морским климатом
- Односкоростной двигатель категории IE2 или двухскоростной двигатель категории IE1
- Сервисный выключатель и встроенная термозащита (PTC), включены последовательно
- Соединение со входной стороны по стандарту EUROVENT

Электрические принадлежности



AES



FRQS



FRQ55



FXDM

Восьмиугольный корпус изготовлен из алюминия, стойкого к воздействию морской воды. Рама-основание из листовой стали горячего цинкования. Рабочее колесо с загнутыми назад лопаткам также изготовлено из оцинкованной стали. Охлаждение двигателя осуществляется с помощью воздуха, перемещаемого по воздуховоду. Защита двигателя обеспечивается самим покупателем. Для

регулирования скорости применяется только частотный преобразователь совместно с подходящим фильтром со стороны двигателя (синусным или du/dt) с учетом условий установки (например, типа и длины кабеля). По заказу преобразователь частоты может оборудоваться защитой от электромагнитных помех. Прошел испытания на 400°С/120 мин. вместе с частотным преобразователем. Однако

производитель рекомендует установить подключение типа "мост" на случай пожара во избежание вероятности его неисправности частотного инвертера. В случае пожара все защитные устройства двигателя и устройства защиты частотного инвертера от перегрева нужно установить подключение типа "мост", чтобы они работали нормально.

Вентиляторы дымоудаления

Быстрый подбор

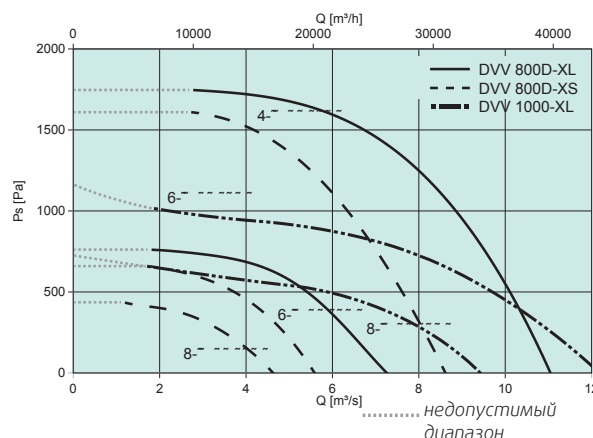
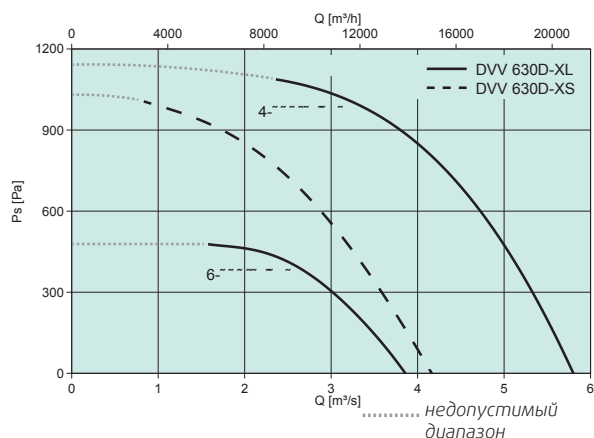

Технические характеристики

DVV-XS, XL		630D4-XS	630D6-XL	630D4-XL	630D4-6-XL	800D6-XS	800D6-8-XS	800D4-XS
Артикул. DW/120		95321	95320	95318	95319	95327	95329	95326
Артикул. DVV/F400		95306	95305	95303	95304	95312	95314	95311
Напряжение/частота	В/50 Гц	400 3~	400 3~	400 3~	400 3~	400 3~	400 3~	400 3~
Подсоединение		Y	Y	D	Y/Y	Y	Y/Y	D
Входная мощность, двигатель (-и)	кВт	3.7	2.1	6.4	6.4/2.1	3.8	3.8/1.8	12.9
Ток		6.64	4.5	11	11/4.5	6.92	6.92/4.16	22
Пусковой ток	A	43	25	70	82/20	31	61/38	140
Макс. расход воздуха	м³/с	4.17	3.78	5.81	5.81/3.78	5.64	5.64/4.36	8.75
Частота вращения	1/мин	1441	940	1461	1461/940	932	932/734	1461
Макс. температура перемещаемого воздуха	°C	120	120	120	120	120	120	120
Макс. температура перемещаемого воздуха, 120 мин. DVV/F 400	°C	400	400	400	400	400	400	400
Уровень звукового давления на расстоянии 4/10 м	дБ (A)	71/63	64/58	75/69	75/69 / 64/58	66/60	66/60 / 55/48	76/70
Масса	кг	123	123	137	138	224	233	260
Схема электрических подключений, с. 422-441		15с	15с	13с	13d	15с	13d	13с

Класс изоляции двигателя F; Класс защиты двигателя IP 55

Размеры

Соединение со входной стороны по стандарту EUROVENT

Принадлежности

DVV 630-XS, XL / 1000-XL

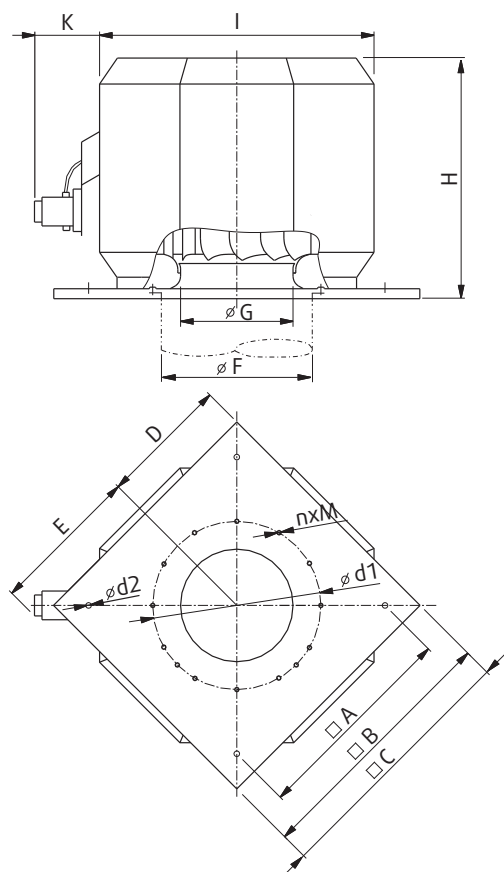

DVV 800-XS, XL

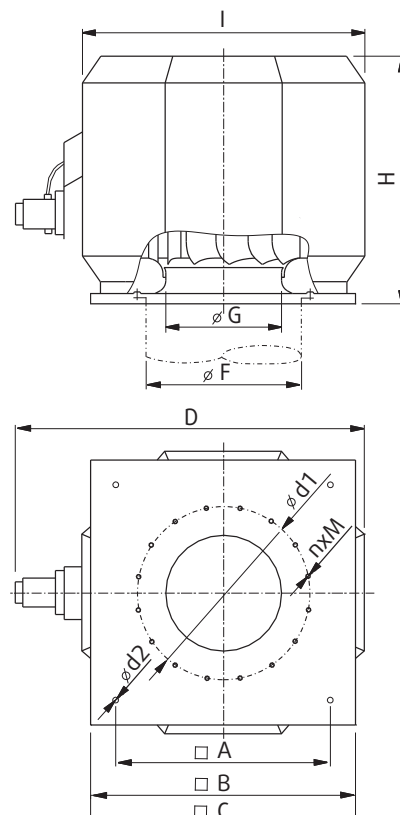

DVV-XS, XL	□A	□B	□C	D	E	øF	øG	H	I	K	ød1	ød2	nxM
630	840	1035	1039	519.5	603	630	451	964	1100	240	690	14	12xM8
800*	1050	1251	1255	1630	-	800	581	1105	1350	-	860	14	16xM8
800**	1050	1251	1255	1630	-	800	581	1280	1350	-	860	14	16xM8
1000	1050	1251	1255	627.5	768	800	675	1490	1500	300	860	14	16xM8

* Для 800D6-XS / 800D6-8-XS / 800D4-XS / 800D6-XL

** Для 800D4-6-XS, 800D4-XL, 800D4-6-XL

Примечание: Для вентиляторов DVV/120 принадлежности FDGE, FDG, SSG (без /F).



Вентиляторы
дымоудаления

DVV-XS, XL		800D4-6-XS	800D6-XL	800D4-XL	800D4-6-XL	1000D6-XL/F	1000D6-8-XL	1000D8-XL
Артикул. DVV/120		95328	95323	95322	95324	95345	95346	95347
Артикул. DVV/F400		95313	95308	95307	95309	95342	95343	95344
Напряжение/частота	В/50 Гц	400 3~	400 3~	400 3~	400 3~	400 3~	400 3~	400 3~
Подсоединение		Y/Y	D	D	Y/Y	D	Y/Y	D
Входная мощность, двигатель (-и)	кВт	12.9/3.8	5.6	18.5	18.5/5.6	11.1	11.1/5.0	5.0
Ток	А	22/6.92	11.2	34.6	34.6/11.2	21.4	21.4/10.2	10.2
Пусковой ток	А	124/52	66	265	258/99	156	154/82.5	63.8
Макс. расход воздуха	м³/с	8.75/5.64	7.36	11.1	11.1/7.36	12.5	12.5/9.44	9.44
Частота вращения	1/мин	1461/932	955	1461	1461/955	977	977/730	730
Макс. температура перемещаемого воздуха	°С	120	120	120	120	120	120	120
Макс. температура перемещаемого воздуха, 120 мин. DVV/F 400	°С	400	400	400	400	400	400	400
Уровень звукового давления на расстоянии 4/10 м	дБ(А)	76/70 / 66/60	71/64	83/75	83/75 / 71/64	74/66	74/66 / 66/58	66/58
Масса	кг	291	245	372	401	400	416	366
Схема электрических подключений, с. 422-441		13d	13c	13c	13d	13c	13d	13c

Класс изоляции двигателя F; Класс защиты двигателя IP 55



DVG/F

- Общеобменная вентиляция и дымо-/теплоудаление
- До 400°C/120 мин. (F400/120, F400/90, F300, F200)
- Постоянная работа при температуре до 120 °C
- Вертикальный DVG-V или горизонтальный выброс воздуха DVG-H
- Сервисный выключатель на корпусе
- Пригоден для эксплуатации в районах с морским климатом.
- Широкий выбор дополнительных принадлежностей
- Испытан по стандарту EN 12101-3 в LGAI, Барселона
- Сертификат CE по стандарту EN 12101-3, 2002-06, выданный организацией TÜV Süd

Электрические принадлежности



AES



FRQ



FXDM

Вентиляторы дымоудаления DVG/F применяются для противодымной защиты помещений при пожарах, а также для вентиляции в нормальных рабочих условиях. Корпус выполнен из стойкого к морской воде алюминия, рама-основание – из оцинкованной листовой стали, Рабочее колесо с загнутыми назад лопаткам также изготовлено из оцинкованной стали.

Двигатель изолирован и вынесен из потока перемещаемой среды. Тепловая защита двигателя (термисторы или термоконтакты) – по заказу, в двигателях IE2 термисторы встроены. Для частотно-регулируемых односкоростных вентиляторов мощностью до 0,55 кВт необходимо заказывать термисторы (PTC), так как встроены в двигатели IE1. Двухскоростные вентиляторы (мощностью до 4 кВт) можно оборудовать 2-скоростных переключателем скоростей S-DT2 SKT/S-DT2 GKT.

Для регулирования скорости применяется только частотный преобразователь совместно с подходящим синус-фильтром со всеми полюсами (прошел термопроверку в LGAI с инвертером и синус-фильтром).

Если используется частотный инвертер, на случай пожара нужно подключить термозащиту PTC типа "мост" и вентилятор должен включаться на максимальной скорости даже после случайного закорачивания цепи питания.

Примечание: Артикулы в таблицах соответствуют вентиляторам без защиты PTC или термоконтакта, за исключением вентиляторов с двигателями категории IE2, где защита PTC уже встроена и включена последовательно.

Примечание: Диаграммы и данные максимального расхода воздуха и уровня шума приведены для вентиляторов с вертикальным выбросом воздуха DVG-V; диаграммы и данные вентиляторов DVG-H см. на сайте. Данные по двигателям и весу поставленных компонентов могут немного отличаться от указанных в каталоге.

Технические характеристики

DVG/F		315D4	315D4-8	355D4	355D4-8	400D4-S	400D4-8-S	400D4	400D4-8	450D4 IE2
Артикул. DVG-V (вертикальный)		32306	32307	32308	32309	32310	32311	32312	32313	95164
Артикул. DVG-H (горизонтальный)		95001	95002	95003	95004	95005	95006	95007	95008	95153
Напряжение/частота	V/50 Гц	400 3~	400 3~	400 3~	400 3~	400 3~	400 3~	400 3~	400 3~	400 3~
Подсоединение		Y	YY/Y	Y	YY/Y	Y	YY/Y	Y	YY/Y	Y
Входная мощность, двигатель (-и)	Вт	227	360/140	372	372/160	495	495/206	660	795/205	927
Ток	А	0.95	1.3/0.6	0.95	1.3/0.6	0.95	1.3/0.6	1.6	1.3/0.6	1.88
Пусковой ток	А	4.1	4.4/1.3	4.1	4.4/1.3	4.1	3.4/1.3	6.6	5.8/1.3	10.1
Макс. расход воздуха	м³/с	0.71	0.71/0.36	0.81	0.81/0.38	0.97	0.97/0.49	1.31	1.31/0.66	1.52
Частота вращения	мин⁻¹	1405	1430/660	1405	1430/660	1405	1430/660	1390	1380/685	1415
Макс. температура перемещаемого воздуха	°C	120	120	120	120	120	120	120	120	120
Макс. температура перемещаемого воздуха, 120 мин.	°C	400	400	400	400	400	400	400	400	400
Уровень звукового давления на расстоянии 4 м	дБ(А)	55	55/39	56	56/41	59	59/43	62	62/46	65
Уровень звукового давления на расстоянии 10 м	дБ(А)	49	49/33	50	50/35	53	53/37	55	55/40	58
Масса	кг	41	41/39	43	43/41	43	45/43	46	46/44	56
Класс защиты двигателя		IP 54	IP 54	IP 54	IP 54	IP 54	IP 54	IP 54	IP 54	IP 54
встроенные PTC, включены последовательно		да	-	да	-	да	-	да	-	да
S-DT2DKT, S-DT2GKT			...DKT		...DKT		...DKT		...DKT	
FXDM		5AM		5AM		5AM		5AM		...5AM
Схема электрических подключений, с. 422-441		15c	14d	15c	14d	15c	14d	15c	14d	15c

Быстрый подбор

Принадлежности

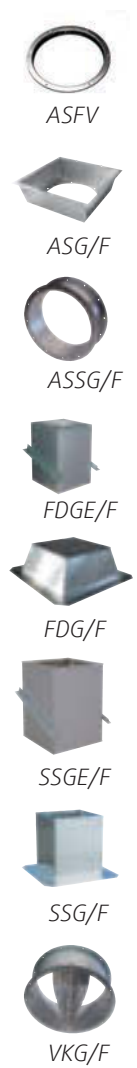
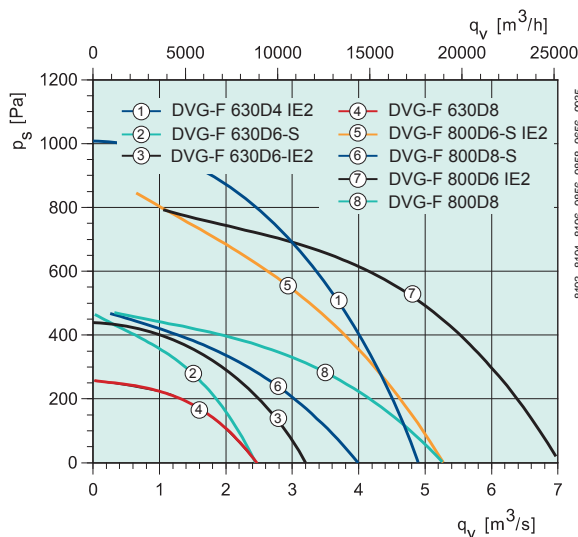
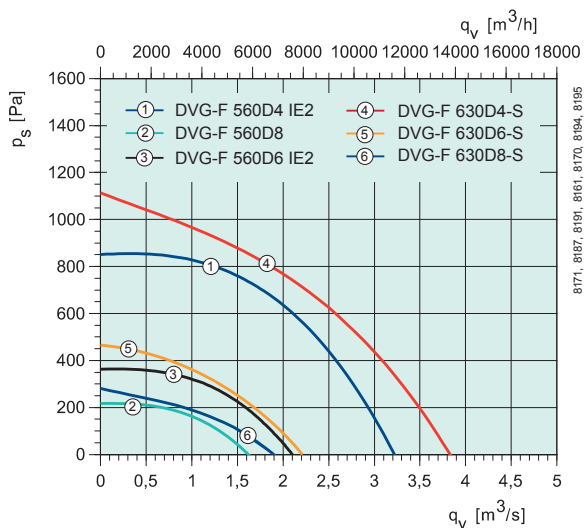
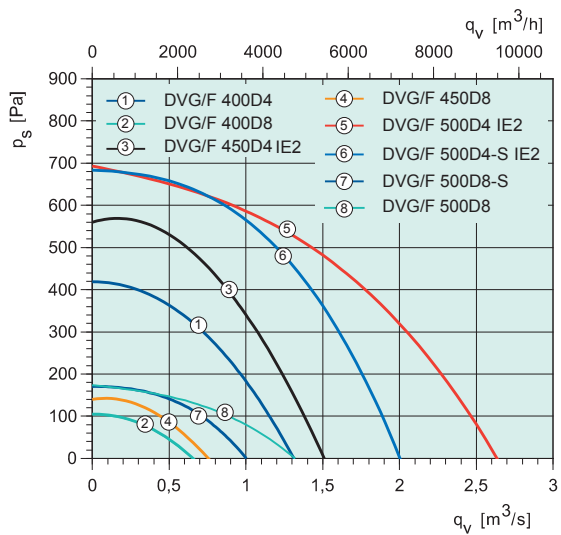
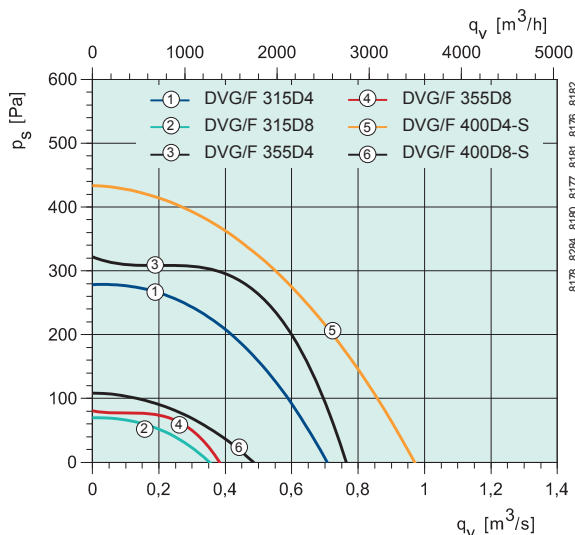

Вентиляторы
дымоудаления

DVG/F		450D4-8	500D4-S IE2	500D4-8-S	500D4 IE2	500D4-8	560D4 IE2	560D4-8	560D6 IE2	630D4-S IE2
Артикул. V (вертикальный)		32315	95166	32317	95165	32319	95169	32323	95170	95172
Артикул. H (горизонтальный)		95010	95155	95012	95154	95014	95158	95018	95159	95161
Напряжение/частота	V/50 Гц	400 3~	400 3~	400 3~	400 3~	400 3~	400 3~	400 3~	400 3~	400 3~
Подсоединение		YY/Y	Y	YY/Y	Y	YY/Y	Y	YY/Y	Y	Д или Y
Входная мощность, двигатель (-и)	Вт	927/374	1100	1100/524	1752	1752/585	2200	2500/855	750	3587
Ток	А	3.1/1.25	2.6	3.1/1.25	3.5	3.5/1.4	5.35	5.9/2.4	2	6.65
Пусковой ток	А	12.4/3	12.5	12.4/3.0	20.3	14.4/3.5	28.9	30.7/7.4	5.8	36.7
Макс. расход воздуха	м³/с	1.52/0.76	2	2.0/1.0	2.64	2.64/1.32	3.24	3.24/1.6	2.11	3.82
Частота вращения	мин⁻¹	1400/690	1400	1400/690	1420	1400/680	1435	1430/710	880	1400
Макс. температура перемещаемого воздуха	°C	120	120	120	120	120	120	120	120	120
Макс. температура перемещаемого воздуха, 120 мин.	°C	400	400	400	400	400	400	400	400	400
Уровень звукового давления на расстоянии 4 м	дБ(А)	65/49	66	66/51	70	70/52	72	72/53	58	71
Уровень звукового давления на расстоянии 10 м	дБ(А)	58/43	60	60/45	63	63/46	67	67/47	52	65
Масса	кг	58	87	87	86	86	104	107	96	119
Класс защиты двигателя		IP 54	IP 54	IP 54	IP 54	IP 54	IP 54	IP 54	IP 54	IP 54
встроенные РТС, включены последовательно		-	да	-	да	-	да	-	да	да
S-DT2DKT, S-DT2GKT		...DKT		...DKT		...DKT		...DKT		
FXDM...			...5AM		...5AM		...8AM		...5AM	...8AM
Схема электрических подключений, с. 422-441		14d	15c	14d	15c	14d	15c	14d	15c	15c

Размеры
DVG-V/F

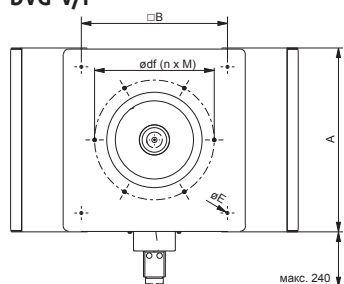

DVG-H/F

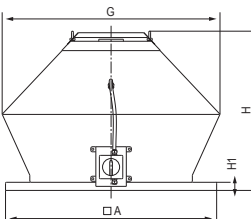
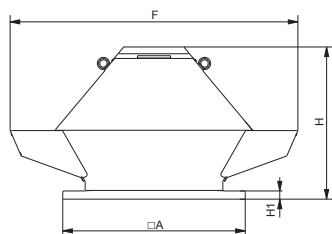
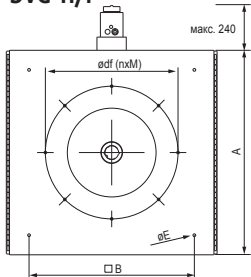

DVG/F	□A	□B	∅E	F	G	∅df (n x M)	H1	H
315	598	450	12	891	594	438 (6xM8)	30	520
355	598	450	12	1003	704	438 (6xM8)	30	567
400	668	535	12	1053	724	438 (6xM8)	30	557
450	668	535	12	1261	854	438 (6xM8)	30	637
500	943	750	14	1343	892	605 (8xM8)	30	696
560	943	750	14	1540	1078	605 (8xM8)	30	773
630	1039	840	14	1573	1072	674 (8xM8)	40	858
800	1255	1050	14	2024	1280	872 (8xM8)	40	999

DVG/F		630D4 IE2	630D4-8-S	630D6-S IE2	630D6-8-S	630D4-8	630D6 IE2
Артикул. DVG-V (вертикальный)		95171	32328	95174	32326	32333	95173
Артикул. DVG-H (горизонтальный)		95160	95023	95163	95021	95028	95162
Напряжение/частота	V/50 Гц	400 3~	400 3~	400 3~	400 3~	400 3~	400 3~
Подсоединение		D	YY/Y	Y	Y/Y	YY/Y	Y
Входная мощность, двигатель (-и)	Вт	4000	3794/573	1082	1082/573	4922/712	1571
Ток	A	8.65	7.5/3.0	2.9	3.3/1.35	9.5/3.5	3.8
Пусковой ток	A	51	44/10.0	10.8	14.2/4.7	57/12.3	18.6
Макс. расход воздуха	м³/с	4.91	3.82/1.89	2.45	2.45/1.89	4.91/2.47	3.19
Частота вращения	мин⁻¹	1440	1435/705	910	950/710	1450/720	945
Макс. температура перемещаемого воздуха	°C	120	120	120	120	120	120
Макс. температура перемещаемого воздуха, 120 мин.	°C	400	400	400	400	400	400
Уровень звукового давления на расстоянии 4 м	дБ(A)	75	71/55	62	62/55	75/59	66
Уровень звукового давления на расстоянии 10 м	дБ(A)	69	65/49	56	55/49	69/54	60
Масса	кг	128	128	111	117	144	115
Класс защиты двигателя		IP 54	IP 54	IP 54	IP 54	IP 54	IP 54
встроенные PTC, включены последовательно		да	-	да	-	-	да
S-DT2DKT, S-DT2GKT			...DKT		...GKT	...DKT	
FXDM...		...14AM		...5AM			...5AM
Схема электрических подключений, с. 422-441		15c	14d	15c	15a	14d	15c

DVG/F		800D6-S IE2	800D6-8-S	800D6 IE2	800D8		
Артикул. DVG-V (вертикальный)		95131	95132	95128	95129		
Артикул. DVG-H (горизонтальный)		95126	95127	95122	95124		
Напряжение/частота	V/50 Гц	400 3~	400 3~	400 3~	400 3~		
Подсоединение		D или Y	Y/Y	D	Y		
Входная мощность, двигатель (-и)	Вт	3444	3444/1694	5857	2709		
Ток	A	6.8	7.5/3.8	12.6	5.5		
Пусковой ток	A	34.7	38.3/15.6	76	25.2		
Макс. расход воздуха	м³/с	5.28	5.29/4.00	7.08	5.28		
Частота вращения	мин⁻¹	950	970/730	960	690		
Макс. температура перемещаемого воздуха	°C	120	120	120	120		
Макс. температура перемещаемого воздуха, 120 мин.	°C	400	400	400	400		
Уровень звукового давления на расстоянии 4 м	дБ(A)	71	71/63	74	68		
Уровень звукового давления на расстоянии 10 м	дБ(A)	64	64/56	66	60		
Масса	кг	202	208	212	198		
Класс защиты двигателя		IP 54	IP 54	IP 54	IP 54		
встроенные PTC, включены последовательно		да	-	да	-		
S-DT2DKT, S-DT2GKT			...GKT		-		
FXDM...		...8AM		...14AM	-		
Схема электрических подключений, с. 442-461		15c	15a	13c	15b		

Вентиляторы
дымоудаления

Рабочие характеристики

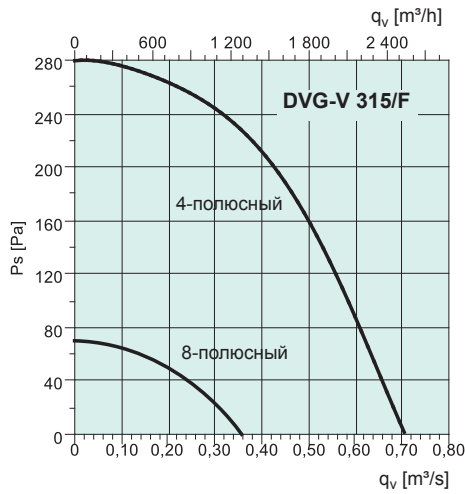

дБ(A)	Общ.	Октавные полосы частот [Гц]							
		63	125	250	500	1k	2k	4k	8k
4-полюсный									
L_{WA} на входе	78	51	72	72	69	71	69	64	61
L_{WA} к окружению	76	54	65	72	67	69	67	61	51
Условия измерения: 0,6 m^3/c , 80 Па									
8-полюсный									
L_{WA} на входе	62	40	58	54	54	53	53	45	36
L_{WA} к окружению	60	44	52	53	53	55	50	42	33
Условия измерения: 0,2 m^3/c , 50 Па									

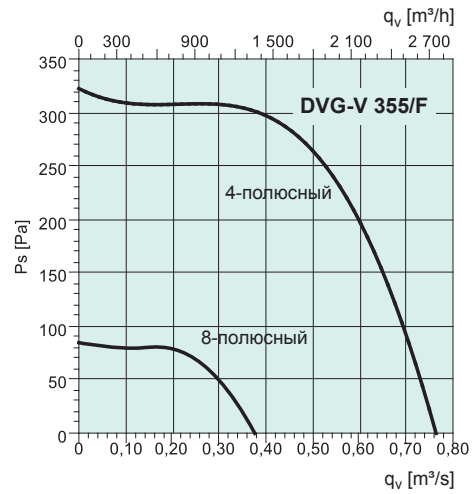

дБ(A)	Общ.	Октавные полосы частот [Гц]							
		63	125	250	500	1k	2k	4k	8k
4-полюсный									
L_{WA} на входе	81	55	75	75	73	74	73	67	64
L_{WA} к окружению	77	55	67	74	69	71	68	62	52
Условия измерения: 0,6 m^3/c , 200 Па									
8-полюсный									
L_{WA} на входе	65	43	61	57	57	56	56	48	39
L_{WA} к окружению	62	46	54	55	55	57	52	44	35
Условия измерения: 0,3 m^3/c , 50 Па									

Вентиляторы
дымоудаления

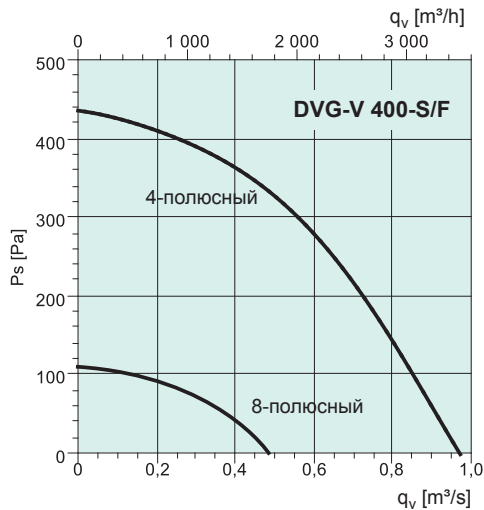

дБ(A)	Общ.	Октавные полосы частот [Гц]							
		63	125	250	500	1k	2k	4k	8k
4-полюсный									
L_{WA} на входе	82	55	76	76	73	75	73	68	65
L_{WA} к окружению	82	60	71	78	73	75	73	67	57
Условия измерения: 0,7 m^3/c , 220 Па									
8-полюсный									
L_{WA} на входе	66	44	62	58	58	57	57	49	40
L_{WA} к окружению	66	50	58	59	59	61	56	48	39
Условия измерения: 0,4 m^3/c , 50 Па									

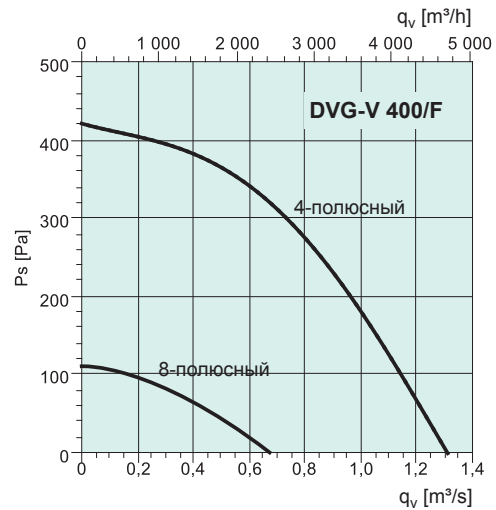

дБ(A)	Общ.	Октавные полосы частот [Гц]							
		63	125	250	500	1k	2k	4k	8k
4-полюсный									
L_{WA} на входе	85	58	79	79	76	78	76	71	68
L_{WA} к окружению	85	63	74	81	76	78	76	70	60
Условия измерения: 1,1 m^3/c , 125 Па									
8-полюсный									
L_{WA} на входе	69	47	65	61	61	60	60	52	43
L_{WA} к окружению	68	52	60	61	61	63	58	50	41
Условия измерения: 0,5 m^3/c , 50 Па									

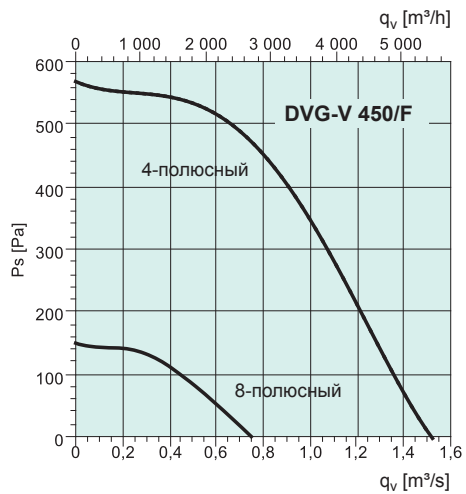

дБ(A)	Общ.	Октавные полосы частот [Гц]							
		63	125	250	500	1k	2k	4k	8k
4-полюсный									
L_{WA} на входе	88	56	71	73	78	86	74	67	63
L_{WA} к окружению	87	57	73	77	81	84	73	67	60
Условия измерения: 1.2 m^3/c , 200 Па									
8-полюсный									
L_{WA} на входе	71	50	61	63	61	67	62	62	50
L_{WA} к окружению	69	52	58	63	62	63	59	56	39
Условия измерения: 0.6 m^3/c , 50 Па									

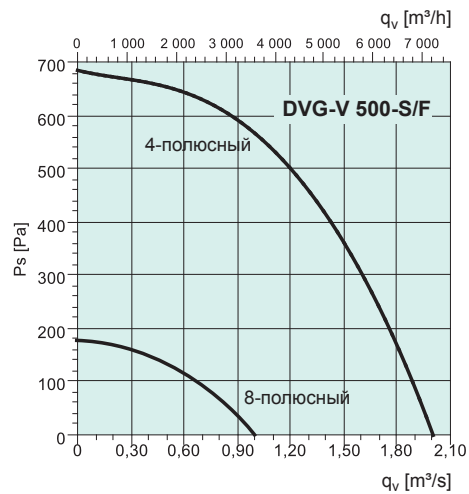

дБ(A)	Общ.	Октавные полосы частот [Гц]							
		63	125	250	500	1k	2k	4k	8k
4-полюсный									
L_{WA} на входе	88	61	81	81	79	81	78	79	66
L_{WA} к окружению	88	63	76	81	80	84	78	73	62
Условия измерения: 1.2 m^3/c , 500 Па									
8-полюсный									
L_{WA} на входе	72	53	62	64	63	66	67	55	45
L_{WA} к окружению	69	52	59	62	63	65	61	52	40
Условия измерения: 0.6 m^3/c , 130 Па									

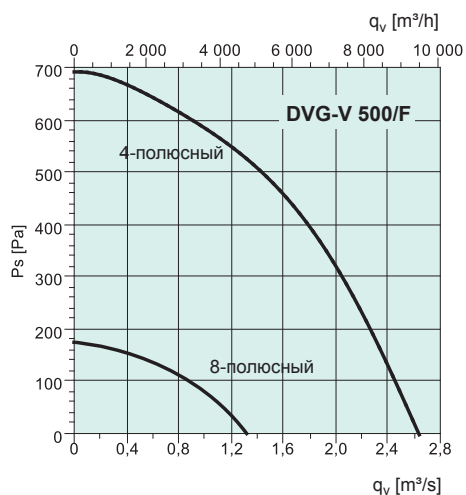

дБ(A)	Общ.	Октавные полосы частот [Гц]							
		63	125	250	500	1k	2k	4k	8k
4-полюсный									
L_{WA} на входе	90	61	74	84	83	83	84	81	74
L_{WA} к окружению	91	64	75	86	83	87	82	76	65
Условия измерения: 2.1 m^3/c , 300 Па									
8-полюсный									
L_{WA} на входе	72	50	68	64	64	63	63	55	46
L_{WA} к окружению	73	57	65	66	66	68	63	55	46
Условия измерения: 1.1 m^3/c , 50 Па									

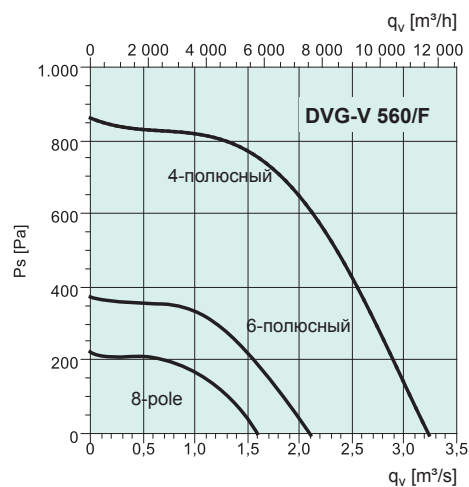

дБ(A)	Общ.	Октавные полосы частот [Гц]							
		63	125	250	500	1k	2k	4k	8k
4-полюсный									
L_{WA} на входе	94	59	85	86	84	85	87	84	82
L_{WA} к окружению	94	67	84	88	88	89	85	77	70
Условия измерения: 2.5 m^3/c , 400 Па									
6-полюсный									
L_{WA} на входе	87	57	80	80	80	79	80	71	64
L_{WA} к окружению	82	61	73	77	74	75	74	66	58
Условия измерения: 1.8 m^3/c , 100 Па									
8-полюсный									
L_{WA} на входе	76	55	65	68	66	72	67	67	55
L_{WA} к окружению	74	58	64	69	67	69	65	61	44
Условия измерения: 1.5 m^3/c , 50 Па									

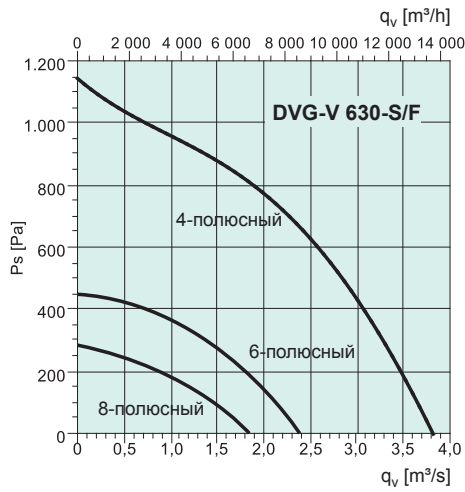

дБ(A)	Общ.	Октавные полосы частот [Гц]							
		63	125	250	500	1k	2k	4k	8k
4-полюсный									
L_{wA} на входе	94	60	86	80	83	87	87	87	72
L_{wA} к окружению	93	66	84	84	86	88	84	79	68
Условия измерения: 2.8 m^3/c , 500 Па									
6-полюсный									
L_{wA} на входе	85	55	78	78	78	77	78	70	62
L_{wA} к окружению	84	63	74	78	77	79	75	67	57
Условия измерения: 2.2 m^3/c , 100 Па									
8-полюсный									
L_{wA} на входе	78	56	74	70	70	69	69	61	52
L_{wA} к окружению	77	61	69	70	70	72	67	59	50
Условия измерения: 1.7 m^3/c , 60 Па									

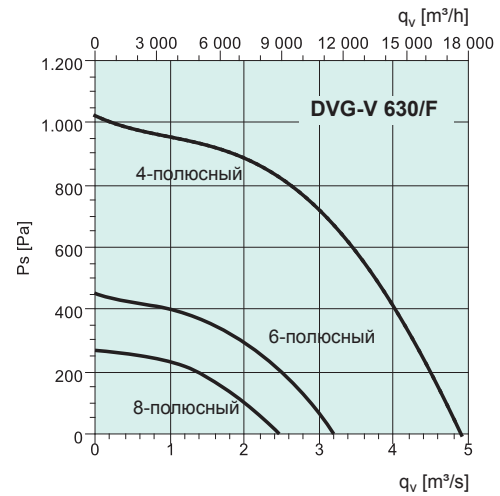

дБ(A)	Общ.	Октавные полосы частот [Гц]							
		63	125	250	500	1k	2k	4k	8k
4-полюсный									
L_{wA} на входе	97	68	79	91	90	92	87	81	72
L_{wA} к окружению	96	66	85	86	89	89	89	87	77
Условия измерения: 3.8 m^3/c , 500 Па									
6-полюсный									
L_{wA} на входе	87	57	80	80	80	79	80	71	64
L_{wA} к окружению	89	69	79	83	82	84	80	72	62
Условия измерения: 2.8 m^3/c , 120 Па									
8-полюсный									
L_{wA} на входе	81	59	77	73	73	72	72	64	55
L_{wA} к окружению	82	66	74	75	75	77	72	64	55
Условия измерения: 2.1 m^3/c , 80 Па									

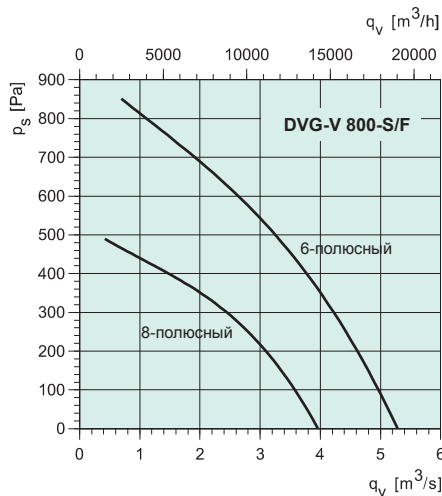

дБ(A)	Общ.	Октавные полосы частот [Гц]							
		63	125	250	500	1k	2k	4k	8k
6-полюсный									
L_{wA} на входе	88	48	64	69	78	81	84	83	70
L_{wA} к окружению	91	56	70	76	84	88	84	79	64
Условия измерения: 4.2 m^3/c , 300 Па									
8-полюсный									
L_{wA} на входе	82	34	58	64	70	76	79	70	67
L_{wA} к окружению	83	45	61	68	77	79	75	68	69
Условия измерения: 3.6 m^3/c , 100 Па									

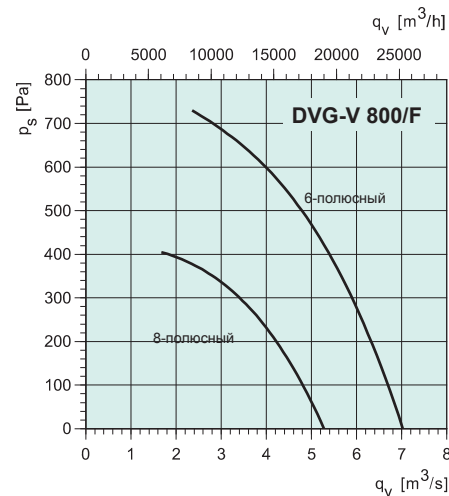

дБ(A)	Общ.	Октавные полосы частот [Гц]							
		63	125	250	500	1k	2k	4k	8k
6-полюсный									
L_{wA} на входе	96	55	65	81	87	89	93	86	83
L_{wA} к окружению	94	42	65	75	87	91	87	77	67
Условия измерения: 5.4 m^3/c , 400 Па									
8-полюсный									
L_{wA} на входе	90	48	62	70	79	88	84	77	71
L_{wA} к окружению	87	42	59	70	82	84	77	69	63
Условия измерения: 3.9 m^3/c , 250 Па									

Вентиляторы
дымоудаления

Пример установки вентиляторов DVG

Вентиляторы
дымоудаления

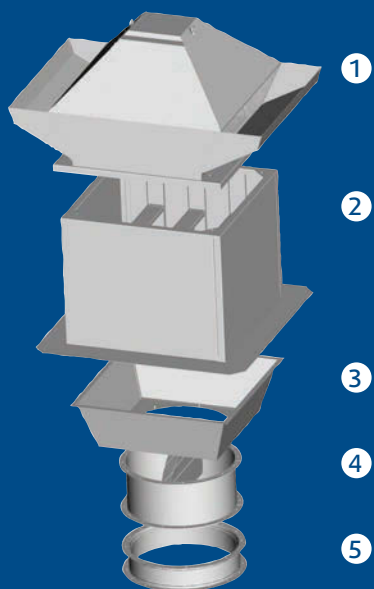

- 1 DVG-V Крышный вентилятор
- 2 SSG/F Шумогасящий короб для плоских крыш
- 3 ASG/F Переходник на всасывании
- 4 VKG/F Автоматический клапан
- 5 ASSG/F Гибкие вставки
- 6 FDG/F Крышный короб
- 7 SSGE/F Крышный шумоглушитель

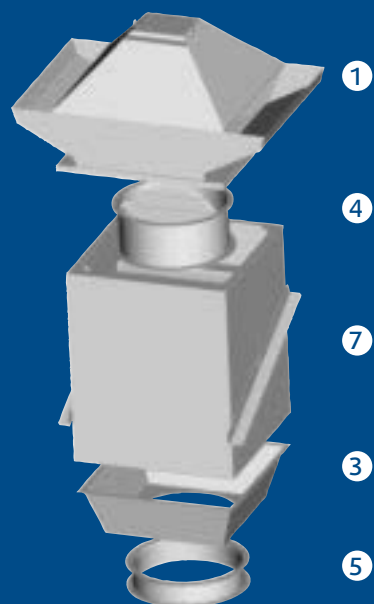
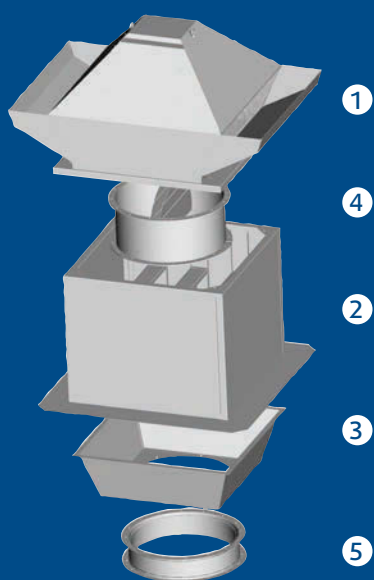
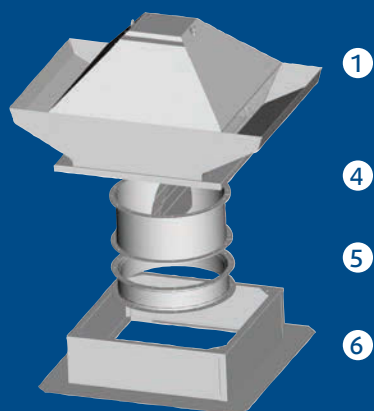

Пример установки крышных вентиляторов

См. стр. 278. Примеры установки вентиляторов DVV см. на стр.274

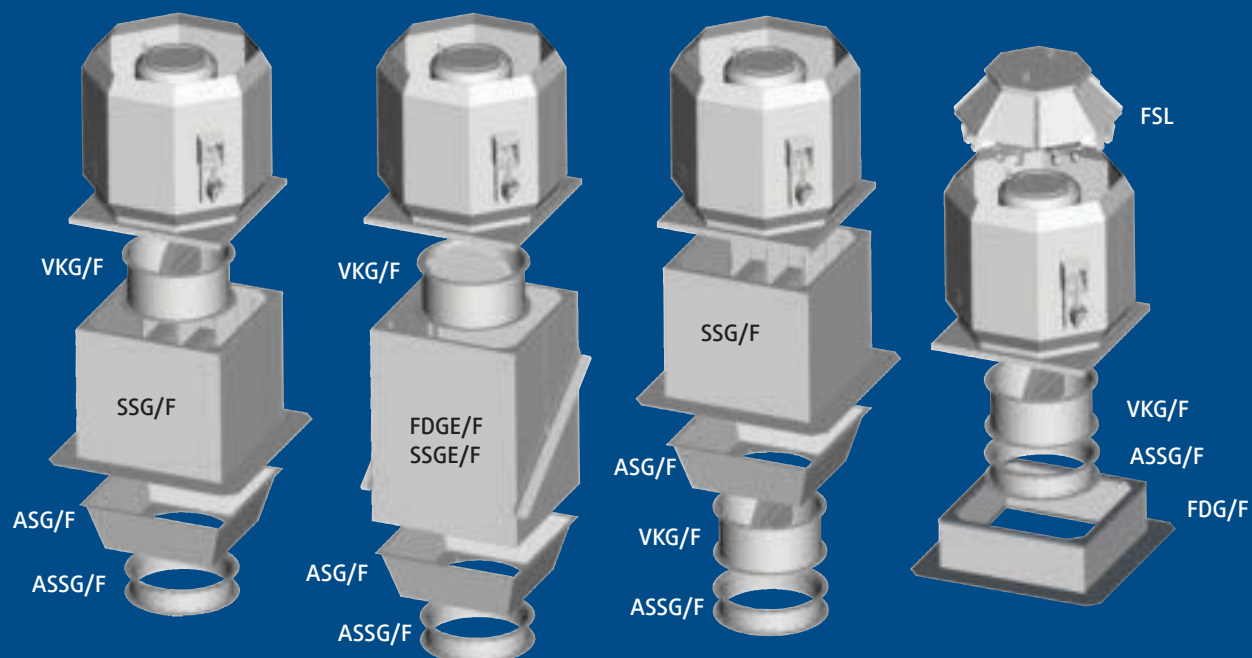

Пример установки осевых вентиляторов

См. стр. 286

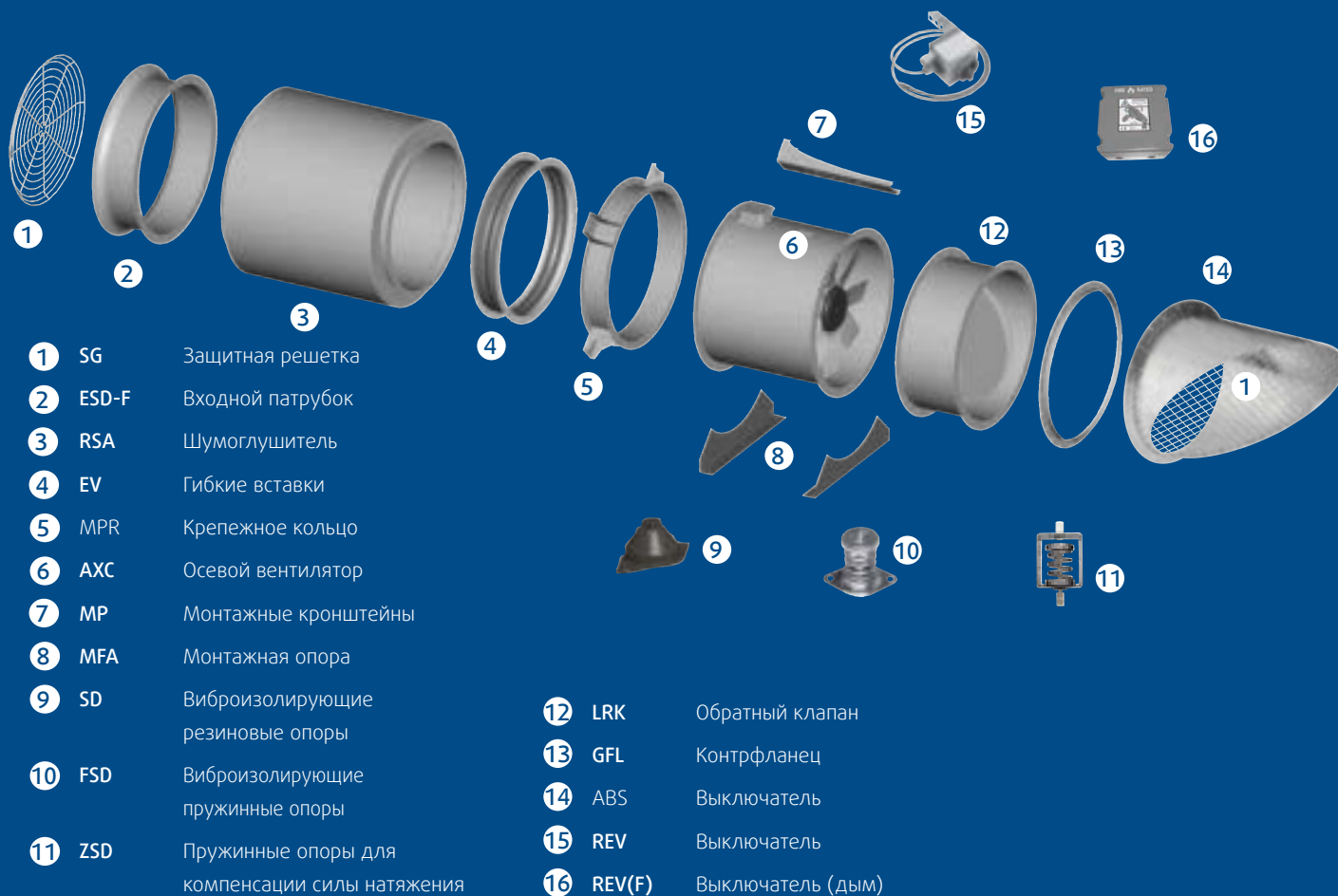



MUB/F

- Вентилятор дымоудаления. Также подходит для общеобменной вентиляции.
- 400°/120 мин. (F400)
- Теплоизолированный корпус
- Низкий уровень шума
- Испытан по стандарту EN 12101-3 в LGAI, Барселона

Вентиляторы дымоудаления MUB/F применяются для удаления дыма из помещений при пожарах, а также для непрерывной работы в системе общеобменной вентиляции при температуре до 55 °С.

Агрегат MUB/F оборудован рабочим колесом с загнутыми назад лопатками из оцинкованной стали. Направление выброса воздуха (вверх или в стороны) легко изменить на месте монтажа. Каркас агрегата выполнен из стального профиля. Двойные панели с внутренней изоляцией из минеральной ваты.

Двигатели – высокотемпературные, класс изоляции F400/120 минут. Для защиты от пыли и грязи вентилятор заключен в кожух из гладких двухслойных панелей. Двигатель может быть одно- или двухскоростным. Возможен наружный монтаж при использовании защитной крышки (доп. опция).

Электрические принадлежности



AES



FRQ

Быстрый подбор

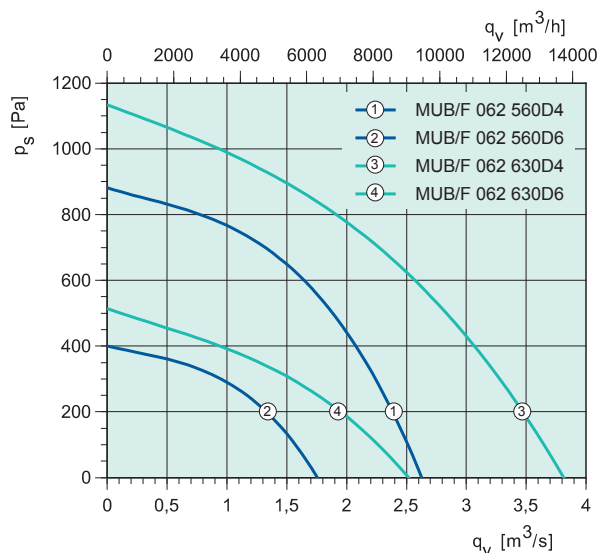
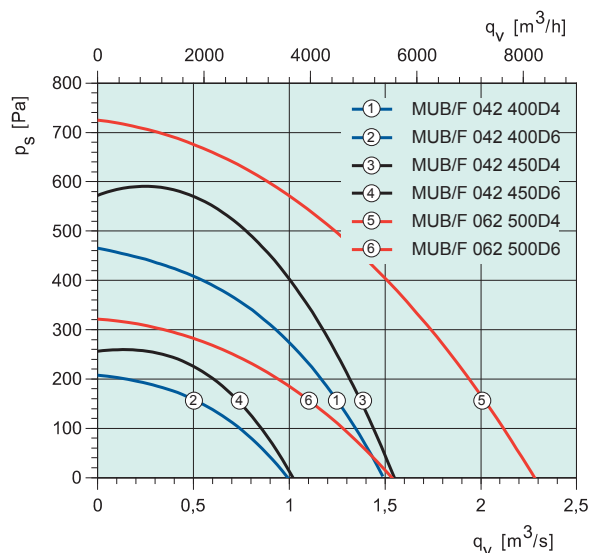

Технические характеристики

MUB/F		042 400D4	042 400D4-6	042 450D4	042 450D4-6	062 500D4	062 500D4-6
Артикул.		33290	33292	33293	33295	33296	33298
Тех. данные приведены для выхода воздуха под углом 90°							
Напряжение/частота	V/50 Гц	400 3~	400 3~	400 3~	400 3~	400 3~	400 3~
Подсоединение		Y	YY/Y	Y	YY/Y	Y	YY/Y
Мощность (P1)	Вт	629	629/273	858	858/372	1749	1749/728
Ток	A	1.3	1.32/0.795	1.63	1.63/0.904	3.26	3.26/1.76
Пусковой ток	A	7.2	2.6/2	9.8	13.1/3.8	19.8	26.7/7.1
Макс. расход воздуха	м³/с	1.49	1.49/0.992	1.58	1.58/1.04	2.27	2.27/1.53
Частота вращения	мин⁻¹	1461	1461/980	1446	1446/971	1440	1440/967
Макс. температура перемещаемого воздуха	°C	55	55	55	55	55	55
Макс. температура перемещаемого воздуха, 120 мин.	°C	400	400	400	400	400	400
Уровень звукового давления на расстоянии 3 м	дБ(A)	55	55/47	57	57/49	66	66/55
Уровень звукового давления на расстоянии 4 м	дБ(A)	39	39/31	41	41/33	50	50/39
Уровень звукового давления на расстоянии 10 м	дБ(A)	31	31/23	33	33/25	42	42/31
Масса	кг	86	92	94	97	119	136
Класс изоляции двигателя		HC	HC	HC	HC	HC	HC
Класс защиты двигателя		IP 55	IP 55	IP 55	IP 55	IP 55	IP 55
Схема электрических подключений, с. 422-441		10	14a	10	14a	10	14a

Размеры

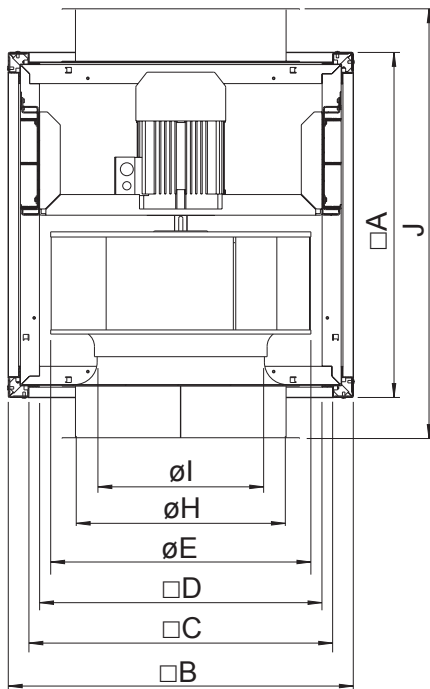

MUB/F	□A	□B	□C	□D	∅E	∅H	∅I	J max.
42 400	670	670	590	548	410	400	289	783
42 450	670	670	590	548	454	400	289	783
62 500	800	800	720	676	520	560	364	915
62 560	800	800	720	676	570	560	364	915
62 630	800	800	720	676	650	630	456	915

Принадлежности

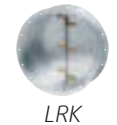
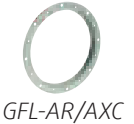

Вентиляторы
дымоудаления

MUB/F		062 560D4	062 560D4-6	062 630D4	062 630D6	062 630D4-6	
Артикул.		33299	33301	33302	33303	33304	
Тех. данные приведены для выхода воздуха под углом 90°							
Напряжение/частота	В/50 Гц	400 3~	400 3~	400 3~	400 3~	400 3~	
Подсоединение		Y	YY/Y	D	Y	YY/Y	
Мощность (P1)	Вт	2501	2501/964	4852	1689	4852/1689	
Ток	A	4.58	4.58/2.47	8.58	3.93	8.58/3.93	
Пусковой ток	A	29	36.3/10	56.6	22	74/19.8	
Макс. расход воздуха	м³/с	2.66	2.66/1.77	3.83	2.52	3.83/2.52	
Частота вращения	мин⁻¹	1440	1440/972	1459	979	1459/979	
Макс. температура перемещаемого воздуха	°C	55	55	55	55	55	
Макс. температура перемещаемого воздуха, 120 мин.	°C	400	400	400	400	400	
Уровень звукового давления на расстоянии 3 м	дБ(A)	69	69/58	75	64	75/64	
Уровень звукового давления на расстоянии 4 м	дБ(A)	53	53/42	59	48	59/48	
Уровень звукового давления на расстоянии 10 м	дБ(A)	45	45/34	51	40	51/40	
Масса	кг	134	155	163	158	190	
Класс изоляции двигателя		HC	HC	HC	HC	HC	
Класс защиты двигателя		IP 55	IP 55	IP 55	IP 55	IP 55	
Схема электрических подключений, с. 422-441		10	14a	13a	10	14a	

Рабочие характеристики

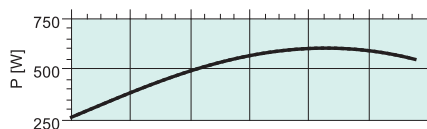
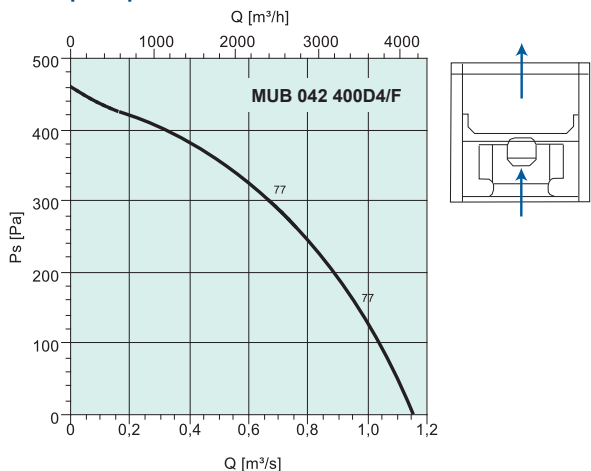

дБ(А)	Общ.	Октавные полосы частот [Гц]							
		63	125	250	500	1k	2k	4k	8k
L_{wA} на входе	77	63	72	71	70	69	65	62	57
L_{wA} на выходе	73	62	64	63	64	66	66	61	55
L_{wA} к окружению	61	35	50	60	50	50	45	40	36

Условия измерения: 0.636 м³/с, 312 Па

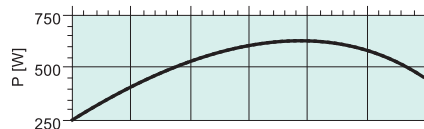
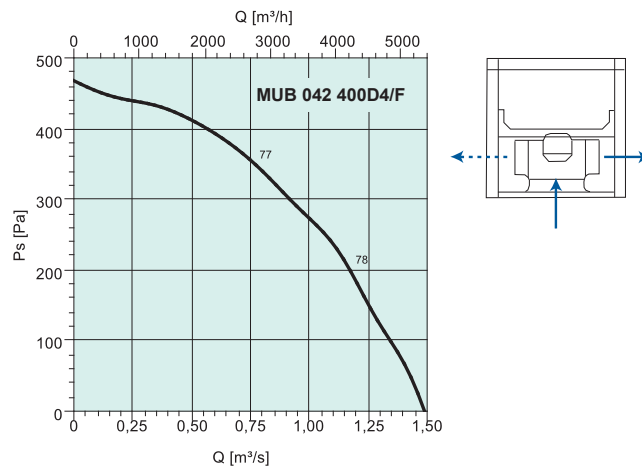

дБ(А)	Общ.	Октавные полосы частот [Гц]							
		63	125	250	500	1k	2k	4k	8k
L_{wA} на входе	77	61	68	72	71	69	67	65	59
L_{wA} на выходе	79	63	71	72	72	73	72	67	60
L_{wA} к окружению	62	42	49	61	51	50	47	43	38

Условия измерения: 0.819 м³/с, 334 Па

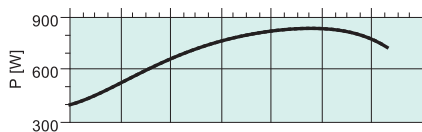
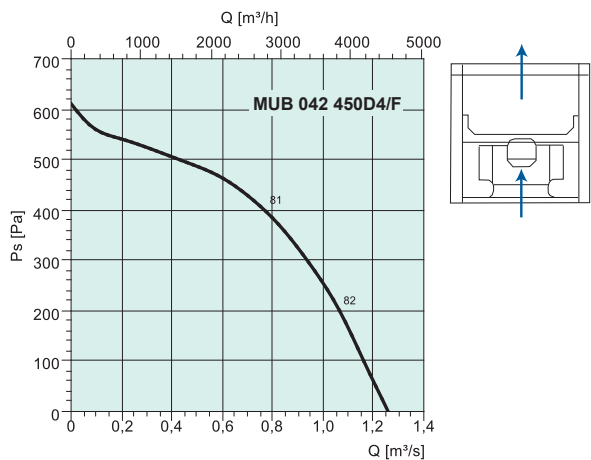

дБ(А)	Общ.	Октавные полосы частот [Гц]							
		63	125	250	500	1k	2k	4k	8k
L_{wA} на входе	81	63	69	69	71	71	75	75	67
L_{wA} на выходе	76	42	60	62	67	69	71	70	61
L_{wA} к окружению	65	49	56	61	54	56	55	55	49

Условия измерения: 0.755 м³/с, 405 Па

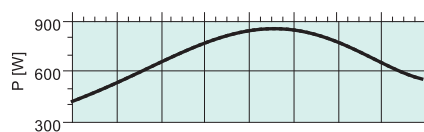
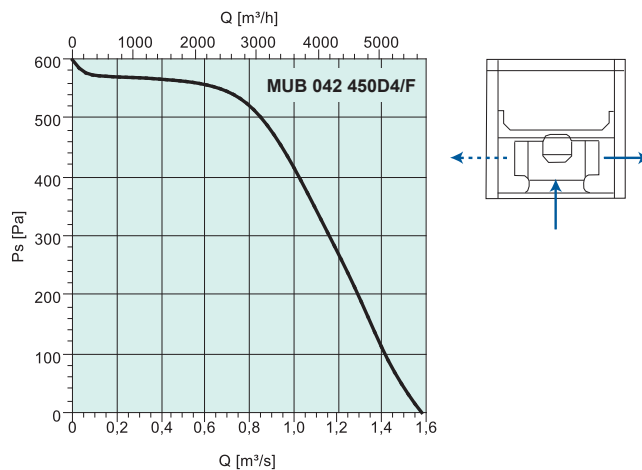

дБ(А)	Общ.	Октавные полосы частот [Гц]							
		63	125	250	500	1k	2k	4k	8k
L_{wA} на входе	80	45	69	68	71	72	74	74	65
L_{wA} на выходе	79	53	67	68	72	72	72	71	61
L_{wA} к окружению	64	31	58	58	54	57	53	54	47

Условия измерения: 0.869 м³/с, 493 Па

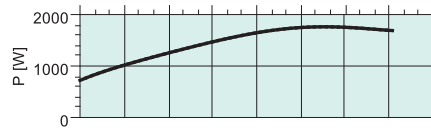
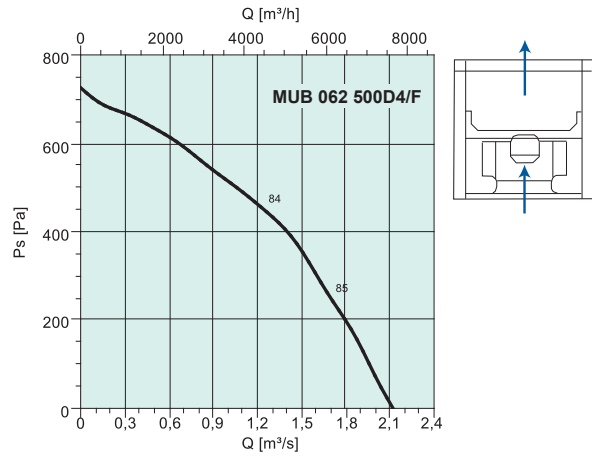

дБ(A)	Общ.	Октавные полосы частот [Гц]							
		63	125	250	500	1k	2k	4k	8k
L _{WA} на входе	84	68	77	78	78	74	75	74	65
L _{WA} на выходе	79	55	64	65	71	75	73	71	61
L _{WA} к окружению	73	50	65	70	61	62	64	61	46

Условия измерения: 1.17 м³/с, 472 Па

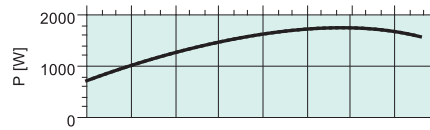
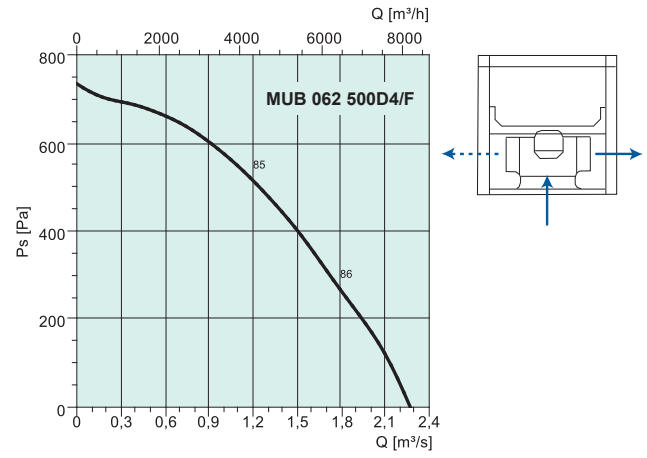

дБ(A)	Общ.	Октавные полосы частот [Гц]							
		63	125	250	500	1k	2k	4k	8k
L _{WA} на входе	85	69	78	78	78	75	75	74	65
L _{WA} на выходе	80	57	68	70	72	75	73	72	63
L _{WA} к окружению	73	51	65	70	62	62	65	61	46

Условия измерения: 1.14 м³/с, 536 Па

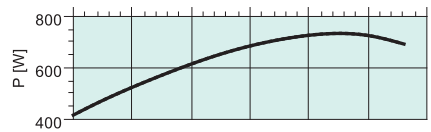
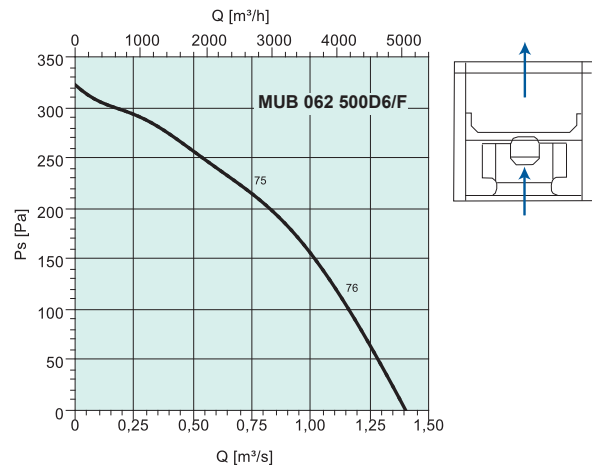

дБ(A)	Общ.	Октавные полосы частот [Гц]							
		63	125	250	500	1k	2k	4k	8k
L _{WA} на входе	75	61	69	65	67	65	67	61	50
L _{WA} на выходе	71	58	61	58	62	65	65	61	52
L _{WA} к окружению	62	42	57	56	52	52	55	48	33

Условия измерения: 0.772 м³/с, 211 Па

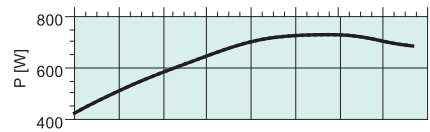
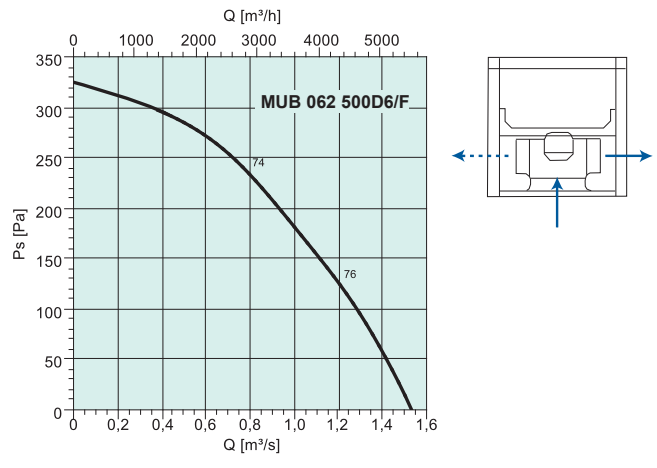

дБ(A)	Общ.	Октавные полосы частот [Гц]							
		63	125	250	500	1k	2k	4k	8k
L _{WA} на входе	74	60	69	65	67	65	68	62	51
L _{WA} на выходе	72	55	65	60	63	65	65	60	48
L _{WA} к окружению	62	41	57	55	51	52	55	48	33

Условия измерения: 0.766 м³/с, 241 Па

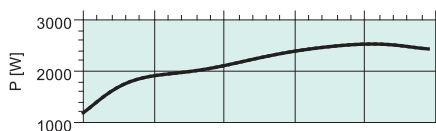
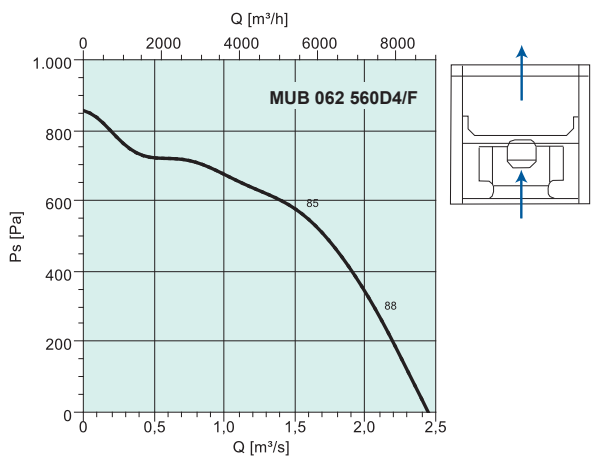

дБ(А)	Общ.	Октавные полосы частот [Гц]							
		63	125	250	500	1k	2k	4k	8k
L_{wa} на входе	85	71	80	79	76	74	74	74	68
L_{wa} на выходе	82	72	74	72	75	75	74	73	67
L_{wa} к окружению	76	52	74	68	64	62	61	58	49

Условия измерения: $1.47 m^3/c$, 586 Па

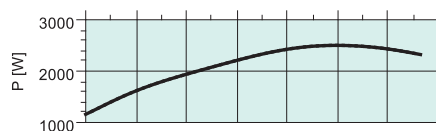
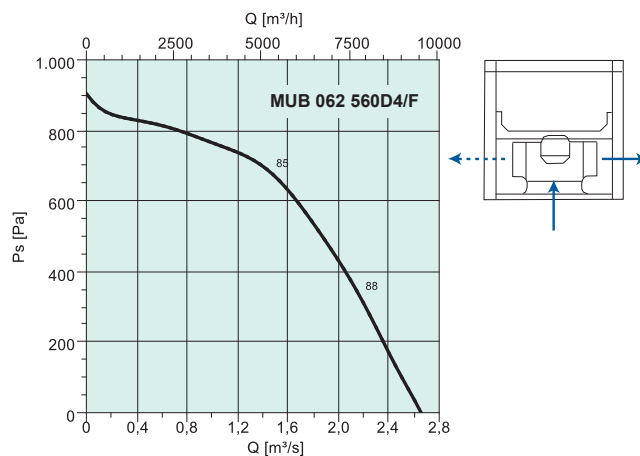

дБ(А)	Общ.	Октавные полосы частот [Гц]							
		63	125	250	500	1k	2k	4k	8k
L_{wa} на входе	85	75	81	78	76	74	75	75	69
L_{wa} на выходе	86	65	84	75	76	76	75	74	67
L_{wa} к окружению	76	55	74	68	64	63	62	59	50

Условия измерения: $1.46 m^3/c$, 681 Па

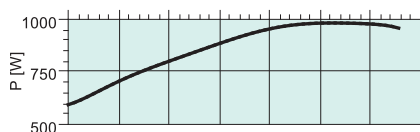
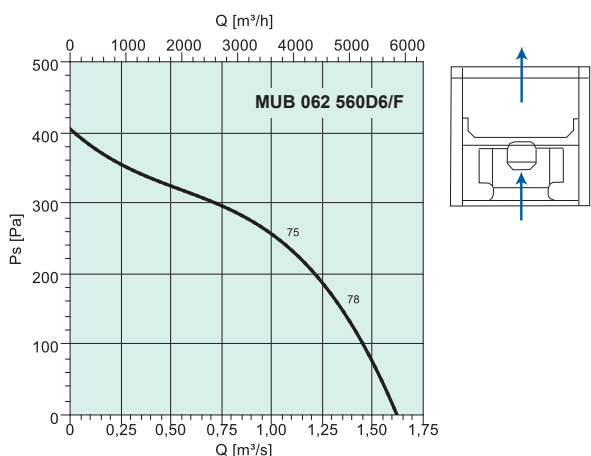

дБ(А)	Общ.	Октавные полосы частот [Гц]							
		63	125	250	500	1k	2k	4k	8k
L_{wa} на входе	75	61	70	68	65	65	66	65	55
L_{wa} на выходе	81	68	73	73	76	73	70	65	58
L_{wa} к окружению	65	44	59	59	55	55	56	55	40

Условия измерения: $0.983 m^3/c$, 259 Па

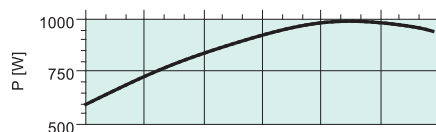
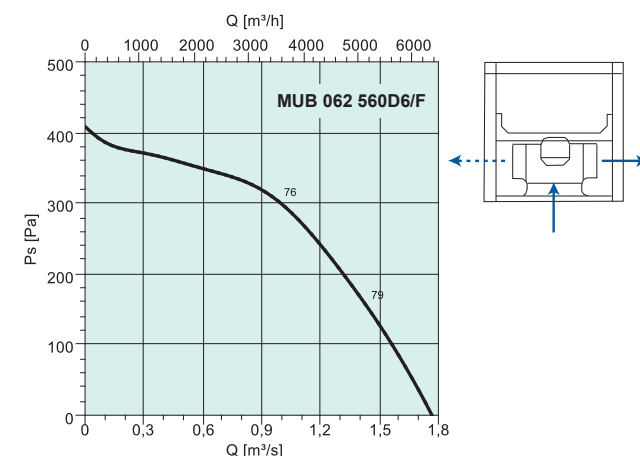

дБ(А)	Общ.	Октавные полосы частот [Гц]							
		63	125	250	500	1k	2k	4k	8k
L_{wa} на входе	76	63	71	67	66	66	67	64	56
L_{wa} на выходе	73	56	64	65	65	66	65	63	54
L_{wa} к окружению	65	46	60	59	55	56	57	54	40

Условия измерения: $0.972 m^3/c$, 305 Па

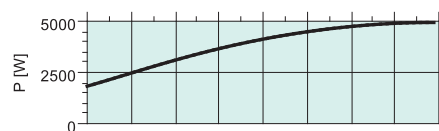
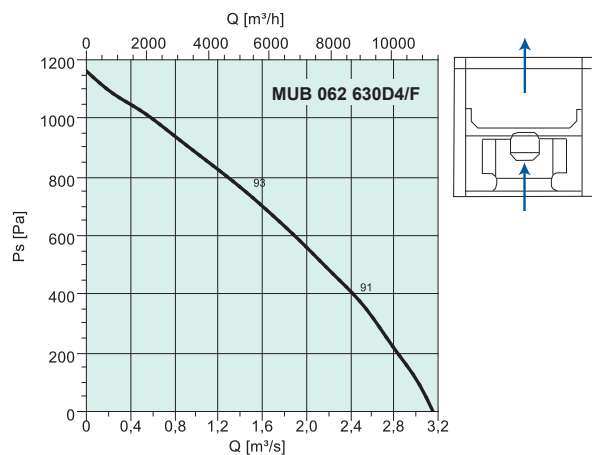

дБ(A)	Общ.	Октавные полосы частот [Гц]							
		63	125	250	500	1k	2k	4k	8k
L_{wA} на входе	93	79	85	87	87	85	84	79	72
L_{wA} на выходе	93	82	84	84	87	87	84	80	74
L_{wA} к окружению	83	62	74	81	70	70	72	67	56

Условия измерения: 1.42 м³/с, 759 Па

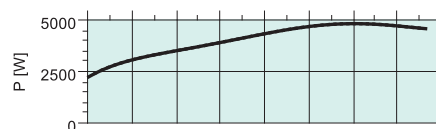
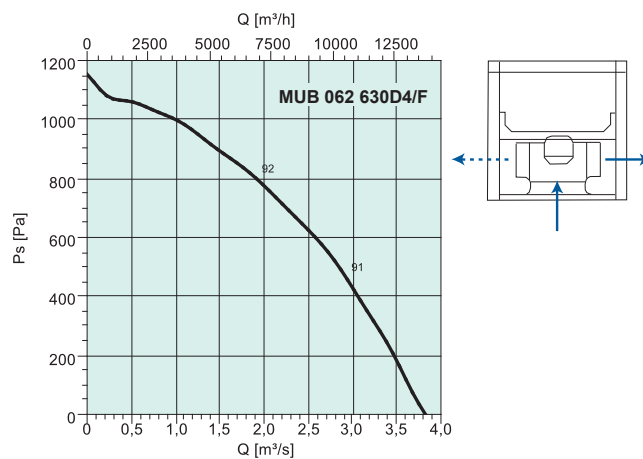

дБ(A)	Общ.	Октавные полосы частот [Гц]							
		63	125	250	500	1k	2k	4k	8k
L_{wA} на входе	92	74	83	85	86	85	83	79	72
L_{wA} на выходе	94	85	83	87	87	87	85	80	74
L_{wA} к окружению	82	58	72	80	69	69	71	66	56

Условия измерения: 1.91 м³/с, 800 Па

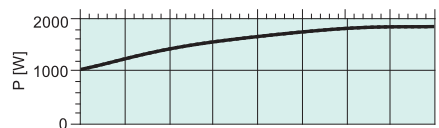
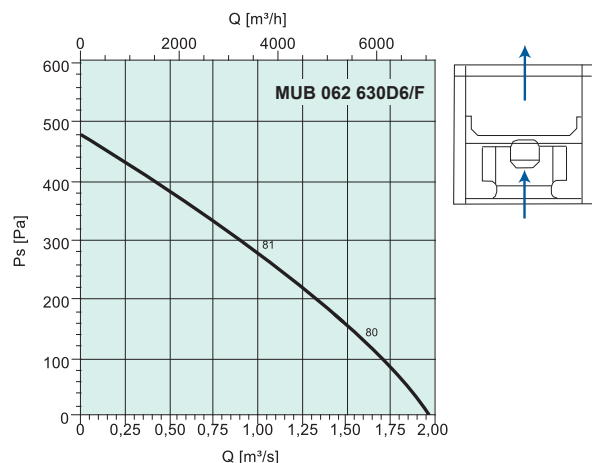

дБ(A)	Общ.	Октавные полосы частот [Гц]							
		63	125	250	500	1k	2k	4k	8k
L_{wA} на входе	82	67	76	75	76	74	72	67	64
L_{wA} на выходе	80	62	68	71	74	75	71	66	60
L_{wA} к окружению	71	48	68	64	61	60	61	55	46

Условия измерения: 1.09 м³/с, 253 Па

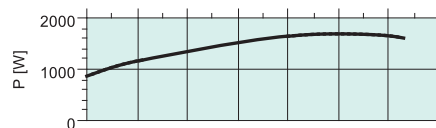
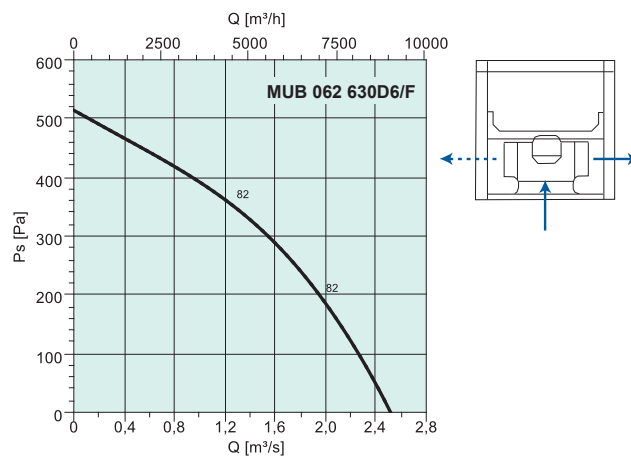

дБ(A)	Общ.	Октавные полосы частот [Гц]							
		63	125	250	500	1k	2k	4k	8k
L_{wA} на входе	82	65	76	75	76	74	72	67	64
L_{wA} на выходе	81	68	74	72	75	75	72	67	62
L_{wA} к окружению	71	46	67	64	60	60	61	55	45

Условия измерения: 1.26 м³/с, 353 Па

Вентиляторы
дымоудаления



АХС (В) / АХР (В)

- Вентиляторы АХС с аэродинамической крыльчаткой и регулируемым углом наклона лопатки для максимальной эффективности
- Ступица и лопатки из литого под давлением алюминия.
- Корпус из стали горячего цинкования, DIN EN ISO 1461.
- Фланцы повышенной прочности, согласно Eurovent .1/2
- Удобное подключение через соединительную коробку IP65, смонтированную на корпусе.
- Двигатели IP54/55, класс нагревостойкости изоляции H, в соответствии со стандартом EN 60034-5/ IEC 85
- Подходят для рабочих температур до -20/55°C при работе в непрерывном режиме или до 300°C/120 мин.
- Смотровое отверстие для проверки направления вращения.
- Под заказ возможна полностью реверсивная версия вентилятора АХР (В)
- Двигатели IE2 под заказ

Электрические принадлежности



AES



FRQ

Осевые вентиляторы дымоудаления АХС (В), АХР (В) сертифицированы на 300°C/120 мин по стандарту EN 12101-3

Серия Systemair АХС (В)/АХР (В) представлена осевыми вентиляторами дымоудаления в удлиненном корпусе типоразмеров от 315 до 1.600 мм (номинальный диаметр). Регулируемый угол установки лопаток обеспечивает максимальную универсальность, позволяя адаптировать рабочую характеристику к конкретным условиям. Рабочая характеристика осевых вентиляторов АХС (В) и АХР (В) проверена на соответствие стандартам DIN ISO 5801, DIN 24163 и AMCA 210-99 на испытательном стенде Systemair. Вентиляторы прошли испытания на воздействие высокой температуры по стандарту EN 12101-3. Все вентиляторы АХС (В) имеют знак CE.

Высокоэффективные крыльчатки

Аэродинамические крыльчатки из литого под давлением алюминия вентиляторов серии АХС могут комплектоваться полным или частным набором лопаток для достижения максимальной эффективности работы. Крыльчатки вентиляторов АХР являются полностью реверсивными.

Прочный корпус

Корпуса вентиляторов АХС и АХР выполнены из листовой стали горячего цинкования, с фланцами отличаются повышенной жесткостью. На складе всегда есть стандартные модели с удлиненным корпусом с артикульными номерами.

Двигатели

Двигатель находится в потоке воздуха. Регулирование скорости частотным преобразователем только для режима стандартной вентиляции и под заказ. Двигатели одно- или двухскоростные.

Многосекционные вентиляторы

Для больших перепадов давления предлагаются двухсекционные вентиляторы. Это два стоящих друг за другом вентилятора, которые повышают рабочее статическое давление.

Качество

Компания Systemair имеет сертификаты ISO 9001:2008 и ISO 14001:2004. Качество оборудования компании Systemair регулярно проверяется организацией TUV Sud.

Коды для заказа

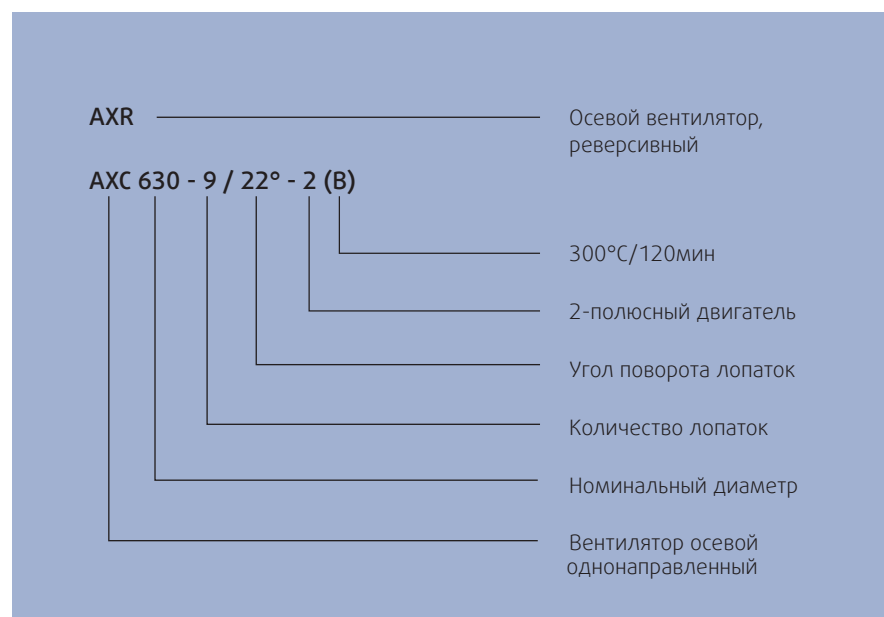

Программа подбора осевых вентиляторов АХС

Программа имеет обновленный пользовательский интерфейс и новые инструменты, например, калькулятор плотности воздуха или расчета уровня моря. В программе представлены все осевые вентиляторы среднего давления, предназначенные для стандартных температур и вытяжки дыма типа АХС, АХС(В) и АХС(F). Другие преимущества: новая версия программы подбора вентиляторов Systemair не требует установки, так как работает через Интернет.

Программа подбора вентиляторов АХС

Существует две версии программы подбора осевых вентиляторов Systemair: сетевая версия со всеми последними обновлениями (рекомендуется) и офлайн-версия, интегрированная в программу подбора SSP3.



Принадлежности



ESD-F



EV-AR/AXC



FSD-AXC



GFL-AR/AXC



LRK



MFA-AR/AXC



RSA



MP-AXC



SG-AR/AXC



ZSD

Вентиляторы
дымоудаления



AXC (F) / AXR (F)

- Лопатки аэродинамической формы с регулируемым углом поворота.
- Ступица и лопатки из литого под давлением алюминия.
- Корпус из стали горячего цинкования, DIN EN ISO 1461.
- Фланцы повышенной прочности, согласно Eurovent 1/2
- Удобное подключение через соединительную коробку IP65, смонтированную на корпусе.
- Двигатели IP54, класс нагревостойкости изоляции H, в соответствии со стандартом EN 60034-5/ IEC 85
- Подходят для рабочих температур от -20 до 55°C при работе в непрерывном режиме или до 400°C/120 мин.
- Смотровое отверстие для проверки направления вращения.
- Под заказ возможна полностью реверсивная версия вентилятора AXR (F)

Электрические принадлежности



AES



FRQ

Осевые вентиляторы дымоудаления AXC (F), AXR (F) сертифицированы на 400°C/120 мин по стандарту EN 12101-3

Серия Systemair AXC (F)/AXR (F) представлена осевыми вентиляторами дымоудаления в удлиненном корпусе типоразмеров от 315 до 1.600 мм (номинальный диаметр). Регулируемый угол установки лопаток обеспечивает максимальную универсальность, позволяя адаптировать рабочую характеристику к конкретным условиям. Рабочая характеристика осевых вентиляторов AXC (F) и AXR (F) проверена на соответствие стандартам DIN ISO 5801, DIN 24163 и AMCA 210-99 на испытательном стенде Systemair. Вентиляторы прошли испытания на воздействие высокой температуры по стандарту EN 12010-3. Все вентиляторы серии AXC (F)/ AXR (F) имеют знак CE.

Высокоэффективная крыльчатка

Аэродинамические крыльчатки из алюминия вентиляторов серии AXC могут комплектоваться полным или частным набором лопаток для достижения максимальной эффективности работы.

Прочный корпус

Корпуса вентиляторов AXC(F) и AXR(F) выполнены из листовой стали горячего цинкования, фланцы повышенной жесткостью.

Двигатели

Двигатель находится в потоке воздуха. Регулирование скорости частотным преобразователем только для режима стандартной вентиляции и под заказ. Двигатели одно- или двухскоростные.

Многосекционные вентиляторы

Для больших перепадов давления предлагаются двухсекционные вентиляторы. Это два стоящих друг за другом вентилятора, которые повышают рабочее статическое давление.

Качество

Компания Systemair имеет сертификаты ISO 9001:2008 и ISO 14001:2004. Качество оборудования компании Systemair регулярно проверяется организацией TUV Sud.

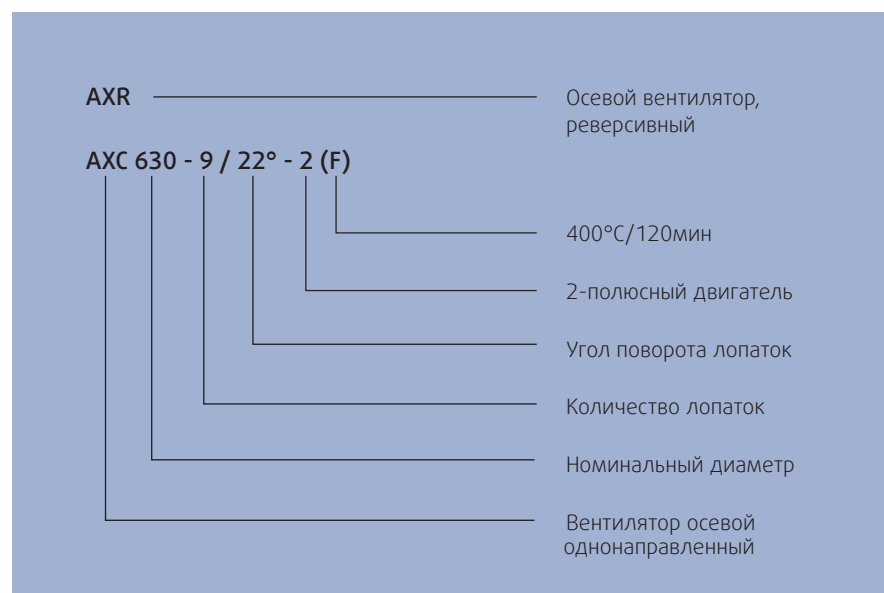



Принадлежности



ESD-F



EV-AR/AXC



FSD-AXC



GFL-AR/AXC



LRK



MFA-AR/AXC



RSA



MP-AXC



SG-AR/AXC



ZSD

Вентиляторы
дымоудаления

Green Ventilation - стандарт эффективной вентиляции парковок



Вентиляторы серии Jet Green Ventilation от компании Systemair полностью удовлетворяют высоким требованиям стандартов безопасности и энергоэффективности. Такие вентиляторы обеспечивают до 80% экономии энергии в режиме Green Ventilation* и вы можете доверять качеству продукции Systemair.

Три знаковых преимущества

- Низкие эксплуатационные расходы
- Конкурентоспособные начальные инвестиции
- Соответствие Европейским и международным стандартам



Все оборудование и системы компании Systemair, отмеченные знаком Green Ventilation, соответствует самым жестким требованиям по экономичности и энергоэффективности.

Компоненты

Система Jet-вентиляторов Green Ventilation может полностью заменять систему воздуховодов на крытых автомобильных парковках.

В зависимости от концепции вентиляции каждой парковки и стандартов безопасности, дополнительно к вытяжным вентиляторам могут устанавливаться приточные вентиляторы.

Компания Systemair выпускает осевые приточные вентиляторы (серии АХС) и вытяжные, осевые и центробежные вентиляторы, рассчитанные на транспортировку горячего воздуха и предназначенные для установки в воздуховодах или крыше (серии АХС (В), АХС (F) и DVV). При этом они имеют сертификат соответствия стандарту EN 12101-3.

Компания Systemair предлагает широкий спектр сопутствующих компонентов, например шумоглушителей, воздушных клапанов и другого оборудования, необходимого каждой современной системе вентиляции.

Примеры применения и проектирования

Чем больше внимания уделяется вопросу проектирования, тем эффективней получается система. Для правильно планирования системы нужно учитывать не только габариты парковки, но и такие сведения как степень загруженности парковки, наиболее загруженные машинами участки и периоды максимальной загруженности. Как правило производительность системы вентиляции подбирается по кратности воздухообмена на парковке (в зависимости от степени загрязнения воздуха) или по определенному объему воздуха, который умножается на объем пространства парковки.

При использовании вентиляторов Green Ventilation на парковке не будет „мертвых зон“. Вентиляторы Jet компании Systemair применяются как в качестве систем общеобменной вентиляции, так и систем дымоудаления на случай пожара.

* по сравнению с режимом CO с номинальной мощностью вытяжных вентиляторов парковок

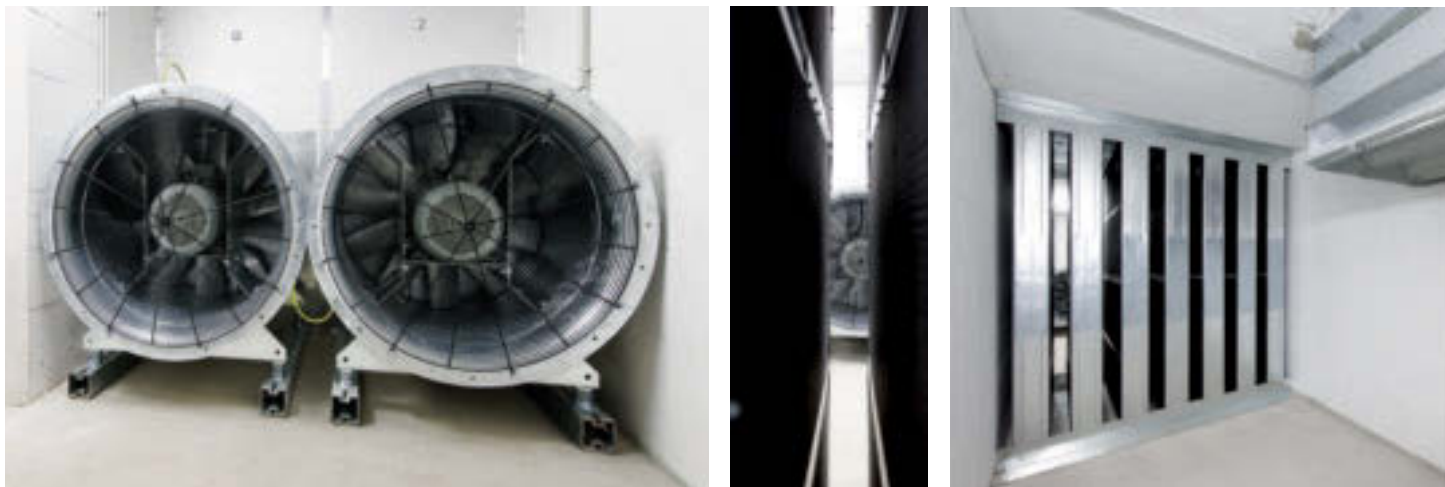

Преимущества и достоинства Jet-вентиляторов Green Ventilation компании Systemair

Для заказчика

- снижение стоимости инвестиций за счет отсутствия необходимости применения громоздких и сложных систем воздуховодов. В частности, это очень важно при реконструкции действующей парковки.
- Эстетика и современный вид – различные варианты расположения вентиляторов Jet позволяют организовать парковку так, чтобы она выглядела современно и эстетично.
- Привлекательность и рациональность – вся конструкция намного привлекательней, нет никаких выступающих и видимых деталей воздуховодов.

Для проектировщиков

- Высокая эксплуатационная гибкость – в новых или реконструируемых парковках вентиляторы Jet можно очень удобно расположить в подходящих местах.
- Меньше времени на проектирование – нет сложных систем воздуховодов.
- Очевидная функциональность – при помощи расчетов модели (CFD) от компании Systemair и благодаря возможности проведения испытаний по вытяжке дыма, можно быть полностью уверенным в безопасности своей парковки.

Для монтажных организаций

- Простая установка – вентиляторы Jet быстро и легко устанавливаются на потолке парковки.
- Легкий монтаж – вентиляторы можно монтировать на последней стадии выполнения работ.
- Гибкие возможности присоединения.

Для операторов

- Вентиляторы Jet серии Green Ventilation экономят до 80% энергии. Поэтому, можно значительно сократить эксплуатационные расходы. Центральной частью такой системы вентиляции является современный блок управления, обеспечивающий энергоэффективную вентиляцию по мере необходимости в этом. Перепадов давлений, характерных системам воздуховодов, здесь нет, поэтому вентиляторы будут расходовать меньше энергии.
- Соответствие потребностям – датчики CO (монооксида углерода) включают только те вентиляторы, которые действительно необходимы. При необходимости могут вентилироваться только определенные участки парковки. За счет этого сокращаются эксплуатационные расходы.
- Высокое качество воздуха – в сравнении с обычными вентиляционными системами с воздуховодами, концентрация вредных примесей в воздухе при использовании вентиляторов Jet значительно ниже. Воздух постоянно циркулирует по активной части парковки, повышая общее его качество во всех местах парковки.
- Вентиляторы Jet, предназначенные для удаления дыма и теплоизбытков, позволяют предотвратить убытки от последствий таких ситуаций. Температура под потолком понижается, дым быстро выводится из помещения.
- Оптимальная безопасность на случай пожара – тепло и дым быстро выводятся, препятствуя их распространению по другим местам парковки. Высокоточные средства обнаружения дыма также помогают работе пожарных служб.



Индивидуальные решения

Описание системы



Въезды, заезды и другие открытые места могут стать естественным источником свежего воздуха. Приточный воздух должен идти ламинарным потоком, не образуя завихрений. Если естественного источника свежего воздуха нет, потребуется приточный вентилятор.

Система Jet-вентиляторов Green Ventilation поддерживает естественный баланс вентиляции между приточным и вытяжным воздухом и способствует ускорению расхода воздуха в местах, где он недостаточный, чтобы обеспечить достаточную вентиляцию по всей парковке. Согласно требованиям безопасности проектируемые дымовые участки увеличивают аэродинамическую нагрузку в случае пожара. Это позволяет проектировать большие и просторные парковки, которые прежде разделялись воротами или другими установочными элементами. Это всегда включает аспект эффективности и энергоэффективности без увеличения капитальных инвестиций.

Проектная схема подключения гарантирует соблюдение требований стандартов и удовлетворяет поставленным задачам безопасности.

Например, при максимальной концентрации монооксида углерода и дыма должно обеспечиваться необходимая дальность видимости для эвакуации и подготовки противопожарных мероприятий пожарными службами.

При отказе вытяжного вентилятора очень важно, чтобы система управления оперативно выявила и автоматически сообщила об этой неполадке, а затем включила второй вентилятор.

Могут применяться разные варианты осевых, радиальных и крышных вентиляторов, предназначенных как для стандартной температуры, так и температуры до класса F600 (600 °C/120 мин.).

Оптимальная работа обеспечивается системой управления Green Ventilation, которая анализирует показания датчиков вытяжки монооксида углерода и/или датчиков пожара/дыма, и на основании этих показаний, по мере необходимости, управляет вентиляцией в отдельных местах парковки (парковочные места, виртуальные зоны задымления и концентрации монооксида углерода). Jet-вентиляторы, не находящиеся в местах, заполненных дымом и монооксидом углерода, работают по программируемой схеме управления. Система вентиляции проектируется в соответствии с требованиями, указанными в технических заданиях. Полный комплект документации должен находиться в шкафу управления.

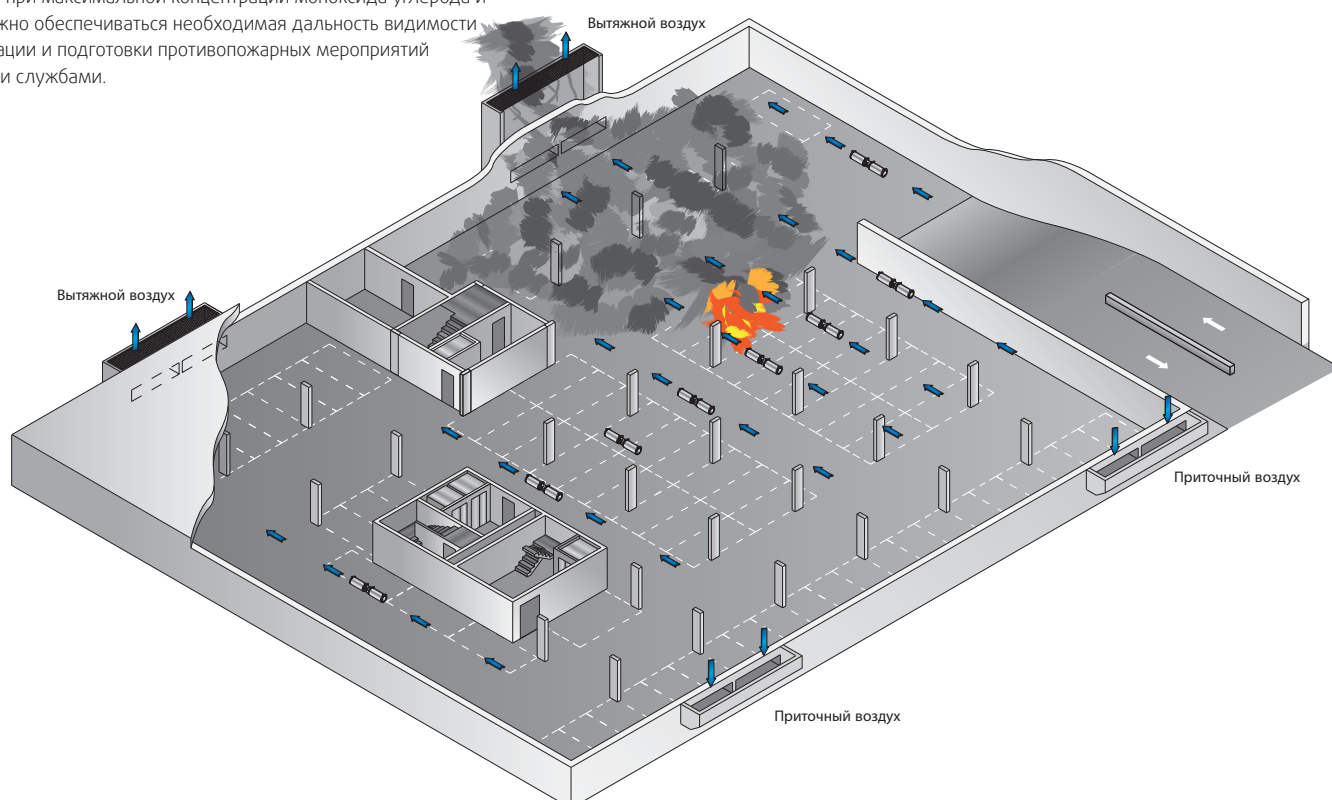



Пространство, отведенное под системы вентиляции, напрямую влияет на размеры инвестиций в проект. Вентиляторы Jet позволяют снизить занимаемую высоту потолков и не использовать обычно необходимые большинству других систем электропроводку и водопроводные трубы, занимая менее 0.5% площади потолка. Свободное пространство в потолке можно использовать для технических систем и/или снизить высоту потолка на этапе проектирования системы. Другое преимущество заключается в повышенной безопасности работающей системы, которая в зависимости от местонахождения очага возгорания реагирует на опасность по программируемой схеме и обеспечивают наивысшую степень защиты людей и помещений.

Компания Systemair предлагает полное сопровождение, начиная с этапа проектирования парковки и до ввода в эксплуатацию, включая проектирование систем дымоудаления Green Ventilation по индивидуальным требованиям.

Green Ventilation и функция дымоудаления

Многие системы предусматривают либо возможность экономии энергопотребления, либо дымоудаление. Но почему нужно обязательно выбрать одно или другое?

Компания Systemair выпускает системы дымоудаления с парковок, способные экономить энергопотребление.





Jet-вентилятор AJR-TR

- Двойное назначение: общеобменная вентиляция и дымоудаление при пожаре F300 (300 °C/120 мин.); F400 (400 °C/120 мин.) (под заказ)
- Симметричные лопасти; 100% реверсивная крыльчатка с низким уровнем шума
- Двигатели с классом защиты IP55, класс изоляции H (дымоудаление); Двигатели с классом защиты IP55, класс изоляции F (удаление CO), согласно стандартам EN 60045-5/IEC 85
- 50/60 Гц
- Диагностика системы (опция)
- Корпус из оцинкованной стали
- Сертифицирован по стандарту EN 12101-3
- Сертификат CE, выданный организацией TÜV Süd

Вентиляторы Jet компании Systemair обеспечивают высокую производительность при относительно невысокой стоимости установки и эксплуатационных расходов. Такие вентиляторы выпускаются типоразмерами 315, 355, 400 мм. Система в состоянии обеспечить общеобменную вентиляцию при температуре до 55°C. Для оптимизации потока воздуха в шумоглушителях предусмотрены встроенные входные патрубки. Звукоизолирующий материал (невоспламеняемый) соответствует требованиям стандарта DIN 4102 и Европейской директивы EU 97/69. В качестве дополнительной принадлежности предлагаются дефлекторы, монтируемые на стороне выхода воздуха.

Электрические принадлежности



FRQ



AES



FET-AP



FEP-AP



DKM-2K-RT

Технические характеристики

AJR-TR		55°C			300°C/120 min.			
		315-2/4-TR	355-2/4-TR	400-2/4-TR	315-2/4 (B)-TR	355-2/4 (B)-TR	400-2/4 (B)-TR	400-2/4 (B)-TR-L
Артикул.		36277	36278	36279	36221	36222	36400	36175
Напряжение/частота	В/50 Гц	415 3~	415 3~	415 3~	415 3~	415 3~	415 3~	415 3~
Скорость вращения	об/мин	2825/1360	2840/1380	2840/1380	2880/1440	2880/1440	2880/1440	2880/1440
Мощность	кВт	0.75/0.17	1.4/0.3	1.5/0.4	0.8/0.16	1.5/0.3	1.5/0.3	1.7/0.34
Макс. ток	А	1.83/0.65	3.33/0.82	3.0/1.07	1.9/0.4	3.0/0.7	3.0/0.7	3.5/0.8
Тяга	Н	22/6	37/9	55/14	22/6	37/9	55/14	66/17
Макс. расход воздуха	м³/с	1.22/0.61	1.78/0.89	2.42/1.21	1.22/0.61	1.78/0.89	2.42/1.21	2.62/1.32
Масса	кг	60	66	68	60	66	68	68
Схема электрических подключений, с. 422-441		14b	14b	14b	14b	14b	14b	14b

Размеры

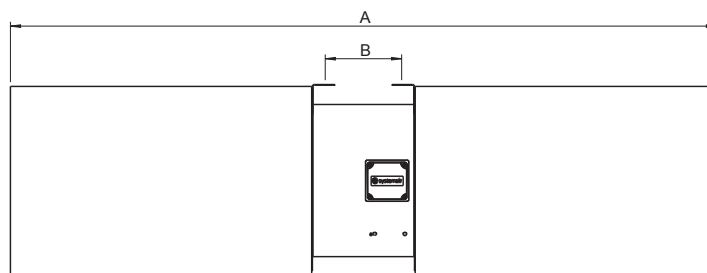
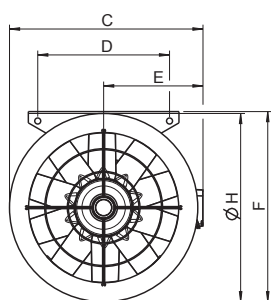

AJR-TR	ØH	A	B	C	D	E	F
315	420	1535	211	433	265	223	425
355	460	1695	211	473	305	243	465
400	500	1875	211	516	350	266	505

Принадлежности



DF-AJ



Safety-Anchor

Вентиляторы
Jet



 Проект: Центр Dubai Mall, Дубаи, ОАЭ

Jet-вентилятор AJ8



- Двойное назначение: общеобменная вентиляция и дымоудаление при пожаре F300 (300 °C/120 мин.)
- Аэродинамические крыльчатки для максимальной тяги и низкого уровня шума (под заказ могут быть реверсивными)
- Двигатели с классом защиты IP55, класс изоляции H (дымоудаление); Двигатели с классом защиты IP55, класс изоляции F (удаление CO), согласно стандартам EN 60045-5/IEC 85
- Диагностика системы (опция)
- Низкопрофильная конструкция
- Корпус из оцинкованной стали
- Съёмный модуль вентилятора после установки облегчает обслуживание
- Сертифицирован по стандарту EN 12101-3
- Сертификат CE, выданный организацией TÜV Süd
- Сертификат DIBt за номером Z-78.11-182, Берлин

Вентиляторы Jet AJ8 компании Systemair обеспечивают высочайшую производительность при относительно невысокой стоимости установки и эксплуатационных расходах. Такие вентиляторы выпускаются типоразмеров от 315, 355 до 400 мм. Система обеспечивает общеобменную вентиляцию и при этом дымоудаление. Для оптимизации потока воздуха в шумоглушителя предусмотрены встроенные входные патрубки и лопатки. Звукоизолирующий материал (невоспламеняемый) соответствует требованиям стандарта DIN 4102 и Европейской директивы EU 97/69. В качестве дополнительной принадлежности предлагаются дефлекторы, монтируемые на стороне выхода воздуха.

Размеры

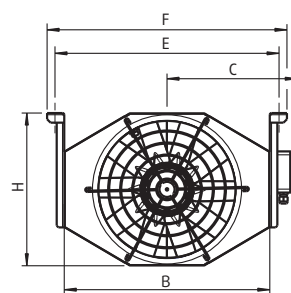
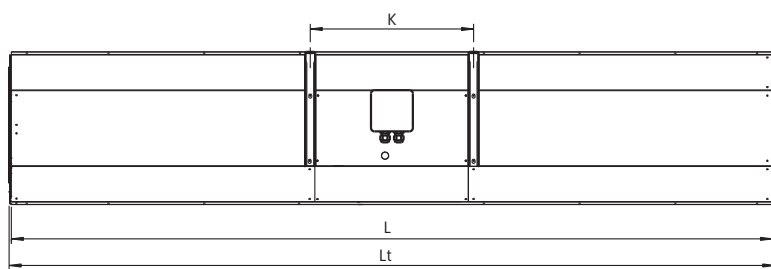

AJ8	H	B	C	E	F	K	L	Lt	ts	tc	tm
315	365	550	355	610	650	476	2200	2213	1.0	2.0	2.5
355	395	550	355	610	650	476	2200	2213	1.0	2.0	2.5
400	445	600	380	660	700	476	2200	2213	1.0	2.0	2.5

Электрические принадлежности



FRQ



AES



FET-AP



FEP-AP



DKM-2K-RT



DF-AJ8



Safety-Anchor

Технические характеристики

AJ8		55°C			300 °C/120 min.		
		315-2/4	355-2/4	400-2/4	315-2/4 (B)	355-2/4 (B)	400-2/4 (B)
Артикул.		32768	32769	32770	32771	32772	32773
Напряжение/частота	V/50 Гц	415 3~	415 3~	415 3~	415 3~	415 3~	415 3~
Скорость вращения	об/мин	2825/1360	2840/1380	2840/1380	2880/1450	2905/1460	2880/1445
Мощность	кВт	0.75/0.17	1.4/0.3	1.5/0.4	0.75/0.15	1.3/0.25	1.5/0.37
Макс. ток	A	1.83/0.65	3.33/0.82	3.0/1.07	1.6/0.4	3.1/0.68	3.9/0.95
Тяга	H	23/6	37/9	55/11	23/6	37/9	55/11
Макс. расход воздуха	м³/с	1.22/0.61	1.75/0.88	2.42/1.21	1.22/0.61	1.75/0.88	2.42/1.21
Масса	кг	84	90	99	84	90	99
Схема электрических подключений, с. 422-441		14b	14b	14b	14b	14b	14b



Наши системы управления на вашей службе! Системы управления компании Systemair

У каждого здания свои требования к вентиляции и дымоудалению. Безопасность и эффективность не должны идти в ущерб друг другу.

При пожаре система управления не ограничивает энергопотребление. Важно гарантировать безопасность людей и всего здания, помочь спасательным службам, пожарным бригадам и другим экстренным службам выполнять свою работу, а также свести к минимуму последствия пожара и задымления.

Как правило, системы работают 24 часа в сутки 365 дней в году. Поэтому, каждый киловатт электроэнергии, потребляемый системой, имеет большое значение для владельца здания.

По сравнению с обычными системами система вентиляции для парковок Green Ventilation позволяет значительно сократить энергопотребление.

Чтобы получить оптимальные результаты, каждую систему управления нужно проектировать индивидуально с учетом конкретных требований проекта. В идеале это нужно делать координируя с другими отделами на стадии выработки общей концепции, чтобы система вентиляции оптимально подходила для конкретного здания. Требования по качеству воздуха, которое должно быть на рабочих местах и подземных парковках, разные. Из-за продолжительного пребывания на месте и ряда других факторов вредные вещества отрицательно влияют на здоровье человека. От времени/продолжительности пребывания на парковке зависят регламентирующие требования к среднему значению времени воздействия монооксида углерода (среднее значение каждые полчаса, четверть часа и т. д.). Поэтому к разным зонам здания можно указать разные требования по качеству воздуха, и тогда вытяжной воздух системы можно будет использовать в некоторых местах здания в качестве приточного.

Как правило, окна современных зданий с оптимизированным энергопотреблением не держатся постоянно приоткрытыми. Качество воздуха в современных зданиях постоянно мониторится, и когда загрязнение превышает ПДК, включается система автоматики. Компания Systemair применяет эту концепцию на подземных парковках. Параметры меняются по мере необходимости и это может контролировать пользователь. Таким образом, соответствие всем регламентирующим требованиям будет выполнено.

Система управления Systemair

Система управления Systemair обеспечивают активную защиту двигателя во время работы системы вентиляции в виде отдельных групп сообщений (только для моделей, рассчитанных для стандартной температуры).

Система управления регулирует работу вентиляторов, осуществляющих вентиляцию и дымоудаление на подземных парковках, оснащенных приточными и вытяжными вентиляторами, вентиляторами Jet и датчиками.

Система может управлять одно- или двухскоростными вентиляторами и однонаправленными или реверсивными вентиляторами. Каждый вентилятор Jet можно по отдельности включить или выключить для проведения работ по обслуживанию или вводу в эксплуатацию.

В обычном режиме вентиляции система управления работает либо согласованно с системой сигнализации концентрации монооксида углерода (CO), либо по таймеру, либо руководствуясь данными системы управления зданием (BMS). Вентиляторы работают на высокой или низкой скорости в заданном направлении.

При пожаре система управления подчиняется системе пожарной сигнализации. Дымоудаление моделируется через виртуальные зоны пожара с разными направлениями потоков. Вентиляторы, включенные в зоне пожара, начинают автоматически работать на заданной скорости в заданном направлении. Встроенная защита двигателя от перегрева выключается в шкафу управления. Вентилятор будет работать непрерывно минимум два часа.

Для безопасности необходимо индивидуальное планирование CFD моделирование

CFD моделирование необходимо, чтобы убедиться в том, что во всех местах подземной парковки происходит достаточное движение воздуха, количества мест воздухообмена достаточно, предполагаемого количества вентиляторов Jet хватает, а выбранные мест их установки подходящие.

Для проведения CFD анализа необходимо составить 3D-модель здания со всеми отверстиями, высотой перекрытий, поверхностью потолка (плоская или с перекрытиями, с размерами перекрытий и т. д.) и всеми остальными подробностями, необходимыми для проведения расчета.

CFD моделирование применяется для прогнозирования потоков воздуха, чтобы убедиться, что распределение воздуха происходит в объеме, достаточном для хорошей вентиляции подземной парковки как в нормальных условиях, так и экстренных ситуациях. Компания Systemair предлагает услуги по выполнению такого моделирования. Все необходимое для надежной и эффективной вентиляции можно получить в нашей компании.

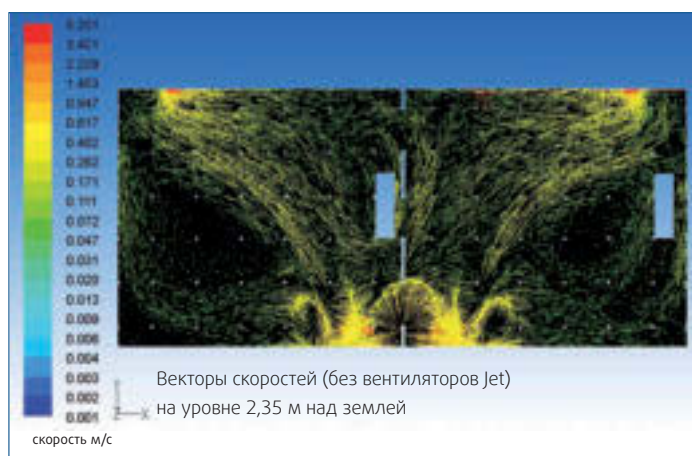

Концентрация дыма через 5 минут после начала пожара

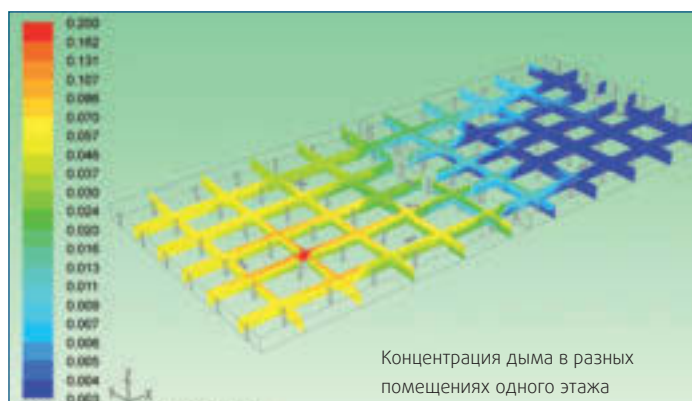
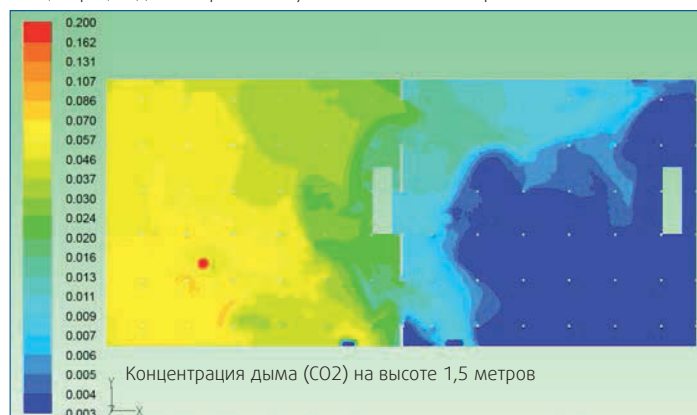

Компания Systemair – это надежный партнер

Реализация проекта

Проектирование электрической части, ввод системы в эксплуатацию, прохождение заключительных испытаний, сдача проекта. Всем приходилось сталкиваться с ситуациями и возникающими из этого проблемами, когда у технических служб здания, ответственных за вентиляцию и электрику, разные требования: две службы, и каждая со своими требованиями. Компания Systemair поможет успешно реализовать и внедрить проект, уложившись в установленные сроки. Начиная с этапа разработки концепции всей системы и CFD моделирования до подробного технического проектирования вентиляционной системы, составления перечня необходимых кабелей, поставки компонентов к месту ввода системы в эксплуатацию и надзору за заключительным испытанием системы, включая проверку работы системы. Таким образом, все этапы проекта будут выполнены и интересы всех служб учтены. Мы координируем свою работу и поможем вам добиться поставленных целей самым оптимальным образом.



Ввод в эксплуатацию

Специалисты компании Systemair могут провести проверку дымоудаления на этапе ввода в эксплуатацию системы вентиляции подземной парковки. Данное испытание представляет собой моделирование экстренной ситуации.



Подготовка к испытаниям



Испытания на этапе ввода в эксплуатацию

Вентиляторы для агрессивных сред

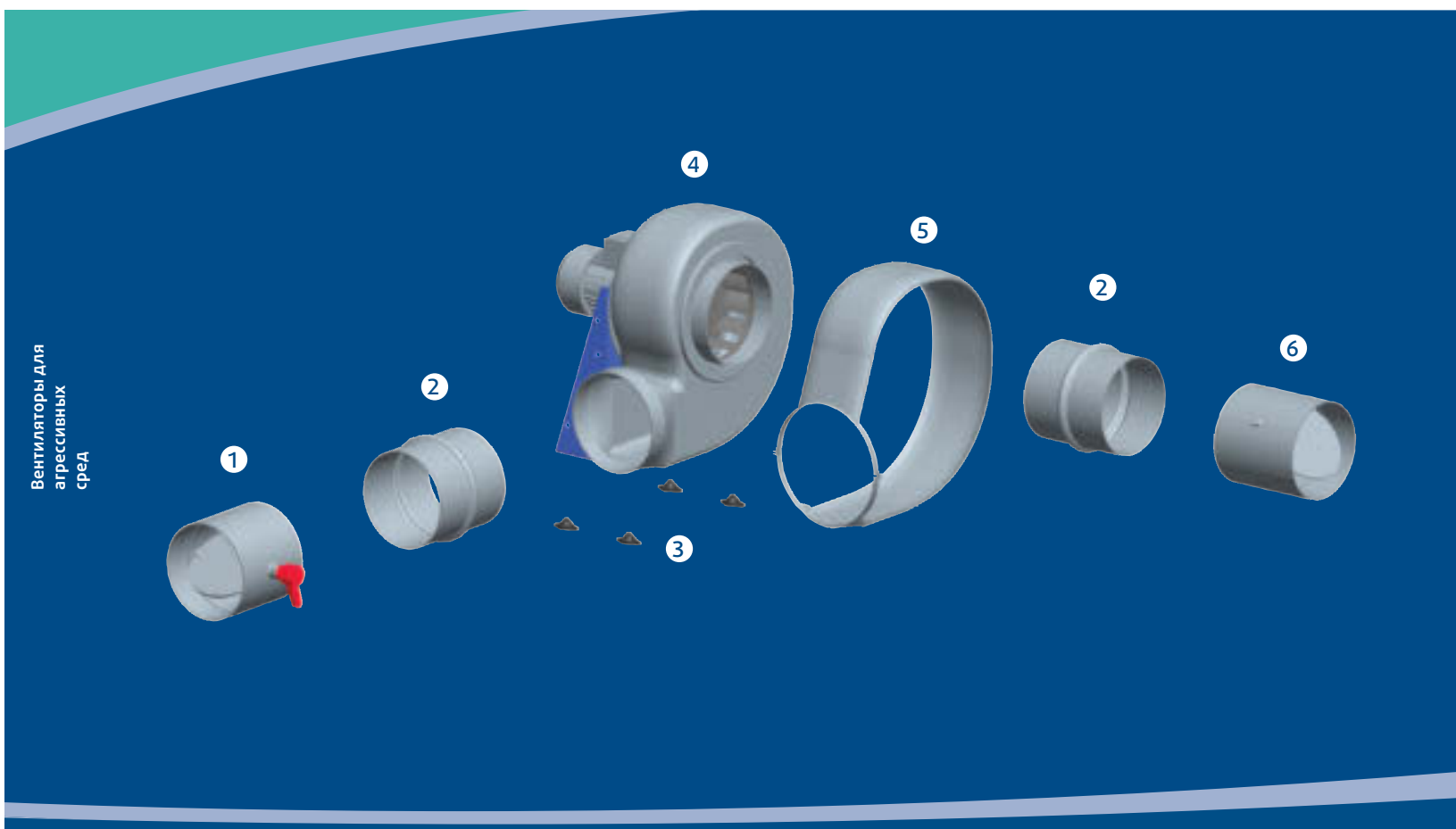

Вентиляторы для агрессивных сред

Общие сведения

Пластиковые вентиляторы для агрессивных сред

Эти прочные пластиковые вентиляторы разработаны для удаления воздуха, содержащего загрязнения и агрессивные газы. Типичными примерами применения таких вентиляторов являются лаборатории на медицинских или фармацевтических производствах, а также предприятия пищевой и химической промышленности.

Центробежный вентилятор одностороннего всасывания PRF

Корпус

Стандартный корпус выполняется из полиэтилена, водонепроницаемый, диаметр патрубков – от 125 до 250 мм. Направление подачи воздуха можно изменять. Стандартная конфигурация – LG270 (представлена на иллюстрации).

Стойка двигателя

Стальная с порошковым покрытием.

Крыльчатка

Крыльчатка одностороннего всасывания из полипропилена.

Двигатели

Двигатели, соответствующие стандартам IEC и ISO F, расположены вне потока перемещаемой среды, оборудованы термисторами или термоконтактами, которые необходимо подключить к реле тепловой защиты двигателя.

- 1 VKA-P Регулируемый клапан
- 2 ASS-P Гибкие вставки
- 3 SD Виброизолирующие опоры
- 4 PRF Радиальный вентилятор
- 5 VP Защитный кожух
- 6 VKS-P Автоматический клапан

Вентиляторы для агрессивных сред

Крышный вентилятор DVP

Корпус

Корпус с вертикальным выбросом, односторонним всасыванием и крыльчаткой из полипропилена с загнутыми назад лопатками.

Двигатели

Скорость двигателя регулируется частотным инвертером. Соединения от 200 до 400 мм в диаметре.

PRF



302



Пластиковый вентилятор

DVP

308



Пластиковый крышный вентилятор



PRF

- Температура перемещаемого воздуха от -15 до +70 °C
- Полипропиленовое рабочее колесо одностороннего всасывания с аэродинамическими лопатками
- Опора из оцинкованной стали с порошковым покрытием
- Конфигурация корпуса легко изменяется
- Дополнительные монтажные принадлежности: соединения, клапаны, защитный кожух

PRF – это вытяжные вентиляторы для агрессивных сред. Они предназначены для удаления коррозионно-активных газов и воздуха, загрязненного агрессивными примесями. Типичные области применения – медицинские учреждения, пищевая, электротехническая или химическая промышленность.

Корпус вентилятора изготовлен из стойкого к УФ полиэтилена абсолютно водонепроницаем, диаметр соединений – от 125 до 250 мм. Корпус легко можно повернуть в требуемое положение (стандартная конфигурация – LG270, см. рисунок).

Электрические принадлежности



Быстрый подбор

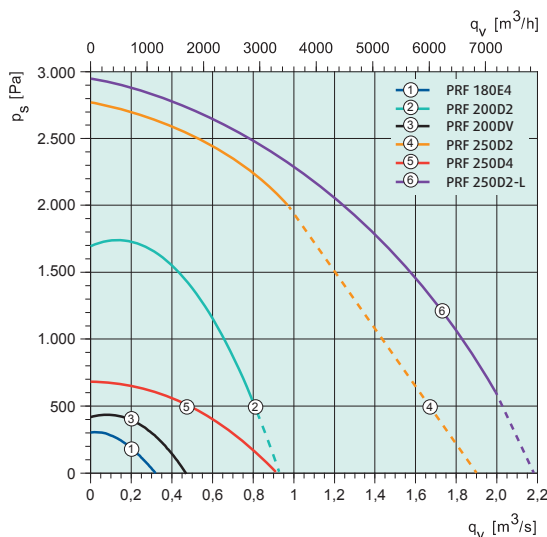
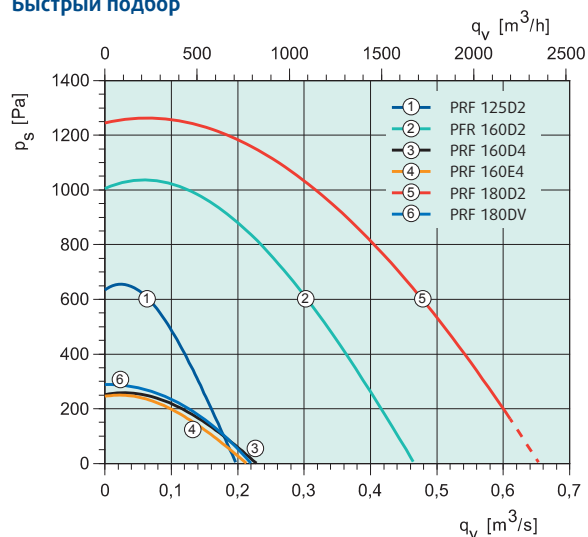

Вентиляторы для агрессивных сред

Технические характеристики

PRF		125D2	160D2 IE2	160D4	160E4	180D2 IE2	180DV
Артикул.		31525	33562	31495	31545	33563	31497
Напряжение/частота	V/50 Гц	400 3~	400 3~	400 3~	230 1~	400 3~	400 3~
Подсоединение		-	Y	-	-	Y	-
Мощность	Вт	250	919	142	171	1396	229
Ток	А	0.579	1.68	0.571	0.75	2.37	1.01
Пусковой ток		-	8.9	-	-	16.5	-
Макс. расход воздуха	м³/с	0.197	0.46	0.228	0.213	0.63	0.32
Частота вращения	мин⁻¹	2806	2825	1467	1427	2825	1365
Макс. температура перемещаемого воздуха	°C	70	70	70	70	70	70
" при регулировании скорости	°C	70	-	-	-	-	70
Уровень звукового давления на расстоянии 3 м	дБ(А)	59	66	49.6	45.7	68	49
Масса	кг	15	21.5	14.5	13	24	15
Класс изоляции двигателя		F	F	F	F	F	F
Класс защиты двигателя		IP 55	IP 55	IP 54	IP 54	IP 55	IP 54
Емкость конденсатора	мкФ	-	-	-	6	-	-
Защита электродвигателя		-	-	-	S-ET 10	-	STDT 16
Регулятор скорости, 5 ступеней	Трансформатор	-	FRQ5(S)-4A	-	RTRE 1.5	FRQ5(S)-4A	RTRD 2
Регулятор, 5 ст., высокая/низкая скорость	Трансформатор	-	-	-	REU 1.5	-	RTRDU 2
Регулятор скорости, плавн.		-	FRQ(S)-4A	-	-	FRQ(S)-4A	-
Схема электрических подключений, с. 422-441		13b Y	13b Y	13b Y	21	13b Y	13b D

Размеры

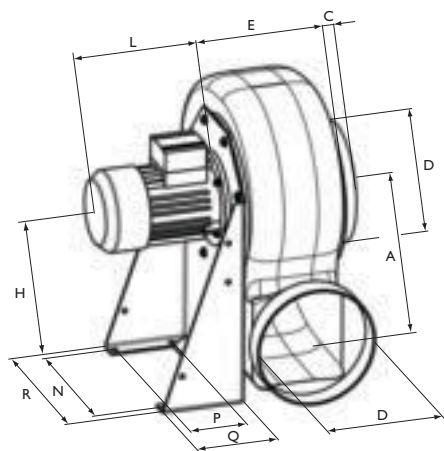

PRF	A	C	øD	E	H	L	N	P	Q	R
125D2	140	40	125	150	250	195	200	100	140	235
160D2	183	40	160	180	310	210	255	100	140	290
160D4/E4	183	40	160	180	310	190	255	100	140	290
180D2	208	40	180	190	350	230	277	120	190	320
180E4/DV	208	40	180	190	350	190	277	120	190	320
200D2	240	40	200	200	410	245	320	150	230	355
200DV	240	40	200	200	410	210	320	150	230	355
250D2	290	40	250	240	495	340	330	170	250	370
250D2-L	290	40	250	240	495		330	170	250	370
250D4	290	40	250	240	495	230	330	170	250	370

Принадлежности



ASS-P



SD-PRF



VKA-P



VKS-P



VP



WSD PRF

Вентиляторы для агрессивных сред

PRF		180E4	200D2 IE2	200DV	250D2 IE2	250D2-L IE2	250D4 IE2
Артикул.		31564	33564	31499	33566	34531	33565
Напряжение/частота	В/50 Гц	230 1~	400 3~	400 3~	400 3~	400 3~	400 3~
Подсоединение		-	Y	-	D	-	Y
Мощность	Вт	140	2101	250	5396	5500	995
Ток	А	1.11	3.16	0.95	7.64	10.4	1.78
Пусковой ток	А	-	22.4	-	57.3		8.9
Макс. расход воздуха	м3/с	0.32	0.861	0.47	1.11	1.67	0.91
Частота вращения	мин-1	1365	2840	1413	2890	2852	1390
Мин. обратное давление	Па	-	400	-	2000	600	-
Макс. температура перемещаемого воздуха	°С	70	70	70	70	70	70
" при регулировании скорости	°С	70	-	70	-	70	-
Уровень звукового давления на расстоянии 3 м	дБ(А)	49	73	59.5	85	85	65
Масса	кг	15	29	21	55	50	55
Класс изоляции двигателя		F	F	F	F	F	F
Класс защиты двигателя		IP 54	IP 55	IP 54	IP 55	IP 54	IP 55
Емкость конденсатора	мкФ	6	-	-	-	-	-
Защита электродвигателя		S-ET 10	-	STDТ 16	-	-	-
Регулятор скорости, 5 ступеней	Трансформатор	RTRE 1.5	-	RTRD 2	-	-	-
Регулятор, 5 ст., высокая/низкая скорость	Трансформатор	REU 1.5	-	RTRDU 2	-	-	-
Схема электрических подключений, с. 422-441		21	13b Y	13b D	13b D	13b D	13b D

Рабочие характеристики

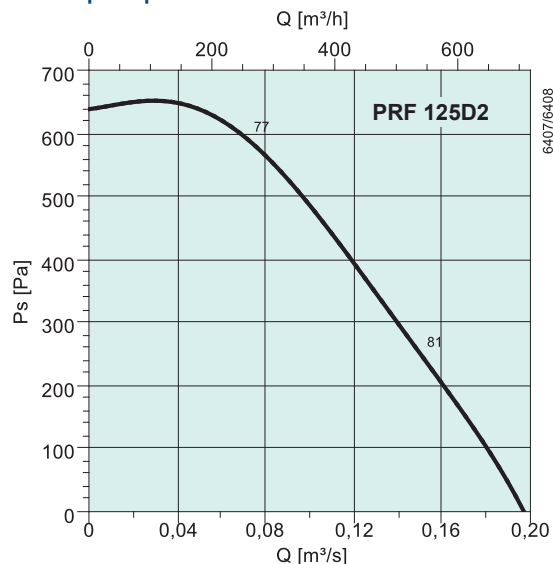

дБ(А)	Общ.	Октавные полосы частот [Гц]							
		63	125	250	500	1k	2k	4k	8k
L_{WA} на входе	77	69	61	74	70	68	62	55	48
L_{WA} на выходе	80	71	68	77	74	69	62	58	48
L_{WA} к окружению	66	48	25	52	59	64	55	48	39

Условия измерения: 0.0725 м³/с, 589 Па

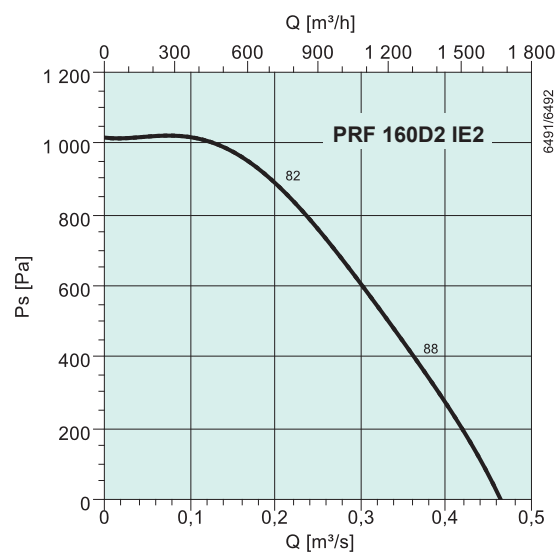

дБ(А)	Общ.	Октавные полосы частот [Гц]							
		63	125	250	500	1k	2k	4k	8k
L_{WA} на входе	81	70	72	75	75	74	67	59	52
L_{WA} на выходе	96	72	76	82	81	77	73	67	59
L_{WA} к окружению	73	52	44	67	69	66	62	52	44

Условия измерения: 0.21 м³/с, 877 Па

Вентиляторы для агрессивных сред

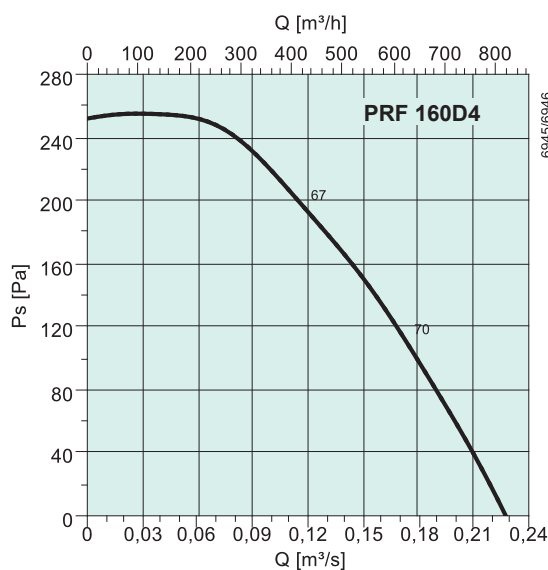

дБ(А)	Общ.	Октавные полосы частот [Гц]							
		63	125	250	500	1k	2k	4k	8k
L_{WA} на входе	67	57	59	63	59	53	51	42	33
L_{WA} на выходе	70	58	64	66	62	55	51	43	34
L_{WA} к окружению	57	17	25	53	52	44	48	38	29

Условия измерения: 0.118 м³/с, 196 Па

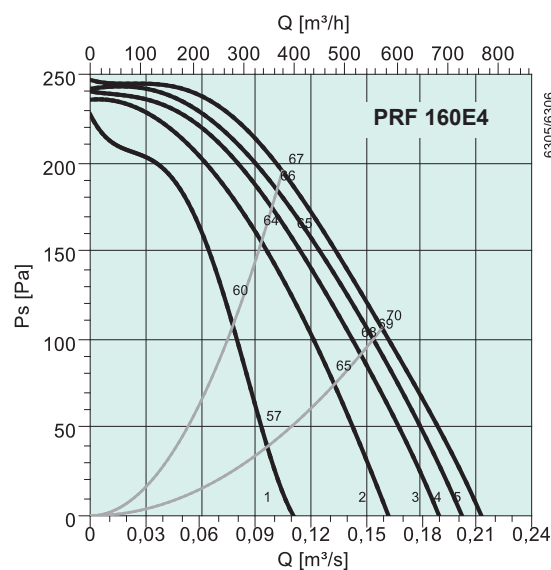

дБ(А)	Общ.	Октавные полосы частот [Гц]							
		63	125	250	500	1k	2k	4k	8k
L_{WA} на входе	67	63	62	58	57	53	49	41	33
L_{WA} на выходе	67	55	59	64	62	56	51	43	34
L_{WA} к окружению	53	32	40	43	48	47	45	35	31

Условия измерения: 0.104 м³/с, 195 Па

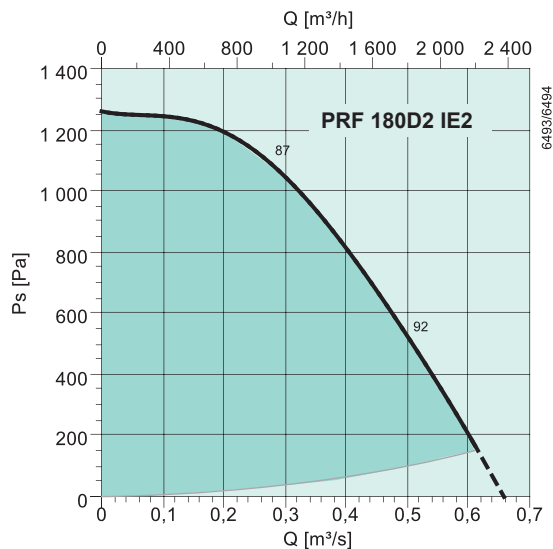

минимальное обратное давление, 180 Па

дБ(A)	Общ.	Октавные полосы частот [Гц]							
		63	125	250	500	1k	2k	4k	8k
L _{WA} на входе	86	77	80	79	80	79	72	66	60
L _{WA} на выходе	90	69	85	84	84	82	77	70	62
L _{WA} к окружению	73	67	45	59	68	68	61	52	46

Условия измерения: 0.27 м³/с, 1093 Па

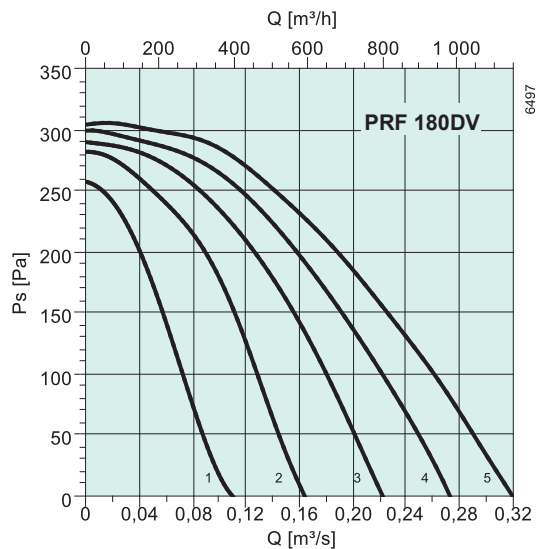

дБ(A)	Общ.	Октавные полосы частот [Гц]							
		63	125	250	500	1k	2k	4k	8k
L _{WA} на входе	70	53	67	62	62	58	54	48	41
L _{WA} на выходе	73	54	70	67	66	60	58	49	41
L _{WA} к окружению	56	32	34	45	54	49	46	37	34

Условия измерения: 0.17 м³/с, 221 Па

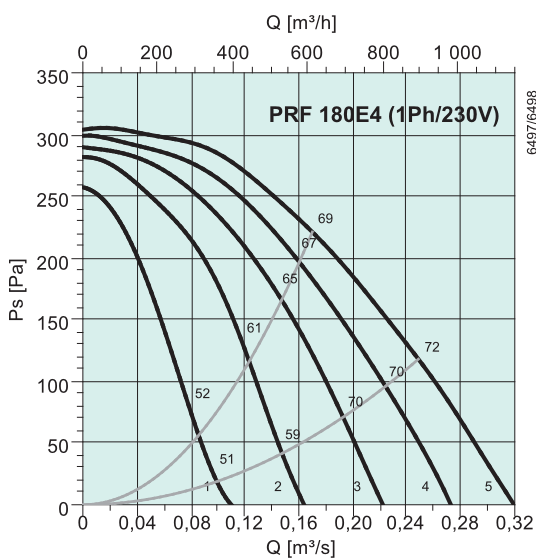

минимальное обратное давление, 400 Па

дБ(A)	Общ.	Октавные полосы частот [Гц]							
		63	125	250	500	1k	2k	4k	8k
L _{WA} на входе	69	52	66	61	61	58	54	47	41
L _{WA} на выходе	73	53	70	66	66	60	58	49	41
L _{WA} к окружению	56	32	34	45	54	49	46	37	34

Условия измерения: 0.17 м³/с, 221 Па

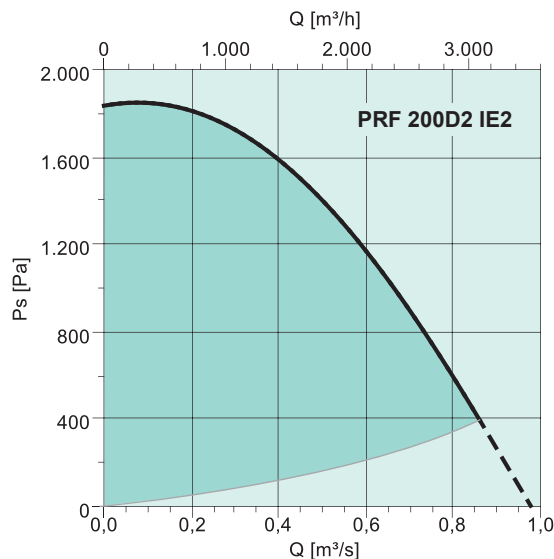

дБ(A)	Общ.	Октавные полосы частот [Гц]							
		63	125	250	500	1k	2k	4k	8k
L _{WA} на входе	89	82	77	80	84	83	80	73	66
L _{WA} на выходе	92	84	85	84	86	84	82	73	64
L _{WA} к окружению	80	76	46	62	73	74	71	62	54

Условия измерения: 0.35 м³/с, 1576 Па

Вентиляторы для агрессивных сред

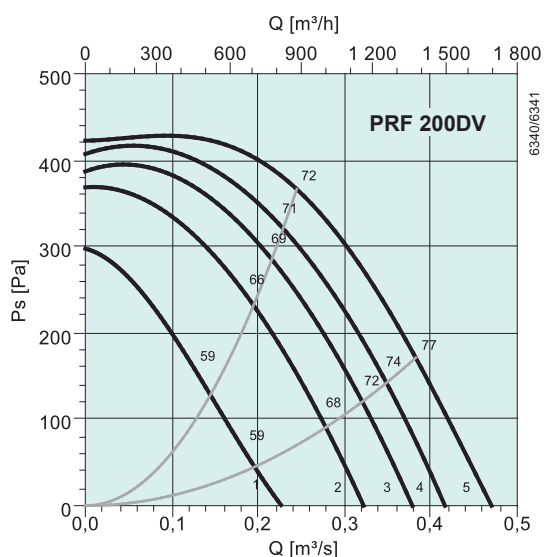

дБ(А)	Общ.	Октавные полосы частот [Гц]							
		63	125	250	500	1k	2k	4k	8k
L_{WA} на входе	77	59	66	70	72	70	65	58	51
L_{WA} на выходе	74	58	69	69	68	63	61	51	42
L_{WA} к окружению	67	32	38	54	65	58	54	48	43

Условия измерения: 0.383 м³/с, 171 Па

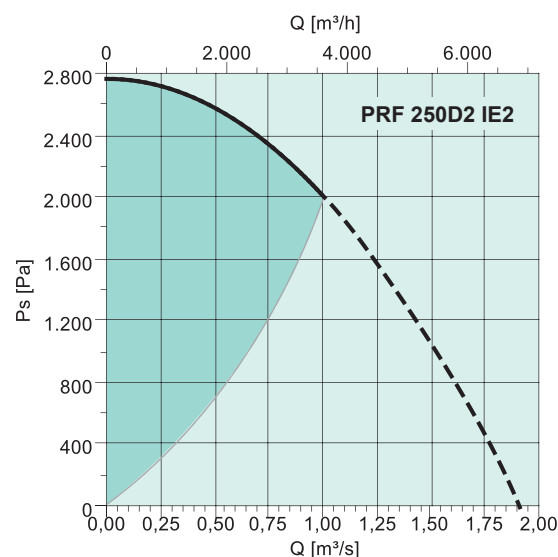

минимальное обратное давление, 2000 Па

дБ(А)	Общ.	Октавные полосы частот [Гц]							
		63	125	250	500	1k	2k	4k	8k
L_{WA} на входе	101	90	91	95	95	92	91	86	77
L_{WA} на выходе	101	85	95	95	95	93	92	84	74
L_{WA} к окружению	94	68	81	89	88	87	85	82	72

Условия измерения: 0.82 м³/с, 2002 Па

Вентиляторы для агрессивных сред

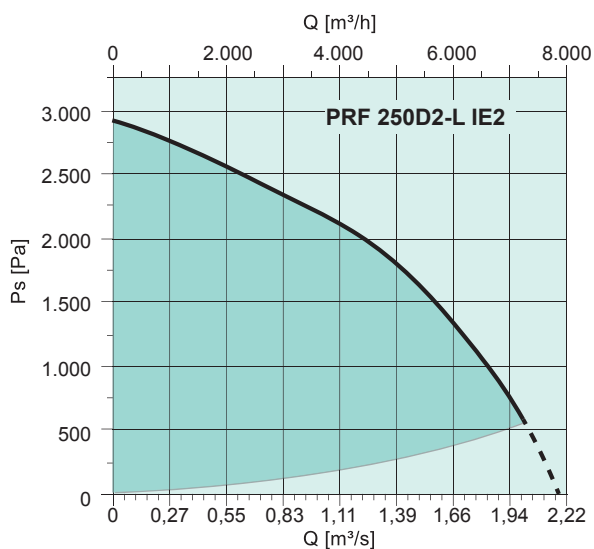

минимальное обратное давление, 550 Па

дБ(А)	Общ.	Октавные полосы частот [Гц]							
		63	125	250	500	1k	2k	4k	8k
L_{WA} на входе	101	90	91	95	95	92	91	86	77
L_{WA} на выходе	101	85	95	95	95	93	92	84	74
L_{WA} к окружению	94	68	81	89	88	87	85	82	72

Условия измерения: 0.82 м³/с, 2002 Па

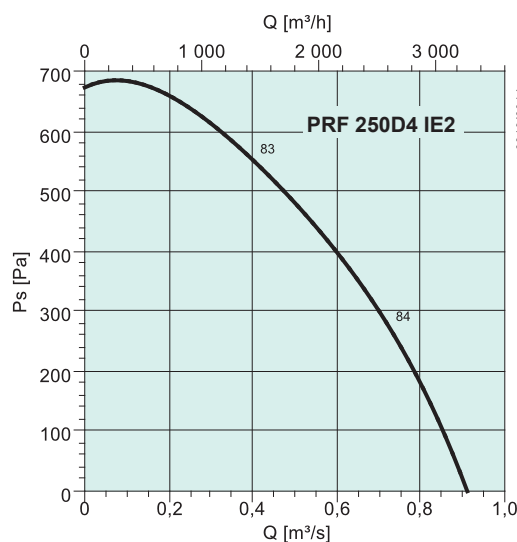

дБ(А)	Общ.	Октавные полосы частот [Гц]							
		63	125	250	500	1k	2k	4k	8k
L_{WA} на входе	82	75	74	71	76	75	72	64	55
L_{WA} на выходе	86	82	77	76	76	76	75	63	54
L_{WA} к окружению	72	46	50	59	65	70	64	57	43

Условия измерения: 0.41 м³/с, 548 Па



Вентиляторы для
агрессивных
сред



DVP

- Температура перемещаемого воздуха от -15 до +60 °C
- Полипропиленовое рабочее колесо одностороннего всасывания с аэродинамическими лопатками
- Всепогодное исполнение, прочный корпус из полипропилена
- Двигатель и клеммная коробка класса защиты IP55
- Двигатель в оболочке, вынесенный за пределы потока

DVP – это вытяжные вентиляторы для агрессивных сред. Они предназначены для удаления коррозионно-активных газов и воздуха, загрязненного агрессивными примесями. Типичные области применения – медицинские учреждения, пищевая, электротехническая или химическая промышленность. Корпус вентилятора изготовлен из полиэтилена, диаметр соединений – от 200 до 400 мм. Защита двигателя реализована в виде устройства защиты двигателя.

Скорость вращения регулируется частотным преобразователем. Защита двигателя и устройство защиты двигателя выполняются на объекте. Защита двигателя от перегрева и защитный кожух под заказ.

Электрические принадлежности



STDT



S-DT2 SKT



FRQ

Быстрый подбор

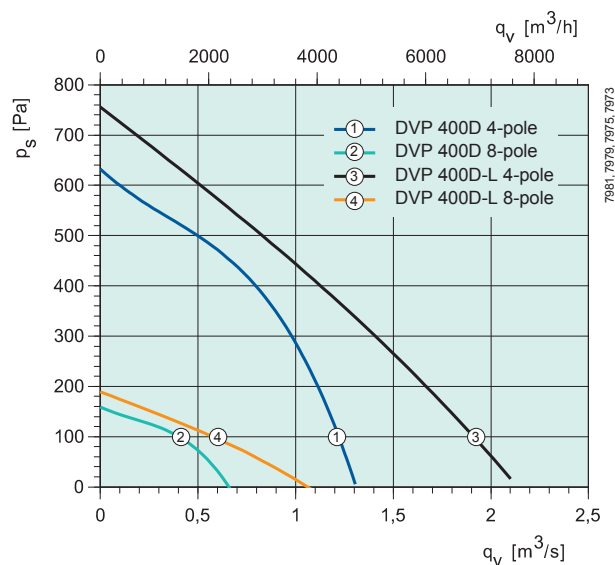
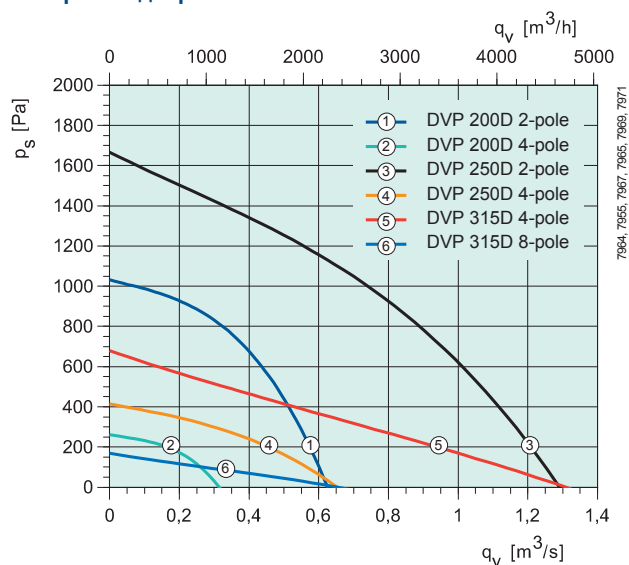

Вентиляторы для агрессивных сред

Технические характеристики

DVP		200D2-4	250D2-4	315D4-8	400D4-8	400D4-8-L
Артикул.		32295	32296	32297	32299	32298
Напряжение/частота	V/50 Гц	400 3~	400 3~	400 3~	400 3~	400 3~
Мощность	Вт	1714 / 224	5321 / 679	2200 / 441	2019 / 449	4082 / 715
Ток	A	2.88 / 0.554	8.56 / 1.43	3.27 / 1.73	4.12 / 1.79	7.65 / 2.98
Макс. расход воздуха	м³/с	0.628 / 0.316	1.27 / 0.649	1.28 / 0.647	1.31 / 0.661	2.11 / 1.05
Частота вращения	мин⁻¹	2885/1468	2874 / 1468	1494 / 732	1445 / 731	1447 / 733
Макс. температура перемещаемого воздуха	°C	60	60	60	60	60
Уровень звукового давления на расстоянии 4/10 м	дБ(А)	61/53 / 42/34	69/61 / 51/43	54/46 / 39/31	59/51 / 43/35	60/52 / 46/38
Масса	кг	25	35	45	55	55
Класс изоляции двигателя	F	F	F	F	F	F
Класс защиты двигателя	IP 55	IP 55	IP 55	IP 55	IP 55	IP 55
Схема электрических подключений, с. 422-441		14а	14а	14а	14а	14а

Размеры

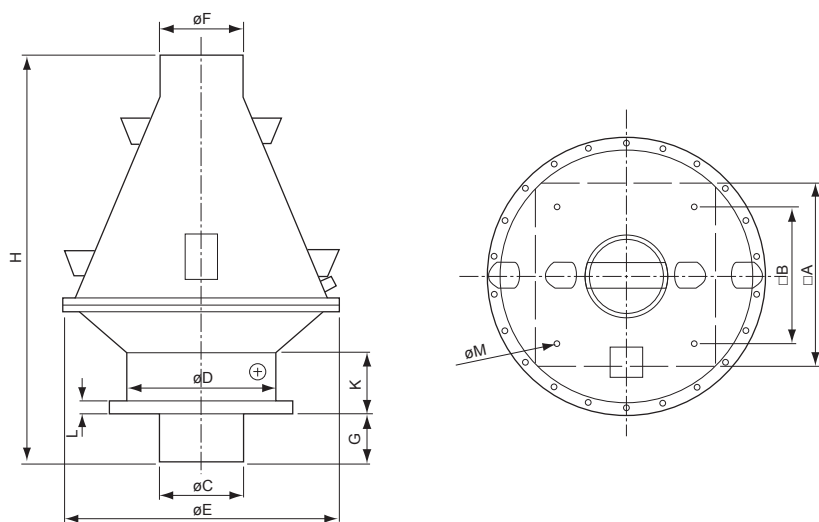

DVP 200 = SSD/FDS 310/311
 DVP 250 = SSD/FDS 355/400
 DVP 315 = SSD/FDS 450/500
 DVP 400 = SSD/FDS 560/630

	A	B	C	D	E	F	G	H	K	L	M
DVP 200	435	330	200	355	662	200	119	1065	146	30	4x10
DVP 250	595	450	250	400	768	250	119	981	181	30	4x12
DVP 315	665	535	315	560	810	315	218	1161	200	30	4x12
DVP 400	939	750	400	601	976	400	218	1134	235	30	4x14

Принадлежности



Рабочие характеристики

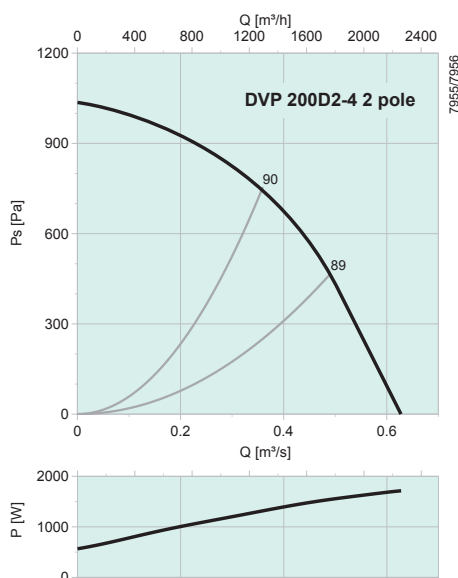

дБ(A)	Общ.	Октавные полосы частот [Гц]							
		63	125	250	500	1k	2k	4k	8k
L _{WA} на входе	90	71	74	83	86	83	78	69	61
L _{WA} на выходе	85	61	65	78	81	77	76	69	62

Условия измерения: 0.36 м³/с, 755 Па

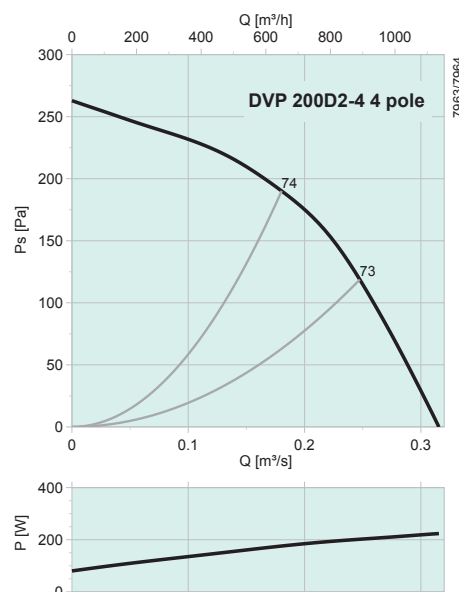

дБ(A)	Общ.	Октавные полосы частот [Гц]							
		63	125	250	500	1k	2k	4k	8k
L _{WA} на входе	73	57	64	69	65	64	58	48	39
L _{WA} на выходе	66	46	54	61	61	57	55	48	39

Условия измерения: 0.18 м³/с, 190 Па

Вентиляторы для агрессивных сред

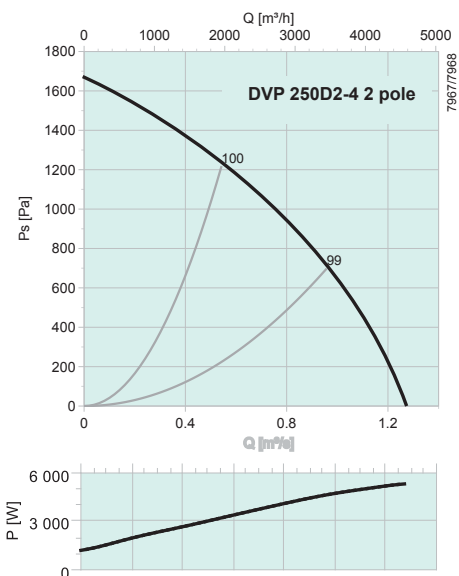

дБ(А)	Общ.	Октавные полосы частот [Гц]							
		63	125	250	500	1k	2k	4k	8k
L _{WA} на входе	98	78	81	93	94	89	84	76	69
L _{WA} на выходе	95	83	80	86	91	87	85	78	71

Условия измерения: 0.543 м³/с, 1218 Па

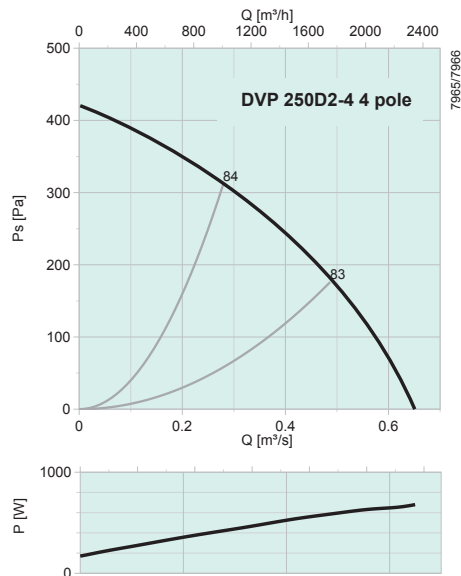

дБ(А)	Общ.	Октавные полосы частот [Гц]							
		63	125	250	500	1k	2k	4k	8k
L _{WA} на входе	80	60	73	77	73	71	63	56	48
L _{WA} на выходе	78	69	68	72	73	70	63	56	49

Условия измерения: 0.279 м³/с, 312 Па

Вентиляторы для агрессивных сред

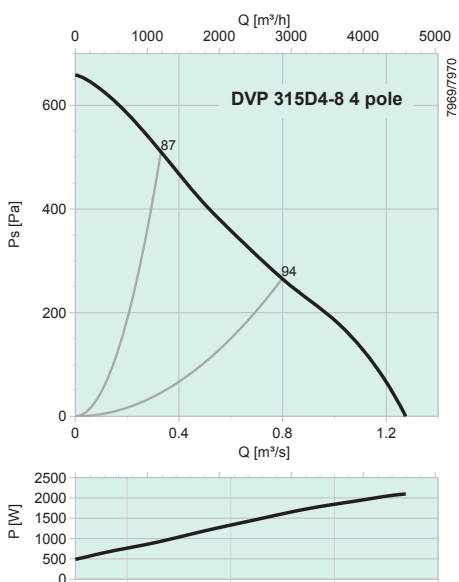

дБ(А)	Общ.	Октавные полосы частот [Гц]							
		63	125	250	500	1k	2k	4k	8k
L _{WA} на входе	82	66	77	77	74	74	67	64	55
L _{WA} на выходе	81	70	75	73	74	73	68	64	57

Условия измерения: 0.329 м³/с, 507 Па

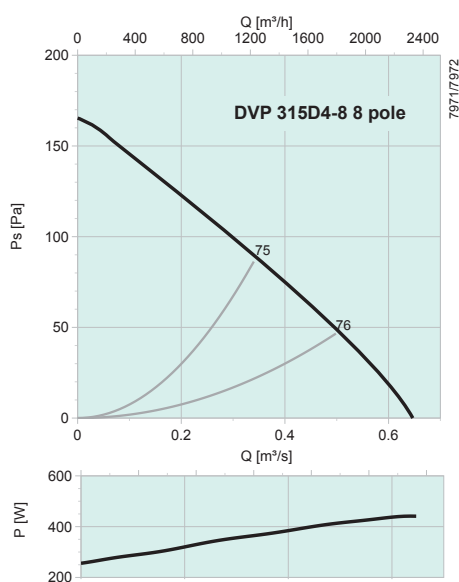

дБ(А)	Общ.	Октавные полосы частот [Гц]							
		63	125	250	500	1k	2k	4k	8k
L _{WA} на входе	68	55	65	61	61	56	47	43	33
L _{WA} на выходе	63	45	52	53	61	54	49	45	37

Условия измерения: 0.335 м³/с, 83,7 Па

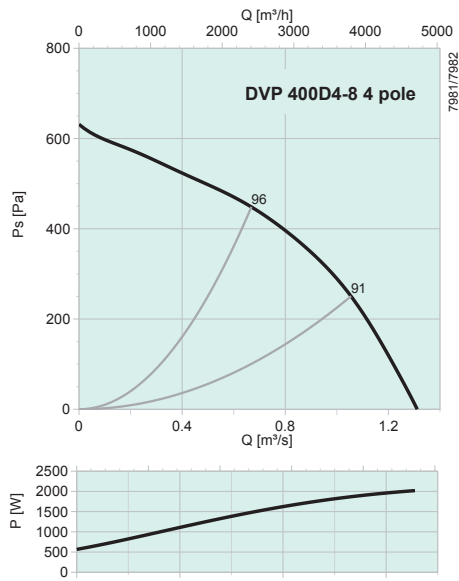

дБ(A)	Общ.	Октавные полосы частот [Гц]							
		63	125	250	500	1k	2k	4k	8k
L _{WA} на входе	89	65	86	85	79	79	72	67	59
L _{WA} на выходе	87	72	81	83	78	76	72	68	60
Условия измерения: 0.669 м³/с, 448 Па									

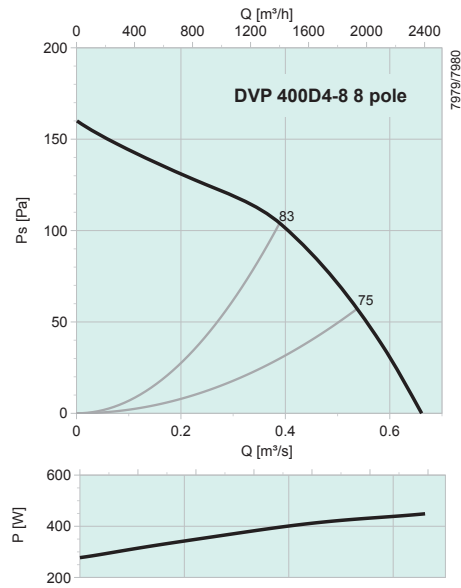

дБ(A)	Общ.	Октавные полосы частот [Гц]							
		63	125	250	500	1k	2k	4k	8k
L _{WA} на входе	73	57	72	59	63	62	52	46	36
L _{WA} на выходе	76	62	75	59	62	56	51	46	36
Условия измерения: 0.388 м³/с, 104 Па									

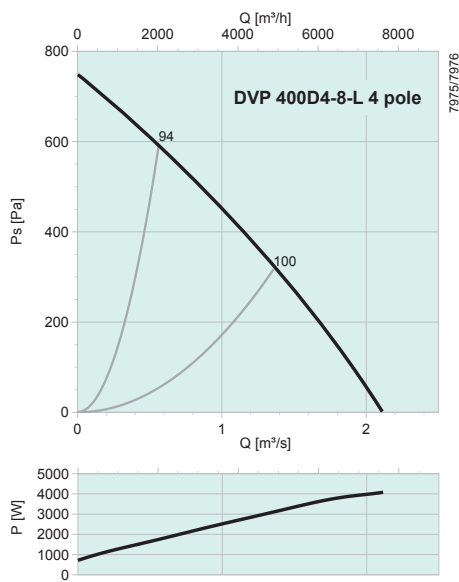

дБ(A)	Общ.	Октавные полосы частот [Гц]							
		63	125	250	500	1k	2k	4k	8k
L _{WA} на входе	88	69	84	82	80	80	75	72	64
L _{WA} на выходе	86	72	77	80	78	79	75	71	63
Условия измерения: 0.564 м³/с, 594 Па									

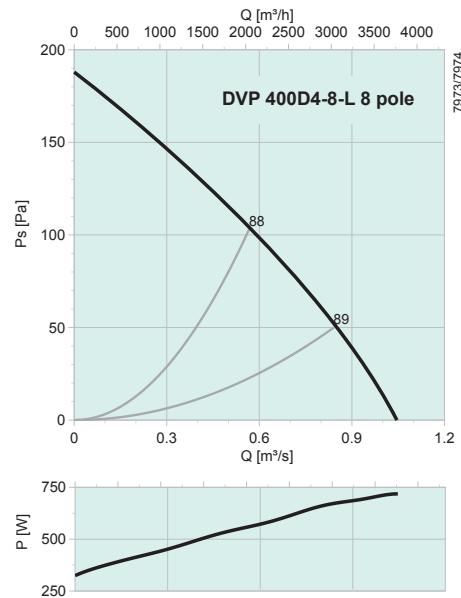

дБ(A)	Общ.	Октавные полосы частот [Гц]							
		63	125	250	500	1k	2k	4k	8k
L _{WA} на входе	78	62	78	65	64	61	54	50	40
L _{WA} на выходе	76	63	75	63	65	59	54	49	40
Условия измерения: 0.567 м³/с, 103 Па									

Вентиляторы для агрессивных сред

Центробежные вентиляторы



Центробежные
вентиляторы

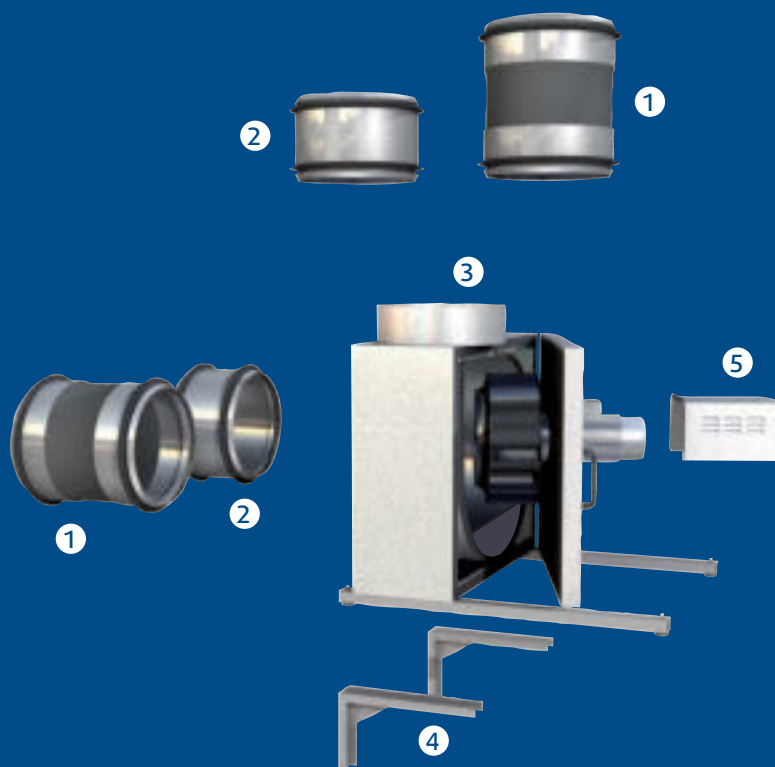

Общие сведения

Двигатели

Все вентиляторы данного типа оснащены двигателями с внешним ротором с регулируемой частотой вращения. Вентиляторы оснащены встроенными термоконтактами с выводами для подключения к внешнему устройству защиты двигателя.

Корпус изготовлен из оцинкованной листовой стали.

Термостойкие вентиляторы КВТ/КВР

Вентиляторы КВТ с рабочими колесами с загнутыми вперед лопатками и КВР с рабочими колесами с загнутыми назад лопатками предназначены для удаления воздуха температурой до 120 °С. Трехфазные двигатели стандарта IEC от 750Вт с регулированием скорости через частотный инвертер, и однофазные двигатели с регулированием скорости через трансформаторы.

Термостойкие вентиляторы КВТ/КВР ЕС оснащены ЕС-двигателями, частота вращения которых регулируется сигналом 0-10 В.

- 1 ASF/KB Гибкие вставки
- 2 Стандартное соединение
- 3 KBT/KBR Радиальный вентилятор
- 4 WBK Кронштейн для настенного монтажа
- 5 WSD Кожух для защиты от непогоды

Центробежные
вентиляторы

KBR/KBT-EC



314



Корпусные термовентиляторы с электродвигателем EC

KBR/KBT



320



Корпусные термовентиляторы



KBR EC / KBT EC

- Двигатели ЕС, высокий КПД
- Регулирование скорости в диапазоне от 0 до 100%
- Встроенная защита электродвигателя
- Низкий уровень шума
- Макс. температура перемещаемого воздуха 120 °C

Вентиляторы KBR EC оборудованы высокоэффективными ЕС двигателями, с рабочим колесом с загнутыми назад лопатками из оцинкованной стали. У моделей KBT EC лопатки загнуты вперед. Силовая электроника встроена в корпус двигателя.

Корпус вентилятора выполнен из двух листов оцинкованной листовой стали и изолирован слоем минеральной ваты толщиной 50 мм. Вентиляторы KBR-EC имеют откидную дверцу для удобства осмотра и обслуживания. Направление открытия дверцы можно менять с левого на правое. Вентилятор изолирован от корпуса с помощью соединителей, виброгасители встроены в несущую раму.



Электрические принадлежности



MTP 10



MTV



REV



EO-Vent



RT



CO2RT



CXE



IR24-P

Быстрый подбор

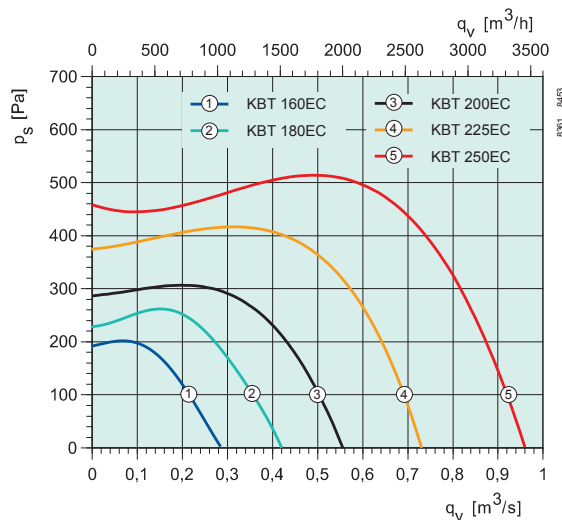
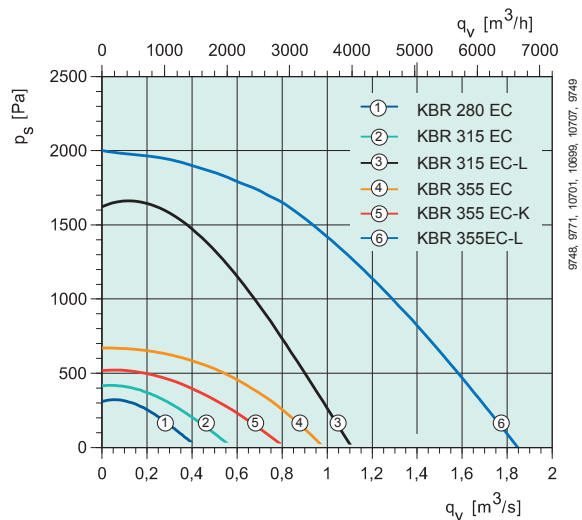

Центробежные вентиляторы

Технические характеристики

KBR EC		280	315	315-L	355	355-K	355-L					
KBT EC								160	180	200	225	250
Артикул.		33396	33397	33653	33400	33398	33665	34785	34786	33231	34787	33259
Напряжение/частота	V/50/60 Гц	230 1~	230 1~	230 1~	230 1~	230 1~	400 3~	230 1~	230 1~	230 1~	400 3~	400 3~
Мощность	Вт	107	182	1268	498	296	2643	188	363	535	794	1252
Ток	А	0.502	0.772	5.53	2.17	1.3	4.04	0.787	1.52	2.43	1.36	2.01
Макс. расход воздуха	m^3/c	0.426	0.617	1.12	0.997	0.822	1.79	0.284	0.42	0.554	0.723	0.925
Частота вращения	$мин^{-1}$	1512	1512	3025	1495	1514	2626	1510	1504	1498	1387	1370
Макс. температура перемещаемого воздуха	°C	120	120	120	120	120	120	120	120	120	120	120
Уровень звукового давления на расстоянии 4/10 м	дБ(А)	30/22	26/18	38/30	32/24	24/16	41/33	29/21	32/24	36/28	39/31	37/29
Масса	кг	23	57	61	70	70	75	27	27.5	33	35	48
Класс изоляции двигателя		B	F	F	B	B	F	B	B	B	B	F
Класс защиты двигателя		IP 55	IP 55	IP 55	IP 55	IP 55	IP 55	IP 55	IP 55	IP 55	IP 55	IP 55
Регулятор скорости, главн.		MTP 10	MTP 10	MTP 10	MTP 10	MTP 10	MTP 10	MTP 10	MTP 10	MTP 10	MTP 10	MTP 10
Схема электрических подключений, с. 422-441		46	46	47	48	46	47	46	48	48	27	27

Размеры

Принадлежности

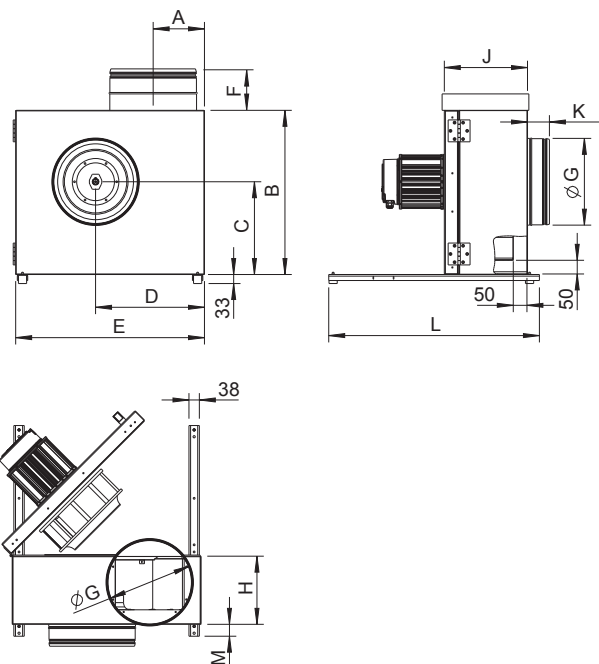

ALS-KBT



ASF/KB



WBK

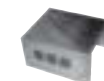

WSD KBT

KBR EC	A	B	C	D	E	F	$\varnothing G$	H	J	K	L	M
280	171.5	537	295	360	625	125	280	234	291	70	620	55
315	187.5	600	339	398	690	125	315	249	307	70	770	55
355	206.7	655	372	451	770	125	355	273	331	70	770	55

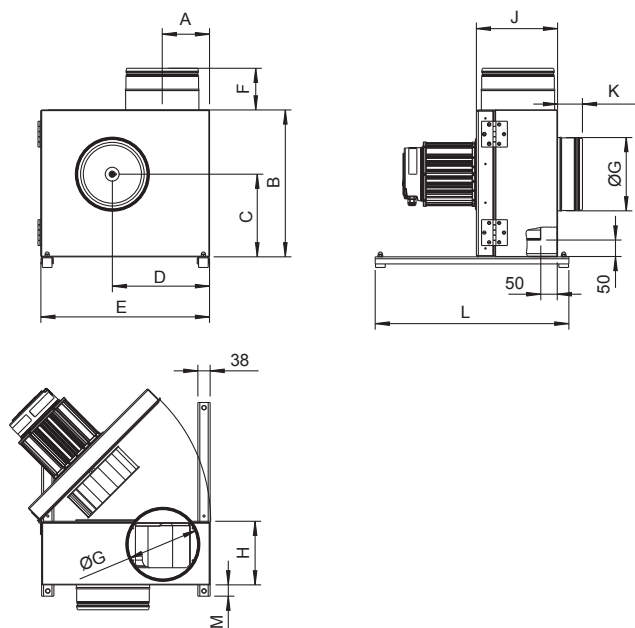

Центробежные
вентиляторы

KBT EC	A	B	C	D	E	F	$\varnothing G$	H	J	K	L	M
160	127,4	382	213	248	435	91	160	149	207	50	470	55
180	134,4	412	230	269	470	91	200	161	219	50	470	55
200	142,7	445	249	292	510	91	200	174	232	50	470	55
225	146,5	455	256	301	522	91	225	193	251	50	620	55
250	160	500	282	333	576	125	250	213	272	70	620	55

Рабочие характеристики

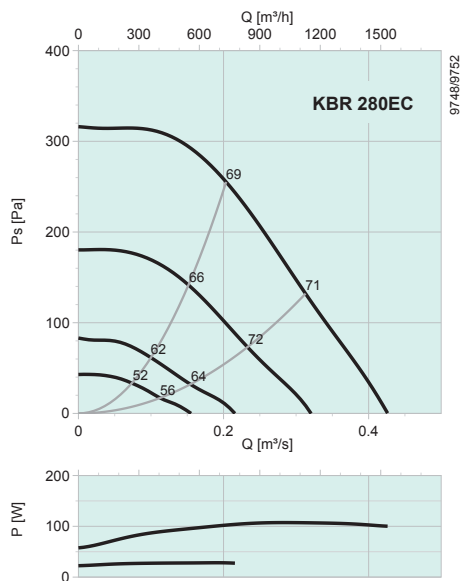

дБ(А)	Общ.	Октавные полосы частот [Гц]							
		63	125	250	500	1k	2k	4k	8k
L_{WA} на входе	63	32	45	56	57	56	56	53	47
L_{WA} на выходе	64	34	47	59	59	57	56	47	46
L_{WA} к окружению	53	28	42	47	39	44	41	50	31

Условия измерения: 0.213 м³/с, 246 Па

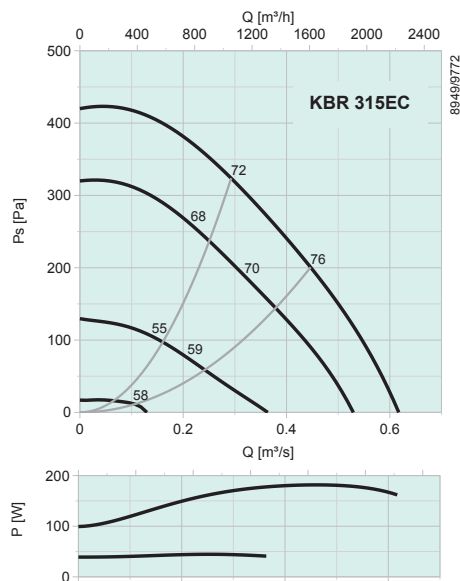

дБ(А)	Общ.	Октавные полосы частот [Гц]							
		63	125	250	500	1k	2k	4k	8k
L_{WA} на входе	69	46	58	64	65	58	58	55	50
L_{WA} на выходе	71	47	59	66	66	61	60	54	48
L_{WA} к окружению	49	16	39	45	40	45	36	35	25

Условия измерения: 0.309 м³/с, 312 Па

Центробежные вентиляторы

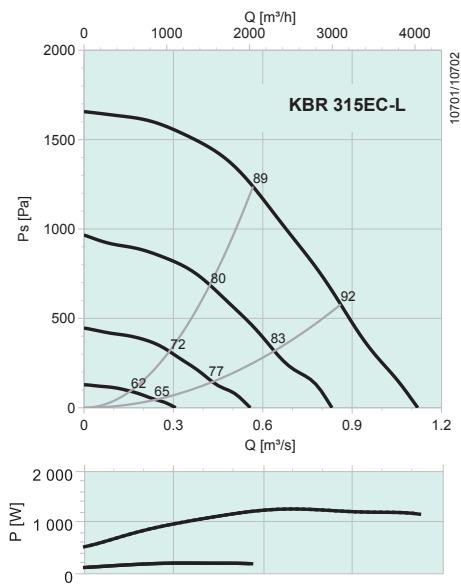

дБ(А)	Общ.	Октавные полосы частот [Гц]							
		63	125	250	500	1k	2k	4k	8k
L_{WA} на входе	87	63	74	76	85	74	75	72	67
L_{WA} на выходе	90	64	72	75	88	81	80	71	66
L_{WA} к окружению	61	41	54	55	56	51	52	48	40

Условия измерения: 0.504 м³/с, 1352 Па

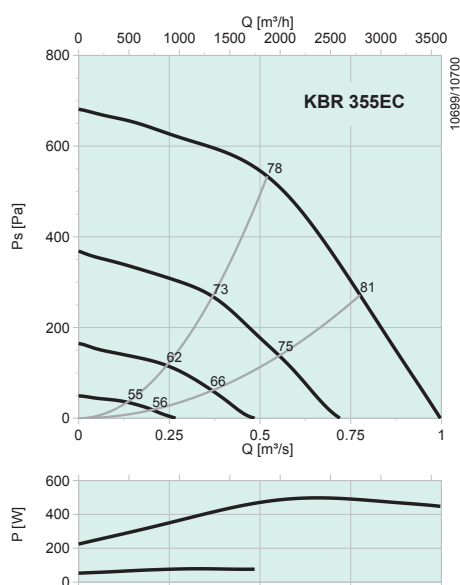

дБ(А)	Общ.	Октавные полосы частот [Гц]							
		63	125	250	500	1k	2k	4k	8k
L_{WA} на входе	74	55	65	69	69	65	62	60	55
L_{WA} на выходе	77	60	65	74	68	66	62	59	55
L_{WA} к окружению	55	26	42	46	45	45	47	50	45

Условия измерения: 0.548 м³/с, 514 Па

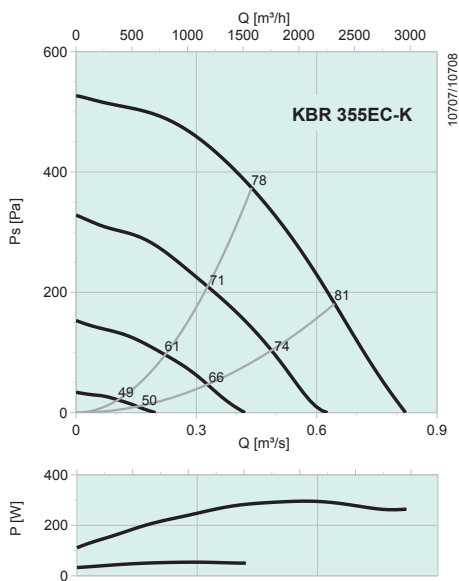

дБ(А)	Общ.	Октавные полосы частот [Гц]							
		63	125	250	500	1k	2k	4k	8k
L_{WA} на входе	71	60	62	63	67	61	61	57	51
L_{WA} на выходе	71	56	59	64	66	63	59	54	49
L_{WA} к окружению	47	31	35	36	36	45	38	31	24

Условия измерения: 0.411 м³/с, 393 Па

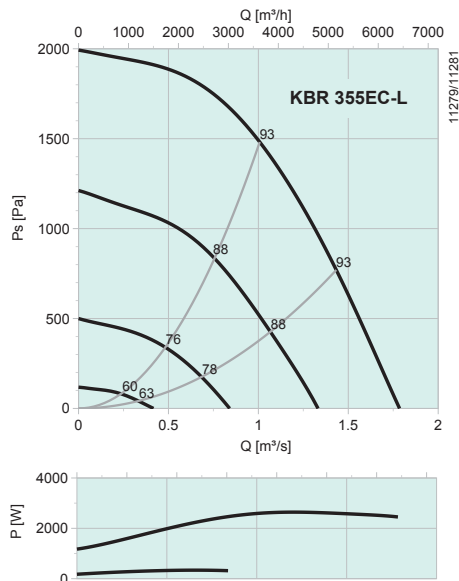

дБ(А)	Общ.	Октавные полосы частот [Гц]							
		63	125	250	500	1k	2k	4k	8k
L_{WA} на входе	92	63	74	84	85	82	82	85	85
L_{WA} на выходе	92	63	73	88	84	83	81	84	84
L_{WA} к окружению	64	28	46	58	56	56	56	57	54

Условия измерения: 0.982 м³/с, Ps = 1514 Па

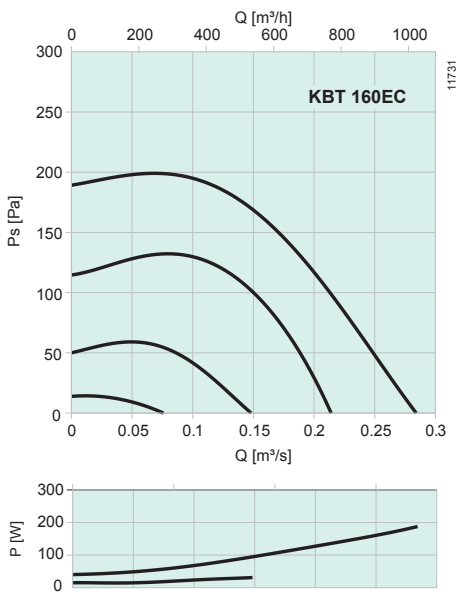

дБ(А)	Общ.	Октавные полосы частот [Гц]							
		63	125	250	500	1k	2k	4k	8k
L_{WA} на входе	70	-	68	64	61	57	55	51	47
L_{WA} на выходе	72	-	70	66	63	59	57	53	49
L_{WA} к окружению	52	-	50	46	43	39	37	33	29

Условия измерения: 0.11 м³/с, 171 Па

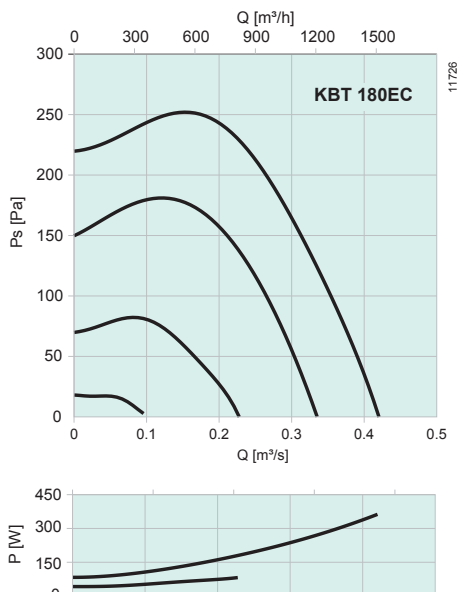

дБ(А)	Общ.	Октавные полосы частот [Гц]							
		63	125	250	500	1k	2k	4k	8k
L_{WA} на входе	73	-	71	67	64	60	58	54	-
L_{WA} на выходе	75	-	73	69	66	62	60	56	-
L_{WA} к окружению	55	-	53	49	46	42	40	36	-

Условия измерения: 0.18 м³/с, 233 Па

Центробежные
вентиляторы

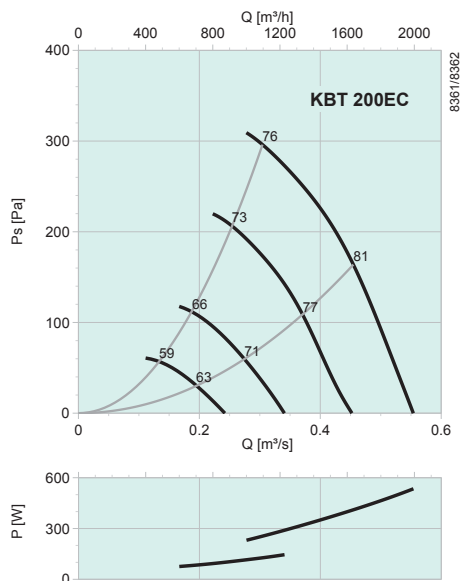

дБ(А)	Общ.	Октавные полосы частот [Гц]							
		63	125	250	500	1k	2k	4k	8k
L_{WA} на входе	75	60	59	72	66	68	64	62	56
L_{WA} на выходе	77	63	69	74	69	68	64	62	56
L_{WA} к окружению	59	26	23	53	50	49	54	52	42

Условия измерения: 0.304 м³/с, 296 Па

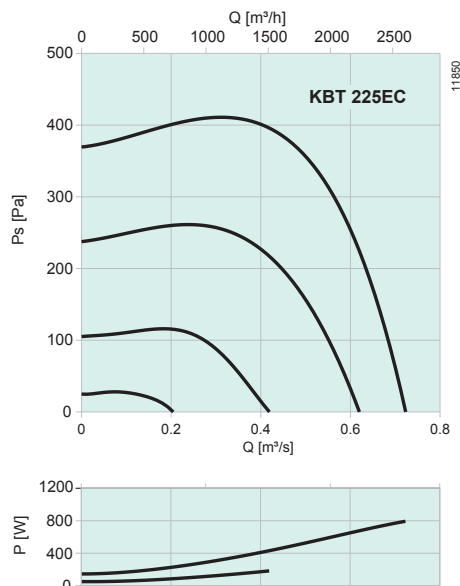

дБ(А)	Общ.	Октавные полосы частот [Гц]							
		63	125	250	500	1k	2k	4k	8k
L_{WA} на входе	80	-	78	74	71	67	65	61	57
L_{WA} на выходе	82	-	80	76	73	69	67	63	59
L_{WA} к окружению	62	-	60	56	53	49	47	43	39

Условия измерения: 0.33 м³/с, 411 Па

Центробежные
вентиляторы

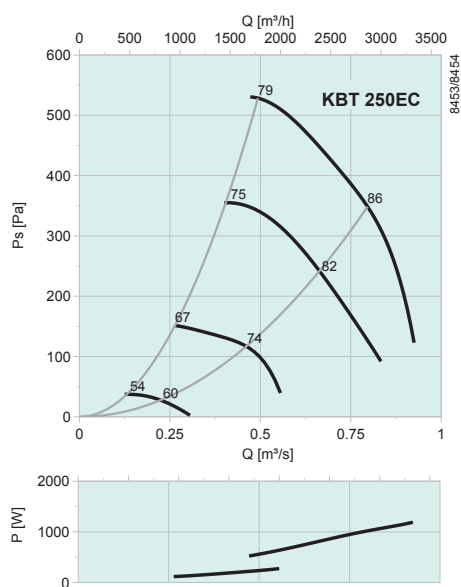

дБ(А)	Общ.	Октавные полосы частот [Гц]							
		63	125	250	500	1k	2k	4k	8k
L_{WA} на входе	78	51	68	69	69	73	70	69	64
L_{WA} на выходе	80	58	68	73	73	75	71	70	63
L_{WA} к окружению	60	12	45	51	50	54	53	55	50

Условия измерения: 0.493 м³/с, 528 Па



Проект: Therme Erding, Германия

Therme Erding – это крупнейший в Европе термальный комплекс, который каждый год посещает более 1.5 миллионов человек. Двадцать шесть термальных бассейнов и технологические установки являются главной достопримечательностью этого комплекса.

Оборудование /Решения: 15 термовентиляторов Systemair серии KBT обеспечивают постоянную подачу горячего воздуха температурой 120°C. Вентиляторы регулируются по температуре и оснащены частотными инвертерами. Эта необычная технология позволяет оптимизировать энергопотребление и снизить эксплуатационные расходы на 30-40%.



KBT / KBR

- Высокоэффективный двигатель IE2 (некоторые типоразмеры)
- Макс. температура перемещаемого воздуха 120°C
- Регулировка скорости (кроме KBR 280D2 и 280D2-4)
- Встроенные термоконтакты
- Низкий уровень шума

Рабочее колесо вентиляторов изготовлено из листовой оцинкованной стали, у моделей KBT лопатки загнуты вперед, у моделей KBR – назад. Корпус с двойными стенками из листовой оцинкованной стали изолирован слоем минеральной ваты толщиной 50 мм.

Вентиляторы KBT 225D4, 250D4, 280D4 and KBR 315D2, 355D2, 355D2/K оснащены двигателями категории энергоэффективности IE2.

Для удобства технического обслуживания вентиляторы KBT/KBR оснащены дверцей. Направление открывания дверцы (вправо или влево) легко изменить на месте монтажа. Вентилятор изолирован от корпуса. Виброгасители встроены в несущую раму.

Вентиляторы KBR/KBT оснащены встроенными термоконтактами или термисторами с выводами для подключения к внешнему устройству защиты двигателя.

Электрические принадлежности



REV



RTRD



RTRDU



S-DT2



STDT



FRQ



T



S-ET

Быстрый подбор

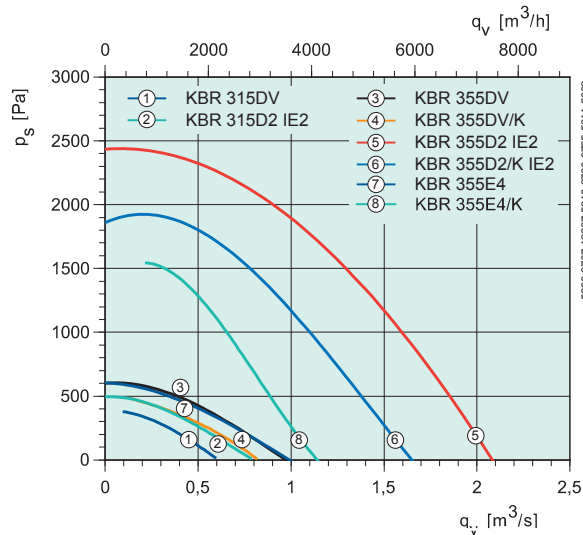
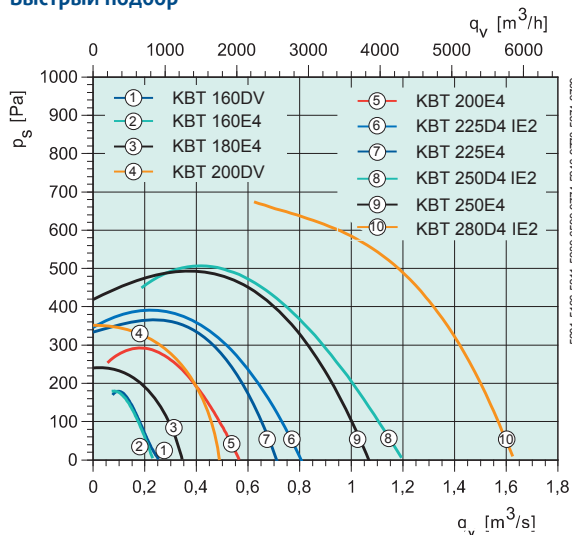

Технические характеристики

KBT		160DV	160E4	180E4	200DV	200E4	225D4 IE2	225E4	250D4 IE2	250E4	280D4 IE2
Артикул.		5823	5976	5824	5825	5826	33556	5828	33557	5830	33558
Напряжение/частота	V/50 Гц	400 3~	230 1~	230 1~	400 3~	230 1~	400 3~	230 1~	400 3~	230 1~	400 3~
Подсоединение		D/Y	-	-	D/Y	-	Y	-	Y	-	Y
Мощность (P1)	Вт	243	121	272	567	783	1008	976	1938	1406	3649
Ток	А	0.57	1.11	1.11	1.76	5.1	1.96	5.5	3.39	10.5	6.05
Пусковой ток	А	1.31	2.3	2.3	6.4	18	8.9	18	23	42	32.4
Макс. расход воздуха	м ³ /с	0.248	0.231	0.345	0.488	0.541	0.809	0.653	1.2	1.08	1.63
Частота вращения	мин ⁻¹	1120	1476	1490	1453	1370	1418	1417	1400	1400	1426
Макс. температура перемещаемого воздуха	°C	120	120	120	120	120	120	120	120	120	120
Уровень звукового давления на расстоянии 4/10 м	дБ(А)	31/23	31/23	34/26	37/29	37/29	39/31	38/30	44/36	45/37	47/39
Масса	кг	25.5	25.5	30	40	40	45	35	58	58	75
Класс изоляции двигателя		F	F	F	F	F	F	F	F	F	F
Класс защиты двигателя		IP 54	IP 54	IP 54	IP 54	IP 54	IP 55	IP 54	IP 55	IP 54	IP 55
Емкость конденсатора	мкФ	-	6	6	-	30	-	30	-	50	-
Защита электродвигателя		STDT 16	S-ET 10	S-ET 10	STDT 16	S-ET 10	U-EK 230E	S-ET 10	U-EK 230E	S-ET 10	U-EK 230E
Регулятор скорости, 5 ступеней		RTRD 2	RTRE 1.5	RTRE 1.5	RTRD 2	RTRE 7	FRQ5(S)	RTRE 7	FRQ5(S)	RTRE 12	FRQ5(S)
Регулятор, 5 ст., высокая/низкая скорость		RTRDU 2	REU 1.5*	REU 1.5*	RTRDU 2	REU 7*	-	REU 7*	-	-	-
Регулятор скорости, 2 ст., 400 В треугол./звезда		S-DT2	-	-	S-DT2	-	-	-	-	-	-
Регулятор скорости, плавн.		FRQ	-	-	FRQ	-	FRQ(S)	-	FRQ(S)	-	FRQ(S)
Схема электрических подключений, с. 422-441		17	21	21	17	21	13b Y	21	13b Y	21	13b Y

*+ S-ET 10

Размеры

Принадлежности

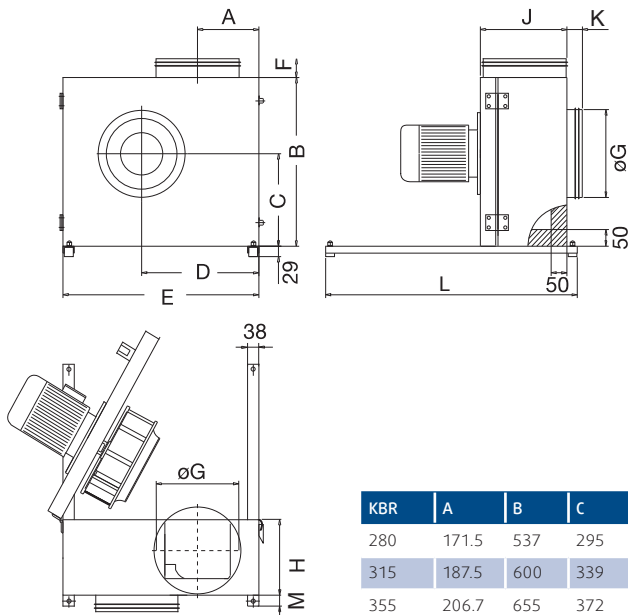

KBR	A	B	C	D	E	F	øG	H	J	K	L	M
280	171.5	537	295	360	625	125	280	234	291	70	620	55
315	187.5	600	339	398	690	125	315	249	307	70	770	55
355	206.7	655	372	451	770	125	355	273	331	70	770	55



KBT	A	B	C	D	E	F	øG	H	J	K	L	M
160	127.4	382	213	248	435	91	160	149	207	50	470	55
180	134.4	412	230	269	470	91	200	161	219	50	470	55
200	142.7	445	249	292	510	91	200	174	232	50	470	55
225	146.5	455	256	301	522	91	225	193	251	50	620	55
250	160	500	282	333	576	125	250	213	272	70	620	55
280	171.5	537	295	360	625	125	280	234	291	70	620	55

KBR		280DV	280D2	280D2-4	315DV	315D2 IE2	355DV	355DV/K	355D2 IE2	355D2/K IE2	355E4	355E4/K
Артикул.		31557	31556	31555	5833	33559	5835	5977	33560	33561	5980	5978
Напряжение/частота	V/50 Гц	400 3~	400 3~	400 3~	400 3~	400 3~	400 3~	400 3~	400 3~	400 3~	230 1~	230 1~
Подсоединение		D/Y	Y	Y/YY	D/Y	Y	D/Y	D/Y	D	Y	-	-
Мощность (P1)	Вт	209	730	783/99.4	244	1225	370	323	3670	2126	438	319
Ток	A	1.33	1.25	1.2/0.33	1.39	2.31	1.39	1.39	6.16	3.72	2.1	2.1
Пусковой ток	A	4.6	11.4	-	4.6	22.4	4.6	4.6	46.8	30.9	4.9	4.9
Макс. расход воздуха	м³/с	0.43	0.824	0.80/0.422	0.611	1.15	1.06	0.82	2.09	1.62	0.972	0.778
Частота вращения	мин⁻¹	1476	2820	2800/1410	1360	2929	1360	1434	2887	2899	1330	1330
Макс. температура перемещаемого воздуха	°C	120	120	120	120	120	120	120	120	120	120	120
Уровень звукового давления на расстоянии 4/10 м	дБ(A)	33/25	44/36	44/33 / 36/25	36/28	50/42	41/33	41/33	53/45	53/45	41/33	41/33
Масса	кг	25	54	47	58	68	72	72	93	77	72	72
Класс изоляции двигателя		F	F	F	F	F	F	F	F	F	F	F
Класс защиты двигателя		IP 54	IP 55	IP 55	IP 54	IP 55	IP 54	IP 54	IP 54	IP 55	IP 54	IP 54
Емкость конденсатора	мкФ	-	-	-	-	-	-	-	-	-	12	12
Защита электродвигателя		STDT 16	STDT 16	STDT 16	STDT 16	U-EK 230E	STDT 16	STDT 16	U-EK 230E	U-EK 230E	S-ET 10	S-ET 10
Регулятор скорости, 5 ступеней		RTRD 2	RTRD 2	RTRD 2	RTRD 2	FRQ5(S)	RTRD 2	RTRD 2	FRQ5(S)	FRQ5(S)	RTRE 3	RTRE 3
Регулятор, 5 ст., высокая/низкая скорость		RTRDU 2	RTRDU 2	RTRDU 2	RTRDU 2	-	RTRDU 2	RTRDU 2	-	-	REU 3*	REU 3*
Регулятор скорости, 2 ст., 400 В треуголь/звезда		S-DT2	S-DT2	S-DT2	S-DT2	-	S-DT2	S-DT2	-	-	-	-
Регулятор скорости, плавн.		FRQ(S)	FRQ(S)		FRQ	FRQ(S)	FRQ	FRQ	FRQ5(S)	FRQ5(S)	-	-
Схема электрических подключений, с. 422-441		13b	13b Y	14b	17a	17a	17a	17a	17b	17a	21	21

* + S-ET 10

Центробежные вентиляторы

Рабочие характеристики

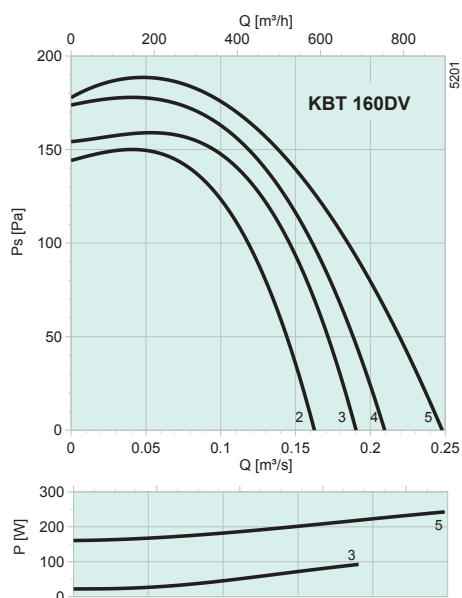

дБ(А)	Общ.	Октавные полосы частот [Гц]							
		63	125	250	500	1k	2k	4k	8k
L _{WA} на входе	72	-	70	66	63	59	57	53	49
L _{WA} на выходе	74	-	72	68	65	61	59	55	51
L _{WA} к окружению	54	-	52	48	45	41	39	35	31

Условия измерения: 0.14 м³/с, 134 Па

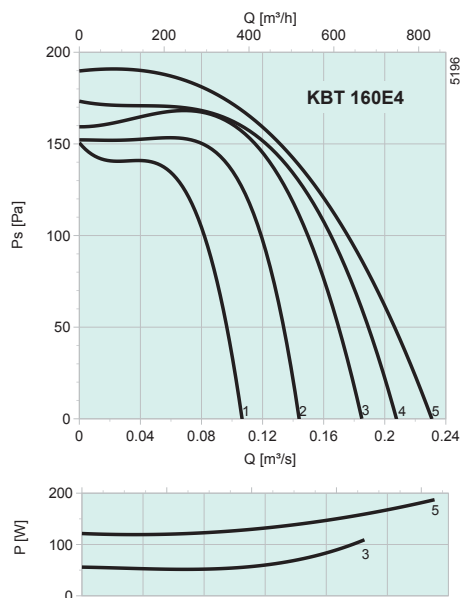

дБ(А)	Общ.	Октавные полосы частот [Гц]							
		63	125	250	500	1k	2k	4k	8k
L _{WA} на входе	72	-	70	66	63	59	57	53	49
L _{WA} на выходе	74	-	72	68	65	61	59	55	51
L _{WA} к окружению	54	-	52	48	45	41	39	35	31

Условия измерения: 0.12 м³/с, 120 Па

Центробежные вентиляторы

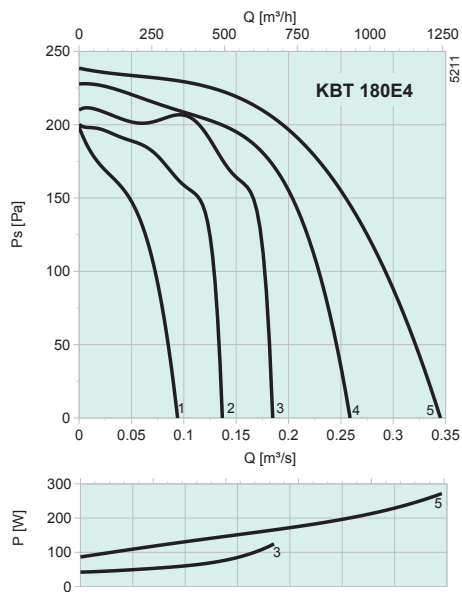

дБ(А)	Общ.	Октавные полосы частот [Гц]							
		63	125	250	500	1k	2k	4k	8k
L _{WA} на входе	75	-	73	69	66	62	60	56	-
L _{WA} на выходе	77	-	75	71	68	64	62	58	-
L _{WA} к окружению	57	-	55	51	48	44	42	38	-

Условия измерения: 0.21 м³/с, 210 Па

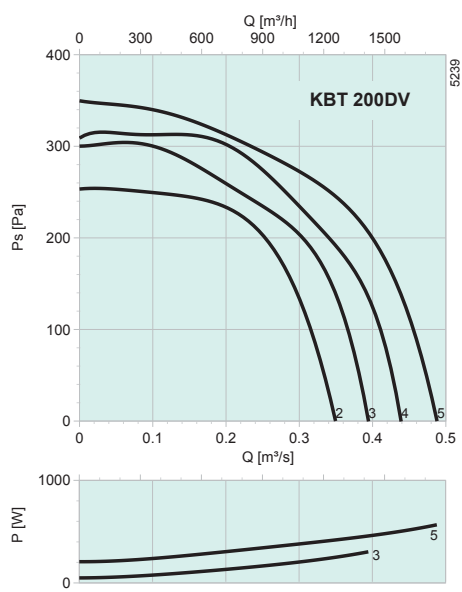

дБ(А)	Общ.	Октавные полосы частот [Гц]							
		63	125	250	500	1k	2k	4k	8k
L _{WA} на входе	78	-	76	72	69	65	63	59	55
L _{WA} на выходе	80	-	78	74	71	67	65	61	57
L _{WA} к окружению	60	-	58	54	51	47	45	41	37

Условия измерения: 0.29 м³/с, 280 Па

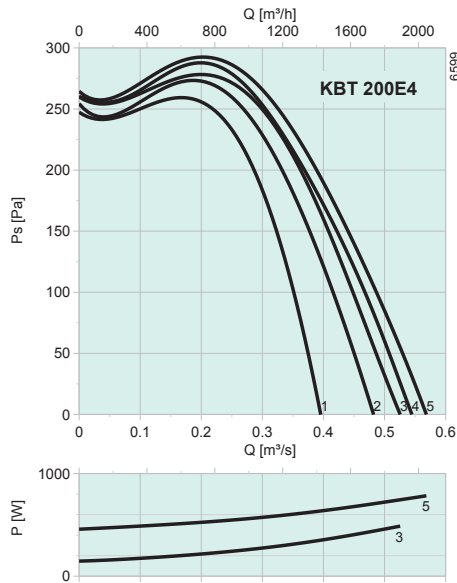

дБ(A)	Общ.	Октавные полосы частот [Гц]							
		63	125	250	500	1k	2k	4k	8k
L_{wA} на входе	78	-	76	72	69	65	63	59	55
L_{wA} на выходе	80	-	78	74	71	67	65	61	57
L_{wA} к окружению	60	-	58	54	51	47	45	41	37

Условия измерения: 0.29 м³/с, 280 Па

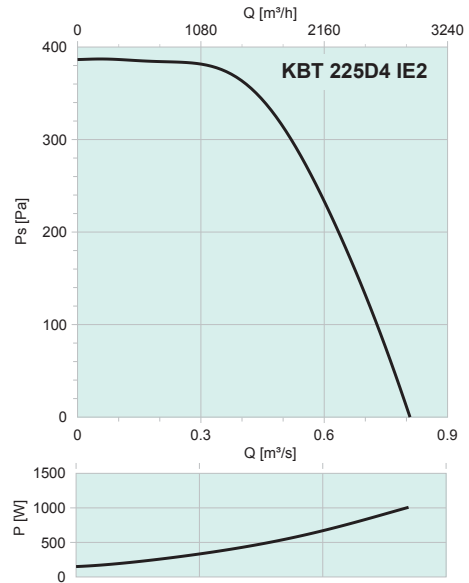

дБ(A)	Общ.	Октавные полосы частот [Гц]							
		63	125	250	500	1k	2k	4k	8k
L_{wA} на входе	81	-	79	75	72	68	66	62	58
L_{wA} на выходе	83	-	81	77	74	70	68	64	60
L_{wA} к окружению	63	-	61	57	54	50	48	44	40

Условия измерения: 0.37 м³/с, 382 Па

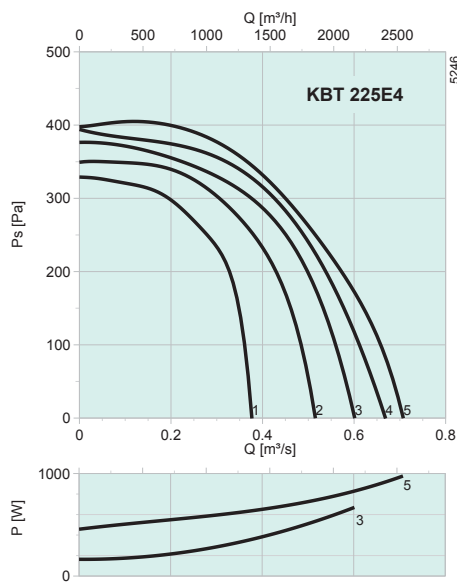

дБ(A)	Общ.	Октавные полосы частот [Гц]							
		63	125	250	500	1k	2k	4k	8k
L_{wA} на входе	82	-	80	76	73	69	67	63	59
L_{wA} на выходе	84	-	82	78	75	71	69	65	61
L_{wA} к окружению	64	-	62	58	55	51	49	45	41

Условия измерения: 0.49 м³/с, 285 Па

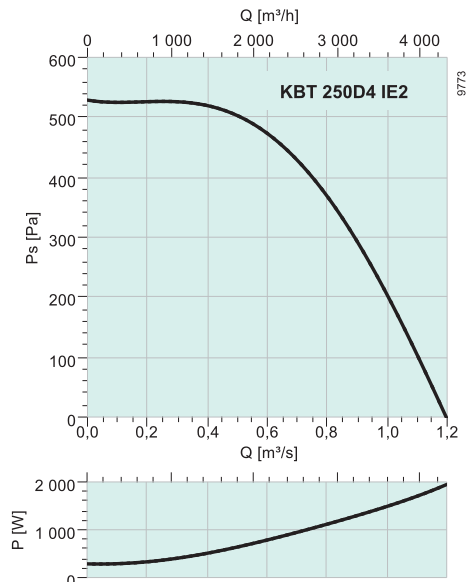

дБ(A)	Общ.	Октавные полосы частот [Гц]							
		63	125	250	500	1k	2k	4k	8k
L_{wA} на входе	85	-	83	79	76	72	70	66	62
L_{wA} на выходе	87	-	85	81	78	74	72	68	64
L_{wA} к окружению	67	-	65	61	58	54	52	48	44

Условия измерения: 0.67 м³/с, 400 Па

Центробежные
вентиляторы

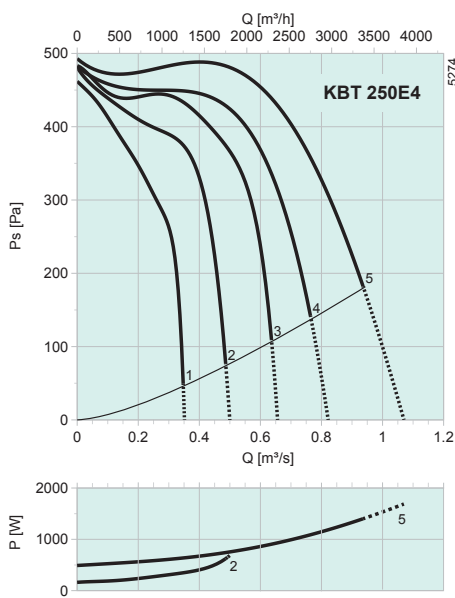

дБ(А)	Общ.	Октавные полосы частот [Гц]							
		63	125	250	500	1k	2k	4k	8k
L _{WA} на входе	86	-	84	80	77	73	71	67	63
L _{WA} на выходе	88	-	86	82	79	75	73	69	65
L _{WA} к окружению	68	-	66	62	59	55	53	49	45

Условия измерения: 0.56 м³/с, 500 Па

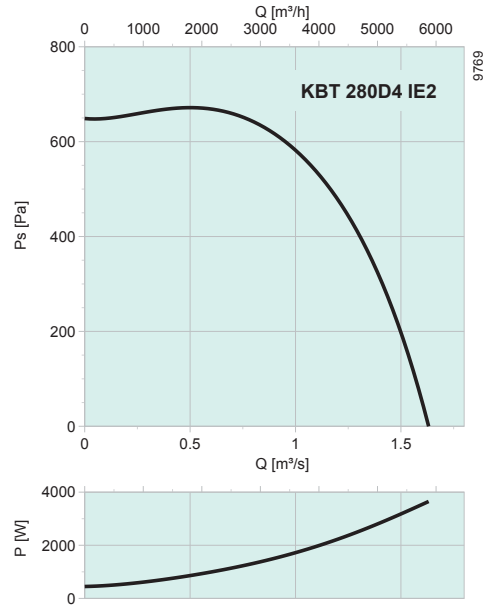

дБ(А)	Общ.	Октавные полосы частот [Гц]							
		63	125	250	500	1k	2k	4k	8k
L _{WA} на входе	88	-	86	82	79	75	73	69	65
L _{WA} на выходе	90	-	88	84	81	77	75	71	67
L _{WA} к окружению	70	-	68	64	61	57	55	51	45

Условия измерения: 0.60 м³/с, 630 Па

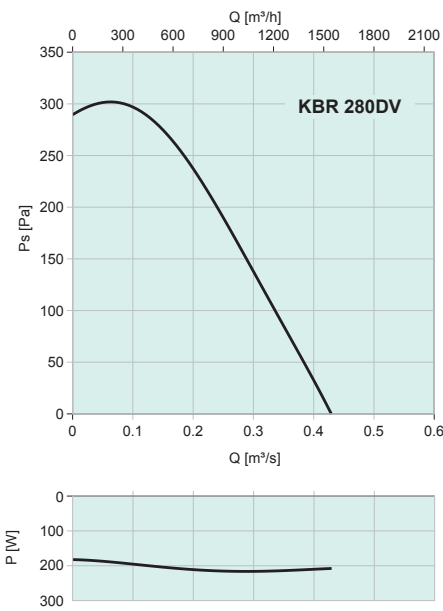

дБ(А)	Общ.	Октавные полосы частот [Гц]							
		63	125	250	500	1k	2k	4k	8k
L _{WA} на входе	74	-	68	66	62	59	57	53	49
L _{WA} на выходе	76	-	70	68	64	61	59	55	51
L _{WA} к окружению	56	-	50	48	44	41	39	35	31

Условия измерения: 0.2 м³/с, 220 Па

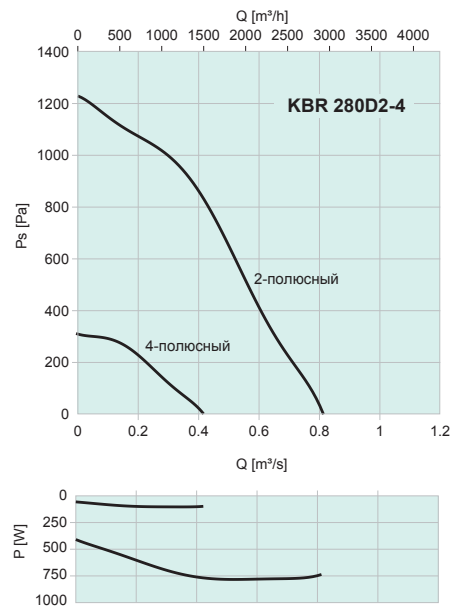

дБ(А)	Общ.	Октавные полосы частот [Гц]							
		63	125	250	500	1k	2k	4k	8k
2-полюсный									
L _{WA} на входе	86	-	80	78	74	71	69	65	61
L _{WA} на выходе	88	-	82	80	76	73	71	67	61
L _{WA} к окружению	67	-	61	59	55	52	50	46	42

Условия измерения: 0.42 м³/с, 800 Па

дБ(А)	Общ.	Октавные полосы частот [Гц]							
		63	125	250	500	1k	2k	4k	8k
4-полюсный									
L _{WA} на входе	74	-	68	66	62	59	57	53	49
L _{WA} на выходе	76	-	70	68	64	61	59	55	51
L _{WA} к окружению	56	-	50	48	44	41	39	35	31

Условия измерения: 0.2 м³/с, 220 Па

Центробежные
вентиляторы

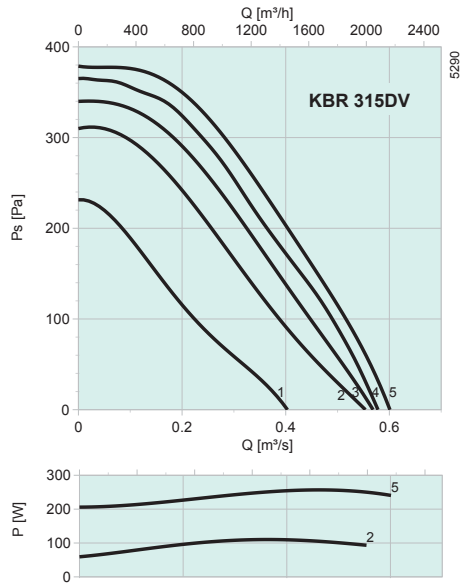

дБ(А)	Общ.	Октавные полосы частот [Гц]							
		63	125	250	500	1k	2k	4k	8k
L _{WA} на входе	77	-	75	74	69	67	63	57	54
L _{WA} на выходе	79	-	77	76	71	68	65	59	56
L _{WA} к окружению	59	-	57	56	51	49	45	39	36

Условия измерения: 0.38 м³/с, 250 Па

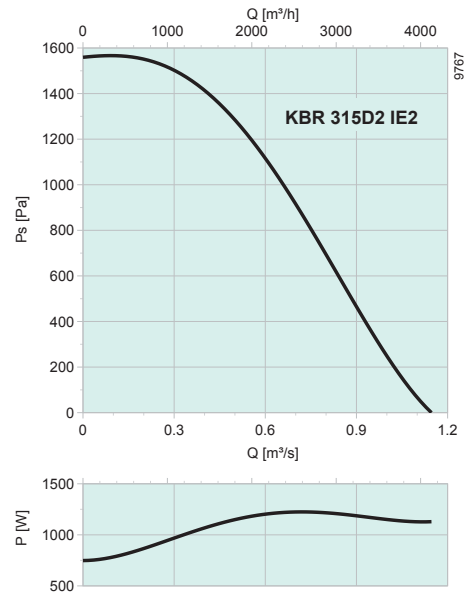

дБ(А)	Общ.	Октавные полосы частот [Гц]							
		63	125	250	500	1k	2k	4k	8k
L _{WA} на входе	91	-	89	88	83	81	77	71	68
L _{WA} на выходе	93	-	91	90	85	83	79	73	70
L _{WA} к окружению	73	-	71	70	65	63	59	53	50

Условия измерения: 0.46 м³/с, 1276 Па

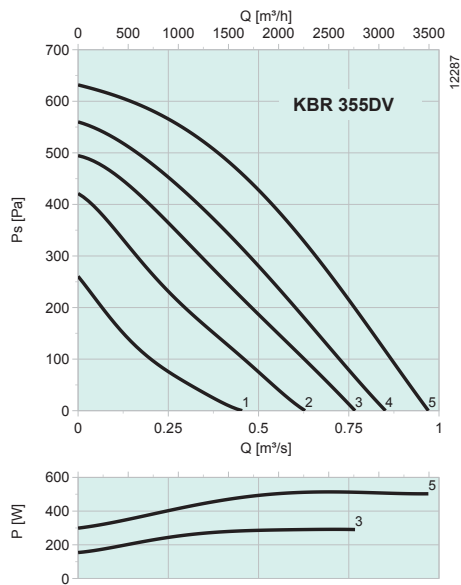

дБ(А)	Общ.	Октавные полосы частот [Гц]							
		63	125	250	500	1k	2k	4k	8k
L _{WA} на входе	82	-	80	79	74	72	68	62	59
L _{WA} на выходе	84	-	82	81	76	74	70	64	61
L _{WA} к окружению	64	-	62	61	56	54	50	44	41

Условия измерения: 0.69 м³/с, 320 Па

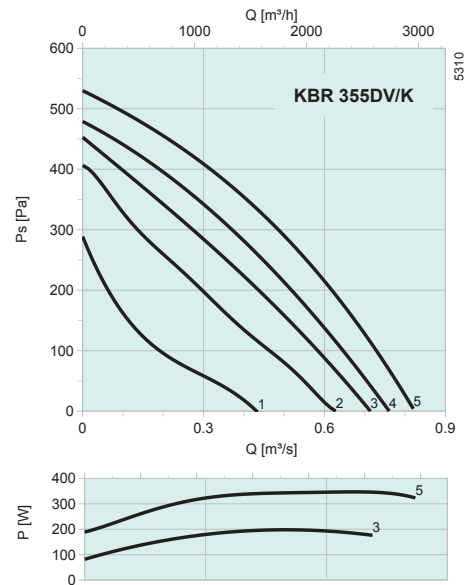

дБ(А)	Общ.	Октавные полосы частот [Гц]							
		63	125	250	500	1k	2k	4k	8k
L _{WA} на входе	82	-	80	79	74	72	68	62	59
L _{WA} на выходе	84	-	82	81	76	74	70	64	61
L _{WA} к окружению	64	-	62	61	56	54	50	44	41

Условия измерения: 0.32 м³/с, Ps = 398 Па

Центробежные
вентиляторы

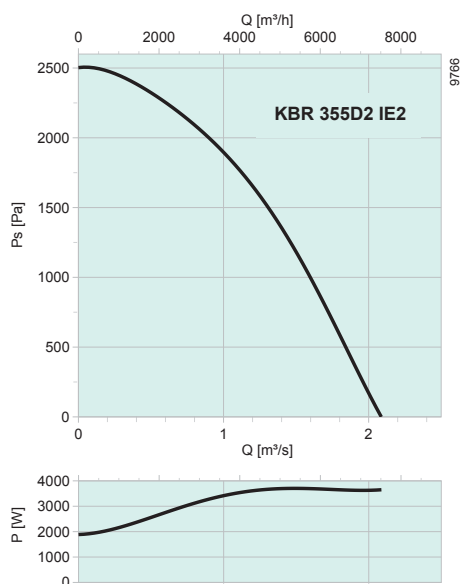

дБ(А)	Общ.	Октавные полосы частот [Гц]							
		63	125	250	500	1k	2k	4k	8k
L _{вд} на входе	94	-	92	91	86	84	80	74	71
L _{вд} на выходе	96	-	94	93	88	86	82	76	73
L _{вд} к окружению	76	-	74	73	68	66	62	56	53

Условия измерения: 0.83 м³/с, 1800 Па

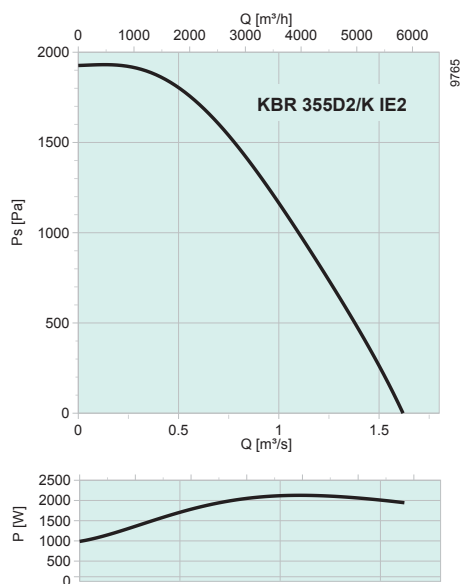

дБ(А)	Общ.	Октавные полосы частот [Гц]							
		63	125	250	500	1k	2k	4k	8k
L _{вд} на входе	94	-	92	91	86	84	80	74	71
L _{вд} на выходе	96	-	94	93	88	86	82	76	73
L _{вд} к окружению	76	-	74	73	68	66	62	56	53

Условия измерения: 0.72 м³/с, 1431 Па

Центробежные вентиляторы

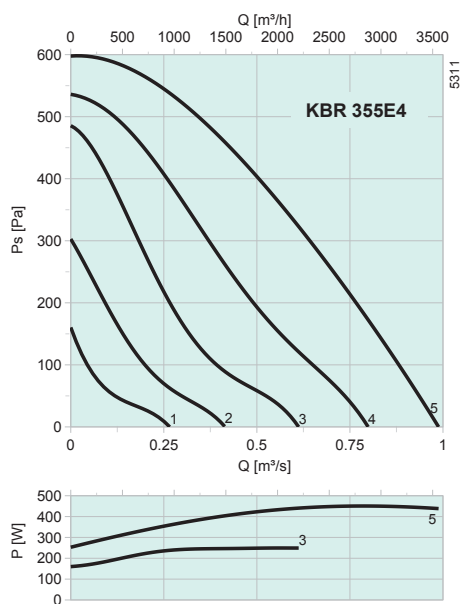

дБ(А)	Общ.	Октавные полосы частот [Гц]							
		63	125	250	500	1k	2k	4k	8k
L _{вд} на входе	82	-	80	79	74	72	68	62	59
L _{вд} на выходе	84	-	82	81	76	74	70	64	61
L _{вд} к окружению	64	-	62	61	56	54	50	44	41

Условия измерения: 0.42 м³/с, 465 Па

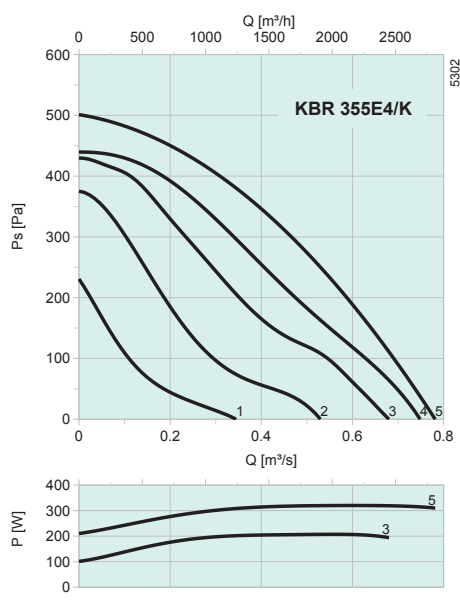

дБ(А)	Общ.	Октавные полосы частот [Гц]							
		63	125	250	500	1k	2k	4k	8k
L _{вд} на входе	80	-	78	74	71	67	65	61	57
L _{вд} на выходе	82	-	80	76	73	69	67	63	59
L _{вд} к окружению	62	-	60	56	53	49	47	43	39

Условия измерения: 0.42 м³/с, 320 Па



Проект: VM-Mountain, Дания

VM-Mountain – это название самого современного в мире жилого комплекса. Здание удостоилось 4 главных международных наград в области архитектуры. 38-летний Бьярке Ингельс (Bjarke Ingels), один из самых многообещающих и талантливых архитекторов Дании, создал этот многоэтажный комплекс в Копенгагене. В проекте многоярусного здания 2/3 фасадов, выходящих на юг, юго-запад и запад представляют собой апартаменты в виде ступенчатых террас, расположенных друг над другом и на крыше. Также в здании имеется многоярусная парковка.

Из всех жилых апартаментов открывается хороший вид, есть террасы и небольшие садики. Все здание стильно декорировано. При строительстве использовались самые лучшие материалы.

Оборудование/решения: здание VM-Mountain оснащено вентиляторами серии MUB от Systemair с системой управления Sebecon5 и всеми необходимыми принадлежностями; канальными вентиляторами и вентиляторами дымоудаления.

Центробежные
вентиляторы

Вентиляторы для ванных комнат



Вентиляторы
для ванных
комнат

Общие сведения

Данные вентиляторы предназначены для удаления воздуха из ванных комнат, туалетов и кладовок. Они могут устанавливаться на стене или, в некоторых случаях, в воздуховоде.

Осевые вентиляторы BF и центробежные вентиляторы CBF

Корпус изготовлен из прочного пластика ABS. Вытяжные вентиляторы доступны в трех исполнениях: только вентилятор (стандартное исполнение), вентилятор с таймером и вентилятор с таймером и гигрометром.

Осевые вентиляторы BF-W

Корпус изготовлен из прочного пластика ABS. Предназначены для установки на стене или в оконном проеме. Вентилятор может быть оснащен обратным воздушным клапаном.

Линейные осевые вентиляторы IF

Напорный вентилятор для длинных воздуховодов, оснащенный однофазным индукционным двигателем.

Установка в окне

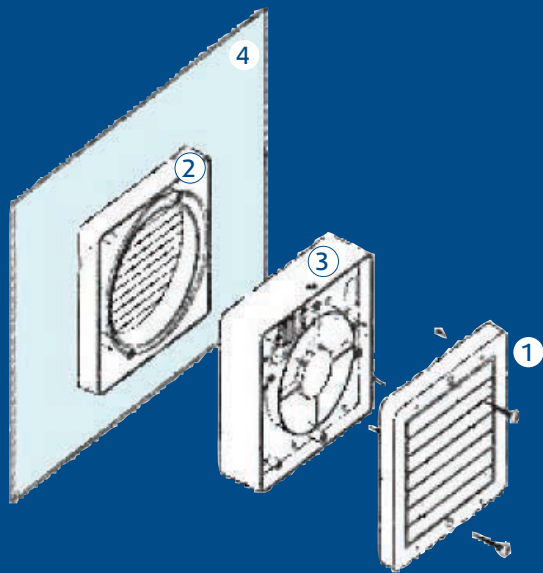

- 1 Автоматические жалюзи с внутренними створками
- 2 Задняя крышка с решеткой
- 3 Вентилятор
- 4 Окно

Вентиляторы для ванных комнат

BF-W

330



Вентиляторы устанавливаются на стену или окно, для ванных и туалетных комнат, кладовых

CBF

332



Вентиляторы для ванных и туалетных комнат, кладовых

BF

332



Вентиляторы для ванных и туалетных комнат, душевых

IF

332



Вентиляторы для ванных и туалетных комнат, кладовых



BF-W 230A

BF-W 120A

BF-W

BF-W - осевой вентилятор, предназначенный для оконного или настенного монтажа в офисных, бытовых и других помещениях, включая кухни, рестораны, магазины, подсобные помещения.

Вентилятор изготовлен из ABS-пластика, износостойчив и прост в очистке и обслуживании. Для предотвращения обратной тяги, BF-W оснащен встроенным гравитационным обратным клапаном.

Подключение вентилятора BF-W может производиться непосредственно в цепь освещения (для одновременного запуска при включении освещения) или через отдельный выключатель.

Электрические принадлежности



BVK



BDS

Размеры

X = вход, Y = выход

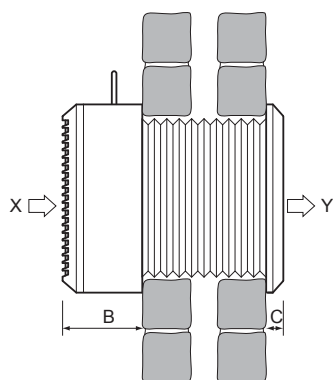

Настенный монтаж

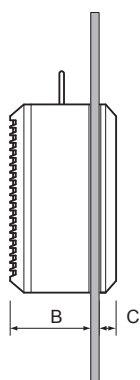

Оконный монтаж

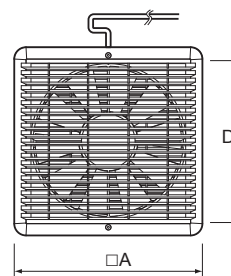

BF-W	A	B	C	D
100A	163	90	30	98
120A	182	92	32	118
150A	203	105	23	150
230A	286	125	25	230
300A	362	145	29	300

Технические характеристики

BF-W		100A	120A	150A	230A	300A
Артикул.		7200	7202	7204	7206	7219
Напряжение/частота	V/50 Гц	230 1~	230 1~	230 1~	230 1~	230 1~
Мощность	Вт	14.8	13.9	30.8	41.7	70.8
Ток	A	0.0899	0.0899	0.19	0.197	0.32
Макс. расход воздуха	м³/с	0.0191	0.023	0.0641	0.124	0.192
Частота вращения	мин⁻¹	2468	2198	2253	1155	1035
Макс. температура перемещаемого воздуха	°C	70	57.4	63.9	61.1	70
" при регулировании скорости	°C	70	57.4	63.9	61.1	70
Уровень звукового давления на расстоянии 3 м	дБ(A)	45	48	54	53	55
Масса		1	1.2	1.5	3.1	5.2
Класс изоляции двигателя		B	B	B	B	B
Класс защиты двигателя		IP 44	IP 44	IP 44	IP 44	IP 44
Емкость конденсатора	мкФ	-	-	-	2	3.15

Рабочие характеристики

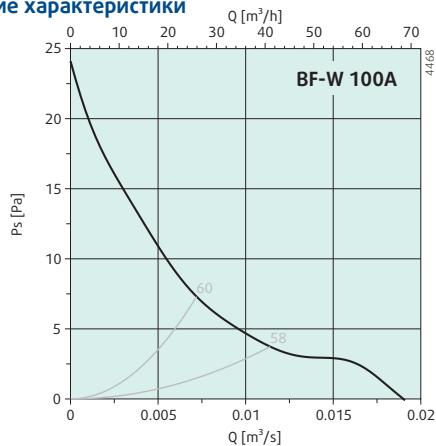

дБ(А)	Общ.	Октавные полосы частот [Гц]							
		63	125	250	500	1k	2k	4k	8k
L _{вд} на входе	52	12	42	47	47	43	40	36	29
L _{вд} на выходе	59	40	54	55	53	44	41	35	28
Условия измерения: 0.00573 м³/с, 9.54 Па									

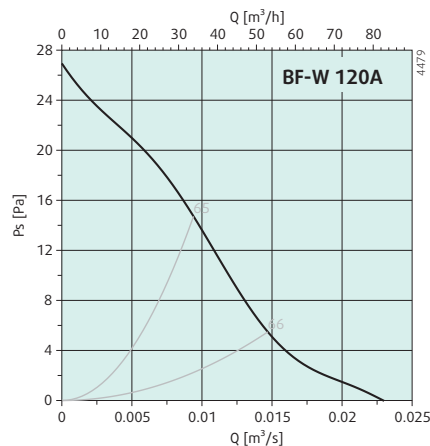

дБ(А)	Общ.	Октавные полосы частот [Гц]							
		63	125	250	500	1k	2k	4k	8k
L _{вд} на входе	55	18	48	47	49	48	45	38	31
L _{вд} на выходе	62	42	57	57	56	50	47	36	29
Условия измерения: 0.0092 м³/с, 15.1 Па									

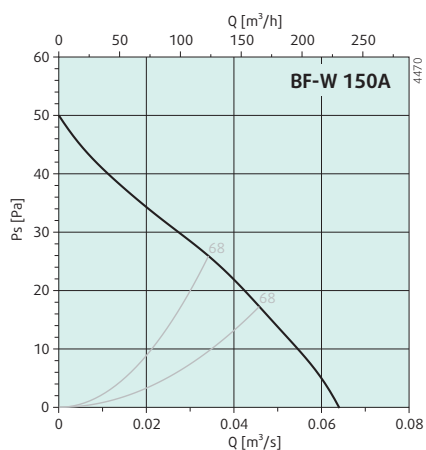

дБ(А)	Общ.	Октавные полосы частот [Гц]							
		63	125	250	500	1k	2k	4k	8k
L _{вд} на входе	60	18	49	54	56	54	50	43	34
L _{вд} на выходе	66	43	59	63	60	50	50	42	31
Условия измерения: 0.0353 м³/с, 25.2 Па									

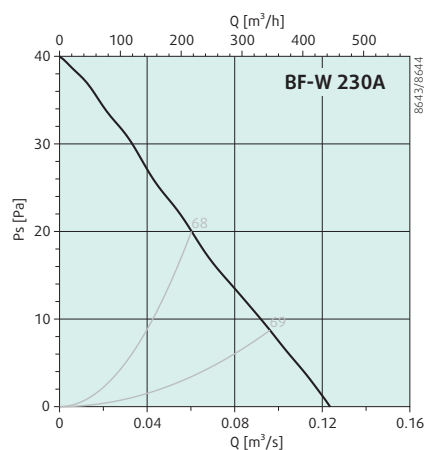

дБ(А)	Общ.	Октавные полосы частот [Гц]							
		63	125	250	500	1k	2k	4k	8k
L _{вд} на входе	60	37	47	52	54	55	52	46	38
L _{вд} на выходе	61	37	47	50	54	58	53	47	40
Условия измерения: 0.0556 м³/с, 21.8 Па									

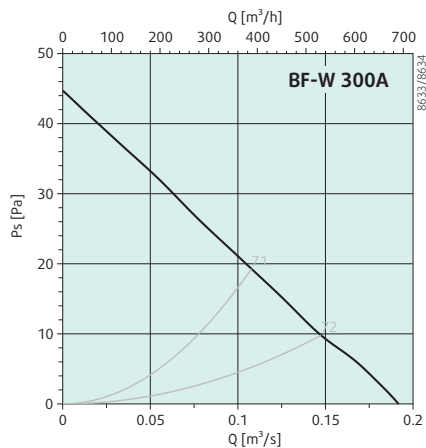

дБ(А)	Общ.	Октавные полосы частот [Гц]							
		63	125	250	500	1k	2k	4k	8k
L _{вд} на входе	65	55	59	58	58	58	54	49	40
L _{вд} на выходе	66	54	60	59	58	59	55	50	42
Условия измерения: 0.0959 м³/с, 22 Па									

Вентиляторы
для ванных
комнат



BF / CBF

Вентиляторы серий BF/CBF – это вытяжные вентиляторы, изготовленные из пластика ABS. Вентиляторы можно подключать к выключателю освещения, чтобы они запускались при включении света, или через отдельный выключатель. Вентиляторы CBF оснащены обратным воздушным клапаном.

Доступны три модели: стандартная (S), с таймером (Т) и с таймером и гигрометром (ТН). С помощью таймера, для доступа к которому требуется снять лицевую панель вентилятора, можно задать задержку отключения в диапазоне от 1 до 20 мин. Гигрометр может быть настроен на относительную влажность воздуха в диапазоне от 40 до 95 %. Вентиляторы BF оснащены ручкой регулировки, удобно расположенной в нижней части прибора. Для доступа к гигрометру вентиляторов CBF требуется снять лицевую панель.

Размеры BF

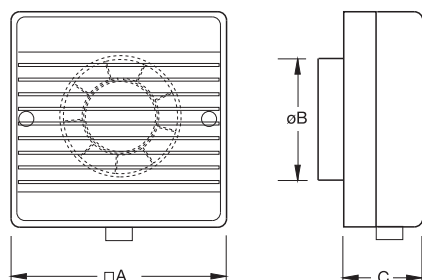

BF	A	B	C
100	163	98	60
120	182	118	40
150	203	150	81

Размеры CBF

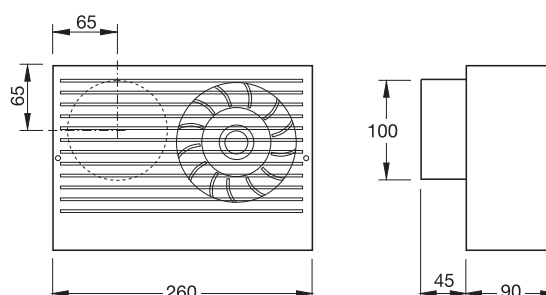

IF

Линейные осевые вентиляторы IF предназначены для вытяжки из ванных комнат, санузлов и душевых, часто используются совместно с вентиляторами BF для преодоления сопротивления разветвленной системы воздуховодов.. Изготовлены из ударопрочного пластика ABS. Вентиляторы IF оборудованы однофазными индукционными двигателями с предварительно смазанными подшипниками..

Размеры IF

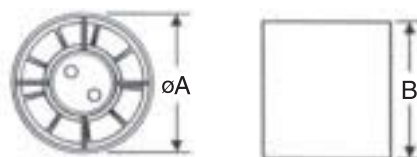

IF	A	B
100	100	90
120	118	99
150	150	110

Технические характеристики

	BF 100	BF 120	BF 150	CBF 100L	IF 100	IF 120	IF 150
Артикул. стандартная	5950	5951	5952	5959	5962	5963	5964
Артикул. BF + с таймером	5953	5954	5955	5960	-	-	-
Артикул. + с таймером и гигрометром	5956	5957	5958	5961	-	-	-
Напряжение/частота	В/50 Гц	230 1~	230 1~	230 1~	230 1~	230 1~	230 1~
Мощность	Вт	14.8	13.9	30.8	29.1	14	25
Ток	А	0.09	0.09	0.19	0.19	-	-
Макс. расход воздуха	м³/с	0.0191	0.023	0.0641	0.0291	0.0242	0.0361
Частота вращения	мин⁻¹	2468	2198	2253	2403	2432	2000
Макс. температура перемещаемого воздуха	°С	70	57.4	63.9	57.3	-	-
" при регулировании скорости	°С	70	57.4	63.9	57.3	-	-
Уровень звукового давления на расстоянии 3 м	дБ(А)	45	48	54	52	-	-
Масса	кг	0.7	0.8	1	1.2	-	-
Класс изоляции двигателя		B	B	B	B	-	-
Класс защиты двигателя		IP 44	IP 44	IP 44	IP 44	IP 44	IP 44

Рабочие характеристики

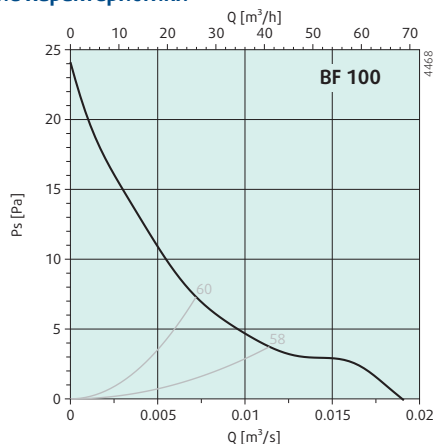

дБ(А)	Общ.	Октавные полосы частот [Гц]							
		63	125	250	500	1k	2k	4k	8k
L _{WA} на входе	52	12	42	47	47	43	40	36	29
L _{WA} на выходе	59	40	54	55	53	44	41	35	28

Условия измерения: 0.00573 м³/с, 9.54 Па

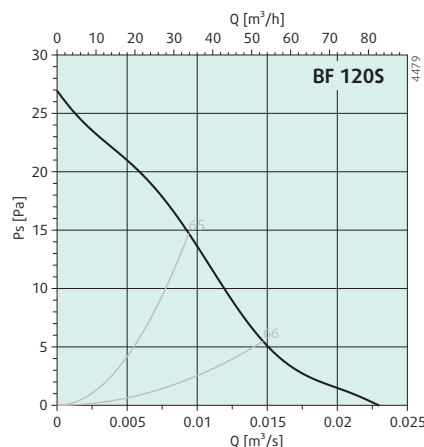

дБ(А)	Общ.	Октавные полосы частот [Гц]							
		63	125	250	500	1k	2k	4k	8k
L _{WA} на входе	55	18	48	47	49	48	45	38	31
L _{WA} на выходе	62	42	57	57	56	50	47	36	29

Условия измерения: 0.0092 м³/с, 15.1 Па

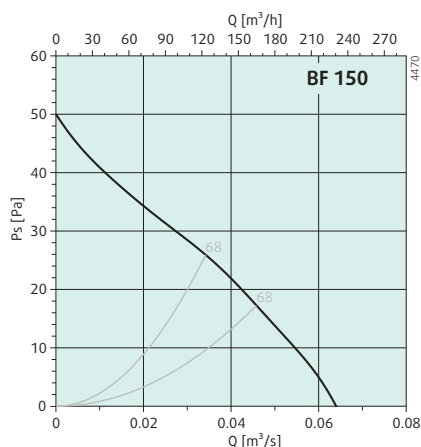

дБ(А)	Общ.	Октавные полосы частот [Гц]							
		63	125	250	500	1k	2k	4k	8k
L _{WA} на входе	60	18	49	54	56	54	50	43	34
L _{WA} на выходе	66	43	59	63	60	50	50	42	31

Условия измерения: 0.0353 м³/с, 25.2 Па

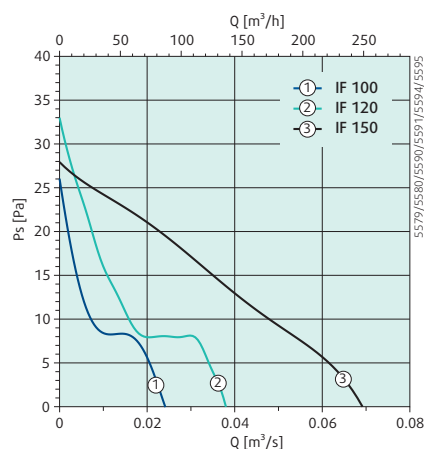

дБ(А)	Общ.	Октавные полосы частот [Гц]								
		63	125	250	500	1k	2k	4k	8k	
IF 100		63	35	59	60	51	44	38	36	26
L _{WA} на входе		63	35	59	60	51	44	38	36	26
L _{WA} на выходе		62	40	61	54	52	45	40	39	32
Условия измерения: 0.0169 м³/с, 7.88 Па										
IF 120		59	36	51	53	56	48	42	40	29
L _{WA} на входе		59	36	51	53	56	48	42	40	29
L _{WA} на выходе		59	28	52	55	54	46	45	46	40
Условия измерения: 0.0304 м³/с, 8.08 Па										
IF 150		63	32	60	57	55	47	41	39	29
L _{WA} на входе		63	32	60	57	55	47	41	39	29
L _{WA} на выходе		63	39	60	58	57	46	43	42	32
Условия измерения: 0.0346 м³/с, 15.2 Па										

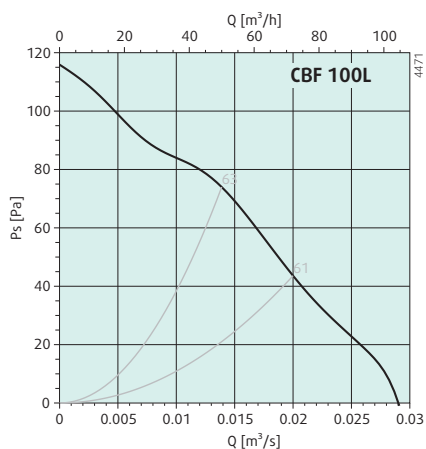

дБ(А)	Общ.	Октавные полосы частот [Гц]							
		63	125	250	500	1k	2k	4k	8k
L _{WA} на входе	59	16	40	50	55	55	49	44	35
L _{WA} на выходе	61	40	54	57	55	53	43	37	27

Условия измерения: 0.0146 м³/с, 71.2 Па

Вентиляторы
для ванных
комнат

Электрические принадлежности

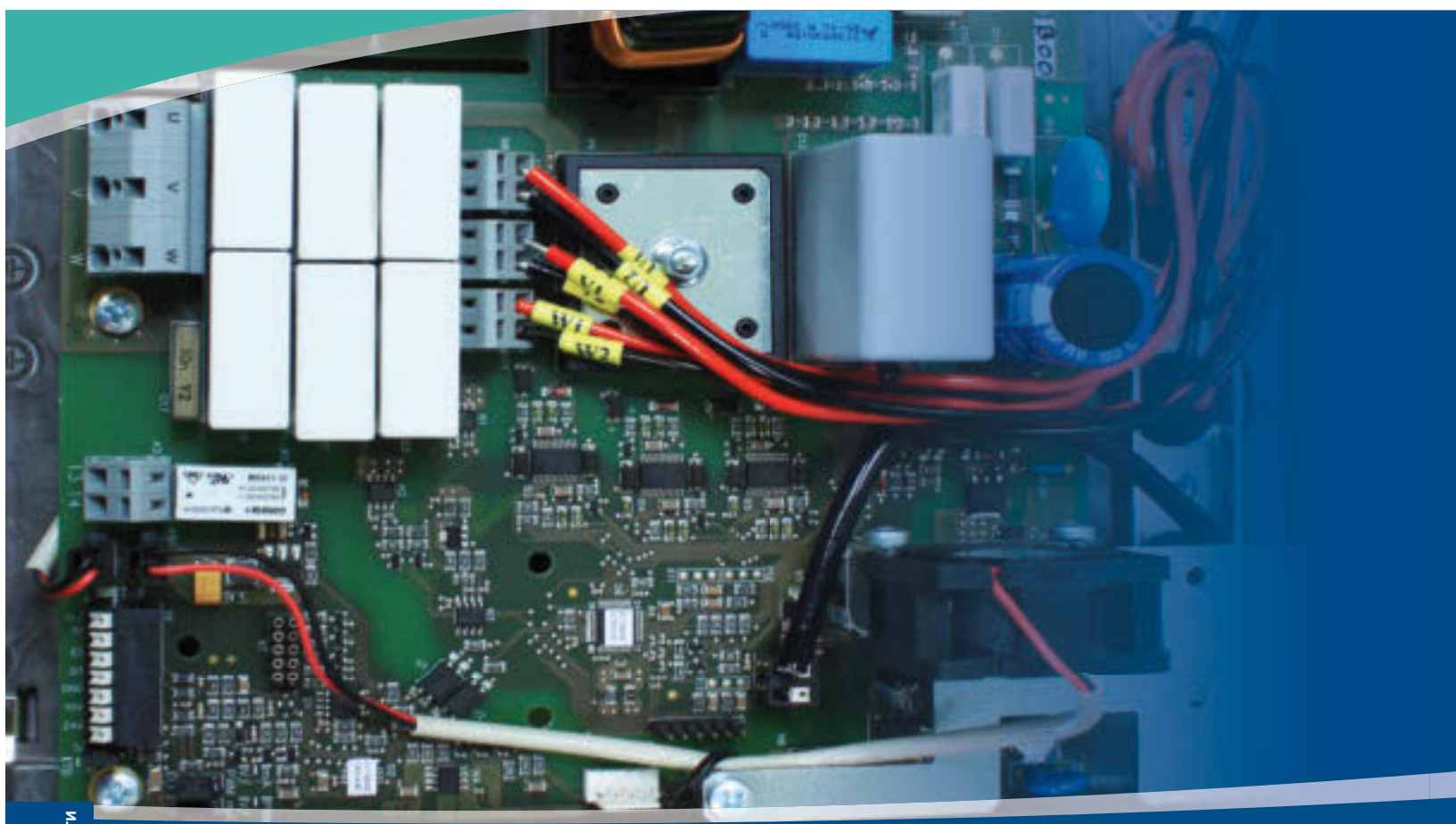

Электрические принадлежности

Регулятор скорости, трансформаторы



EC-Vent



Устройства защиты двигателя



Преобразователи частоты



Датчики и термостаты



Регуляторы температуры





Выключатели-разъединители

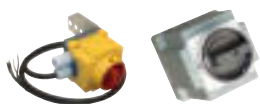

Электрические приводы



Прочие электрические принадлежности



Переключатели



Вытяжка дыма



Электрические принадлежности



RE

Пятиступенчатый трансформатор с ручной регулировкой (230В)

Однофазный трансформатор предназначен для регулирования скорости вентилятора путем изменения напряжения (пять ступеней). Скорости переключаются вручную с помощью рукоятки на корпусе прибора. Трансформатор оснащен выводами 230 В для питания приводов клапанов, электрических нагревателей и прочих внешних устройств. Если рукоятка трансформатора установлена в положение «0», то напряжение на эти выводы не подается. Рабочее состояние трансформатора отображается с помощью индикатора на передней панели. Возврат предохранителя в рабочее положение осуществляется вручную, с помощью кнопки на корпусе. Корпус трансформаторов RE изготовлен из негорючего термопластика. **ВНИМАНИЕ!** Вентиляторы с внешними выводами от термоконтактов (ТК) должны быть всегда подсоединены к устройству защиты двигателя.

Выходные напряжения, соответствующие каждой из 5 ступеней:					
Ступень	1	2	3	4	5
Напряжение	80	105	130	160	230

RE	Артикул.	Ток	Класс защиты корпуса
1,5	5000	1,5А	IP 54
3	5001	3А	IP 54
5	5002	5А	IP 54
7	5003	7А	IP 54

RE	Ширина	Высота	Глубина	Масса, кг
1,5	105	200	105	1.5
3	105	200	105	2.5
5	105	200	105	4.1
7	147	257	145	7.5



Когда рукоятка находится в одном из положений от 1 до 5, то на выходные клеммы подается напряжение 230В.



RTRE

Пятиступенчатый трансформатор с ручной регулировкой (230В) (с защитой электродвигателя)

Однофазный трансформатор предназначен для регулирования скорости вентилятора путем изменения напряжения (пять ступеней). Скорости переключаются вручную с помощью рукоятки на корпусе прибора. Прибор оснащен встроенным устройством защиты электродвигателя, которое размыкает цепь питания вентилятора при срабатывании термоконтактов в двигателе вентилятора. Повторное включение трансформатора осуществляется при установке рукоятки в положение «0» на 10 секунд. Прибор имеет вход для подключения комнатного термостата RT, при размыкании цепи которого подача питания на вентилятор прекращается. При поставке с завода клеммы замкнуты. Трансформатор оснащен выводами 230 В для питания приводов клапанов, электрических водонагревателей и прочих внешних устройств. Если рукоятка трансформатора установлена в положение «0», а также если разомкнуты цепи ТК или RT, то напряжение на эти выводы не подается. Рабочее состояние трансформатора отображается с помощью индикатора на передней панели. Возврат предохранителя в рабочее положение осуществляется вручную, с помощью кнопки на корпусе. Корпус трансформаторов RTRE изготовлен из негорючего термопластика. Электропитание: 230 В, 50/60 Гц.

Выходные напряжения, соответствующие каждой из 5 ступеней:					
Ступень	1	2	3	4	5
Напряжение	80	105	130	160	230

RTRE	Артикул.	Ток	Класс защиты корпуса
1,5	5008	1,5А	IP 54
3	5009	3А	IP 54
5	5010	5А	IP 54
7	5011	7А	IP 54
12	6133	12А	IP 54

RTRE	Ширина	Высота	Глубина	Масса, кг
1,5	105	203	106	2
3	105	203	106	2.6
5	105	203	106	4.2
7	147	278	140	7.2
12	147	278	140	10.5

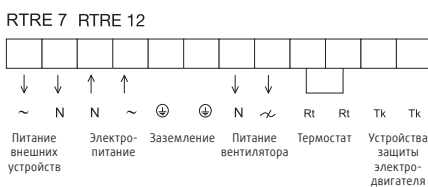
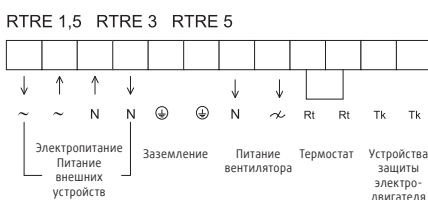

Когда рукоятка находится в одном из положений от 1 до 5, то на выходные клеммы подается напряжение 230В.



REU

Пятиступенчатый трансформатор с ручной регулировкой (230В)

Однофазный трансформатор предназначен для регулирования скорости вентилятора путем изменения напряжения (пять ступеней). Скорости переключаются вручную с помощью рукоятки на корпусе прибора. Прибор оснащен двумя рукоятками управления: одна – для задания высокой скорости, другая – для задания низкой скорости вентилятора. Переключение между высокой и низкой скоростью осуществляется автоматически с помощью внешнего переключающего контакта теплового реле или таймера. Рабочее состояние трансформатора отображается с помощью индикатора на передней панели. Возврат предохранителя в рабочее положение осуществляется вручную, с помощью кнопки на корпусе. Корпус трансформаторов REU изготовлен из негорючего термопластика. Электропитание: 230 В, 50/60 Гц. **ВНИМАНИЕ!** Вентиляторы с внешними выводами от термоконтактов (ТК) должны быть всегда подсоединены к устройству защиты двигателя.

Выходные напряжения, соответствующие каждой из 5 ступеней:					
Ступень	1	2	3	4	5
Напряжение	80	105	130	160	230

REU	Артикул.	Ток	Класс защиты корпуса
1,5	5004	1,5А	IP 54
3	5005	3А	IP 54
5	5006	5А	IP 54
7	5007	7А	IP 54

REU	Ширина	Высота	Глубина	Масса, кг
1,5	105	200	105	2
3	105	275	145	4.05
5	105	275	145	4.9
7	105	275	145	7.05

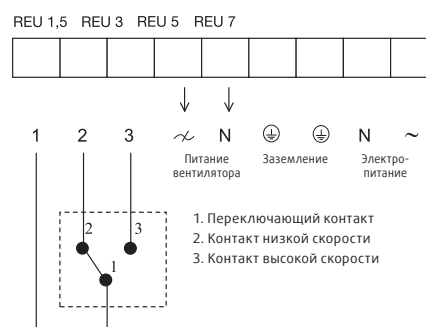

ПРИМЕЧАНИЕ! Переключающие контакты должны быть обязательно подсоединены.



RTRD
Пятиступенчатый трансформатор с ручной регулировкой (400В) (с защитой электродвигателя).

Трехфазный трансформатор предназначен для регулирования скорости вентилятора путем изменения напряжения (пять ступеней). Скорости переключаются вручную с помощью рукоятки на корпусе прибора.

Прибор оснащен встроенным устройством защиты электродвигателя, которое размыкает цепь питания вентилятора при срабатывании термодатчиков в двигателе вентилятора. Повторное включение трансформатора осуществляется при установке рукоятки в положение «0» на 10 с.

Прибор имеет вход для подключения комнатного термостата RT и термостата защиты от замораживания FS, при размыкании цепи которых подача питания к вентилятору прекращается. Повторное включение прибора после срабатывания термостата защиты от замораживания FS осуществляется так же, как и после срабатывания термодатчиков ТК. При поставке с завода клеммы замкнуты. Рабочее состояние трансформатора отображается с помощью индикатора на передней панели. Трансформатор оснащен выводами 230 В для питания приводов клапанов, электрических нагревателей и прочих внешних устройств. Если рукоятка трансформатора установлена в положение «0», а также если разомкнуты цепи ТК или RT, то напряжение на эти выводы не подается. Электропитание: 400 В, 50/60 Гц.

Выходные напряжения, соответствующие каждой из 5 ступеней:

Ступень	1	2	3	4	5
Напряжение	95	145	190	240	400

RTRD	Артикул.	Ток	Класс защиты корпуса
2	5941	2А	IP 54
3	32594	3А	IP 54
4	5942	4А	IP 21
5,2	32399	5,2А	IP 54
7	5943	7А	IP 21
14	5944	14А	IP 21

RTRD	Ширина	Высота	Глубина	Масса, кг
2	240	284	132	7.4
3	270	323	172	11
4	270	323	173	11
5.2	270	323	172	15.6
7	270	323	172	16
14	450	290	174	32

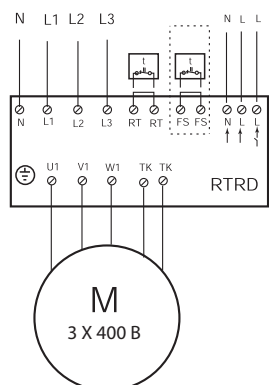

RTRDU
Пятиступенчатый трансформатор с ручной регулировкой (400В) (с защитой электродвигателя). Трехфазный трансформатор

предназначен для регулирования скорости вентилятора путем изменения напряжения (пять ступеней). Скорости переключаются вручную с помощью рукояток на корпусе прибора.

Прибор оснащен двумя рукоятками управления: одна – для задания высокой скорости, другая – для задания низкой скорости вентилятора. Переключение между высокой и низкой скоростью осуществляется автоматически с помощью внешнего переключающего контакта теплового реле или таймера.

Прибор оснащен встроенным устройством защиты электродвигателя, которое размыкает цепь питания вентилятора при срабатывании термодатчиков в двигателе вентилятора. Повторное включение трансформатора осуществляется при установке рукоятки в положение «0» на 10 секунд.

Прибор имеет вход для подключения комнатного термостата RT, при размыкании цепи которого подача питания к вентилятору прекращается. При поставке с завода клеммы замкнуты. Рабочее состояние трансформатора отображается с помощью индикатора на передней панели.

Трансформатор оснащен выводами 230 В для питания приводов клапанов, электрических нагревателей и прочих внешних устройств. Если рукоятка трансформатора установлена в положение «0», а также если разомкнуты цепи ТК или RT, то напряжение на эти выводы не подается. Электропитание: 400 В, 50/60 Гц.

Выходные напряжения, соответствующие каждой из 5 ступеней:

Ступень	1	2	3	4	5
Напряжение	95	145	190	240	400

RTRDU	Артикул.	Ток	Класс защиты корпуса
2	5945	2А	IP 21
4	5946	4А	IP 21
7	5947	7А	IP 21

RTRDU	Ширина	Высота	Глубина	Масса, кг
2	270	323	163	8
4	270	323	163	12
7	270	323	163	16.5

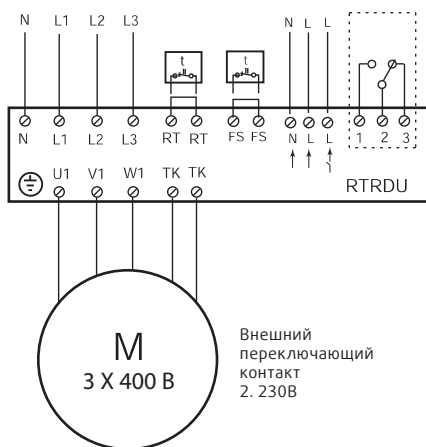

REE
Тиристорный регулятор скорости (230В)
REE 1 и REE 2: открытый или скрытый монтаж
REE4 – только открытый монтаж

Предназначен для ручного регулирования скорости вентилятора и расхода воздуха, применяется для вентиляторов с асинхронными электродвигателями и электродвигателями с постоянной мощностью. Корпус прибора для открытого монтажа обеспечивает степень защиты IP 54. (при скрытом монтаже без использования корпуса обеспечивается степень защиты IP 44 (защита от брызг), что также отвечает требованиям по монтажу в ванных комнатах и т. д.). Несколько электродвигателей можно подключить параллельно при условии, что общий потребляемый ток не превышает номинальное значение. При выборе типоразмера регулятора следует учитывать значение пускового тока. Электродвигатели вентиляторов, управляемые данным регулятором, должны быть оснащены встроенными устройствами защиты от перегрева, кроме того, они должны быть предназначены для управления с помощью тиристора.

	REE 1	REE 2	REE 4
Артикул.	5314	5316	5317
Напряжение	В 230 1~	230 1~	230 1~
Частота	Гц 50..60	50..60	50..60
Ток	А 0.1-1.0	0.1-2.0	0.4-4.0
Номинал предохранителя	А 1.25	2.5	5
Класс защиты корпуса	IP 54	54	54
ШхВхГ	мм 82x82x65	82x82x65	82x82x65
Масса	кг 0.25	0.25	0.25

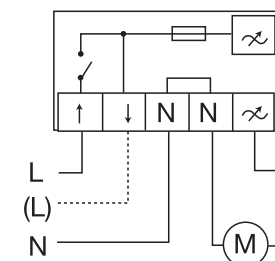
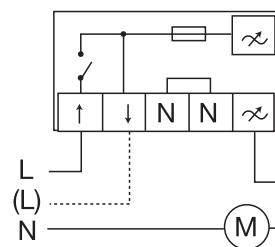

Фазный проводник L, указанный сплошной линией, оснащен устройством размыкания цепи питания вентилятора.

Фазный проводник L, указанный пунктирной линией, не имеет устройства размыкания цепи питания.

Электрические принадлежности



REE TRO

Тиристорный регулятор скорости (230В)

Регулятор для плавного управления однофазными электродвигателями с питанием от сети 230 В,

50 Гц. Прибор оснащен переключателем скоростей и световыми индикаторами работы и неисправности. Встроенный потенциометр установлен на минимальную скорость. Кнопка ВКЛ/ВЫКЛ. С контрольным световым индикатором. Зажимы для подключения кнопки ВКЛ/ВЫКЛ, контактов устройств аварийной сигнализации и защиты от перегрева. Корпус белого цвета. Степень защиты IP54. Несколько электродвигателей можно подключить параллельно при условии, что суммарный ток не превышает номинального значения. Электродвигатели вентиляторов, управляемые данным регулятором должны быть предназначены для управления с помощью тиристоров.

ПРИМЕЧАНИЕ: Тиристорный регулятор во время работы может вызывать дополнительный шум в двигателе вентилятора.

REE		050TRO	100TRO
Артикул.		2674	2675
Напряжение	В	230 1~	230 1~
Ток	А	0.5...5	1...10
Номинал предохранителя	А	FF8	FF14
Класс защиты корпуса	IP	54	54



L1-N:
Вход для шунтирования контакта ВКЛ/ОТКЛ. Нерегулируемый выход 230 В

FT-FT
Зажимы для подключения термостата, таймера, термостата защиты от замораживания и кнопки дистанционного ВКЛ/ОТКЛ.

N-A
Выход 230 В пер. тока, 2 А для аварийной сигнализации в случае неисправности электродвигателя

TK-TK
Вход для подключения тепловых реле электродвигателя



REE SO

Тиристорный регулятор скорости (230В)

Регулятор для плавного управления однофазными электродвигателями с питанием

от сети 230 В, 50 Гц. Оснащен клеммами для подключения внешних устройств управления сигналом 0-10 В или 4-20 мА. Тип сигнала управления выбирается с помощью встроенного переключателя. Встроенный потенциометр установлен на минимальную скорость. Кнопка ВКЛ/ВЫКЛ. С контрольным световым индикатором. Корпус белого цвета. Степень защиты IP54. Несколько электродвигателей можно подключить параллельно при условии, что суммарный ток не превышает номинального значения. Электродвигатели вентиляторов, управляемые данным регулятором, должны быть оснащены встроенными устройствами защиты от перегрева, кроме того, они должны быть предназначены для управления с помощью тиристоров.

ПРИМЕЧАНИЕ: Тиристорный регулятор во время работы может вызывать дополнительный шум в двигателе вентилятора.

REE		030SO	050SO	100SO
Артикул.		2676	2677	2678
Напряжение	В	230 1~	230 1~	230 1~
Ток	А	0.3...3	0.5...5	1...10
Сигнал управления		0...10В пост. тока/4...20мА		
Номинал предохранителя	А	FF4	FF8	FF14
Класс защиты корпуса	IP	54	54	54

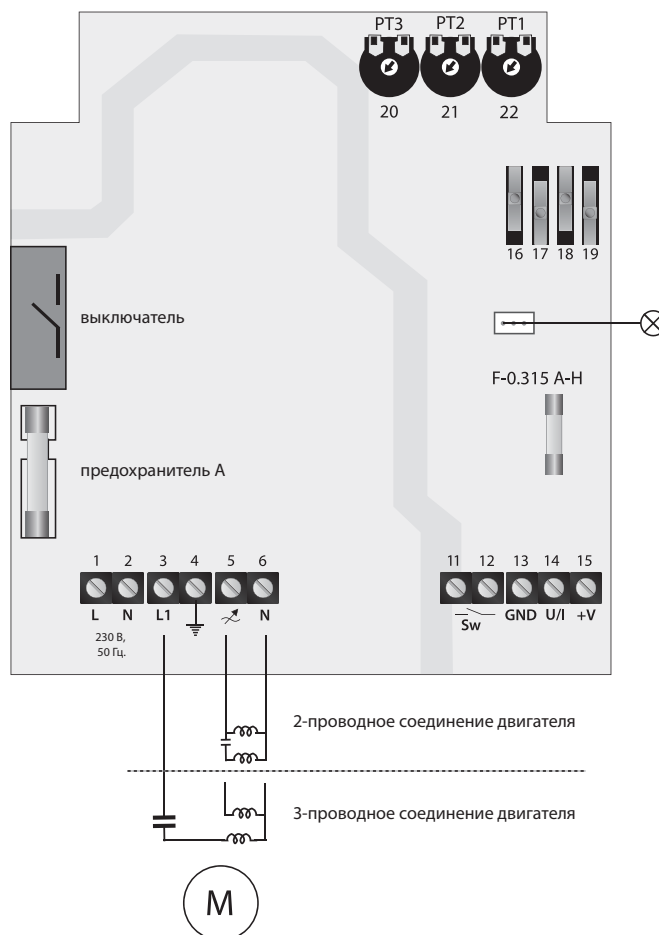

Высокое напряжение:

- 1 L: главное питание 230В пер. тока/ 50Гц – ВХОД
- 2 N: ноль – ВХОД
- 3 L1: 230В пер. тока не регулир. на двигатель (после предохранителя)- ВЫХОД
- 4 Клемма заземления
- 5 M: регулир. напряж. а двигатель – ВЫХОД
- 6 N: ноль на двигатель – ВЫХОД

Низкое напряжение:

- 11-12 кнопка ВКЛ/ВЫКЛ
 - 13 ЗЕМЛЯ
 - 14 U: сигнал управления 0..10В пост. тока (импеданс 90 кОм) / I: 0...20мА (импеданс 250 Ом)
 - 15 +V: низковольтное питание 12В пост. тока / 1 мА для внешнего потенциометра
 - 16 поз. вверх: сигнал 0..10В поз. вниз: сигнал 10..0В
 - 17 поз. вверх: выключить off-level поз. вниз: включить off-level
 - 18 поз. вверх: выключить форсированный пуск поз. вниз: включить форсированный пуск
 - 19 поз. вверх: сигнал тока 0...20мА поз. вниз: сигнал напряжения 0..10В
 - 20 Потенциометр настройки уровня Off level 0..4В или 10..6В (зависит от положения перекл. 16)
 - 21 Установка мин. скорости 60..160В Установка макс. скорости 165..230В
- Светодиод горит: нормальная работа
Мигает: дежурный режим (вх. сигнал > off-level)



RADT 5-ступенчатый трансформатор со входом управления (400В)

Трехфазный трансформатор предназначен для регулирования скорости вентилятора путем изменения напряжения (пять ступеней). Переключение ступеней происходит по внешнему сигналу напряжения 0..10В или потенциометром. Напряжение питания +10В. Главный выключатель находится спереди трансформатора. Прибор оснащен встроенным устройством защиты электродвигателя, которое размыкает цепь питания вентилятора при срабатывании термоконтактов в двигателе вентилятора. Повторное включение трансформатора осуществляется при установке ручки в положение «0» на 10 секунд. Входные контакты включения/выключения питающего напряжения вентилятора при обрыве цепи. Рабочее состояние трансформатора отображается с помощью индикатора на передней панели. Трансформатор оснащен выводами 230 В для питания приводов клапанов, электрических нагревателей и прочих внешних устройств. Если ручка трансформатора установлена в положение «0», а также если разомкнут входной контакт включения/выключения, то напряжение на эти выводы не подается.

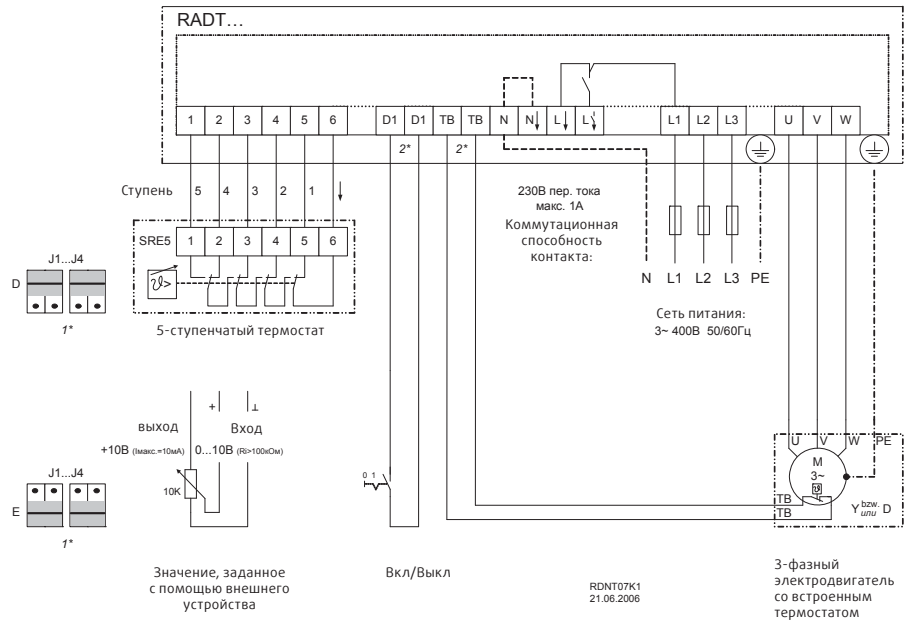

1* Изменение функции изменением положения переключателя

2* Если функция не требуется, то на зажимы следует установить перемычку.

RADT		2V	4V	7V
Артикул.		30671	30672	30673
Напряжение	В	400 3~	400 3~	400 3~
Частота	Гц	50/60	50/60	50/60
Ток	А	2	4	7
Сигнал управления			0...10VDC	
Класс защиты корпуса	IP	21	21	21
Макс. температура окружающего воздуха	°C	40	40	40
Масса	кг	7.6	12.5	18

RADT		2V	4V	7V
Ширина	мм	270	270	270
Высота	мм	323	323	323
Глубина	мм	163	163	163



MTV 1/010

Регулятор



Регулятор скорости с выходным сигналом управления 0-10 В. Для скрытого или открытого монтажа. Для ручного управления скоростью вентилятора и регулирования расхода воздуха с помощью сигнала 0-10 В. Корпус прибора для открытого монтажа обеспечивает степень защиты IP 54. (При скрытом монтаже без корпуса для открытого монтажа обеспечивается степень защиты IP 44 (защита от брызг), что также отвечает требованиям по монтажу в ванных комнатах и т. д.).

	MTV 1/010
Артикул.	30650
Электропитание	В 230 В
Имакс. для выхода 0-10 В	мА 8
Класс защиты	IP 44
Масса	кг 0.2
Цвет	белый

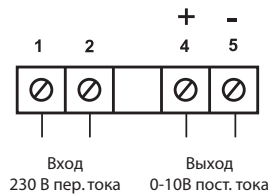

MTP 10

Регулятор скорости



Потенциометр сопротивлением 10 кОм. Для скрытого или открытого монтажа. Для ручного управления скоростью вентилятора и регулирования расхода воздуха с помощью сигнала 0-10 В. Корпус прибора для открытого монтажа обеспечивает степень защиты IP 54. (При скрытом монтаже без корпуса для открытого монтажа обеспечивается степень защиты IP 44 (защита от брызг), что также отвечает требованиям по монтажу в ванных комнатах и т. д.).

	MTP 10
Артикул.	32731
Электропитание	В пер. тока 10
Сигнал управления	кОм 0...10
Рабочий диапазон	В 0...10
Контакт	1 замык.
Коммутационная способность	4А/250В
Класс защиты	44
Масса	кг 0.2

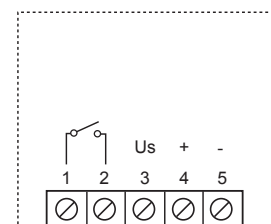

Us= 0-10 В
+ = выходной сигнал 10 В
- = земля



МТР 20

Вкл/Выкл,
3-ступенчатый



3-ступенчатый потенциометр для регулирования скорости с функцией включения/выключения

Эти приборы предназначены для применения с двигателями/средствами управления, от которых сигнал напряжения 10В преобразуется в три ступени для получения минимального, среднего и максимального положений. Положение 1 и 2 настраивается в зависимости от требований к окружающей среде. Для скрытого или открытого монтажа.

Для ручного управления скоростью вентилятора и регулирования расхода воздуха с помощью сигнала 0-10 В. Корпус прибора для открытого монтажа обеспечивает степень защиты IP 54. (При скрытом монтаже без корпуса для открытого монтажа обеспечивается степень защиты IP 44 (защита от брызг), что также отвечает требованиям по монтажу в ванных комнатах и т. д.).

		МТР 20
Артикул.		310220
Электропитание	В	10...15В пост. тока
Сигнал управления	кОм	0...20
Диапазон	В	0...10
Класс защиты	IP	44...54
Масса	кг	0,2

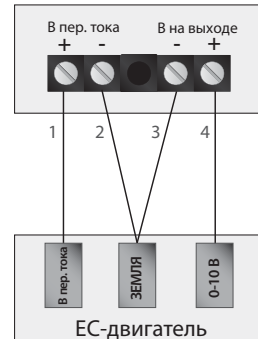

Красный: выход напряжения +10В макс 1.1 МА
Желтый: вход сигнала управления постоянного напряжения 0-10В
Синий: земля



R-DK4 KT (EX)



Пятиступенчатый трансформатор с ручной регулировкой (400В)

(с устройством защиты двигателя) для вентиляторов RVK 315Y4, KTEX, DKEX и DVEX. Встроенный терморезистор, тип U-EK230E, соответствующий требованиям ATEX, может использоваться для контроля температуры электродвигателей взрывозащищенного исполнения. Трехфазный трансформатор предназначен для регулирования скорости вентилятора путем изменения напряжения (пять ступеней). Скорости переключаются вручную с помощью рукоятки на корпусе прибора. Прибор оснащен встроенным устройством защиты электродвигателя, которое размыкает цепь питания вентилятора при срабатывании термисторов защиты двигателя. Повторное включение трансформатора осуществляется путем установки рукоятки в положение «0» на 1 минуту. Прибор имеет вход для подключения комнатного термостата RT, при размыкании цепи которого подача питания к вентилятору прекращается.

ПРИМЕЧАНИЕ: Устанавливать трансформатор во взрывоопасной зоне запрещается.

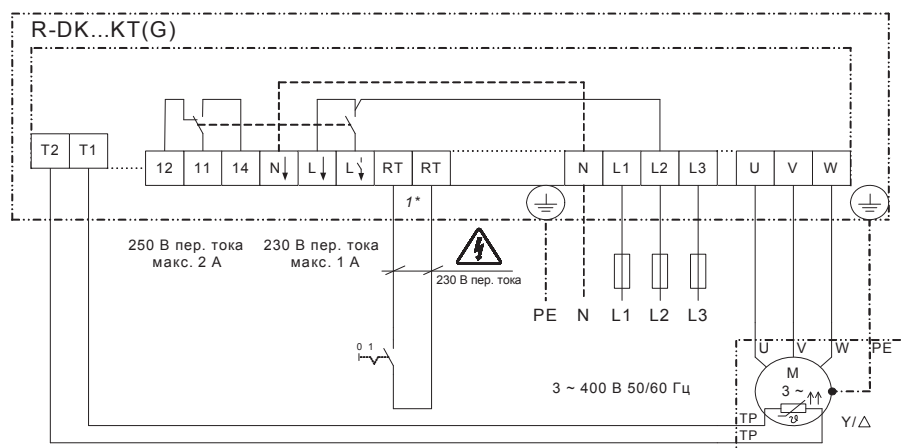

SR171K13
27.11.2007

Вкл/Выкл

1*Если функция не требуется, то на зажимы следует установить перемычку.

3-фазный электродвигатель со встроенными термисторами

		R-DK4 KT
Артикул.		6051
Напряжение	В	400 3~
Частота	Гц	50/60
Ток	А	4.0
Макс. температура окружающего воздуха	°C	40
Класс защиты корпуса	IP	21
ШxВxГ	мм	270x323x163
Масса	кг	11.5



FRQ

Регулятор скорости со входом 0-10В для 3-фазных вентиляторов.

- Оптимизированные частотные инвертеры для регулирования двигателя

- одного вентилятора, с подшипниками и системой отключения, подходящей для частотного преобразователя, например, двигателя категории IE2
- Вход внешнего аналогового сигнала настройки скорости (0-10 40-20 мА, ШИМ)
- Выход постоянного напряжения 10В для внешнего потенциометра
- Сигнализация отсутствия напряжения
- Секция контакта включения
- Защита двигателя подключением термостатов "ТВ" или термисторов "ТР"
- Излучаемые помехи по стандарту EN 61000-6-3
- Помехоустойчивость по стандарту EN 61000-6-2
- Параллельная работа нескольких двигателей не поддерживается
- Максимальная длина кабеля потенциометра регулятора 100м
- Максимальная длина экранированного кабеля двигателя 10м

Примечание: не подходит для двигателей с внешним ротором

При использовании со взрывозащищенными вентиляторами регулятор FRQ размещается за пределами взрывоопасной зоны

FRQ	4A
Артикул.	34222
Напряжение	B 208...480
Фаза	~ 3
Частота	Гц 50...60
Макс. ток	A 4
Рекомендуемый предохранитель	A 10
Температура окружающей среды	°C 40
Влажность, без конденсата	% 85
Класс защиты корпуса	IP 54
Масса	кг 2.3
Ширина	мм 240
Высота	мм 284
Глубина	мм 115



FRQ5

Регулятор скорости с 5-ступенчатым переключателем для 3-фазных вентиляторов

- Оптимизированные частотные инвертеры для

- регулирования двигателя одного вентилятора, с подшипниками и системой отключения, подходящей для частотного преобразователя, например, двигателя категории IE2
- встроенный 5-ступенчатый переключатель
- ступень 0=0Гц; ступень 1=10Гц; ступень 2=20Гц; ступень 3=30Гц; ступень 4=40Гц; ступень 5=50Гц
- Сигнализация отсутствия напряжения
- Секция контакта включения
- Защита двигателя подключением термостатов "ТВ" или термисторов "ТР"
- Излучаемые помехи по стандарту EN 61000-6-3
- Помехоустойчивость по стандарту EN 61000-6-2
- Параллельная работа нескольких двигателей не поддерживается

FRQ5 / + LED V2	4A	10A
Артикул.	34223/36229	34225/36230
Напряжение	B 208...480	208...480
Фаза	~ 3	3
Частота	Гц 50...60	50...60
Макс. ток	A 4	10
Рекомендуемый предохранитель	A 10	16
Температура окружающей среды	°C 40	40
Влажность, без конденсата	% 85	85
Класс защиты корпуса	IP 54	54
Масса	кг 2.4	5.4
Ширина	мм 240	250 ²
Высота	мм 284	302
Глубина	мм 132	212

- Максимальная длина кабеля потенциометра регулятора 100м
- Максимальная длина экранированного кабеля двигателя 10м

Примечание: не подходит для двигателей с внешним ротором

При использовании со взрывозащищенными вентиляторами регулятор FRQ размещается за пределами взрывоопасной зоны!

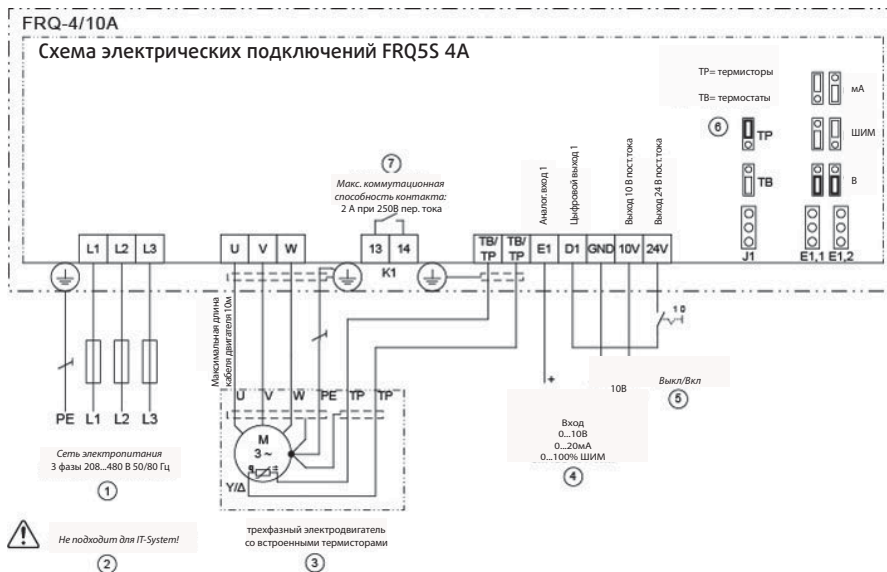
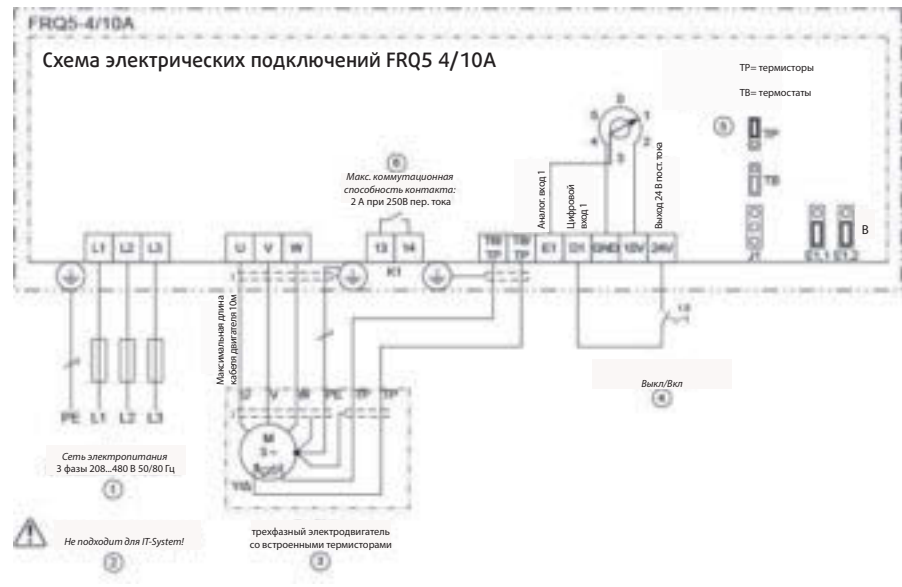

Электрические принадлежности



FRQ(5)S

0-10В (или 5-ступенчатый переключателем) для 3-фазных вентиляторов с синус-фильтром (все полюса).

Преобразователи частоты FRQS/FRQ5S в стандартной комплектации оснащены встроенными фильтрами гармоник, установленными на всех фазах. Таким образом, нет необходимости в использовании экранированных кабелей для данной установки. Благодаря этому агрегат идеально подходит для встраивания в модернизируемую систему. Фильтрами гармоник позволяют использовать ранее проложенные неэкранированные кабели. Данные агрегаты обеспечивают надежное регулирование скорости электродвигателей, которые из-за особенностей конструкции обычно не подходят для работы с преобразователем частоты (например, электродвигателей с внешним ротором).

- Безопасная работа двигателя за счет встроенного эффективного синус-фильтра (все полюса)
- Аналоговый вход внешнего сигнала установки скорости (0-10В, 0-20 мА, ШИМ) (FRQS) или

встроенный 5-ступенчатый переключатель. Ступень 0=0Гц; ступень 1=10Гц; ступень 2=20Гц; ступень 3=30Гц; ступень 4=40Гц; ступень 5=50Гц (FRQ5S);

- Выход постоянного напряжения 10В для внешнего потенциометра (FRQS)
- Сигнализация отсутствия напряжения
- Секция контакта включения для выключателя дежурного режима или электронного перезапуска
- Защита двигателя подключением термостатов "ТВ" или термисторов "ТР"
- Излучаемые помехи по стандарту EN 61000-6-3
- Помехоустойчивость по стандарту EN 61000-6-2
- Все варианты моделей с классом защиты IP54
- Поддержка нескольких параллельной работающих двигателей
- Нет опасности для двигателей в виде пиковых напряжений, подшипникового тока и т. д.
- Нет ограничений длины кабеля двигателя
- Модернизация действующих систем с использованием существующей проводки (не экранированные кабели)
- Без электромагнитных помех двигателей во время работы
- Широкий диапазон вариантов напряжения питания: 3- 208В-480В, 50/60Гц

При использовании со взрывозащищенными вентиляторами регулятор FRQ размещается за пределами взрывоопасной зоны!



FRQS	4A	10A
Артикул.	34226	34228
Напряжение	В 208...480	208...480
Фаза	~ 3	3
Частота	Гц 50...60	50...60
Макс. ток	А 4	10
Рекомендуемый предохранитель	А 10	16
Температура окружающей среды	°С 40	40
Влажность, без конденсата	% 85	85
Класс защиты корпуса	IP 54	54
Масса	кг 5,4	5,4
Ширина	мм 250 ⁻²	250 ⁻²
Высота	мм 302	302
Глубина	мм 195,5	195,5



FRQ5S+LED V2	4A	10A
Артикул.	36233	36234
Напряжение	В 208...480	208...480
Фаза	~ 3	3
Частота	Гц 50...60	50...60
Макс. ток	А 4	10
Рекомендуемый предохранитель	А 10	16
Температура окружающей среды	°С 40	40
Влажность, без конденсата	% 85	85
Класс защиты корпуса	IP 54	54
Масса	кг 5,4	5,4
Ширина	мм 250 ⁻²	250 ⁻²
Высота	мм 302	302
Глубина	мм 212	212

Схема электрических подключений FRQ5S 4/10A



Схема электрических подключений FRQS 4/10A



Электрические принадлежности

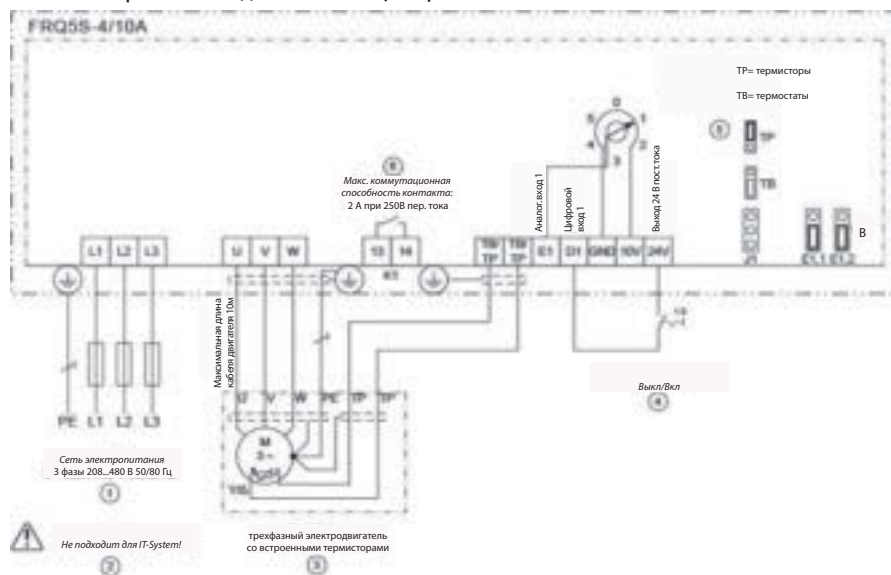
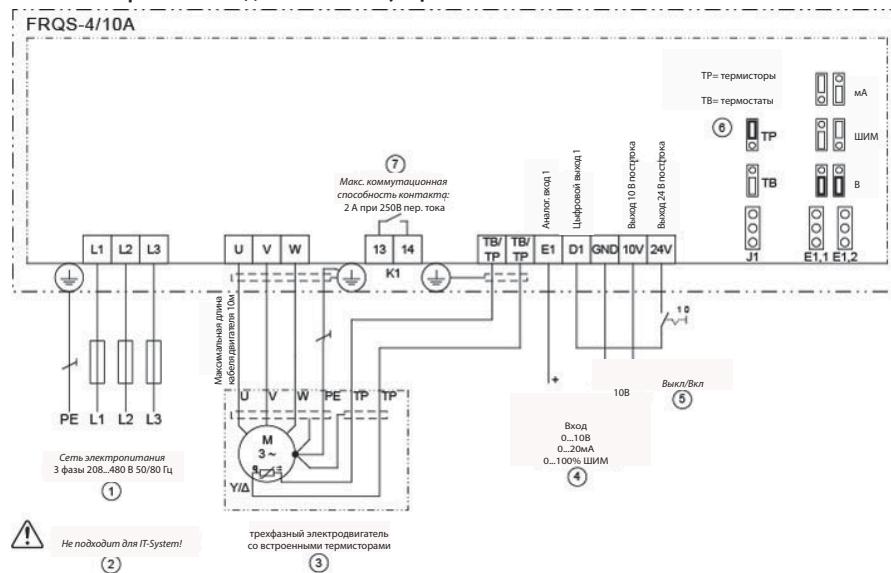

PKDM12

Тиристорный регулятор скорости (400V)

Регулятор для плавного управления трехфазными электродвигателями с питанием от сети 400 В,

50 Гц путем изменения напряжения питания; оснащен устройством защиты двигателя. Оснащен зажимами для подключения потенциометра или внешних устройств управления сигналом 0-10 В, 0-20 мА или 4-20 мА. Тип сигнала управления выбирается путем установки перемычки в требуемое положение. Встроенный потенциометр выбора уставки,

минимальной и максимальной скорости, ширины зоны пропорциональности. Цифровой вход для сигналов ВКЛ/ОТКЛ. Возможно регулирование температуры. Несколько электродвигателей можно подключить параллельно при условии, что суммарный ток не превышает номинального значения. Электродвигатели вентиляторов, управляемые данным регулятором должны быть предназначены для управления с помощью тиристоров.

ПРИМЕЧАНИЕ: Тиристорный регулятор во время работы может вызывать дополнительный шум в двигателе вентилятора.

	PKDM12
Артикул.	11452
Напряжение	В 208...415
Фаза	3
Частота	Гц 50/60
Ток	12
Мин. потребляемый ток электродвигателя	А 0,2
Диапазон выходного напряжения	% 0...100
Макс. потребляемая мощность	Вт 55
Сигнал управления	0...10В/4...20мА
Рекомендуемый предохранитель	А FF30A 10x38мм
Температура окружающего воздуха	°C 40
Класс защиты	IP 54
Масса	кг 3.4
ШхВхГ	мм 270x323x163

Схема электрических подключений PKDM

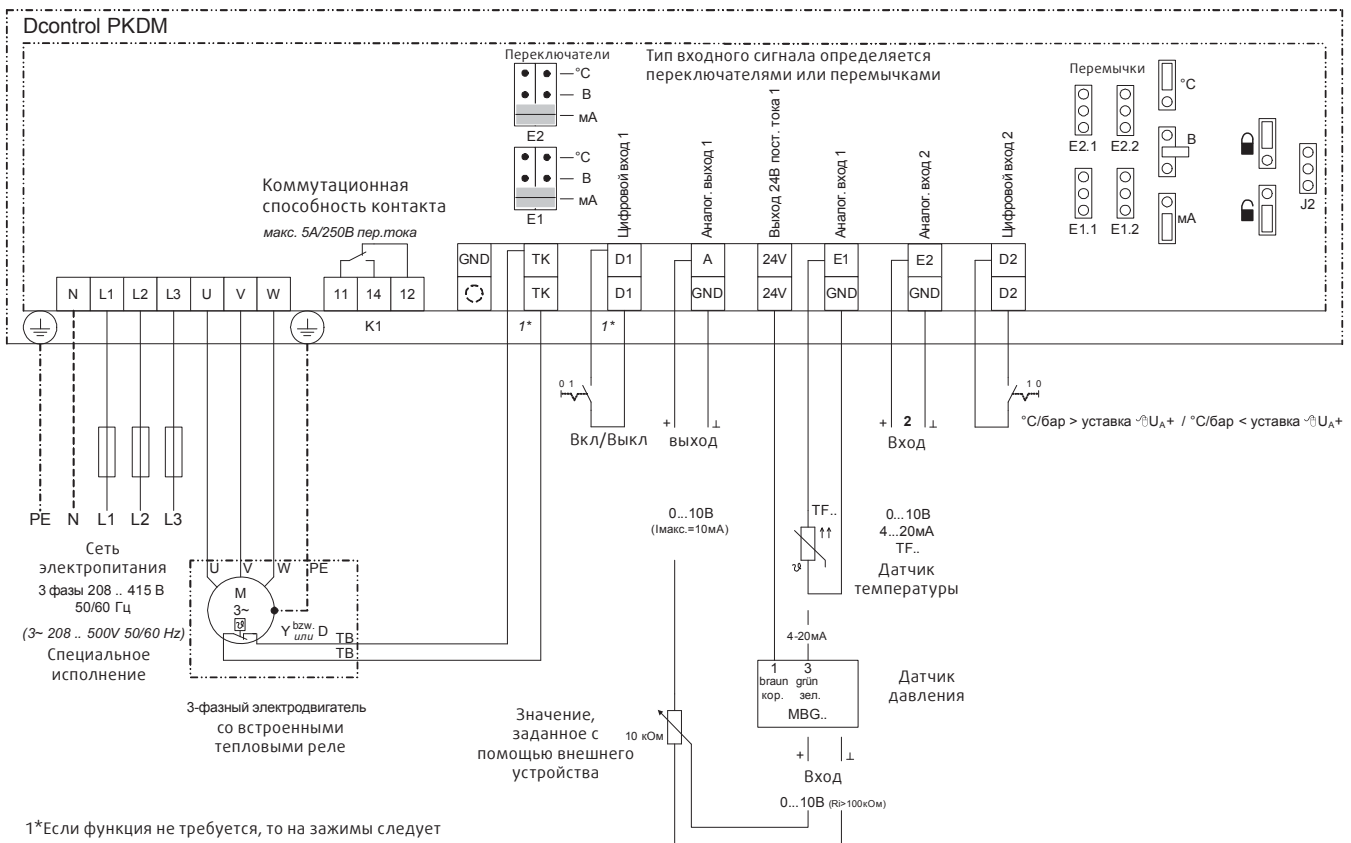



PXDM

Универсальный регулятор для 3-фазных вентиляторов с переменным напряжением

Регулятор для плавного управления трехфазными электродвигателями с питанием от сети 400В, 50/60 Гц путем изменения напряжения питания; оснащен устройством защиты двигателя. Оснащен зажимами для подключения потенциометра или внешних устройств сигнала управления 0-10 В, 0-20 мА или 4-20 мА. Внешний сигнал уставки или ручного управления сигналом 0 – 10В (0 – 20 мА, 4 – 20 мА) на клеммы "E2" и "GND". Конфигурирование "E2" в базовом уставке.

Параметры минимальной скорости, максимальной скорости и зоны пропорциональности через ПО/дисплей. Цифровой вход для сигналов ВКЛ/ОТКЛ. Контроль температуры/давления. Несколько электродвигателей можно подключить параллельно при условии, что суммарный ток не превышает номинального значения. Электродвигатели вентиляторов, управляемые данным регулятором, должны быть предназначены для управления с помощью тиристоров.

ПРИМЕЧАНИЕ: Тиристорный регулятор во время работы может вызывать дополнительный шум в двигателе вентилятора.

	PXDM6A	PXDM10A
Артикул.	18620	18621
Напряжение	В 208...415	208...415
Фаза	~ 3	3
Частота	Гц 50/60	50/60
Ток	А 6	10
Мин. потребляемый ток электродвигателя	А 0.2	0.5
Диапазон регулируемого выходного напряжения	% 0...100	0...100
Рекомендуемый предохранитель	А FF20A 6x32мм	FF20A 6x32мм
Макс. потребляемая мощность	Вт 30	50
Сигнал управления	0...10В/4...20мА	0...10В/4...20мА
Макс. темп. окруж. воздуха	°C 40	40
Макс. влаж. окруж. воздуха	%RH 85	85
Класс защиты	IP 54	54
Масса	кг 2.9	3.4
ШхВхГ	мм 240x284x115	240x284x115

Схема электрических подключений PXDM

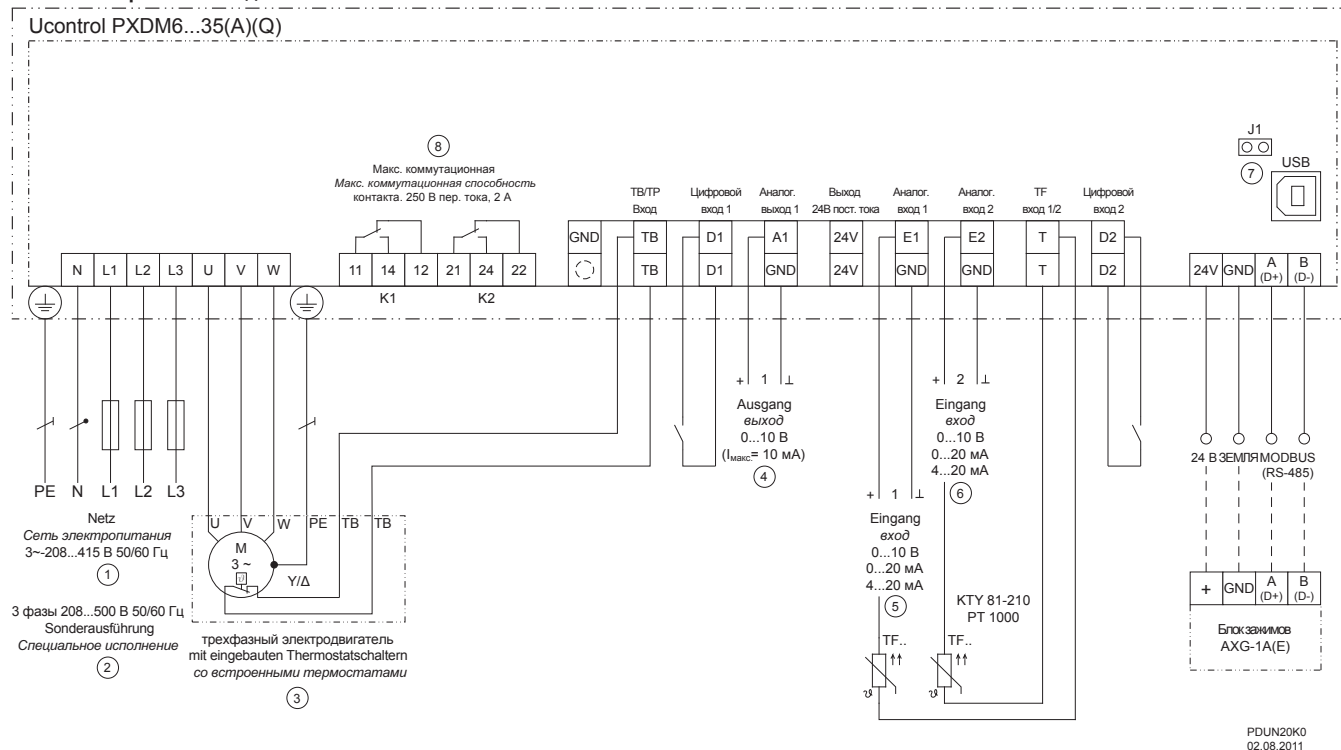

- 1 Сеть электропитания 3 фазы 208...415 В 50/60 Гц
- 2 Специальное исполнение для сети питания 3 ~ 208...500 В, 50/60 Гц
- 3 3-фазный электродвигатель со встроенными термостатами
- 4 Выход 0...10 В (I_{макс} = 10 мА)
- 5 Вход 1: 0...10 В, 0...20 мА, 4...20 мА, TF...(КТУ)
- 6 Вход 2: 0...10 В, 0...20 мА, 4...20 мА, TF...(КТУ)
- 7 USB-интерфейс
- 8 Макс. коммутационная способность контакта. 250 В пер. тока, 2 А



Система управления EC-Vent (CB)



- Встроенный трансформатор (230В/24В)
- Питание 24В для воздуш. клапана, датчиков и т. д.
- Возможность управления двумя вентиляторами
- Возможность управления нагревателем/охладителем

Система EC Vent – это больше чем просто система управления EC-вентиляторами. Это средство, которое совместно с EC-вентиляторами упрощает управление и настройки системы вентиляции по мере необходимости.

Уникальная особенность системы EC-Vent состоит в том, что она поддерживает разные варианты управления с использованием до пяти датчиков (аналоговых или цифровых). Отдельный параметр, например температуру, можно контролировать из нескольких мест. Или можно совместно контролировать группу параметров (CO2, влажность, температуру и т. д.) и регулировать работу вентилятора напрямую или дополнительно к недельному расписанию и/или ручному управлению, чтобы усилить вентиляцию по мере необходимости. Кроме этого, блок подходит для управления нагревателем или внешним вентилятором сигналом 0-10В.

В состав системы EC-Vent входит два блока: центральный блок, который размещается возле вентилятора, и блок с дисплеем, который обычно устанавливается в помещении и при помощи которого пользователь и осуществляет управление. Блоки соединены друг с другом низковольтным кабелем. Система EC-Vent обеспечивает возможность одновременного подключения пяти датчиков, которые определяют фактическую потребность в вентиляции, на основании чего осуществляется управление вентилятором EC, т. е. точно обеспечивается необходимый расход воздуха (не больше и не меньше). Благодаря этому не только поддерживается комфортный микроклимат, но и обеспечивается энергетическая эффективность вентиляционного оборудования.

Центральный блок системы EC-Vent может использоваться отдельно от комнатного блока.

3018 – Комнатный блок EC-Vent необходим для настройки параметров конфигурации !

	CB
Артикул.	3115
Напряжение	В 230
Фаза	~ 1
Частота	Гц 50...60
Ток	А 6
Рекомендуемый предохранитель	А 10
Выход 24 В пост. тока для питания датчика	мА 150
Температура окружающей среды	°С -20...50
Класс защиты	IP 44
Масса	кг 0.95

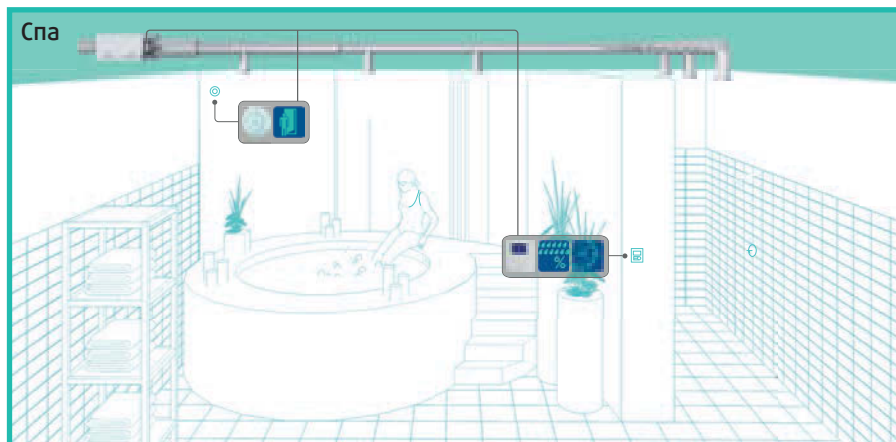
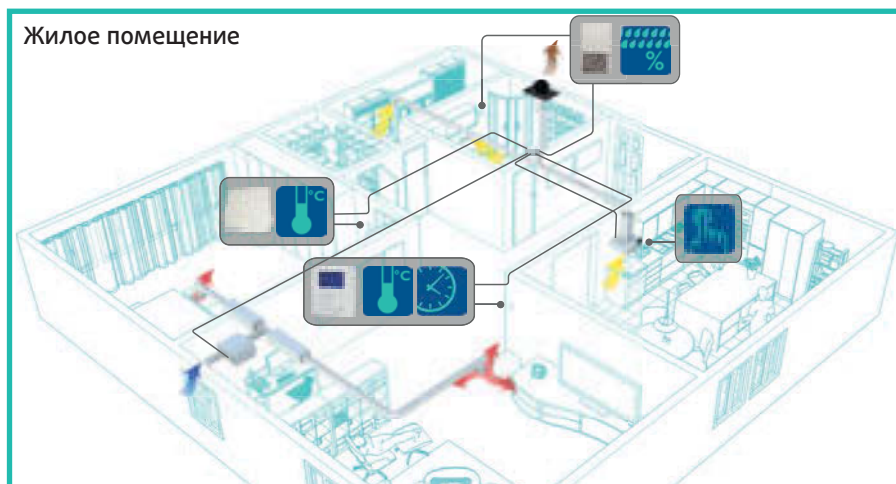
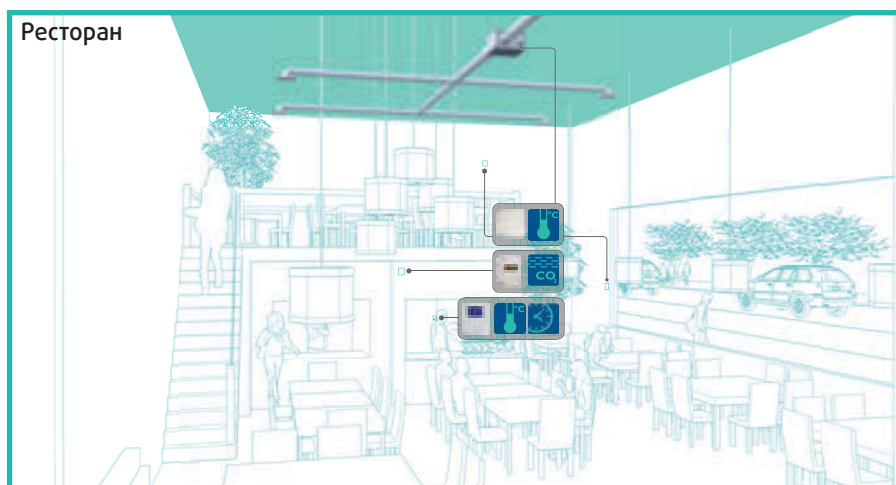
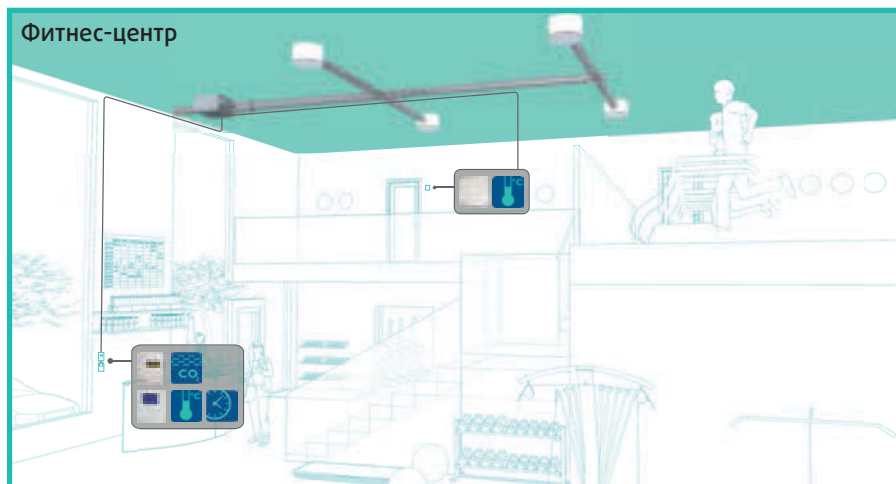

Электрические принадлежности



EC-Vent КОМНАТНЫЙ блок (RU)



- Поддержка датчиков CO₂, влажности, температуры, присутствия людей, давления и др.
- Встроенные датчики влажности и температуры
- Простое и удобное меню
- Режим Away mode и функция усиленной вентиляции

Система EC Vent – это больше чем просто система управления EC-вентиляторами. Это

средство, которое совместно с EC-вентиляторами упрощает управление и настройки системы вентиляции по мере необходимости. Уникальная особенность системы EC-Vent состоит в том, что она поддерживает разные варианты управления с использованием до пяти датчиков (аналоговых или цифровых). Отдельный параметр, например температуру, можно контролировать из нескольких мест. Или можно совместно контролировать группу параметров (CO₂, влажность, температуру и т. д.) и регулировать работу вентилятора напрямую или дополнительно к недельному расписанию и/или ручному управлению, чтобы усилить вентиляцию по мере надобности. Кроме этого, блок подходит для управления нагревателем или внешним вентилятором сигналом 0-10В. Система EC-Vent обеспечивает возможность одновременного подключения пяти датчиков, которые определяют фактическую потребность в вентиляции, на основании чего

осуществляется управление вентилятором EC, т. е. точно обеспечивается необходимый расход воздуха (не больше и не меньше). Благодаря этому не только поддерживается комфортный микроклимат, но и обеспечивается энергетическая эффективность вентиляционного оборудования.

Необходима плата управления 3115 EC-Vent !

		RU
Артикул.		3018
Для		EC-Vent CB
Диапазон температуры окружающего воздуха	°C	0...50
Класс защиты		IP 20
Масса	кг	0.3

Схема электрических подключений EC-Vent

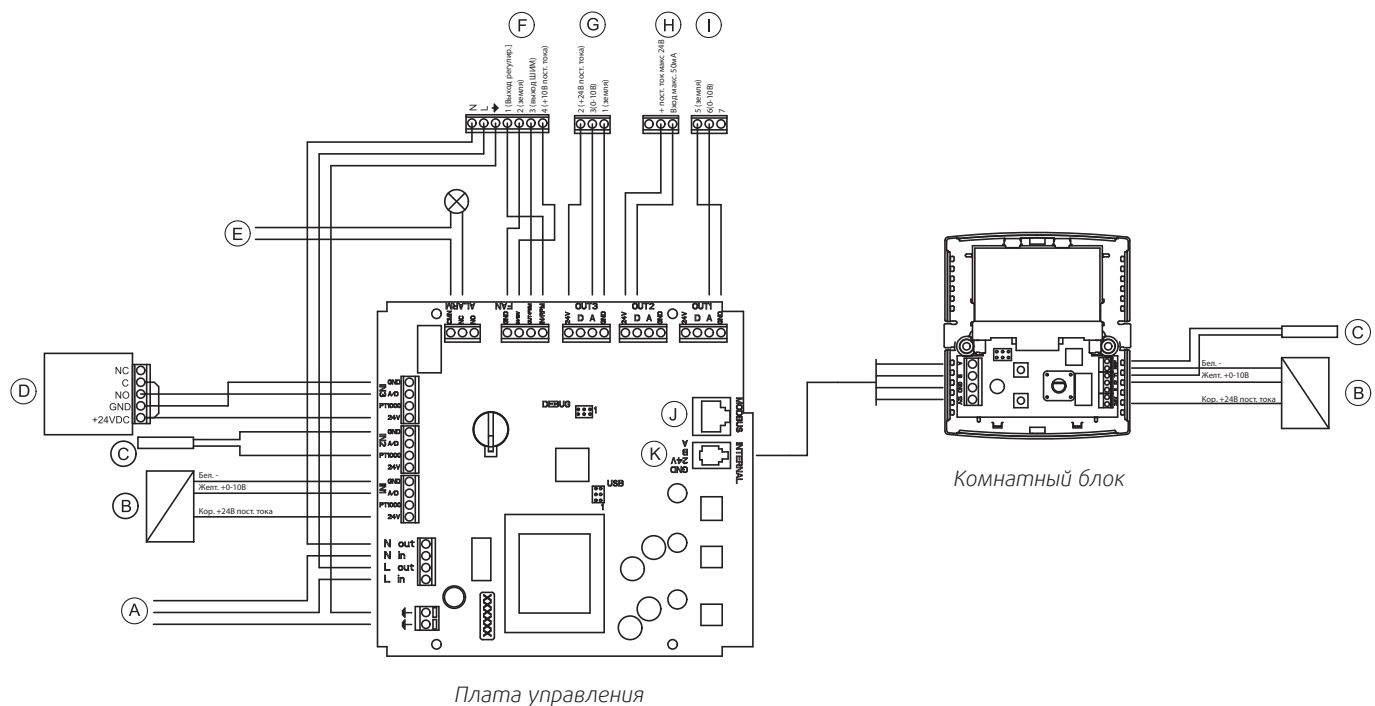

DSG

Датчик давления

Датчик мембранного типа для измерения перепада давления в неагрессивных средах. В зависимости от разности давлений между «положительным» (+) и «отрицательным» (-)

патрубками изменяется положение мембраны, в соответствии с которым дифференциальный трансформатор генерирует сигнал напряжения. Это напряжение преобразуется в напряжение пост. тока, величина которого пропорциональна отклонению мембраны. Длина кабеля приблизительно 0,5 м.

DSG		200/500/1000
Артикул.		5169/5170/9466
Электропитание	V	15В-30В пост. тока/24В±15%
Имакс. для выхода 0-10 В	мА	2
Температура окружающей среды	°C	0...50
Ток	A	0.012
Диапазон давлений, типоразмер 200	Па	0...200
Диапазон давлений, типоразмер 500	Па	0...500
Диапазон давлений, типоразмер 1000	Па	0...1000
Класс защиты корпуса	IP	65

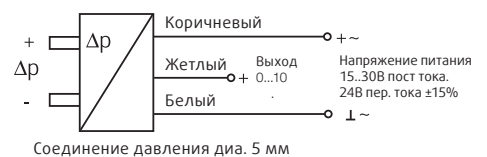



Optigo OP 5

Многофункциональный контроллер

- Температура
- CO2
- Давление
- Влажность
- Горячее водоснабжение

Простое и интуитивно понятное конфигурирование с помощью дисплея с подсветкой, независимо от языка, на котором говорит пользователь. Вход для подключения внешнего датчика уставки. Optigo 5 – это предварительно запрограммированный, конфигурируемый контроллер для монтажа на DIN-рейке, который предназначен для регулирования температуры, концентрации

CO2, давления, относительной влажности и температуры воды системы ГВС путем управления соответствующим оборудованием для ОВКВ.

Контроллер отличается предельной простотой монтажа и удобством использования. Прибор предназначен, в основном, для небольших систем. Optigo оснащен поворотной кнопкой, значительно упрощающей навигацию по меню. Кнопка позволяет выводить на дисплей с подсветкой значения параметров и изменять значения уставок. Подтверждение ввода значения осуществляется нажатием кнопки. Optigo предназначен для крепления на DIN-рейке или установки в любой другой оболочке. Поскольку все разъемы являются съемными, то электрические соединения можно выполнить еще до монтажа регулятора Optigo.

Кол-во входов/выходов регулятора OP5:

- 1 аналоговый вход, RT1000
- 1 вход SPI для подключения внешнего датчика уставки.
- 1 универсальный вход (сигнал от датчика RT1000 или цифровой сигнал)
- 1 цифровой вход
- 2 аналоговых выхода, 0...10В пост. тока

	OP5
Артикул.	13891
Напряжение	В 24
Частота	Гц 50...60
Мощность	Вт 3
Макс. влаж. окруж. воздуха	%RH 90
Темп. окр. возд.	°C 0...50
Класс защиты	IP 20
ШхВхГ	мм 122x120x64
Масса	кг 0.215



Optigo OP 10

Многофункциональный контроллер

- Температура
- Горячее водоснабжение

OP10 имеет 10 входов/выходов и может использоваться для регулирования температуры (управление вентиляторами, нагревателями и охладителями), управления водяным воздушнонагревателем с функцией смещения уставки в зависимости от температуры наружного воздуха или управления системой горячего водоснабжения.

Контроллер отличается предельной простотой монтажа и удобством использования. Прибор предназначен, в основном, для небольших систем. Optigo оснащен поворотной кнопкой, значительно упрощающей навигацию по меню. Кнопка позволяет выводить на дисплей с

подсветкой значения параметров и изменять значения уставок. Подтверждение ввода значения осуществляется нажатием кнопки. Optigo предназначен для крепления на DIN-рейке или установки в любой другой оболочке. Поскольку все разъемы являются съемными, то электрические соединения можно выполнить еще до монтажа регулятора Optigo.

OP 10 изготавливается в двух исполнениях: OP 10 с питанием от сети 24 В пер. тока и OP 10-230 с питанием от сети 230 В пер. тока.

Кол-во входов/выходов регулятора OP10:

AI	2
DI	2
UI	1
AO	2
DO	3

	OP10
Артикул.	7282
Напряжение	В 24
Частота	Гц 50...60
Мощность	Вт 6
Макс. влаж. окруж. воздуха	%RH 90
Темп. окр. возд.	°C 0...50
Класс защиты	IP 20
ШхВхГ	мм 122x120x64
Масса	кг 0.215

	OP10-230
Артикул.	7283
Электропитание	В 230V AC
Потребляемая мощность	В-А 4
Макс. влаж. окруж. воздуха	%RH 90
Темп. окр. возд.	°C -40...+50
Класс защиты	IP 20
Масса	кг 0.215
ШхВхГ	мм 122x120x64



TG-R4/R5/PT1000

Комнатный датчик

Комнатный датчик, позволяющий задавать уставку температуры. Предназначен для измерения температуры в помещении, прибор -R4 с функцией задания уставки температуры, -R5 без функции задания уставки температуры..

	TG-R4/R5/PT1000
Артикул.	31430 / 5404
Диапазон температуры	°C 0...50
Сигнал управления	PT1000
Класс защиты	IP 30
ШхВхГ	мм 86x86x30



TG-KH/PT1000

Канальный датчик

Канальный датчик предназначен для измерения температуры воздуха в воздуховоде.

	TG-KH/PT1000
Артикул.	202705
Диапазон температуры	°C -30...+70°C
Константа времени	16 s
Длина части кабеля, прокладываемого в воздуховоде	мм 60...205
Диаметр	мм 8
Класс защиты	IP 65



TG-UH/PT1000

Внешний датчик

Предназначен для измерения температуры наружного воздуха.

	TG-UH/PT1000
Артикул.	35203
Диапазон температуры	°C -40...+60
Класс защиты	IP 65
ШхВхГ	мм 70x93x46



CO2RT CO2RT-R-D

Настенный датчик CO2

Датчик **CO2RT** предназначен для измерения концентрации CO₂ в помещении. Диапазон измерения от 0 до 2000 промилле. Выходной сигнал 0-10 В, соответствующий всему диапазону измерения. CO2RT также может использовать сигнал 0-10 В для отображения температуры в диапазоне 0-50 °С. Помимо указанного выше сигнала температуры датчик CO2RT также оснащен датчиком температуры типа PT1000 с отдельными зажимами для настенного монтажа.

CO2RT-R-D представляет собой датчик измерения концентрации CO₂.

Концентрация CO₂ измеряется инфракрасным лучом. Это такая технология, которая позволяет измерить абсорбцию в газах. При этом имеется контрольная измерительная система, которая компенсирует показания в зависимости от интенсивности освещения. Такая технология обладает рядом преимуществ:

- Высочайшая точность
- Точное определение обнаруженного газа
- Низкая опасность загрязнения
- Малое время отклика
- Высокая стабильность в течении долгого времени
- Редкая калибровка (>5 лет)

Дисплей: модели с дисплеем имеют ЖК-экран, где попеременно показываются текущие значения.

Назначения: измерение концентрации CO₂, которая является прямым показателем качества воздуха в помещении. Имея эти базовые данные, можно регулировать вентиляцию с высокой степенью точности, повышая качество воздуха. При этом объем приточного воздуха будет возрастать только по мере необходимости, а значит, будет экономиться энергопотребление.

		CO2RT	CO2RT-R-D
Артикул.		13704	6993
Напряжение	В	24	24
Частота	Гц	50/60	50...60
Потребление мощности	Вт	3	3
Рабочий диапазон	промилле	0...2000	0...2000
Точность		-	< ± (50 промилле +2% от измеренного 50А пер.тока/60В пер.тока)
Коммутационная способность контакта реле	А	-	1
Коммутационная способность		-	50V AC / 60V DC
Диапазон температуры окр. воздуха	°С	-5...+55	-5...+55
Отн. влажн. воздуха (без конденсации)	%	90	0...90
Класс защиты	IP	30	30
Масса	кг	0.1	0.11
Размеры ШxВxГ	мм	85x100x30	85x100x30

CO2RT

1	Электропитание 24 В пер. тока
2	Нейтраль цепи питания 24 В пер. тока
3	Выход 0...10В (влажность)
4	Выход 0...10В (температура)
5	Выход 0...10В (CO2)
6	Нейтраль сигнальной цепи
7	Выход, PT1000-датчик
8	Выход, PT1000-датчик

Прим. Нейтрали цепи питания и сигнальной цепи подсоединяются отдельно из-за пиковых токов в проводах питания. Винтовой зажим: не более 1.5 мм². Выход 3 (влажность) без функции.

CO2RT-R-D

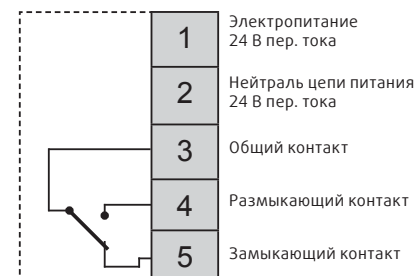

IR24-P

Датчик присутствия

Датчик коммутирует сигнал, если в контролируемом помещении кто-либо находится. Датчик использует импульсную функцию, что позволяет минимизировать

риск ложного срабатывания. Настраиваемая задержка начала и прекращения подачи сигнала. Предназначен для настенного или потолочного монтажа.

IR24-P – датчик присутствия, предназначенный для автоматического управления системами ОВКВ.

		IR24-P
Артикул.		6995
Электропитание	В	24 В пер./пост. тока
Температура окружающего воздуха	°С	-20...+50
Макс. влажность окр. воздуха	%RH	95
Коммутационная способность контакта реле	А	Размыкающий/Замыкающий
Коммутационная способность		0,2 А при 24 В пост. тока
Класс защиты	IP	40
ШxВxГ	мм	66x112 x45

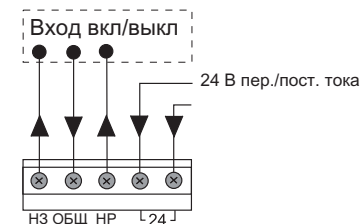

Сеть питания: 24В пер./пост. тока (без полярности)
НОРМ ЗАМК.-ОБЩ-НОРМ ЗАМК.: перекидной контакт для включения/выключения



CXE/AV

Универсальный регулятор

Регулятор с дисплеем обеспечивает постоянную температуру или

постоянное давление в воздуховоде, оснащен выходом 0-10 В для управления внешними устройствами (преобразователи частоты, электродвигатели ЕС и т. д.). Возможно задание двух уставок. 3 цифровых входа, 2 аналоговых входа, 2 аналоговых выхода 0-10 В и два реле с переключающими контактами. Функции всех входов и выходов программируются. Для облегчения настройки возможна поставка приборов с предварительно запрограммированной функцией смещения уставки в зависимости от температуры наружного воздуха. Многоязычное меню (английский, немецкий, шведский и т. д.), выход 24 В пер. тока с $I_{\text{макс.}} = 70 \text{ mA}$ для питания датчиков.

	CXE/AVC
Артикул.	30674
Напряжение	В 230
Частота	Гц 50/60
Фаза	~ 1
Имакс. для выхода 0-10 В	мА 10
Коммутационная способность	5 А при 250 В пер. тока
Температура окружающей среды	°C 0...40
Класс защиты	IP 54
Масса	кг 0.9
Размеры	мм 166x160x87

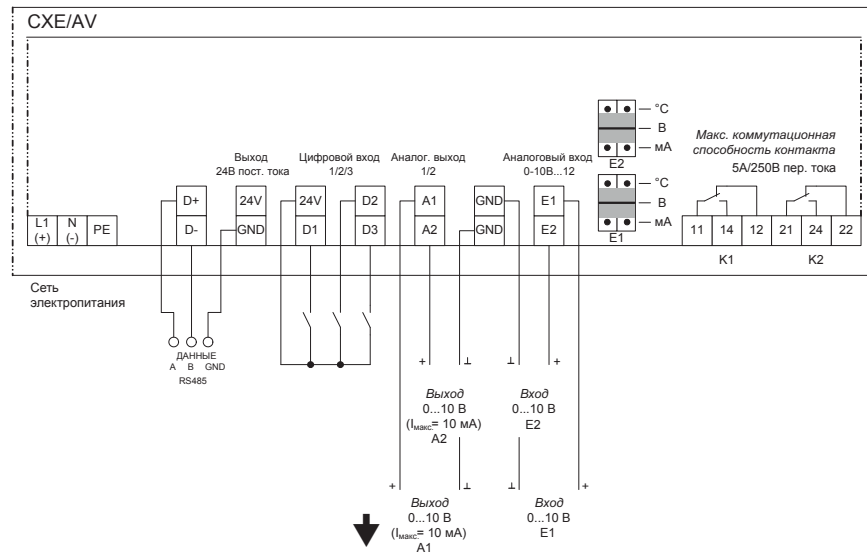

CXE/AVC

Регулятор Универсальный модуль с таймером.

Регулируемый выход 0-10 В для подключения электронных регуляторов скорости вентиляторов.

Назначения: контроль давления, уличной температуры, контроль давления с компенсацией по уличной температуре и т. д.

	CXE/AVC
Артикул.	7579
Напряжение	В 230
Частота	Гц 50/60
Фаза	~ 1
Имакс. для выхода 0-10 В	мА 10
Класс защиты	IP 54
Масса	кг 1.3
Размеры	мм 213x185x102

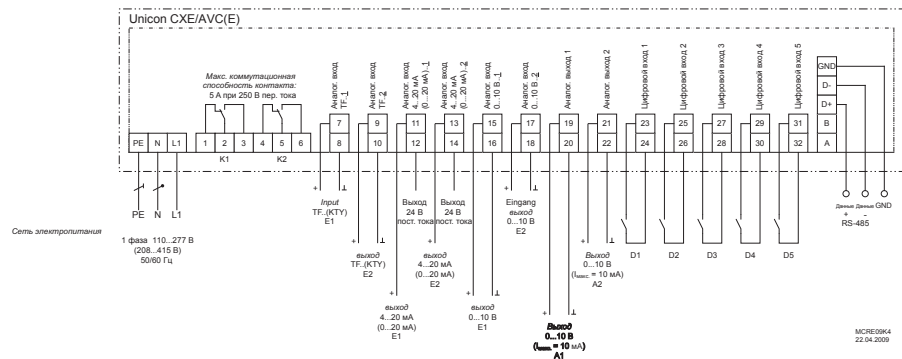

Электрические принадлежности



RETP

Регулятор давления/температуры, однофазный

Плавный регулятор давления или температуры

(по пропорциональному закону) тиристорного типа, управляющий однофазными двигателями путем изменения напряжения питания. Используется, например, для регулирования температуры в помещении

с воздушным отоплением. Прибор оснащен встроенным устройством защиты электродвигателя, которое размыкает цепь питания вентилятора при срабатывании термоконтактов в двигателе вентилятора. Выходное напряжение регулируется в диапазоне 20-100 %. Прибор предназначен для работы при относительной влажности воздуха не более 85 % без конденсации. Сеть питания $+24 \text{ В} \pm 20 \%$, $I_{\text{макс.}} 250 \text{ мА}$.

		RETP 6/10
Артикул.		32293/32294
Напряжение	В	230 1~
Частота	Гц	50-60
Ток	А	6/10
Мин. потребляемый ток электродвигателя	А	0.2
Имакс. для выхода 0-10 В	мА	10
Рекомендуемый предохранитель	А	16
Макс. потребляемая мощность	Вт	10/40
Темп. окр. возд.	°С	40
Класс защиты	IP	54
ШхВхГ RETP 6	мм	223x200x131
ШхВхГ RETP 10	мм	240x284x132
Масса	кг	1.3/2.3

Схема электрических подключений RETP 6/10

...6 F1=M10 A / ...10 F1=FF20 A

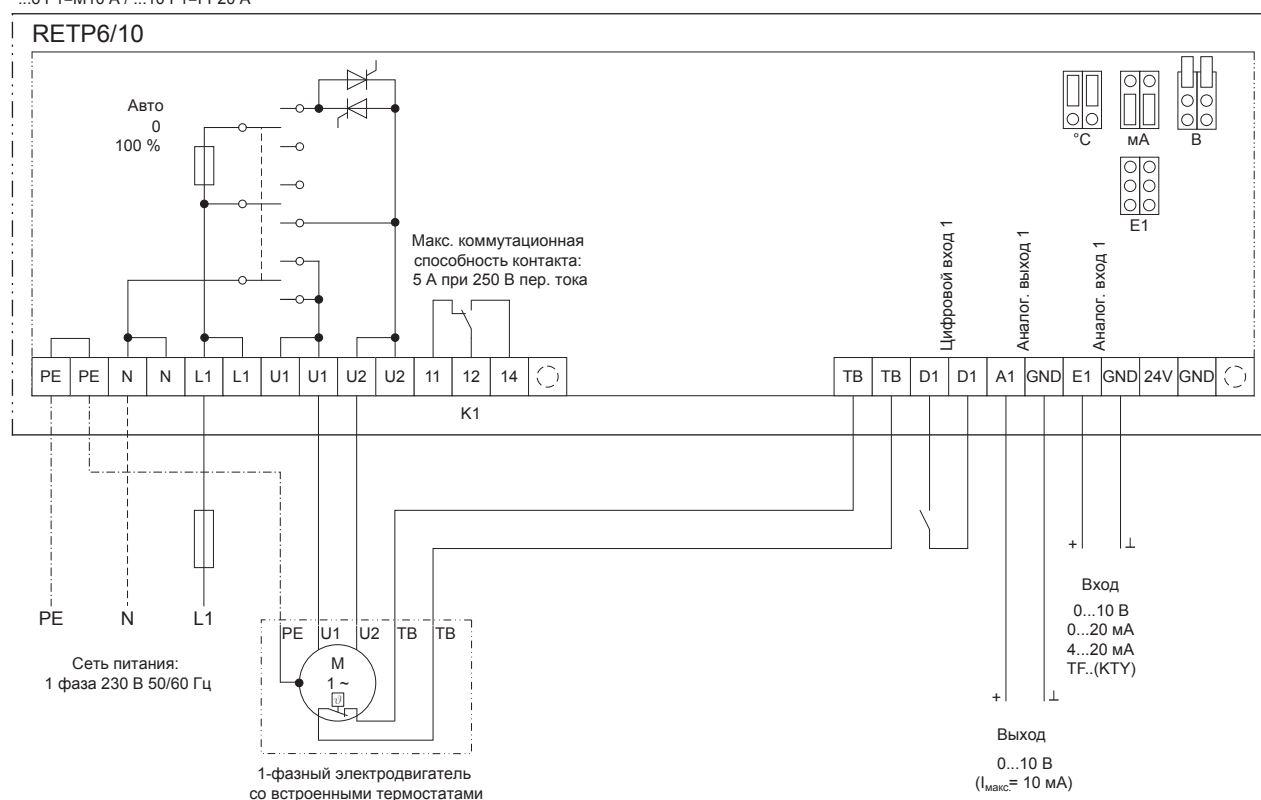



REPT

Цифровой регулятор напряжения, однофазный

Цифровой тиристорный регулятор предназначен для регулирования частоты вращения однофазных двигателей путем изменения напряжения питания. Используется, например, для регулирования создаваемого вентиляторами давления в системах с повышенным риском образования сквозняков, а также для компенсации температуры наружного воздуха и наружного давления. Прибор оснащен встроенным

устройством защиты электродвигателя которое размыкает цепь питания вентилятора при срабатывании термоконтактов в двигателе вентилятора.

Защита от радиопомех в соответствии с требованиями EN 50081-1 и EN 50082-2. Выходное напряжение регулируется в диапазоне 20-100 %. Прибор предназначен для работы при относительной влажности воздуха не более 85 % без конденсации. Сеть питания +24 В ± 20 %, I_{макс.} 70 мА.

REPT 6/10	
Артикул.	5698/5699
Напряжение	В 230 1~
Частота	Гц 50-60
Ток	А 6/10
Мин. потребляемый ток электродвигателя	А 0.2
I _{макс.} для выхода 0-10 В	мА 10
Макс. потребляемая мощность	Вт 16
Темп. окр. возд.	°С 0...40
Класс защиты	IP 54
ШхВхг REPT 6	мм 223x200x131
ШхВхг REPT 10	мм 240x284x132
Масса	кг 2

Схема электрических подключений REPT 6/10

...6 F1=M10 A / ...10 F1=FF20 A

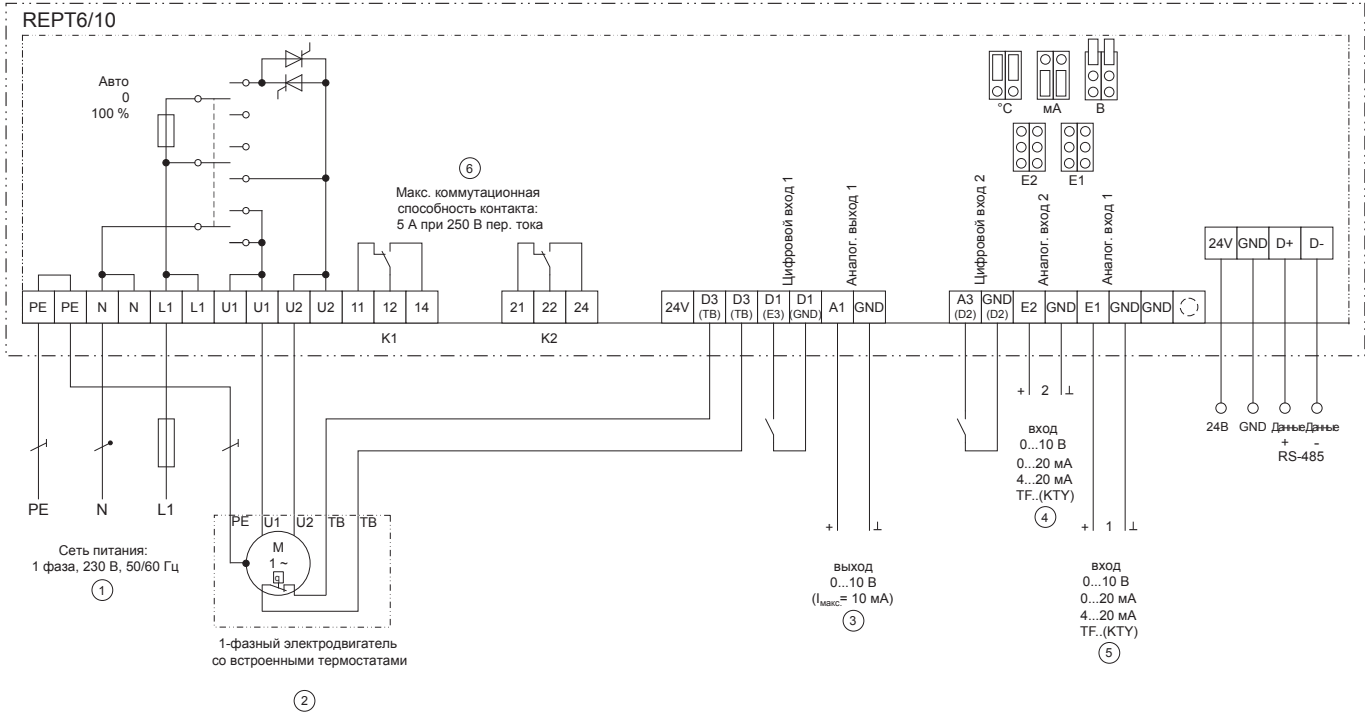

FXDM

Преобразователь частоты

Преобразователь частоты с многофункциональным дисплеем предназначен для поддержания постоянной температуры воздуха или постоянного давления в воздуховоде с помощью встроенного контроллера (задание закона ПИД-регулирования) или сигнала управления 0-10 В. Работа в режиме с двумя уставками или в режиме ручного управления. 2 цифровых

входа, 2 аналоговых входа, 1 аналоговый выход 0-10 В и два реле с переключающими контактами. Функции всех входов и выходов программируются. Полная защита электродвигателя с помощью термоконтактов или термисторов. Для облегчения настройки возможна поставка приборов с предварительно запрограммированной функцией смещения уставки в зависимости от температуры наружного воздуха. Многоязычное меню (английский, немецкий, шведский и т. д.), выход +24 В пер. тока с I_{макс.} = 120 мА для питания

датчиков. Выбор одного из трех настраиваемых диапазонов скорости вентилятора. Ограничение минимальной и максимальной скорости. Встроенный синус-фильтр для всех полюсов для внешних электродвигателей. Возможно управление несколькими вентиляторами без риска повреждения электродвигателя. Использовать экранированные кабели не требуется!

Схема электрических подключений приведена на с. <?>.

FXDM		5	8	14	18
Артикул.		31387	31388	31389	31390
Напряжение	В	208...480	208...480	208...480	208...480
Фаза	~	3	3	3	3
Частота	Гц	50/60	50/60	50/60	50/60
Макс. ток	А	5	8	14	18
Рекомендуемый предохранитель	макс. А	10	10	16	20
Температура окружающей среды	°С	40	40	40	40
Класс защиты	IP	54	54	54	54
Масса	кг	7.2	7.9	8.7	14.2
Ширина	мм	250 ⁺²	250 ⁺²	250 ⁺²	280 ⁺²
Высота	мм	302	302	302	355
Глубина	мм	195.5	195.5	195.5	239

Электрические принадлежности

Схема электрических подключений FXDA/I

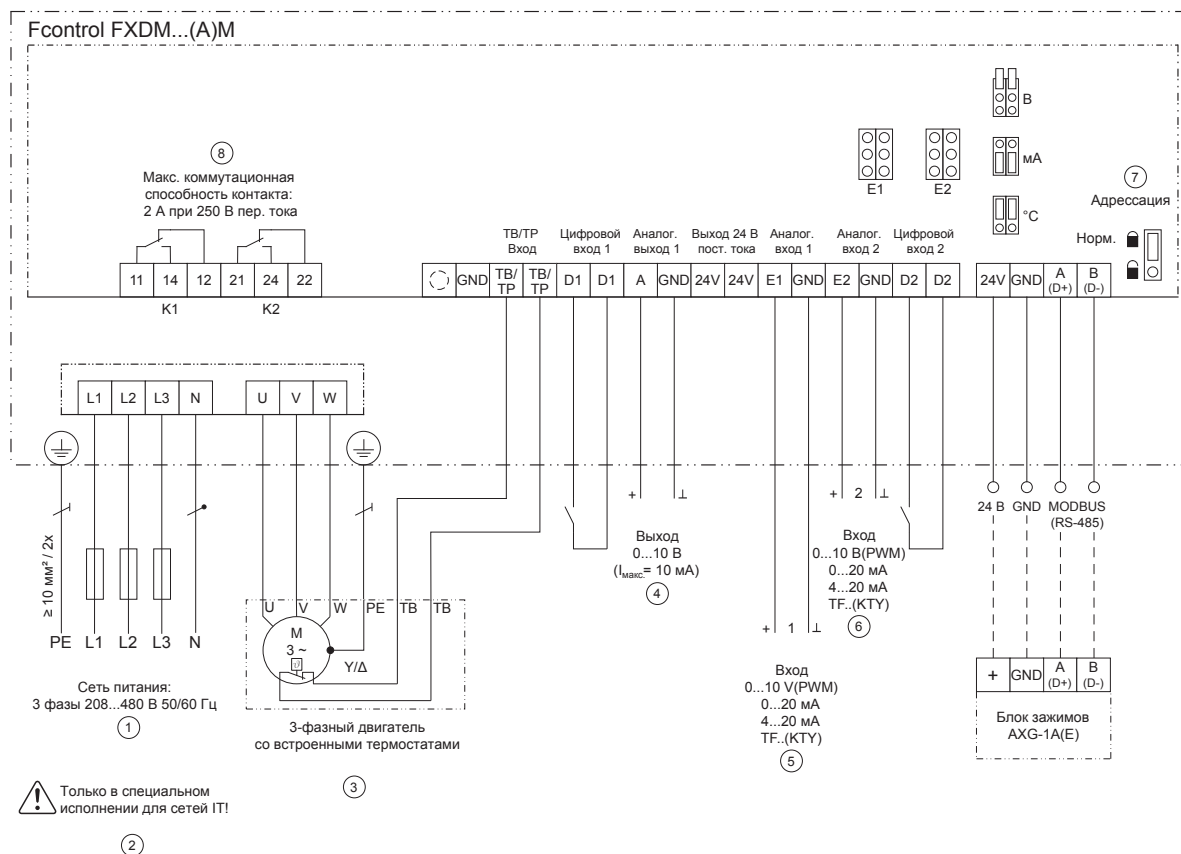

TFR
Датчик температуры в помещении

Выполнен на основе элемента РТС. С защитой от перенапряжения (при 20 °С сопротивление составляет 1,9 кОм). Элемент РТС поставляется в корпусе датчика незакрепленным. Чувствительный элемент устанавливается в одно из отверстий в корпусе датчика.

TFR	
Артикул.	5158
Диапазон регулирования температуры	°С -20...+60
Сопротивление при +20°С	Ом 1900
Класс защиты	IP 54
ШхВхГ	мм 75x75x37



AWE-SK
Устройство защиты электродвигателя

Устройство защиты двигателя от перегрузки, устанавливаемое в панели управления. AWESK подключено к релейным контактам цепи управления двигателем.

Принцип действия

При срабатывании термоконтатов двигателя устройство AWE-SK включает световой индикатор аварии и прекращает подачу питания к двигателю. Возврат термоконтата в исходное состояние не приведет к повторному включению двигателя. Возврат устройства защиты в исходное состояние осуществляется путем нажатия красной кнопки «Reset» (сброс)

на лицевой панели устройства или путем замыкания внешнего контакта, подключенного к зажиму «Reset» (сброс). Исчезновение напряжения в цепи питания не приводит к срабатыванию устройства AWE-SK. К зажимам 14 и 11 подключается сухой контакт, подающий сигнал аварии при срабатывании устройства.

AWE-SK	
Артикул.	5138
Напряжение	В 0...230
Макс. ток	А 2
Температура окружающего воздуха	°С 0...40
Класс защиты	IP 20
Масса	кг 0.15
ШхВхГ	мм 48x96x42

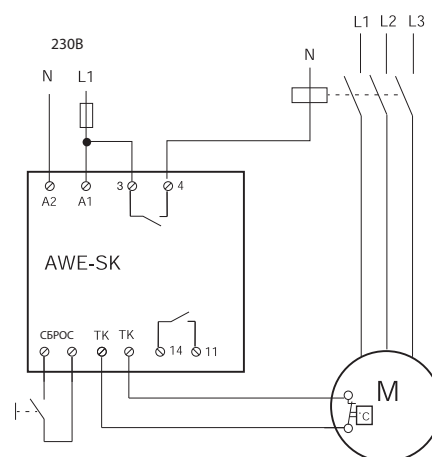



S-ET 10, S-ET 10E

Устройство защиты однофазных двигателей

Устройства S-ET 10 (для настенного монтажа) и S-ET 10E (для монтажа на DIN-рейке) размыкают цепь питания двигателя при срабатывании термоконтактов, установленных в обмотке двигателя. Устройство защиты двигателя подключается к цепи питания 230 В и к тепловым реле в двигателе. Для возврата устройства защиты в исходное состояние следует нажать черную кнопку на устройстве после охлаждения обмоток двигателя. Устройство защиты двигателя также можно использовать совместно с трансформатором. S-ET может быть оснащен контактом аварийной сигнализации (в качестве дополнительной принадлежности). Контакт аварийной сигнализации представляет собой релейный сухой контакт, который при замыкании подает сигнал внешнему устройству.

S-ET		10	10E
Артикул.		5154	5155
Напряжение	В	60...250	60...250
Диапазон тока	А	0.4...10	0.4...10
Температура окружающей среды	°C	-25...+40	-25...+55
Класс защиты	IP	55	20
Масса	кг	0.45	0.2
Ширина	мм	79	63
Высота	мм	141	80
Глубина	мм	80	76



Контакт аварийной сигнализации заказывается отдельно!

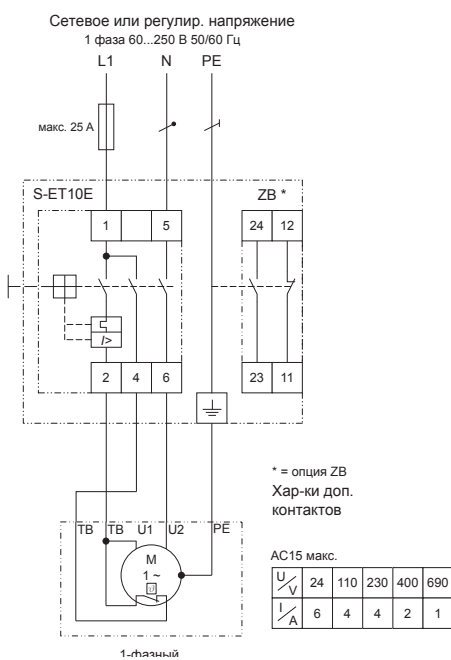

STDT 16, STDT 16E

Устройство защиты трехфазных двигателей

Устройства STDT 16 (для настенного монтажа) и STDT 16E (для монтажа на DIN-рейке) размыкают цепь питания двигателя при срабатывании термоконтактов, установленных в обмотке двигателя. Устройство защиты двигателя подключается к цепи питания 400 В и к тепловым реле в двигателе.

Для возврата устройства защиты в исходное состояние следует нажать черную кнопку на устройстве после охлаждения обмоток двигателя. Устройство защиты двигателя также можно использовать совместно с трансформатором. S-ET может быть оснащен контактом аварийной сигнализации (в качестве дополнительной принадлежности). Контакт аварийной сигнализации представляет собой релейный сухой контакт, который при замыкании подает сигнал внешнему устройству.

STDT		16	16E
Артикул.		5152	5153
Напряжение	В	60...400	60...400
Фаза		~ 3	3
Диапазон тока	А	10...16	10...16
Температура окружающей среды	°C	-25...+40	-25...+55
Класс защиты	IP	55	20
Масса	кг	0.6	0.35
Ширина	мм	80	54
Высота	мм	150	80
Глубина	мм	98	76



Контакт аварийной сигнализации заказывается отдельно!

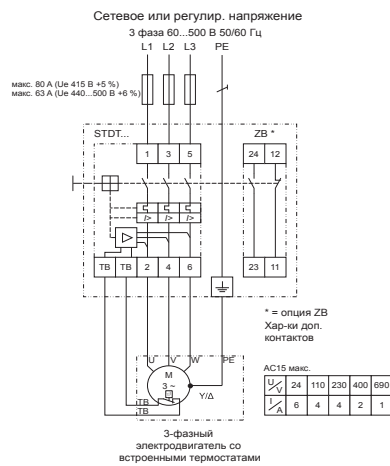

MSEX

Устройство защиты двигателя



Устройство защиты двигателя предназначено для вентиляторов EX 140 и EX 180. Устройство защиты отрегулировано на номинальный ток подсоединенного вентилятора. Устройство предназначено для крепления на рейке шириной 356 мм.

Устройство защиты двигателя может быть оснащено дополнительным замыкающим и размыкающим контактом (MSEX-H). Этот дополнительный контакт устанавливается с лицевой стороны устройства защиты двигателя. Корпус MSEX-K поставляется в качестве дополнительной принадлежности. Поставляются корпус с дополнительным контактом или без него. Корпус предназначен для открытого монтажа. В верхней и нижней части корпуса имеются отверстия для ввода кабелей.



Устанавливать устройство MSEX во взрывоопасной зоне запрещается!

MSEX		0.25-0.4	0.4-0.63
Артикул.		5688	5689
Макс. нагрузка	кВт	0,09	0.12
Диапазон регулирования	А	0.25...0.4	0.4...0.63
Температура окружающей среды	°C	-25...+55	-25...+55
Класс защиты корпуса	IP	20	20

MSEX		0.63-1.0	1.0-1.6
Артикул.		5690	5368
Макс. нагрузка	кВт	0.25	0.57
Диапазон регулирования	А	0.63-1	1...1.6
Температура окружающей среды	°C	-25...+55	-25...+55
Класс защиты корпуса	IP	20	20

MSEX		2.5-4.0	
Артикул.		5369	
Макс. нагрузка	кВт	0.9	
Диапазон регулирования	А	2.5...4	
Температура окружающей среды	°C	-25...+55	
Класс защиты корпуса	IP	20	

Однофазная цепь

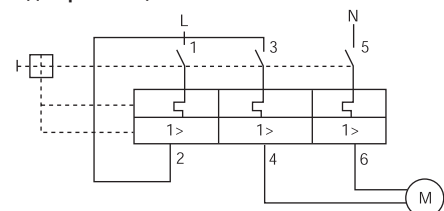

Трёхфазная цепь

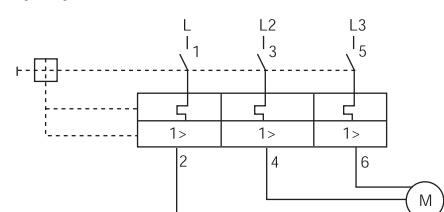



U-EK 230E EX

Термисторная защита электродвигателя



U-EK 230E – это термисторное устройство защиты двигателя, предназначенное для применения вместе с контактором защиты для защиты вентиляторов Ex. Кроме этого, может использоваться для вентиляторов со встроенным термистором. Данное электронное устройство предназначено для крепления с помощью защелок на монтажной рейке шириной 35 мм. Электродвигатели вентиляторов оснащаются шестью соединенными последовательно термисторами (по два на фазу), сопротивление которых определяется температурой электродвигателя. Если температура электродвигателя превышает допустимый предел, то сопротивление термисторов резко возрастает, что приводит к срабатыванию устройства защиты.

Срабатывание устройства защиты отображается включением светового индикатора «Störung» (неисправность). Возврат устройства в исходное состояние осуществляется либо вручную, либо путем обесточивания устройства (прерывание подачи напряжения на клемму A2) на 10 с.

Если для управления взрывозащищенными вентиляторами используется пятиступенчатый трансформатор, то устройство защиты U-EK 230E должно быть подключено к этому трансформатору.

Корпус поставляется в качестве дополнительной принадлежности.

Устройство U-EK 230E запрещается устанавливать во взрывоопасной зоне!

	U-EK 230E EX
Артикул.	30199
Напряжение	В 230
Частота	Гц 50
Макс. ток	А 6
Коммутационная способность	250V AC/3A
Температура окружающего воздуха	°C -20...+50
Класс защиты	IP 20
Масса	кг 0.1
ШхВхГ	мм 35x116x58

Pulser

Регулятор температуры

Электронное регулирование температуры. Pulser предназначен для регулирования температуры

путем изменения мощности одно- или двухфазных электрических нагревателей.

Прибор подключается последовательно в цепь между источником питания и электрическим нагревателем. Pulser оснащен встроенным задатчиком температуры и зажимом для подключения канального датчика температуры, который устанавливается в приточном воздуховоде.

При регулировании температуры в помещении может использоваться встроенный датчик температуры. Плавное регулирование мощности обеспечивается применением пропорционального закона регулирования, т. е. длительность периодов включения и отключения нагревателя определяется отклонением от уставки температуры. Суммарная длительность цикла «включение-отключение», или импульсного периода, составляет 1 мин.

	Pulser
Артикул.	5143
Напряжение	В 230/400
Частота	Гц 50
Фаза	~ 1/2
Ток	А 16
Мощность нагревателей	Вт макс 3600/6400
Диапазон регулирования температуры	°C 0...30
Уменьшение температуры ночью	°C 0...10
Температура окружающего воздуха	°C 0...30
Отн. влажн. окруж. воздуха	%RH 0...90
Класс защиты корпуса	IP 20
Масса	кг 0.32
ШхВхГ	мм 94x150x43

Схема подключения к цепи питания и к нагревателю

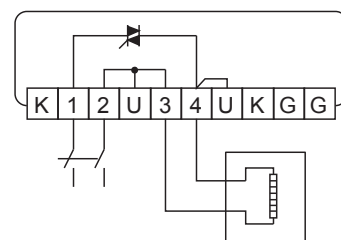

Положение переключателя при использовании внутреннего датчика и собственной уставки

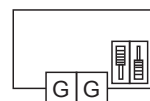

Положение переключателя и схема подключений при использовании внешнего датчика и внутренней уставки

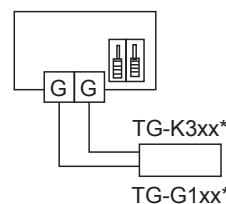

Положение переключателя и схема подключений при использовании внешнего датчика и задатчика уставки

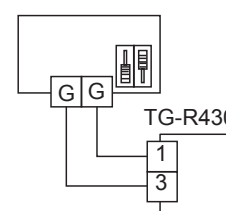

Положение переключателя и схема подключений при использовании внешнего датчика и TG-R430 в качестве датчика уставки



Схема подключений при использовании функции уменьшения температуры ночью



* Возможно указание различных диапазонов температуры, например, TG-G150 = 20-50 °C, TG-K370 = 40-70 °C и т. д.

Электрические принадлежности

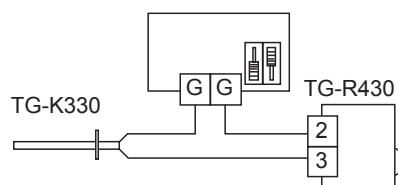
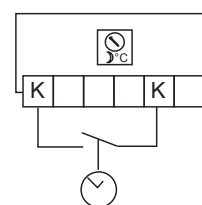
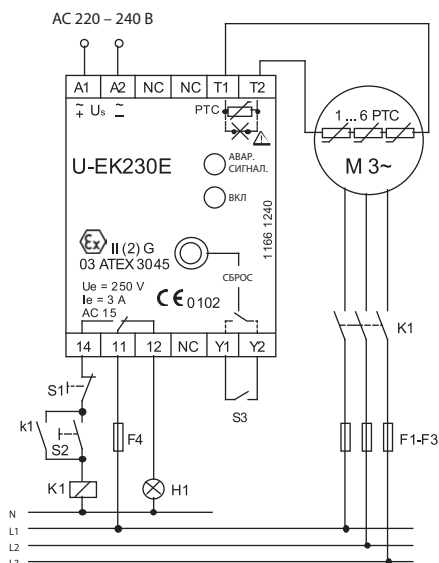



Pulser M

Регулятор температуры

Электронное регулирование температуры.

Pulser M предназначен для регулирования температуры

путем изменения мощности одно- или двухфазных электрических нагревателей. Прибор подключается последовательно в цепь между источником питания и электрическим нагревателем. Pulser M оснащен встроенным задатчиком температуры и клеммами для подключения основного датчика температуры, а также датчиков минимального и максимального значения. При регулировании температуры в помещении может использоваться встроенный датчик температуры. Плавное регулирование мощности обеспечивается применением пропорционального закона регулирования, т. е. длительность периодов включения и отключения нагревателя определяется отклонением от уставки температуры. Суммарная длительность цикла «включения-отключения», или импульсного периода, составляет 1 мин.

		Pulser M
Артикул.		5144
Напряжение	В	230/400
Частота	Гц	50/60
Фаза		~ 1/2
Ток	А	16
Мощность нагревателей	Вт макс.	3600/6400
Диапазон регулирования температуры	°C	0...30
Уменьшение температуры ночью	°C	0...10
Температура окружающего воздуха	°C	0...30
Отн. влажн. окруж. воздуха	%RH	0...90
Класс защиты корпуса	IP	20
ШхВхГ	мм	94x150x43
Масса	кг	0.32

Схема соединений для электропитания и включения переключателя с перекидным контактом и внешнего датчика. См. Pulser.

Настройка переключателя с перекидным контактом и датчика мин. значения.

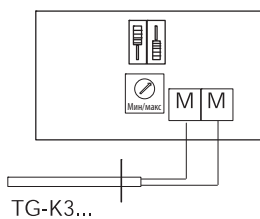

Настройка переключателя с перекидным контактом и датчика макс. значения.

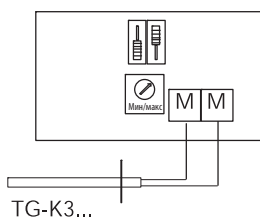

TTC

Регулятор температуры

TTC-2000 – это симисторный регулятор мощности 3-фазных электронагревателей с потребляемым током до 25

А. Прибор предназначен для настенного монтажа. TTC-2000 подключается последовательно в цепь между источником питания и электронагревателем и может управлять нагрузками, подключенными по схеме звезда или треугольник. TTC-2000 также способен управлять асимметричными нагрузками, подключенными по схеме треугольник.

Принцип действия

Контроллер включает нагреватель на полную мощность, используя пропорциональное регулирование относительно времени работы нагревателя, соотношение между периодами включения и отключения зависит от отклонения фактической температуры от уставки. Например, длительность периода ВКЛЮЧЕНИЯ = 30 с и периода ОТКЛЮЧЕНИЯ = 30 с эквивалентно 50 % от мощности нагревателя. Длительность цикла (сумма периодов включения и

отключения) регулируется в диапазоне от 6 до 120 с.

TTC-2000 автоматически подстраивает режим регулирования в соответствии с динамикой регулируемого объекта.

Регулирование температуры приточного воздуха

При необходимости быстрого изменения температуры TTC-2000 работает как ПИ-регулятор с фиксированной шириной зоны пропорциональности 20 К и фиксированным временем возврата 6 мин.

Регулирование температуры в помещении

При медленном изменении температуры TTC-2000 работает как П-регулятор с фиксированной шириной зоны пропорциональности 1,5 К. При регулировании температуры в помещении можно ограничить максимальную и/или минимальную температуру приточного воздуха.

Управление более мощными электронагревателями

При использовании более мощных нагревателей TTC-2000 может использоваться совместно со вспомогательной платой управления TT-S1.

		TTC
Артикул.		5171
Напряжение	В	230/400 3~
Частота	Гц	50
Ток	А	25
Макс. мощность нагревателей	кВт	10/17
Диапазон регулирования температуры	°C	0...30
Уменьшение температуры ночью	°C	0...10
Температура окружающего воздуха	°C	0...40
Класс защиты корпуса	IP	30
ШхВхГ	мм	160x207x94
Масса	кг	1.8

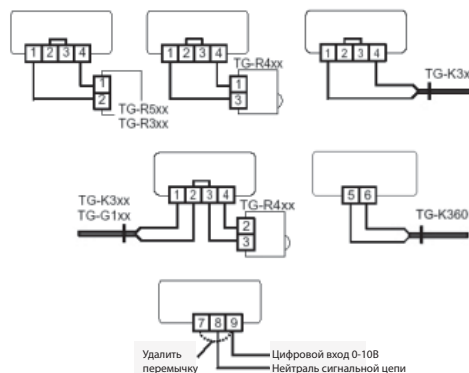
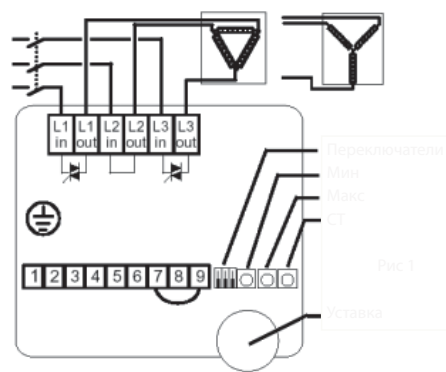

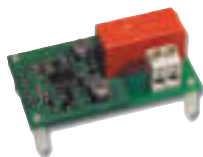

TT-S1 Плата управления

TT-S1 представляет собой плату управления, предназначенную для использования с регулятором TTC-2000 при необходимости управления нагревателями большой мощности. TT-S1 используется для управления контактором, включающим и отключающим основной нагреватель. Для обеспечения максимальной эффективности мощность нагревателя, подключенного к TT-S1, должна быть такой же, как мощность нагревателя, подключенного к TTC-2000. TT-S1 и TTC-2000 должны управлять различными нагревателями.

Простой монтаж

Регулятор TTC-2000 оснащен всеми элементами для установки платы TT-S1. TTC-2000 автоматически определяет наличие платы TT-S1 и соответствующим образом изменяет принцип своей работы. Дополнительная настройка не требуется. Подключается последовательно в цепь контактора электрического нагревателя. Питание должно подаваться через термостат вентилятора, ограничитель высокой температуры и т. д. TT-S1 и TTC-2000 должны управлять различными нагревателями одинаковой мощности.

	TT-S1
Артикул.	5173
Электропитание	В Подается от TTC- 2000
Сигнал управления	Подается от TTC- 2000
Контакт	макс. 250В/2А
Макс. мощность нагревателя*	кВт 34

*совместно с TTC-2000

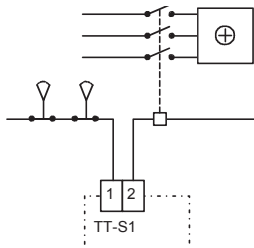

TT-S4/D Ступенчатый регулятор

Ступенчатый регулятор для монтажа на DIN-рейке в распределительном шкафу или другой оболочке. Контроллер оснащен четырьмя релейными выходами и предназначен для управления электрическими нагревателями. Ступенчатый регулятор может быть настроен на последовательный или на дискретный режим управления. Прибор может использоваться совместно с любым контроллером, подающим управляющий сигнал 0-10 В. Количество ступеней регулирования указывается поворотным переключателем на лицевой панели прибора. Входной сигнал управления 0-10 В делится в соответствии с количеством ступеней регулирования, задавая тем самым точки активации каждой ступени.

	TT-S4/D
Артикул.	9154
Электропитание	В 24 В пер. тока
Напряжение	В Вых. сигнал 250 В пер. тока, 2 А
Диапазон регулирования	Послед. режим (4 ступени)
Рабочий диапазон	Дискретный режим (15 ступеней)
Класс защиты	IP 20
ШхВхГ	мм 101x85x74



Рис 1



Рис 2

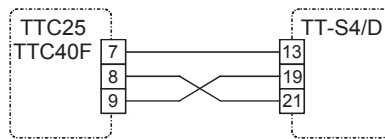

AQUA 24TF Регулятор температуры

AQUA 24TF предназначен для регулирования температуры в помещении или температуры приточного воздуха. AQUA 24TF управляет трехпозиционными приводами с помощью сигнала с широтно-импульсным моделированием, т. е. отношение времени наличия сигнала к времени отсутствия сигнала пропорционально величине отклонения температуры от уставки. Регулятор оснащен встроенным датчиком температуры, также к нему можно подключить внешний датчик температуры. Если требуются функции защиты от замораживания или отключения, то используется накладной датчик TG-A 130. AQUA 24TF можно использовать для управления приводом RVAZ4 24.

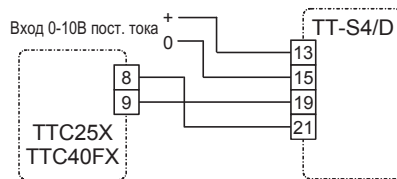
При использовании одного датчика коэффициент каскадности (CF) следует установить на «1». При использовании одного датчика функция ограничения минимальной температуры неактивна.

Параметр	Ед.изм.	Значение
Артикул.		5136
Электропитание	В	24В пер. тока +/- 10%
Частота	Гц	50/60
Потребление мощности		Макс. 5 В-А
Диапазон допустимых темп. окруж. воздуха	°C	0...50
Допустимая отн. влажн. возд., без конденсации	%	90
Диапазон регулирования температуры	°C	0...30
Коефф. каскадности (CF)		1...15
Класс защиты	IP	20
Масса	кг	0.2
ШхВхГ	мм	92x150x45





RVAZ4-24 RVAZ4-24A

Привод клапана

RVAZ4 24A – привод клапана, управляемый сигналом 0-10 В пост. тока. Питание

24 В пер. тока. Предназначен для управления клапанами ZTV/ZTR с kvs не более 6,0.

Данный прибор соответствует требованиям по электромагнитной совместимости, приведенным в европейских гармонизированных стандартах EN60730-1:2000 и EN60730-2- 8:2002, и оснащен маркировкой CE.

RVAZ4-24/24A	
Артикул.	9798/9862
Электропитание	В 24В пер. тока +/- 15%
Потребление мощности	Вт макс. 6
Частота	Гц 50/60
Макс. ход штока	мм 5,5
Полное время открытия/закрытия	121 sec
Момент на штоке	Нм 400
Макс. влажность окр. воздуха	%RH 95
Температура окружающего воздуха	°C 0...50
Класс защиты	IP 44



TG-R600/630

Внешний датчик

Предназначен для измерений в условиях, когда требуется датчик с высокой степенью защиты корпуса. Используется с приборами TTC 2000, Pulser или RT 0-30.

	TG-R600	TG-R630
Артикул.	5174	5164
Диапазон регулирования температуры	°C -30...+30	0...30
Класс защиты	IP 65	65
ШхВхГ	мм 85x90x35	85x90x35



TG-K330

Канальный датчик

Канальный датчик предназначен для установки в воздуховоде. Датчик диаметром 9 мм оснащен круглым соединительным фланцем диаметром 40 мм и имеет регулируемую длину от 15 до 130 мм. Длина соединительного кабеля 1,5 м. Используется с приборами TTC, Pulser или RT 0-30.

TG-K	330	350	360
Артикул.	5160	5161	4846
Диапазон температуры	°C 0...30	20...50	0...60
Класс защиты корпуса	IP 20	20	20



TG-A 130

Накладной датчик температуры

Накладной датчик TG-A 130 используется вместе с прибором AQUA 24TF для защиты от замораживания или

для реализации функции отключения. Датчик не предназначен для использования с приборами серии PULSER.

TG-A130	
Art. no.	5159
Length	mm 1500
Temp. range of adjustment	°C 0...30
Enclosure	IP 65



TG-D130

Погружной датчик

Датчик для измерения температуры воды в электрических водонагревателях VBR и VBK. Может использоваться для защиты от замерзания.

TG-D130	
Артикул.	13941
Диапазон температуры	°C 0...30
Материал	нержавеющая сталь
Диапазон давления	PN10
Класс защиты корпуса	IP IP 65



TG-R430/530

Настенный комнатный датчик

Комнатный датчик TG-R430 оснащен регулятором для задания температуры. Регулятор может быть

заблокирован с помощью винта, скрытого за панелью.

Датчик TG-R530 предназначен для измерения температуры в помещении. Используется с приборами TTC, Pulser или RT 0-30.

TG-R		430/530
Артикул.		5162/5163
Диапазон регулирования температуры	°C	0...30
Класс защиты	IP	30
ШхВхГ	мм	86x86x30



RT 0-30

Комнатный термостат

RT 0-30 – электронный комнатный термостат настенного монтажа с переключающим релейным

контактом для выбора режима обогрева или охлаждения. Термостат оснащен встроенным датчиком температуры, но к нему также можно подключить внешний датчик, например, TG-K330 или TG-R630. Для работы с другими диапазонами регулирования к термостату RT 0-30 также можно подключить другие внешние датчики температуры.

RT 0-30	
Артикул.	5151
Напряжение	В 230
Фаза	~ 1
Частота	Гц 50/60
Диапазон регулирования температуры	°C 0...30
Класс защиты	IP 30
Потребление мощности	Вт 1
Темп. окр. возд.	°C 0...50
Макс. влаж. окр. воздуха	%RH 90
Коммутационная способность контакта реле	A 16 при 250 В пер. тока
ШхВхГ	мм 86x86x30

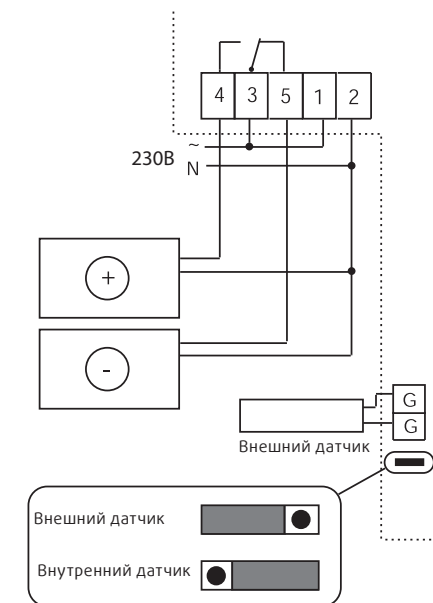



TM 10

Механический термостат

Механический термостат с переключающим контактом для включения вентиляторов или для подключения к контроллерам с термостатом или расцепителем. Уставка задается поворотной ручкой в диапазоне от 0 до 40 °С.

TM 10	
Артикул.	2703
Диапазон температуры	°С 0...40
Температура окружающей среды	°С -20...+50
Ширина зоны нечувствительности	1.5К
Контакт	1 Переключающий контакт
Коммутационная способность	макс. 4 А при 250 В пер. тока
Класс защиты	54 IP
Масса	кг 0.35
ШхВхГ	мм 86 (+27)х126х58 (+13)

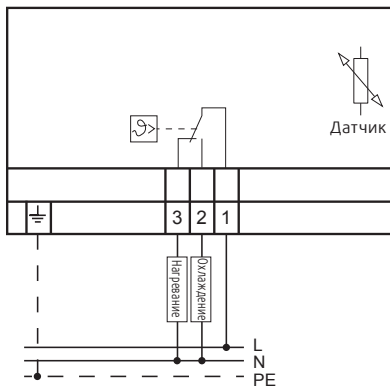

DTV

Реле давления

Дифференциальное реле давления для использования в воздушной среде или в среде неагрессивных газов. Переключающий релейный контакт с коммутационной способностью 5 А при 250 В пер. тока.

DTV		
	200	500
Артикул.	6261	5044
Диапазон давления	Па 20...300	50...500
Среда	Чистый воздух	Чистый воздух
температура воздуха	°С -20...+85	-20...+85
Дифф. давление срабатывания	Па 15Па +/-5	25Па +/-8
Макс. коммутационная способность	А 250В, 5А (0.8А)	
Класс защиты	IP 54	54
ШхВхГ	мм 88х81х60	88х81х60

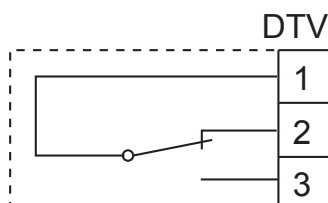

HR1

Комнатный регулятор влажности

Комнатный регулятор влажности предназначен для управления вытяжным вентилятором в зависимости от значения относительной влажности воздуха. В качестве чувствительного элемента датчика влажности используется человеческий волос. Уставка относительной влажности может задаваться в диапазоне от 10 до 95 %. Задняя панель изготовлена из пластмассы черного цвета, а крышка – из пластмассы белого цвета.

HR1 оснащен подвижной крышкой задатчика уставки, на которую можно установить устройство блокировки. Регулятор влажности должен быть установлен в зоне с хорошей циркуляцией воздуха, постоянной температурой и влажностью. Запрещается устанавливать регулятор влажности на внешних стенах, на стенах, на которые падают прямые солнечные лучи, а также в углах.

Монтажные отверстия позволяют закрепить регулятор на клеммном блоке с помощью винтов (межосевое расстояние 60 мм).

После установки регулятор влажности следует откалибровать и регулярно повторять процедуру калибровки. Удалять пыль и прочие загрязнения следует регулярно с помощью мягкой кисточки.

Если влажность воздуха превышает уставку, то контакты 1 и 3 замыкаются.

HR1		
Артикул.		5150
Уставка	%RH	10...95
Ширина зоны нечувствительности	%RH	4% при 45
Коммутационная способность		250В/5А
Макс. рабочая температура	°С	40
Класс защиты	IP	21
Масса	кг	0.16
ШхВхГ	мм	83х136х37

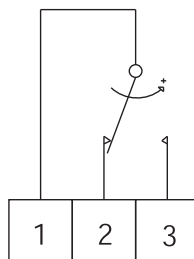

T 120

Таймер

Рамка для настенного монтажа

Таймер с возможностью задания программы на 120 минут. Оснащен фланцем для установки в корпус оборудования. По отдельному заказу возможна поставка таймера с корпусом для открытого монтажа. Таймер оснащен выключателем для

закрывания и размыкания цепи. Переключающий контакт реализуется с помощью перемычки. В рабочем режиме таймер издает тихое тиканье.

Таймер подходит для управления тиристорными трансформаторами REU и RTRDU.

T 120	
Артикул.	5165
Напряжение	В 230
Частота	Гц 50
Макс. коммутационная способность	А 10 (2)
Длительность программы	Мин 0...120
ШхВхГ	мм 80х80х25

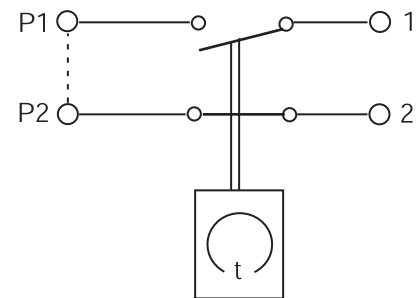

Trafo 15/D

Трансформатор 230/24

Трансформатор, смонтированный в трехмодульном корпусе, предназначен для крепления на DIN-рейке в шкафу с электроаппаратурой или другой герметичной оболочке.

Trafo 15/D	
Артикул.	13223
Электропитание	В 230 AC
Выходное напряжение	В 24 AC
Класс защиты	IP 20
Выходная мощность	В-А 15
ШхВхГ	мм 53х85х74



MicroREX D21

Таймер

MicroREX D21 – цифровой недельный таймер с круглым сегментным дисплеем, предназначенный для установки в шкафу с электроаппаратурой на DIN-рейке или на стенке. Возможна

настройка до 8 программ. В каждой программе указывается время ВКЛЮЧЕНИЯ и время ОТКЛЮЧЕНИЯ. Если в режиме программирования ни одна из кнопок не нажималась в течение 60 с, то таймер возвращается в исходный режим.

Функция копирования позволяет скопировать имеющуюся программу на другие дни. Минимальное время переключения 1 минута. Заданные моменты переключения защищены, но выполнение программы может быть прервано другой программой. Минимальная цена деления дисплея при отображении программы составляет 30 минут. Время и дата отображаются в цифровом формате. Переход на зимнее/ летнее время может осуществляться как вручную, так и автоматически. Есть пластиковый корпус для удобства монтажа на стену.

MicroREX	
Артикул.	9800
Напряжение	В 230
Частота	Гц 50/60
Макс. коммутационная способность	А 16
Точность	±1 с/день
ШхВхГ	мм 36x83x66

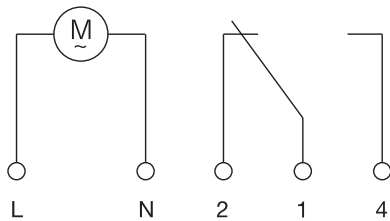

SC1/D

Одноступенчатый преобразователь сигнала

SC1/D – это одноступенчатый преобразователь, преобразующий сигнал

0-10 В пост. тока, поступающего на его вход, в состояние контакта реле с настраиваемой точкой переключения. SC1/D может быть настроен на прямое или обратное действие, т. е. срабатывание реле при повышении напряжения выше уставки или при понижении напряжения ниже уставки.

SC1/D	
Артикул.	13217
Электропитание	в 24 В пер. тока
Частота	Гц 50/60
Потребление мощности	2 В-А
Сигнал управления	0...10В
Коммутационная способность контакта реле	А макс. 10, при 230 В пер. тока
Макс. влажность окр. воздуха	%RH 90
Температура окружающей среды	°C 0...50
Класс защиты	IP 20
ШхВхГ	мм 53x85x74

Электросигнал	
1	Нейтраль
2	Вход 24 В пер. тока
3	Не используется
4	Не используется
5	Реле 10 А при 230 В пер. тока
6	
7	Нейтраль сигнальной цепи
8	Вход сигнала 0-10 В пост. тока
9	Не используется
10	Не используется
11	Не используется
12	Не используется



SC2/D

Step controller DX cooling

Преобразователь сигнала для устройств обогрева/охлаждения или аварийной

сигнализации. Преобразует сигнал 0-10 В, поступающий на его вход, в состояние выходного контакта реле. Прибор с настраиваемыми точками срабатывания предназначен для крепления на DIN-рейке в распределительном шкафу или другом корпусе. SC2/D может быть настроен как для двухпозиционного, так и для последовательного управления. Сеть питания 24 В пер. тока ±15 %, 24 В пост. тока (18-35 В пост. тока).

SC2/D	
Артикул.	13616
Частота	Hz 50/60
Потребление мощности	2 В-А
Темп. окр. возд.	°C 0...50
Макс. влажность окр. воздуха	%RH 90
Диапазон ступени	0...2 В
Класс защиты	IP 20
ШхВхГ	мм 53x85x74

1	R1 10 А при 230В пер. тока
2	
3	Не используется
4	Не используется
5	R2 10 А при 230В пер. тока
6	
7	Вход сигнала 0-10В пост. тока
8	Нейтраль сигнальной цепи
9	Не используется
10	Не используется
11	Нейтраль
12	Вход 24 В пер. тока



K-WFR

Механический расходомер воздуха

Для контроля потоков воздуха, создаваемых электрическими

нагревающими спиралями, расхода воздуха в каналах и воздуховодах, расхода воздуха дополнительных и вытяжных вентиляторов и др. устройств.

K-WFR	
Артикул.	2647
Контакт	1 Переключающий контакт
Коммутационная способность	24...230В пер. тока, 15(8) А
Рабочий диапазон	1(2)...8(9,2)м/с
Ширина зоны нечувствительности	>1 м/с
Диапазон допустимых темп. окруж. воздуха	°C -40...+85
Макс. температура перемещаемого воздуха	°C 85
Класс защиты корпуса	IP 65
Масса	кг 0.5

1 = Красный
2 = Белый
4 = Синий

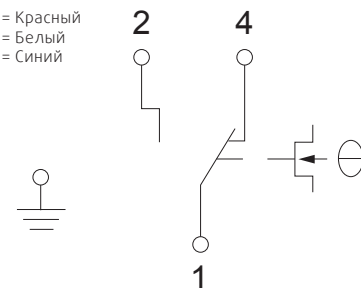



K-FST1

Термостат защиты от замораживания

Предназначен специально для защиты теплообменника водяного воздухонагревателя от замораживания. Термостат защиты от замораживания оснащен двумя выходами с переключающими контактами, позволяющими активировать процедуру защиты системы при приближении температуры к соответствующей уставке. Термостат отличается отказоустойчивостью и возможностью пломбирования после задания уставки. Длина капиллярной трубки: 6,0 м. Рабочим участком является вся длина капиллярной трубки. Прибор срабатывает при падении температуры ниже уставки на участке капиллярной трубки длиной от 30 до 60 см. Подходит для измерения температуры неагрессивных газов. Капиллярная трубка крепится перед теплообменником с помощью монтажных зажимов.

		K-FST1
Артикул.		2636
Контакт		1 переключающий контакт
Коммутационная способность контакта	A	15(8) А при 24- 250 В пер. тока
Диапазон регулирования температуры	°C	-10...+12
Макс. температура перемещаемого воздуха	°C	200
Температура окружающего воздуха	°C	-10...+55
Класс защиты		IP 40
ШхВхГ	мм	105x112x55

1 = Красный
2 = Белый
4 = Синий

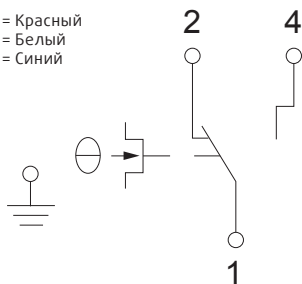

K-LSW230

Расходомер 0,2...8 м/с, электронный

Расходомер предназначен для установки в воздуховодах и измеряет

расход воздуха в диапазоне 0,2...8 м/с по калориметрическому принципу. Состояние реле индицируется светодиодами. Время подготовки к работе при включении составляет примерно 120 сек.

		K-LSW230
Артикул.		2638
Электропитание	B	230В50/60Гц
Рабочий диапазон		0,2...8м/с
Контакт		1 Переключающий контакт
Коммутационная способность		250В пер.тока/ 5А
Потребление мощности		>3В-А
Диапазон допустимых темп. окруж. воздуха	°C	-20...+60
Допускаемая макс. влажность окр. воздуха	%RH	85
Класс защиты корпуса	IP	65 (датчик IP20)
Ширина	мм	82
Высота	мм	80
Глубина	мм	57
Длина измерительного элемента	мм	138

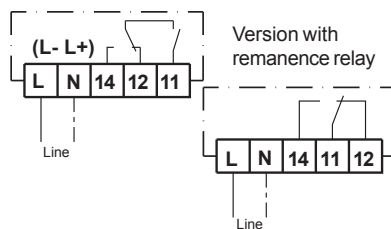

расход > заданного значения, контакт 11-14 замкнут

расход < заданного значения, контакт 11-12 замкнут (по истечении этого времени)

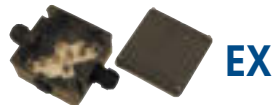

Соединительная коробка EX

Соединительная коробка EX изготовлена из армированной стекловолокном полиэфирной смолы темно-серого цвета. Оснащена тремя отверстиями для ввода кабелей и одной заглушкой во взрывозащищенном исполнении. Коробка оснащена 8 зажимами.

		Соединительная коробка EX
Артикул.		2704
Взрывозащищенность		Ex II 2G EX e II T6
Сертификат		PTB 99 ATEX 3103
Напряжение	B	690
Макс. ток	A	32
Класс защиты корпуса	IP	66
Температура окружающего воздуха	°C	-50...+55
ШхВхГ	мм	115x115x64



REV

Сетевой выключатель

REV – смонтированный на кронштейне выключатель-

разъединитель с подсоединенными выводами, макс. коммутационная способность 20 А.

-3POL/03 (артикул 33978)

3-полюсный (замыкающий/вспомогательный контакт), 3 жилы сечением 1,5 мм², без вывода теплового реле для 1-фазных двигателей.

-5POL/05 (артикул 33979)

5-полюсный (замыкающий/вспомогательный контакт), 5 жил сечением 1,5 мм², с выводом теплового реле для 1-фазных двигателей, без выводов тепловых реле для 3-фазных двигателей.

-5POL/07 (артикул 33980)

5-полюсный (замыкающий/вспомогательный контакт), 7 жил сечением 1,5 мм², с выводами тепловых реле для 3-фазных двигателей.

-9POL/12 (артикул 33981)

9-полюсный (замыкающий/вспомогательный контакт), 12 жил сечением 1,5 мм², с выводами тепловых реле для 3-фазных двухскоростных (звезда/треугольник) двигателей.

При использовании со взрывозащищенными вентиляторами регулятор REV размещается за пределами взрывоопасной зоны!



REV ВКЛЮЧАЯ EMC KIT

Комплект EMC-KIT идет как дополнительная

принадлежность для регулятора REV.

Комплект EMC-KIT ставится на корпус регулятора REV (3 пол./3, 5пол./5, 5пол./7). В соответствии с вышедшей директивой IEC/ESD, необходимость применения частотных преобразователей стала выше. Частотные преобразователи без синус-фильтра со всеми полюсами подсоединяются экранированным кабелем. Производитель рекомендует заказывать с установленным комплектом EMC-KIT.

Выключатель-разъединитель REV со смонтированным комплектом EMC-KIT, I макс. 20 А.

5POL/05 (артикул 34549)

5-полюсный (замыкающий/вспомогательный контакт 1)

Полный комплект содержит:

- Выключатель-разъединитель REV с крепежным кронштейном
- Панель EMC для соответствия требованиям электромагнитной совместимости
- Хомут RMC для подсоединения экранированного кабеля
- Клеммная коробка для подсоединения PTC
- Клеммная колодка 2,5мм² для подсоединения PTC
- Экранированный кабель 4G 1,5 для электропитания
- Кабель 2x0,75 для подсоединения PTC

При использовании со взрывозащищенными вентиляторами регулятор REV размещается за пределами взрывоопасной зоны!



REV DVV

Сетевой выключатель

(Артикул. 95120)
Для вентиляторов

DVV/ F400, F600 и DVV/120. Поставляется для устройств типоразмеров 400 и 630 (на заказ возможна поставка для устройств типоразмеров 800 по 1000). REV DVV устанавливается на воздуховод с холодным воздухом вместо соединительной коробки (если используются вентиляторы DVV/F), если используются вентиляторы DVV/120, то прибор крепится к их корпусу.

Данный выключатель является 8-полюсным, с 1 замыкающим и 1 размыкающим контактами.

Возможна блокировка в положении ОТКЛ. (устройство блокировки не входит в комплект поставки).

К прибору можно подключить 7 кабелей в силиконовой оболочке с жилами сечением не более 2,5 мм². Прибор оснащен кабельными вводами M25x1,5, размер которых зависит от диаметра кабелей, ведущих от электродвигателя к выключателю.

Если заказываемый электродвигатель с выводами PTC или термореле, то выключатель оснащается дополнительным кабельным вводом M16x1,5.



REV ATEX

Взрывобезопасный предохранительный выключатель REV

(Артикул 36414)

- 25А, 3 полюса 1 х норм. замкнутый и 1 х норм разомкнутый
- Полиэфирная резина (RAL 7024)
- Запирается в положении "выкл" (3х)
- класс защиты IP66

Предохранительные выключатели обеспечивают обязательное отключение электропитания перед чисткой, обслуживанием и ремонтом оборудования. Имеют резьбовые отверстия 2xM25 и 1xM20.

Кабельные сальники приобретаются как дополнительные принадлежности.



S-DT2 SKT

S-DT2 DKT

S-DT2 GKT

Двухскоростной переключатель

Устройство защиты и переключения скорости путем выбора схемы соединения звезда/треугольник. Предназначен для выбора скорости двухскоростных трехфазных электродвигателей путем выбора схемы включения звезда/треугольник. Автоматически прерывает подачу питания к электродвигателю при срабатывании термоконтакта (перегрев электродвигателя). Возврат в исходное состояние обеспечивается установкой в положение «0» и повторным выбором скорости. Пластмассовый корпус для открытого монтажа, бескорпусное устройство может устанавливаться на DIN-рейку.

S-DT2		SKT	DKT	GKT
Артикул.		2697	2698	2699
Напряжение	В	400	400	400
Фаза	~	3	3	3
Макс. нагрузка	кВт	4	4	4
Connection		Y/D	Y/YY	Y/Y
Класс защиты	IP	54	54	54
ШхВхГ	мм	166x230x129		



S2S 160

Двухскоростной переключатель

Данный двухскоростной переключатель поставляется в корпусе для открытого монтажа: 1 группа

контактов для изменения скорости вращения электродвигателя путем коммутации обмоток (вспомогательная и основная обмотки). Корпус из пластмассы.

Примечание. Только для электродвигателей, соединенных по схеме № 20.

	S2S 160
Артикул.	2693
Напряжение	В 1-230
Ток	А 10
Класс защиты	IP 54



S5S 100T1

S5S 100T3

Пятискоростной переключатель

Пятискоростной переключатель для трансформаторов TES.

Imax. = 10 А. Устанавливается на передней двери шкафа с электроаппаратурой.

Контакты:

5 замыкающих контактов для выбора скорости
1 вспомогательный замыкающий контакт
1 вспомогательный замыкающий контакт (для импульсных сигналов)

S5S 100		T1	T3
Артикул.		2700	2701
Напряжение	В	230	400
Фаза	~	1	3
Макс. ток	А	10	10
Масса	кг	0.15	0.15
Ширина	мм	48	48
Высота	мм	48	48
Глубина	мм	103	128

S5S 100T1

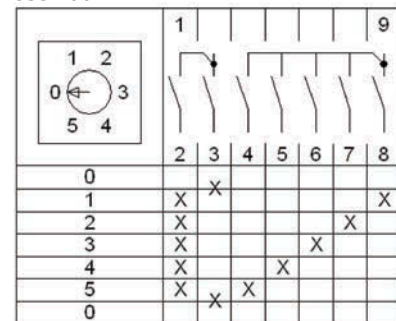

S5S 100T3

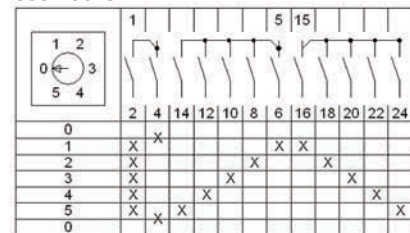

TES / TDS

Регулятор скорости для щитов управления

Трансформаторы по стандарту VDE 0550, класс изоляции В.

Для 3-фазных систем в состав регулятора TDS входит два трансформатора, включенные в безопасную/V-образную цепь. Имеют 5 секций напряжения. 400 / 240 / 190 / 145 / 95В (TDS) 230/160/130/105/80В (TES)

TES		022A5	030A5	040A5	050A5	070A5	100A5
Артикул.		9511	9512	9513	9524	9514	9515
Напряжение	В	230	230	230	230	230	230
Макс. ток	А	2,2	3	4	5	7	10
Температура окружающего воздуха	°С	40	40	40	40	40	40
Масса	кг	2,4	2,9	3,6	3,5	5,1	6,8
Ширина	мм	96	96	120	100	120	120
Высота	мм	100	100	118	112	118	118
Глубина	мм	78	88	86	95	99	119

TDS		010A5	030A5	040A5	050A5	070A5	110A5
Артикул.		9516	9517	9518	9519	9520	9521
Напряжение	В	400	400	400	400	400	400
Макс. ток	А	1	3	4	5	7	11
Температура окружающего воздуха	°С	40	40	40	40	40	40
Масса	кг	(2x) 2,9	(2x) 3,5	(2x) 5,3	(2x) 6,8	(2x) 8,6	(2x) 11,6
Ширина	мм	(2x) 96	(2x) 120	(2x) 120	(2x) 120	(2x) 150	(2x) 150
Высота	мм	(2x) 100	(2x) 118	(2x) 118	(2x) 118	(2x) 145	(2x) 145
Глубина	мм	(2x) 88	(2x) 86	(2x) 99	(2x) 119	(2x) 118	(2x) 145



SM 230A

Привод

Привод предназначен для регулирования положения заслонки

воздушного клапана. Привод предназначен для круглых или квадратных валов сечением 10-20 мм. Двухпозиционное (открыт/закрыт) или трехпозиционное управление. Сигнал управления 0...10В у моделей A-SR. Направление вращения реверсивное. Кнопка для ручного аварийного отключения. Макс. момент 20Нм для использования заслонок площадью 4 м², макс. угол поворота 95° с регулируемыми механическими ограничителями крайних положений.

SM 230A / SM 24A

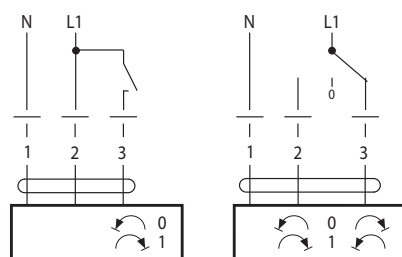

SM 230A-SR

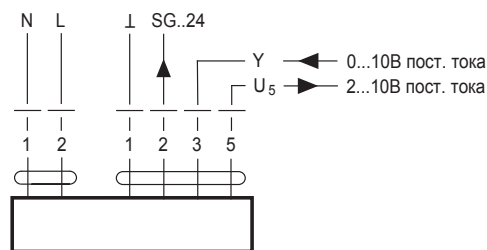

SM 24A-SR

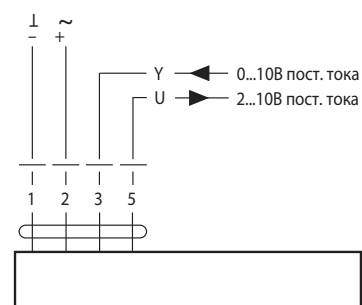

	SM 230A	SM 24A	SM 230A-SR	SM 24A-SR
Артикул	30190	9344	4920	9351
Напряжение	В 100...240	24	100...240	24
Частота	Гц 50/60	50/60	50/60	50/60
Потребление мощности	Вт 2,5	4	2,5	2
Класс защиты	IP 54	54	54	54
Полное время открытия/закрытия	с 150	150	150	150
Диапазон температуры окр. среды	°С -30...+50	-30...+50	-30...+50	-30...+50
Масса	кг 1.05	1	1.05	1.15



SF 230A SF 24A SF 24A-SR SF 24A-S2

Привод клапана

- Для воздушных клапанов с заслонками площадью до 4 м²
- Момент кручения 20 Нм.
- Питание от сети 230 В пер. тока.; 24 В пер./пост. тока (SF24F / SF24A-SR / SF24A-S2);
- Управление: открыт/закрыт. плавное регулирование постоянным напряжением 0...10В (SF24A-SR)

Привод с пружинным возвратом и функцией аварийного отключения предназначен для управления воздушными клапанами в системах вентиляции и кондиционирования здания.

	SF 230A	SF 24A	SF 24A-SR	SF 24A-S2
Артикул	33690	33691	33692	33693
Напряжение	В 230	24	24	24
Частота	Гц 50/60	50/60	50/60	50/60
Потребл. мощности	Вт 6.5	5	5	5
Момент кручения	Нм 20	20	20	20
Полное время откр./закр.	75s/20s	75s/20s	150s/20s	75s/20s
Класс защиты	IP 54	54	54	54
Температура окружающей среды	°С -30...+50	-30...+50	-30...+50	-30...+50
Масса	кг 2.1	2.1	2.1	2.3

SF 230A, SF 24A

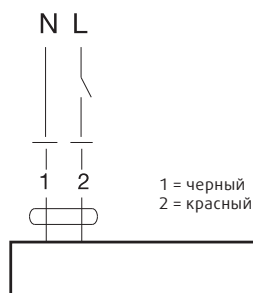

SF 24A-SR

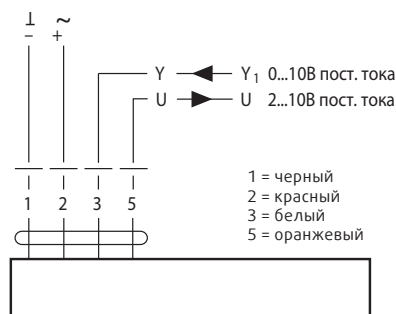

SF 24A-S2

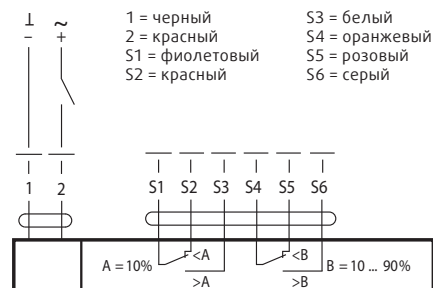



AES

Блок коммутации дымоудаляющих и вытяжных вентиляторов

Для вентиляторов с трехфазными двигателями. Можно управлять максимум четырьмя вентиляторами в зависимости от их типа. Все функции в соответствии со стандартом VDMA 24177 (вентиляторы для удаления дыма и тепла из зданий при пожаре). Блок коммутации в полной комплектации выполняется по стандарту DIN/VDE 0660. В пластиковом корпусе.

Блок коммутации дымоудаляющих и вытяжных вентиляторов

AES...D = прямая коммутация

AES...SD = коммутация по типу треугольник-звезда

AES...SS = 2-ступенчатая коммутация для отдельных обмоток

AES...DA = 2-ступенчатая коммутация для обмоток с ответвлениями

AES...D	Артикул	кВт	Кол-во управляемых двигателей	Ток защиты двигателя *		Размеры
				1-ступень		В/Ш/Г [мм]
AES-0.37kW-D	35619	0.37	1	0.6 – 1 A		320/240/130
AES-0.37kW-D2M	35620	0.37	2	0.6 – 1 A		400/320/130
AES-0.37kW-D3M	35621	0.37	3	0.6 – 1 A		480/400/130
AES-0.37kW-D4M	35622	0.37	4	0.6 – 1 A		480/400/130
AES-0.55kW-D	35623	0.55	1	1 – 1.6 A		320/240/130
AES-0.55kW-D2M	35624	0.55	2	1 – 1.6 A		400/320/130
AES-0.55kW-D3M	35625	0.55	3	1 – 1.6 A		480/400/130
AES-0.55kW-D4M	35626	0.55	4	1 – 1.6 A		480/400/130
AES-0.75kW-D	35627	0.75	1	1.6 – 2.4 A		320/240/130
AES-0.75kW-D2M	35628	0.75	2	1.6 – 2.4 A		400/320/130
AES-0.75kW-D3M	35629	0.75	3	1.6 – 2.4 A		480/400/130
AES-0.75kW-D4M	35630	0.75	4	1.6 – 2.4 A		480/400/130
AES-1.1kW-D	35631	1.1	1	2.4 – 4 A		320/240/130
AES-1.1kW-D2M	35632	1.1	2	2.4 – 4 A		400/320/130
AES-1.1kW-D3M	35633	1.1	3	2.4 – 4 A		480/400/130
AES-1.1kW-D4M	35634	1.1	4	2.4 – 4 A		480/400/130
AES-1.5kW-D	35635	1.5	1	2.4 – 4 A		320/240/130
AES-1.5kW-D2M	35636	1.5	2	2.4 – 4 A		400/320/130
AES-1.5kW-D3M	35637	1.5	3	2.4 – 4 A		480/400/130
AES-1.5kW-D4M	35638	1.5	4	2.4 – 4 A		480/400/130
AES-2.2kW-D	35639	2.2	1	4 – 6 A		320/240/130
AES-2.2kW-D2M	35640	2.2	2	4 – 6 A		400/320/130
AES-2.2kW-D3M	35641	2.2	3	4 – 6 A		480/400/130
AES-2.2kW-D4M	35642	2.2	4	4 – 6 A		480/400/130
AES-3kW-D	35643	3.0	1	4 – 6 A		320/240/130
AES-3kW-D2M	35644	3.0	2	4 – 6 A		400/320/130
AES-3kW-D3M	35645	3.0	3	4 – 6 A		480/400/130
AES-3kW-D4M	35646	3.0	4	4 – 6 A		480/400/130
AES-4kW,D	35647	4.0	1	6 – 9 A		320/240/130
AES-4kW, D2M	35648	4.0	2	6 – 9 A		400/320/130
AES-4kW,D3M	35649	4.0	3	6 – 9 A		480/400/130
AES-4kW,D4M	35650	4.0	4	6 – 9 A		480/400/130

AES...SD	Артикул.	кВт	Кол-во управляемых двигателей	Ток защиты двигателя *		Размеры
				1-ступень		В/Ш/Г [мм]
AES-5.5kW, SD	35655	5.5	1	6 – 10 A		400/320/190
AES-5.5kW, SD2M	35656	5.5	2	6 – 10 A		480/400/190
AES-7.5kW, SD	35657	7.5	1	6 – 10 A		400/320/190
AES-7.5kW, SD2M	35658	7.5	2	6 – 10 A		480/400/190
AES-11kW, SD	35659	11.0	1	10 – 16 A		400/320/190
AES-15kW, SD	35660	15.0	1	16 – 24 A		480/400/190
AES-18.5kW, SD	35661	18.5	1	16 – 24 A		480/400/190
AES-22kW, SD	35662	22.0	1	24 – 32 A		480/400/190
AES-30kW, SD	35663	30.0	1	24 – 40 A		600/600/250

* Если нужен другой диапазон токов, точно указывайте при заказе

Электрические принадлежности

AES...SS	Артикул	кВт	Кол-во управляемых двигателей	Ток защиты двигателя *		Размеры В/Ш/Г [мм]
				1-ступень	2-ступень	
AES-0.9kW, SS	35551	0.9	1	0.6 - 1 A	1.6 - 2.4 A	400/320/190
AES-0.9kW, SS2M	35593	0.9	2	0.6 - 1 A	1.6 - 2.4 A	480/400/190
AES-1.2kW, SS	35594	1.2	1	1 - 1A	2.4 - 4 A	400/320/190
AES-1.2kW, SS2M	35595	1.2	2	1 - 1.6 A	2.4 - 4 A	480/400/190
AES-1.7kW, SS	35596	1.7	1	2.4 - 4 A	4 - 6 A	400/320/190
AES-1.7kW, SS2M	35597	1.7	2	2.4 - 4 A	4 - 6 A	480/400/190
AES-2.2kW, SS	35598	2.2	1	2.4 - 4 A	4 - 6 A	400/320/190
AES-2.2kW, SS2M	35599	2.2	2	2.4 - 4 A	4 - 6 A	480/400/190
AES-2.5kW, SS	35600	2.5	1	2.4 - 4 A	6 - 10 A	400/320/190
AES-2.5kW, SS2M	35601	2.5	2	2.4 - 4 A	6 - 10 A	480/400/190
AES-3.2kW, SS	35602	3.2	1	2.4 - 4 A	6 - 10 A	400/320/190
AES-3.2kW, SS2M	35603	3.2	2	2.4 - 4 A	6 - 10 A	480/400/190
AES-4kW, SS	35664	4.0	1	2 - 4 A	6 - 10 A	400/320/190
AES-4kW, SS2M	35665	4.0	2	2 - 4 A	6 - 10 A	480/400/190
AES-5.5kW, SS	35666	5.5	1	4 - 6 A	10 - 16 A	400/320/190
AES-5.5kW, SS2M	35667	5.5	2	4 - 6 A	10 - 16 A	480/400/190
AES-7.5kW, SS	35668	7.5	1	6 - 10 A	10 - 16 A	400/320/190
AES-7.5kW, SS2M	35669	7.5	2	6 - 10 A	10 - 16 A	480/400/190
AES-11kW, SS	35670	11.0	1	10 - 16 A	16 - 24 A	400/320/190
AES-15kW, SS	35671	15.0	1	10 - 16 A	24 - 40 A	480/400/190
AES-18.5kW, SS	35672	18.5	1	16 - 24 A	24 - 40 A	480/400/190
AES-22kW, SS	35673	22.0	1	16 - 24 A	40 - 57 A	480/400/190
AES-30kW, SS	35674	30.0	1	16 - 24 A	40 - 57 A	600/600/250

AES...DA	Артикул	кВт	Кол-во управляемых двигателей	Ток защиты двигателя *		Размеры В/Ш/Г [мм]
				1-ступень	2-ступень	
AES-0.75kW, DA	35604	0.75	1	0.6 - 1 A	1,6 - 2,4A	400/320/190
AES-0,75kW, DA2M	35605	0.75	2	0.6 - 1 A	1,6 - 2,4A	480/400/190
AES-1,3kW, DA	35606	1.3	1	1 - 1.6 A	2,4 - 4,0A	400/320/190
AES-1,3kW, DA2M	35607	1.3	2	1 - 1.6 A	2,4 - 4,0A	480/400/190
AES-1,8kW, DA	35608	1.8	1	1 - 1.6 A	2.4 - 4 A	400/320/190
AES-1,8kW, DA2M	35609	1.8	2	1 - 1.6 A	2.4 - 4 A	480/400/190
AES-2,6kW, DA	35610	2.6	1	2.4 - 4 A	6 - 10 A	400/320/190
AES-2,6kW, DA2M	35611	2.6	2	2.4 - 4 A	6 - 10 A	480/400/190
AES-3,2kW, DA	35612	3.2	1	2.4 - 4 A	6 - 10 A	400/320/190
AES-3,2kW, DA2M	35613	3.2	2	2.4 - 4 A	6 - 10 A	480/400/190
AES-4kW, DA	35675	4.0	1	2.4 - 4 A	6 - 10 A	400/320/190
AES-4kW, DA2M	35676	4.0	2	2.4 - 4 A	6 - 10 A	480/400/190
AES-5,5kW, DA	35677	5.5	1	4 - 6 A	10 - 16 A	400/320/190
AES-5,5kW, DA2M	35678	5.5	2	4 - 6 A	10 - 16 A	480/400/190
AES-7,5kW, DA	35679	7.5	1	4 - 6 A	10 - 16 A	400/320/190
AES-7,5kW, DA2M	35680	7.5	2	4 - 6 A	10 - 16 A	480/400/190
AES-11kW, DA	35681	11.0	1	4 - 6 A	16 - 24 A	400/320/190
AES-15kW, DA	35682	15.0	1	6 - 10 A	16 - 24 A	480/400/190
AES-18,5kW, DA	35683	18.5	1	10 - 16 A	24 - 40 A	480/400/190
AES-22kW, DA	35684	22.0	1	10 - 16 A	35 - 50 A	480/400/190
AES-30kW, DA	35685	30.0	1	16 - 24 A	40 - 57 A	600/600/250

* Если нужен другой диапазон токов, точно указывайте при заказе



ARM-1

Дымовой извещатель с базой

Дымовой извещатель с базой для подключения к AES-ST3.1. Есть сертификаты VdS и соответствие стандарту DIN-EN 54-7. Гарантирует высокую

безопасность за счет мощных средств анализа оптического сигнала.

Артикул: 35710

Материал: ABS

Цвет: белый

Класс защиты двигателя IP 40



AMM-2

Дымовой комбинированный извещатель

Дымовой извещатель комбинированный (оптический и тепловой) с базой для подключения к AES-ST3.1. Есть сертификаты VdS и соответствие

стандарту DIN-EN 54-7.

Гарантирует высокую безопасность за счет мощных средств анализа оптического и теплового сигнала.

Артикул: 35711

Материал: ABS

Цвет: белый

Класс защиты двигателя IP 40



DKM-2K

Ручной извещатель с индикаторами

Ручной извещатель „дымоудаление“ из пластика с защелкой и утопленным возвратом в исходное состояние. Имеется индикатор готовности и нажатого состояния.



DKT-3

Ручной извещатель

Ручной извещатель „дымоудаление“ из пластика. С защитным стеклом. Напряжение: 12 -48В пост. тока.

	DKM-2K-GR	DKM-2K-GE	DKM-2K-OR	DKM-2K-RT
Артикул.	35705	35706	35707	35712
Цвет	серый	желтый	оранжевый	красный

	DKT-3GR	DKT-3GE
Артикул.	35708	35709
Цвет	серый	желтый



FEP-AP

Пожарный извещатель

Пожарный извещатель с выключателем, запираемым на ключ. Выключатель с ключом (FEP-ZY/ артикул: 35713) приобретается отдельно. Извещатель пожарный в корпусе для настенного монтажа. Положения: готовность/ дымоудаление.

Артикул: 35704

Номинальное напряжение: 24 В пост. тока

Класс защиты:

Цвет: красный

Класс защиты IP 44

Размеры В/Ш/Г: 125/125/70 мм



FET-AP

Пожарный извещатель

Извещатель пожарный для дымоудаления со стандартным выключателем, запираемым на ключ, в корпусе для настенного монтажа. Положения: выкл/ дымоудаление/готовность

Артикул: 35703

Номинальное напряжение: 24 В пост. тока

Класс защиты:

Цвет: красный/серый

Класс защиты IP 54

Размеры В/Ш/Г: 160/80/80 мм

Дополнительные принадлежности



Дополнительные
принадлежности

Кассеты фильтров

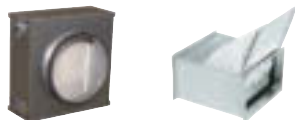

Охладители

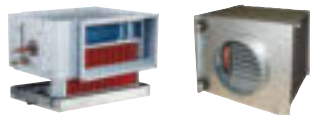

Шумоглушители



Воздуонагреватели



Жалюзи, воздушные клапаны



Фланцы / адаптеры

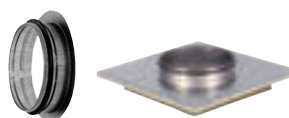

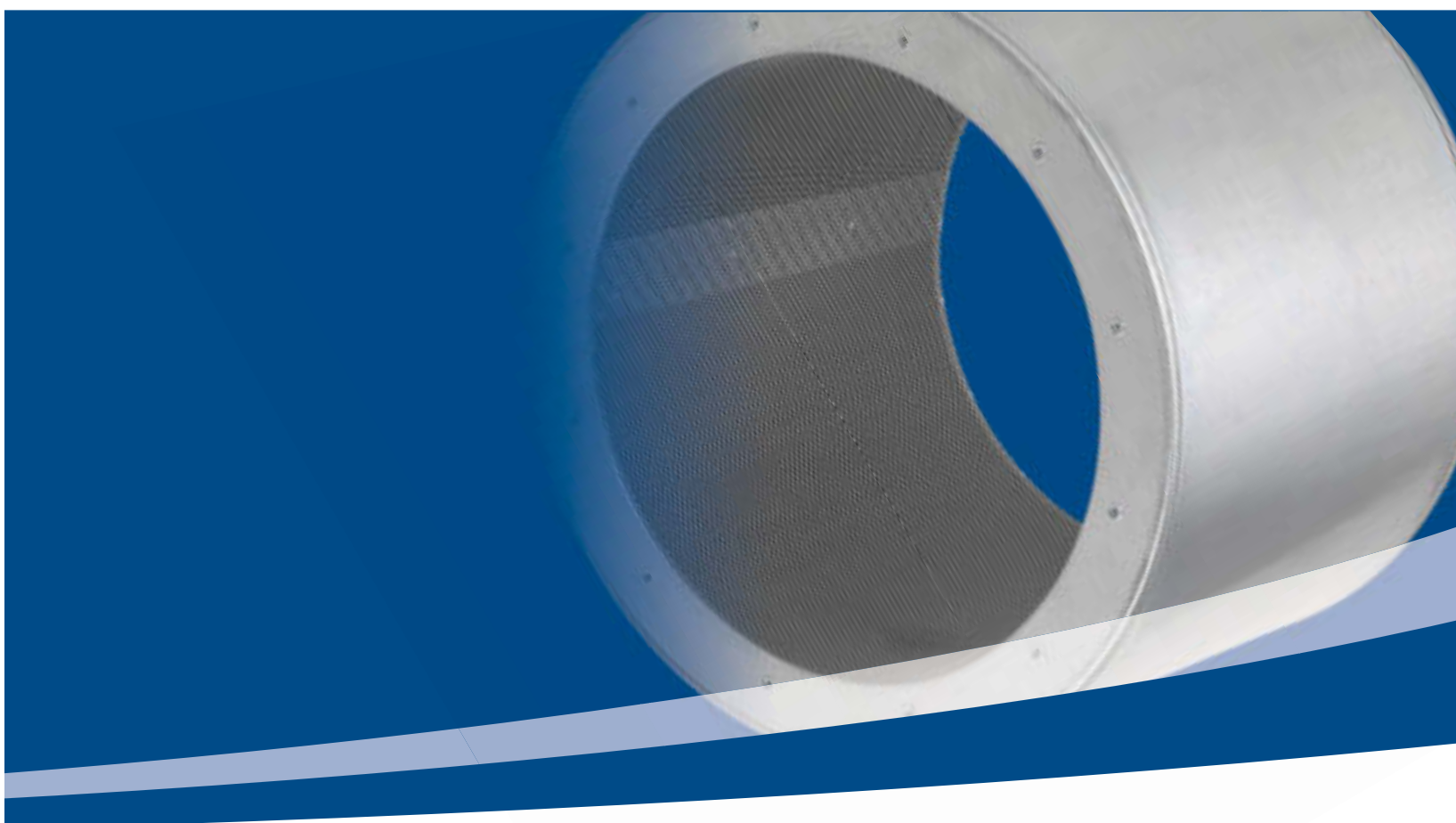

Гибкие соединительные вставки

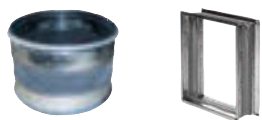

Решетки

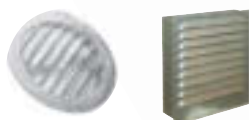

Монтажные кронштейны/опоры

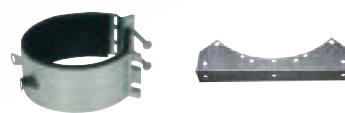

Крышные короба

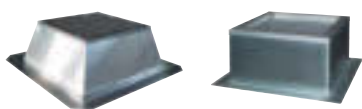

Крышные элементы

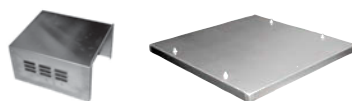

Виброизолирующие опоры



Дополнительные
принадлежности



FK
Быстроразъемные хомуты

Быстроразъемные хомуты упрощают установку и снятие вентиляторов для обслуживания и чистки. Хомуты изготовлены из оцинкованной листовой стали и изолированы слоем неопрена толщиной 8 мм, гасящего вибрацию и обеспечивающего плотную посадку. Быстроразъемные хомуты стягиваются двумя болтами, что позволяет соединять воздуховоды, диаметры которых немного различаются.

FK	Артикул.	øD мм
100	1607	100
125	1608	125
150	1609	150
160	1610	160
200	1611	200
250	1612	250
315	1613	315
355	1614	355
400*	1615	400
450*	1616	450
500*	1617	500

* Примечание! Без монтажных ушек.

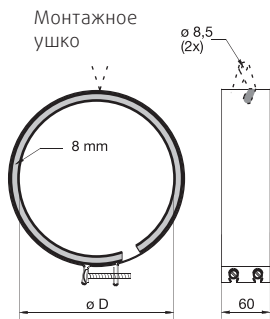

RSK
Обратный клапан

Обратный клапан из оцинкованной листовой стали предназначен для круглых воздуховодов. Обе заслонки подпружинены, благодаря чему клапан можно устанавливать вертикально.

RSK	Артикул.	øD	L1	L
100	5597	99	5	90
125	5598	124	18	90
150	5599	149	30	90
160	5601	159	35	90
200	5602	199	55	90
250	5603	249	62.5	125
315	5604	314	95.5	125
355	9972	354	115	125
400	9973	399	137.5	125

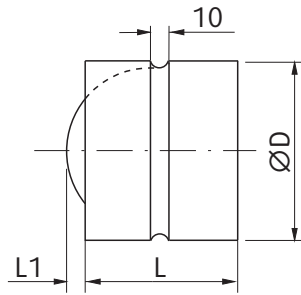

Аэродинамическое сопротивление

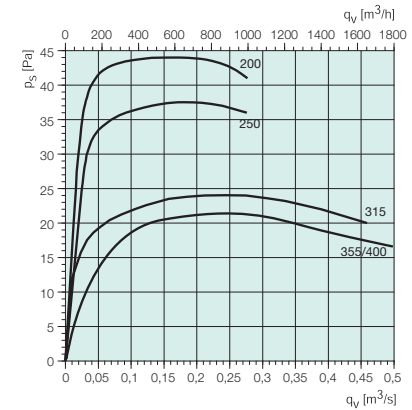
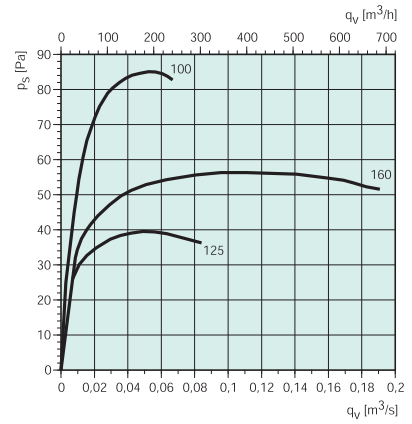

IGC
Воздухозаборная решетка

Intake grid for inside or outside installation. Connection diameters ø100-315 mm, and is manufactured from die-cast aluminium and supplied with a mesh designed to keep out large insects.

IGC	Артикул.	ød	øD
100	5581	100	125
125	5582	125	150
160	5583	160	185
200	5584	200	225
250	5585	250	275
315	5586	315	350

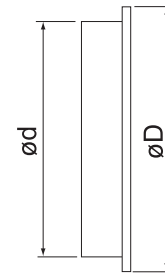

øD = наружный диаметр
ød = диаметр соединительного патрубка



IGK
Воздухозаборная решетка

Воздухозаборная решетка из оцинкованной листовой стали с фланцем для настенного монтажа и проволочной сеткой. Соединительный патрубок с резиновым уплотнением.

IGK	Артикул.	øA	B
100	1630	100	37
125	1631	125	37
160	1632	160	37
200	1633	200	41

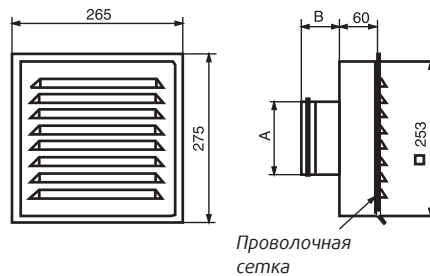

Аэродинамическое сопротивление

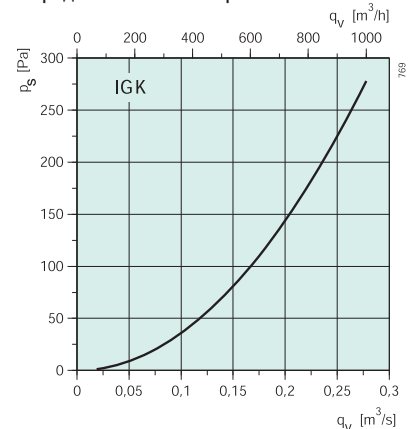



VK

Жалюзи, закрывающиеся силой тяжести

Жалюзи для вертикального настенного монтажа. Благодаря изогнутой форме створок создается дополнительная направленная вверх сила, которая уменьшает аэродинамическое сопротивление. Это означает, что створки открываются полностью даже при низкой скорости воздуха.

стойкого к атмосферным воздействиям и ударам (ПВХ, армированный специальным синтетическим волокном). Прочная конструкция гарантирует, что створки не деформируются и не ослабнут. Жалюзи типоразмеров выше 45 оснащены литым противовесом. Жалюзи предназначены для воздуховодов со скоростью воздуха не более 12 м/с. Жалюзи отличаются простотой монтажа. Настенная рамка и винты входят в комплект поставки жалюзи типоразмеров выше 15.

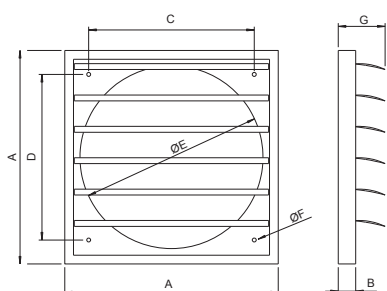

Аэродинамическое сопротивление

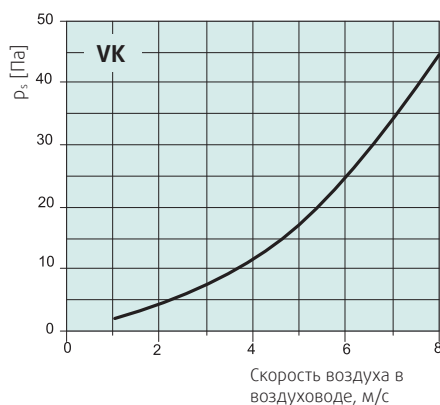

VK	Артикул.	A	B	C	D	ØE	F	G	H
10**	5636	142	15	103	103	96	5	46	3
12**	5638	164	12	115	115	117	5	38	4
15	5605	178	20	130	130	152	4	50	5
20	5639	245	20	190	190	210	5	50	6
25	5640	299	25	235	235	260	5	70	5
30	5641	347	26	274	274	310	5	70	6
35	5642	397	26	297	323	360	5	70	7
40	5643	460	26	364	373	423	5	65	8
45	5645	501	31	402	402	460	5	70	6
50	5646	549	31	452	452	510	5	95	7
56*	9951	610	30	530	530	530	5	80	14(2x7)
63*	5651	701	31	626	626	660	5	85	16(2x8)
71*	5653	749	31	663	663	710	5	90	18(2x9)
100	9964	1040	40	972	-	-	-	-	-

*параллельные жалюзи **цвет: белый N = количество лопаток



SG

Защитная решетка

Защитная решетка для канальных вентиляторов, крепится тремя винтами.

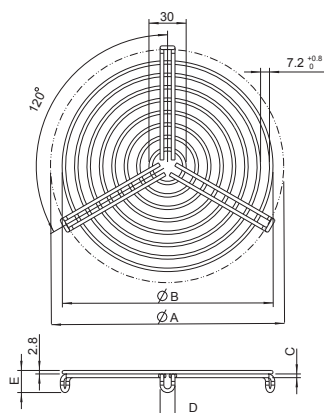

SG	Артикул.	øA	øB	C	D	E
100	5606	100	90	3.4	11.8	24.3
125	5607	125	110	3.4	11.8	24.3
150	5555	150	150	3.4	11.8	24.3
160	5608	160	150	3.4	11.8	24.3
200	5609	200	190	3.4	11.8	24.3
250	5610	250	250	3.4	11.8	24.3
315	5611	315	310	3.8	12.6	24.7
355	5612	355	350	3.8	12.6	24.7
400	5613	400	390	3.8	12.6	24.7
450	5614	450	450	3.8	12.6	24.7
500	5615	500	490	3.8	12.6	24.7



Крепежный кронштейн Prio

Крепежный кронштейн для р100

Кронштейн для крепежа на стену или потолок. Кронштейн изготовлен из оцинкованной стали. Артикул: 313050

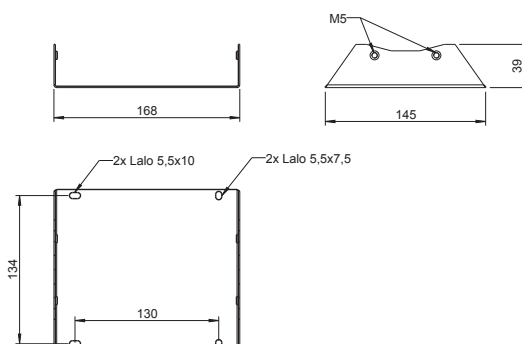

Дополнительные принадлежности



LDC

Шумоглушитель

Шумоглушитель легко устанавливается

в круглых воздуховодах. Оснащен соединительными фланцами для монтажа в спиральных воздуховодах. Шумоглушитель LDC эффективно снижает уровень шума в воздуховоде. В системах, к которым предъявляются особо жесткие требования по уровню шума, могут быть использованы два шумоглушителя. Для максимального снижения уровня шума шумоглушитель следует установить непосредственно после вентилятора или отвода. Шумоглушитель используется совместно со звукоизолированным вентилятором в тех случаях, когда требования по снижению уровня шума предъявляются не только к воздуховоду, но и к оборудованию в целом. Толщина изоляции 50 мм.

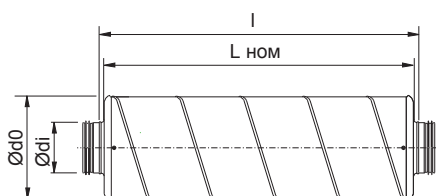

Снижение уровня шума, дБ (октавные полосы частот, Гц)								
LDC	63	125	250	500	1k	2k	4k	8k
100-300	2	2	6	14	21	25	20	11
100-600	4	3	11	24	36	49	34	17
100-900	5	4	15	34	50	50	48	23
100-1200	6	5	19	45	50	50	50	29
125-600	3	3	9	23	30	40	22	14
125-900	4	4	12	33	45	50	30	17
125-1200	5	5	15	43	50	50	38	21
150-600	-	3	7	20	27	31	16	11
160-600	2	3	7	19	27	29	14	11
160-900	2	4	10	28	42	43	20	15
200-600	2	3	7	16	21	23	9	8
200-900	2	4	8	24	32	34	13	10
250-600	3	2	7	13	17	16	8	6
250-900	3	4	8	20	26	23	10	8
315-600	0	2	6	11	14	9	4	5
315-900	1	3	7	16	22	12	6	7
355-900	-	3	6	13	18	10	6	7
400-900	1	3	5	10	13	7	5	6

LDC	Артикул.	L ном	Ødi	Ød0	l	кг
100-300	8180	300	100	200	360	2,28
100-600	5188	600	100	200	660	4,09
100-900	5189	900	100	200	960	5,18
100-1200	5996	1200	100	200	1260	6,46
125-600	5190	600	125	224	665	4,39
125-900	5191	900	125	224	965	6,20
125-1200	5997	1200	125	224	1265	7,47
150-600	5199	600	150	250	600	5,37
160-600	5192	600	160	260	670	5,37
160-900	5193	900	160	260	970	7,48
200-600	5194	600	200	300	685	6,90
200-900	5195	900	200	300	985	9,74
250-600	51200	600	250	355	600	8,55
250-900	5196	900	250	355	900	11,7
315-600	5949	600	315	415	600	11,8
315-900	5197	900	315	415	900	16,3
355-900	5399	900	355	560	900	25,2
400-900	5198	900	400	600	900	24,3



LDC(B)

Шумоглушитель

Круглый прямой шумоглушитель с пластиной. Толщина

звукоизолирующей пластины 100 мм. Это обеспечивает лучшую звукоизоляцию во всем диапазоне. Применяется для повышенной звукоизоляции, когда стандартного шумоглушителя недостаточно. Чаще применяется больших типоразмеров. Толщина изоляции 100 мм.

Снижение уровня шума, дБ (октавные полосы частот, Гц)								
LDC(B)	63	125	250	500	1k	2k	4k	8k
315-1200	7	9	23	30	38	47	37	25
400-1200	6	10	18	23	31	36	25	19
500-1200	4	8	13	18	24	28	17	16
630-1200	3	8	10	13	18	18	12	12

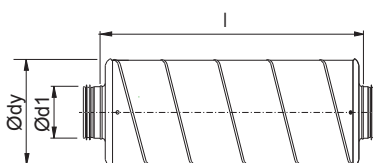

LDC(B)	Артикул.	Ød1	Ødy	l	кг
315-1200	9068	315	510	1200	32,6
400-1200	9081	400	625	1200	41,7
500-1200	9087	500	735	1200	48,8
630-1200	9088	630	880	1200	59,3

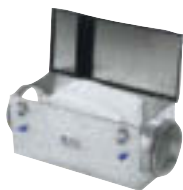

FFR Кассета фильтра для круглых воздуховодов

Кассета фильтра FFR предназначена для карманных фильтров класса G3, M5 или F7. Корпус изготовлен из оцинкованной листовой стали и оснащен круглыми соединительными фланцами с резиновым уплотнением и рычажными замками. Кассета оснащена патрубками для подсоединения датчика давления. В кассете FFR используются карманные фильтры BFR. Фильтры различных классов заказываются и поставляются отдельно. Заменять фильтры рекомендуется при достижении следующих значений аэродинамического сопротивления: для фильтра класса G3 – 170 Па, для фильтра класса M5 – 200 Па, для фильтра класса F7 – 250 Па.

Свободное пространство для замены фильтра

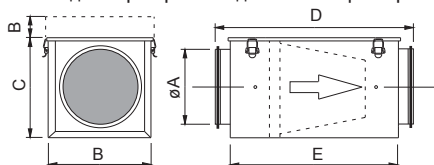

ØA	B	C	D	E
100	200	203	522	450
125	200	203	522	450
150	200	203	522	450
160	200	203	522	450
200	245	248	530	450
250	295	298	584	500
315	345	348	634	550
355	445	448	780	650
400	445	448	782	650

Кассета фильтра	Артикул.	Карманный фильтр	Класс фильтра
FFR 100	1766	BFR 100-160	G3, M5, F7
FFR 125	1768	BFR 100-160	G3, M5, F7
FFR 150	1769	BFR 100-160	G3, M5, F7
FFR 160	1770	BFR 100-160	G3, M5, F7
FFR 200	1773	BFR 200	G3, M5, F7
FFR 250	1776	BFR 250	G3, M5, F7
FFR 315	1779	BFR 315	G3, M5, F7
FFR 355	1782	BFR 355	G3, M5, F7
FFR 400	1783	BFR 400	G3, M5, F7

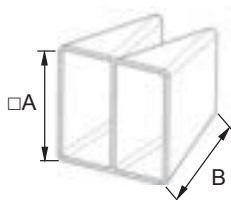

Размеры для кассеты фильтра G3/F5/F7 в мм:

BFR	□A	B	Кол-во карманов
100-160	187/187/188	250/250/235	2/2/3
200	232/232/233	250/250/230	2/2/3
250	282/282/283	300/300/285	2/2/4
315	332/332/333	350/350/330	3/3/5
355, 400	432/432/433	450/450/420	3/3/6

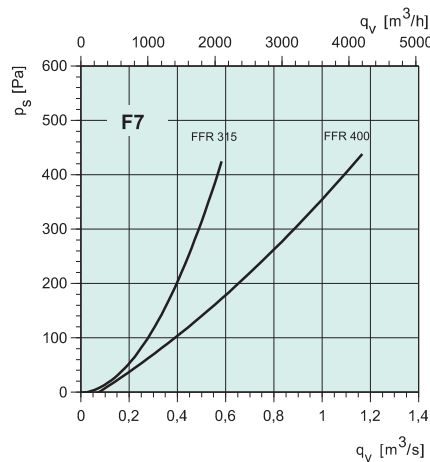
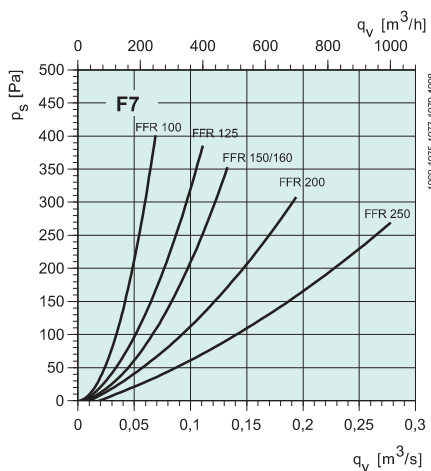
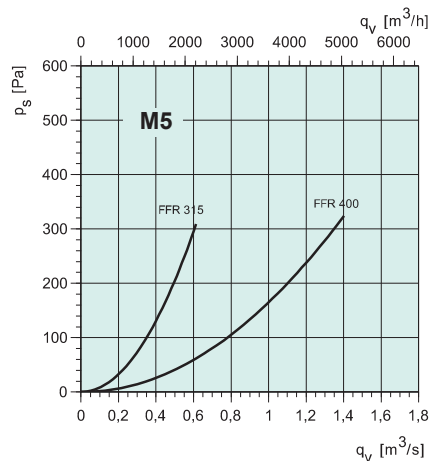
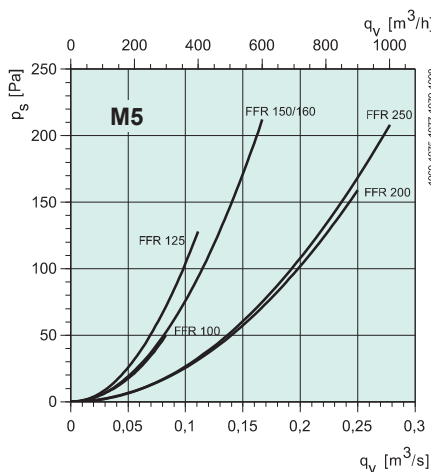
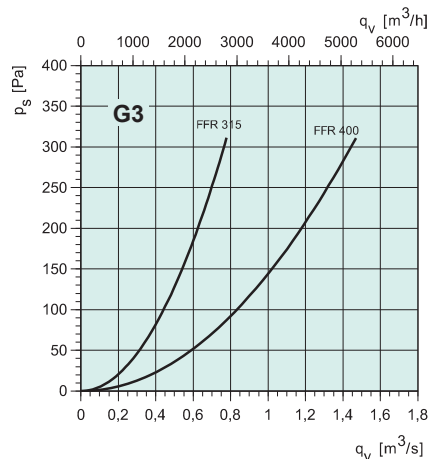
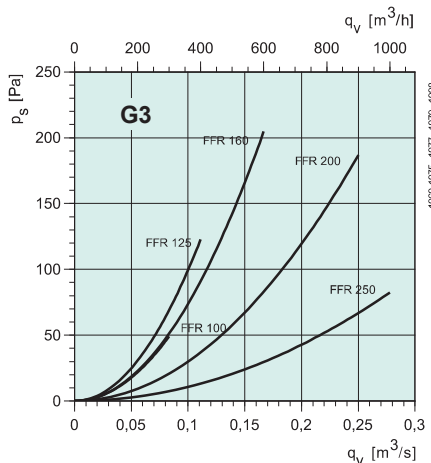

Дополнительные принадлежности



FGR

Кассета фильтра для круглых воздуховодов

Кассета фильтра FGR оснащена стандартным панельным фильтром

класса G3. Корпус изготовлен из оцинкованной листовой стали и оснащен круглыми соединительными фланцами с резиновым уплотнением и рычажными замками. В комплект входят сменные фильтры. Сменные фильтры PFR продаются в упаковке по 5 штук.

Кассета фильтра предназначена для очистки приточного воздуха в производственных помещениях. Панельный фильтр из материала Nytrell (типоразмеры от 100 до 200) рекомендуется для фильтрации вытяжного воздуха из барабанных сушителей. Заменять фильтрующий материал класса G3 рекомендуется при увеличении аэродинамического сопротивления до 170 Па.

Свободное пространство для замены фильтра

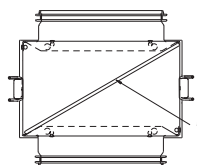
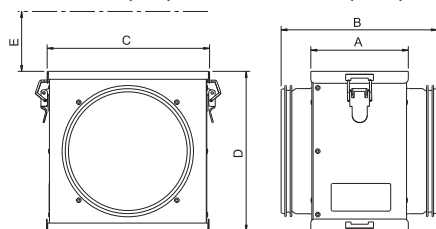

Монтаж фильтра

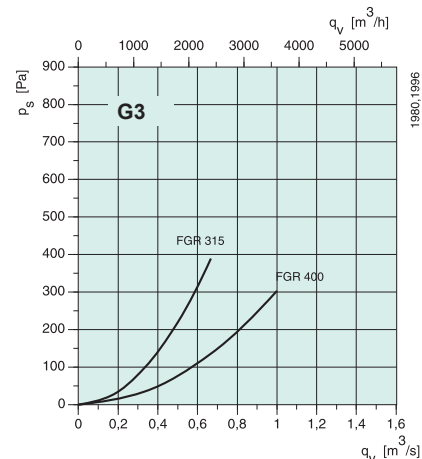
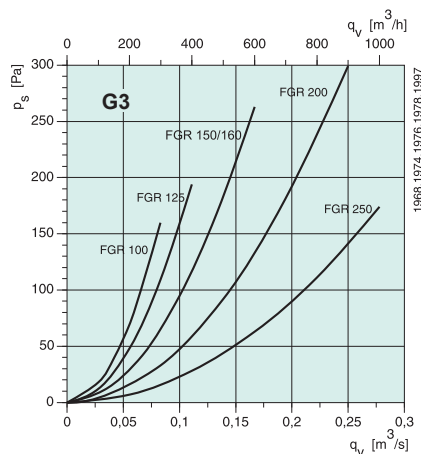

FGR	ø	A	B	C	D	E
100	100	123	199	205	201	190
125	125	123	199	205	201	190
150	150	123	199	205	201	190
160	160	123	199	205	201	190
200	200	123	199	302	297	280
250	250	123	239	302	297	280
315	315	123	239	350	345	330
355	355	123	239	454	450	435
400	400	123	259	454	450	435

Кассета фильтра	Артикул.	Панельный фильтр (для FGR)	Класс фильтра
FGR 100	1802	PFR 100-160	G3
FGR 125	1804	PFR 100-160	G3
FGR 150	1807	PFR 100-160	G3
FGR 160	1809	PFR 100-160	G3
FGR 200	1812	PFR 200	G3
FGR 250	1815	PFR 250	G3
FGR 315	1818	PFR 315	G3
FGR 355	1821	PFR 355	G3
FGR 400	1823	PFR 400	G3



VKK

Обратный клапан

Обратный клапан для установки в горизонтальных воздуховодах. Благодаря изогнутой форме створок создается дополнительная направленная вверх сила, которая уменьшает аэродинамическое сопротивление. Это означает, что створки открываются полностью даже при низкой скорости воздуха. Корпус изготовлен из оцинкованной листовой стали. Створки изготовлены из нейлона, стойкого к атмосферным воздействиям и ударам. Прочная конструкция гарантирует, что створки не деформируются и не ослабнут. Жалюзи предназначены для воздуховодов со скоростью воздуха не более 12 м/с.

изогнутой форме створок создается дополнительная направленная вверх сила, которая уменьшает аэродинамическое сопротивление. Это означает, что створки открываются полностью даже при низкой скорости воздуха. Корпус изготовлен из оцинкованной листовой стали. Створки изготовлены из нейлона, стойкого к атмосферным воздействиям и ударам. Прочная конструкция гарантирует, что створки не деформируются и не ослабнут. Жалюзи предназначены для воздуховодов со скоростью воздуха не более 12 м/с.

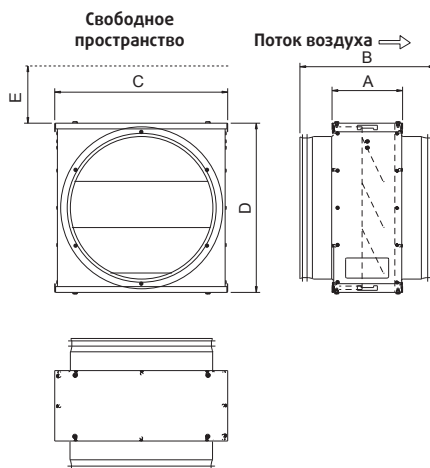

VKK	Артикул.	ø	A	B	C	D	E
100	1623	100	123	199	205	200	201
125	1624	125	123	199	205	200	201
160	1625	160	123	199	205	200	201
200	1626	200	123	199	302	300	297
250	1627	250	123	239	302	300	297
315	1628	315	123	239	350	345	345
400	1629	400	123	259	454	450	450

Аэродинамическое сопротивление

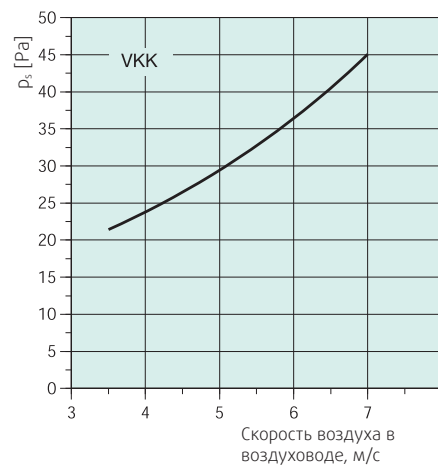



CB
Электрический
канальный
воздуонагреватель

Канальный воздунонагреватель с соединительными патрубками предназначен для установки в стандартных спиральных воздуховодах. Корпус изготовлен из листовой стали с алюминиевым покрытием, нагревательный элемент выполнен из нержавеющей стали. Воздунонагреватель оснащен встроенной защитой от перегрева с ручным возвратом в исходное состояние. Соединительные патрубки воздунонагревателя CB оснащены резиновым уплотнением. Управление осуществляется комнатным термостатом или прибором Pulser. Минимальный расход воздуха основан на минимальной скорости воздушного потока 1,5 м/с. Данные канальные воздунонагреватели обеспечивают температуру воздуха на выходе не более 50 °С. Воздунонагреватели CB предназначены для установки как в горизонтальных, так и в вертикальных воздуховодах. В горизонтальном воздуховоде соединительная коробка должна быть установлена лицевой панелью вверх, либо повернута на 90° в сторону. Устанавливать соединительную коробку лицевой панелью вниз не допускается.

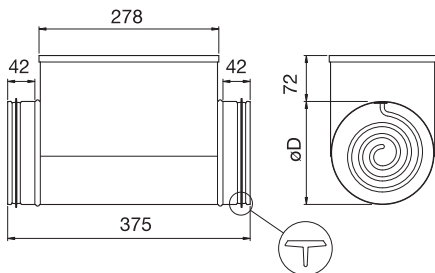

$\varnothing D$ = диаметр соединительного патрубка

A = нагревательные элементы

B = устройство защиты от перегрева с автоматическим возвратом в исходное состояние

C = устройство защиты от перегрева с ручным возвратом в исходное состояние

E = контакт блокировки

F = выключатель

H = тиристорный регулятор Pulser или TTC

Pulser, см. с. page 379

TTC, см. с. page 379

Датчики, см. page 371

CB		100-0.4	100-0.6	125-0.6	125-1.2	125-1.8	150-1.2	150-2.1	150-2.7
Артикул.		5288	5376	5289	5290	5377	5378	5379	5380
Диаметр патрубков	мм	100	100	125	125	125	150	150	150
Мощность	кВт	0,4	0,6	0,6	1,2	1,8	1,2	2,1	2,7
Напряжение	В	230 1~	230 1~	230 1~	230 1~	230 1~	230 1~	230 1~	230 1~
Ток	А	1,7	2,6	2,6	5,2	7,8	5,2	9,1	11,7
Мин. расход воздуха	м³/ч	45	45	70	70	65	100	100	100
Масса	кг	2.0	2.0	2.4	2.7	2.7	3.1	3.0	3.5
Регулятор		Pulser	Pulser	Pulser	Pulser	Pulser	Pulser	Pulser	Pulser
Схема электрических подключений		CB-1	CB-1	CB-1	CB-1	CB-1	CB-1	CB-1	CB-1

CB		150-5.0	160-1.2	160-2.1	160-2.7	160-5.0	200-2.1	200-3.0	200-5.0
Артикул.		5381	5291	5292	5382	5383	5384	5370	5371
Диаметр патрубков	мм	150	160	160	160	160	200	200	200
Мощность	кВт	5,0	1,2	2,1	2,7	5,0	2,1	3,0	5,0
Напряжение	В	400 2~	230 1~	230 1~	230 1~	400 2~	230 1~	230 1~	400 2~
Ток	А	12,5	5,2	9,1	11,7	12,5	9,1	13	12,5
Мин. расход воздуха	м³/ч	100	115	115	115	115	180	180	180
Масса	кг	4.2	3.1	3.2	3.5	4.2	3.9	4.2	4.7
Регулятор		Pulser	Pulser	Pulser	Pulser	Pulser	Pulser	Pulser	Pulser
Схема электрических подключений		CB-2	CB-1	CB-1	CB-1	CB-2	CB-1	CB-1	CB-2

CB		250-3.0	250-6.0	250-9.0	315-3.0	315-6.0	315-9.0	315-12.0	355-6.0
Артикул.		5385	5372	5373	5386	5374	5375	5387	5388
Диаметр патрубков	мм	250	250	250	315	315	315	315	355
Мощность	кВт	3	6	9	3	6	9	12	6
Напряжение	В	230 1~	400 2~	400 3~	230 1~	400 2~	400 3~	400 3~	400 2~
Ток	А	13	16	13	13	15	13	17,3	15
Мин. расход воздуха	м³/ч	280	280	280	430	430	430	430	550
Масса	кг	4.9	5.8	6.7	5.8	5.8	6.9	8.5	7.0
Регулятор		Pulser	Pulser	TTC	Pulser	Pulser	TTC	TTC	Pulser
Схема электрических подключений		CB-1	CB-2	CB-3	CB-1	CB-2	CB-3	CB-4	CB-2

CB		355-9.0	355-12.0	400-6.0	400-9.0	400-12.0			
Артикул.		5389	5390	5391	5392	5393			
Диаметр патрубков	мм	355	355	400	400	400			
Мощность	кВт	9	12	6	9	12			
Напряжение	В	400 3~	400 3~	400 2~	400 3~	400 3~			
Ток	А	13	17,3	15	13	17,3			
Мин. расход воздуха	м³/ч	550	550	700	700	700			
Масса	кг	7.3	7.7	7.9	8.8	9.7			
Регулятор		TTC	TTC	Pulser	TTC	TTC			
Схема электрических подключений		CB-3	CB-4	CB-2	CB-3	CB-4			

CB-1 230В~

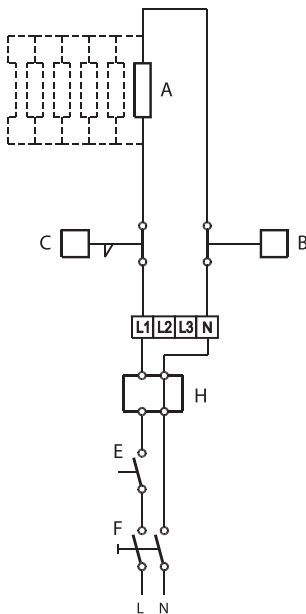

CB-2 400В 2~

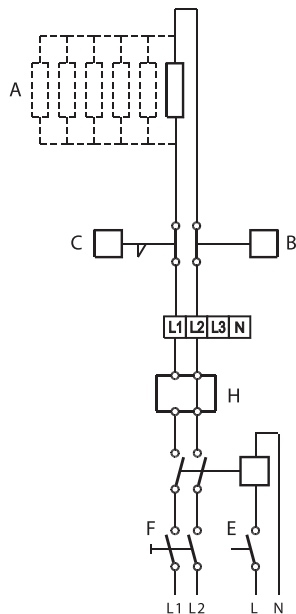

CB-3 230В 3~ 400В 3~

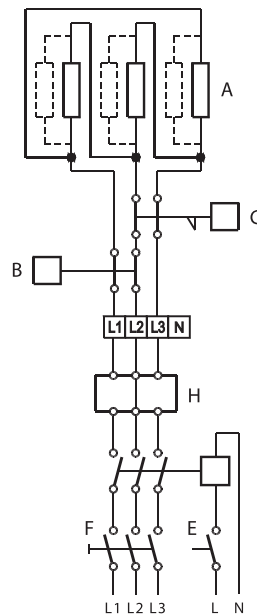

CB-4 12кВт, 400В 3~

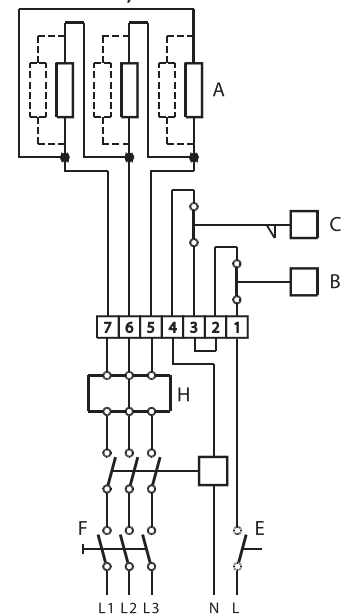

Дополнительные принадлежности



CBM Канальный воздуонагреватель со встроенным устройством управления

Канальный воздуноагреватель с соединительными патрубками предназначен для установки в стандартных круглых спиральных воздуховодах. Корпус изготовлен из листовой стали с алюминиевым покрытием, нагревательный элемент выполнен из нержавеющей стали. Воздуноагреватель оснащен встроенной защитой от перегрева с ручным возвратом в исходное состояние. Соединительные патрубки воздуноагревателей CBM (кроме типоразмеров 150 и 355) оснащены резиновым уплотнением. Температура устанавливается задатчиком на верхней панели воздуноагревателя. Управление осуществляется встроенным тиристорным фазоимпульсным регулятором, обеспечивающим особо точное регулирование температуры. Тиристорный регулятор предназначен для контроля температуры, и не имеет подвижных деталей. Воздуноагреватель не имеет вращающихся деталей, поэтому он работает бесшумно и имеет долгий срок службы. Прибор оснащен клеммным блоком с зажимами для подключения устройств защиты нагревателя по давлению или расходу воздуха. Минимальный расход воздуха основан на минимальной скорости воздушного потока 1,5 м/с. Данные канальные воздуноагреватели обеспечивают температуру воздуха на выходе не более 50 °С.

Все воздуноагреватели CBM оснащаются канальными датчиками TG-K330 (0-30 °С).

CBM		100-0.6	125-1.2	150-2.1	160-2.1	200-3.0	200-5.0
Артикул.		5479	5480	5481	5482	7593	5483
Диаметр патрубков	мм	100	125	150	160	200	200
Мощность	кВт	0.6	1.2	2.1	2.1	3.0	5.0
Напряжение	В	230 1~	230 1~	230 1~	230 1~	230 1~	400 2~
Ток	А	2.6	5.2	9.1	9.1	13.1	12.5
Мин. расход воздуха	м³/ч	45	70	100	115	180	180
Масса	кг	2.3	3	3.5	3.5	4.4	4.8
Схема электрических подключений		CBM-1	CBM-1	CBM-1	CBM-1	CBM-1	CBM-2

CBM		250-3.0	250-6.0	315-6.0	315-9.0	355-9.0	400-9.0
Артикул.		7595	9089	9091	5485	5486	5487
Connection ø	мм	250	250	315	315	355	400
Power	кВт	3.0	6.0	6	9	9	9
Voltage	В	230 1~	400 2~	400 2~	400 3~	400 3~	400 3~
Current	А	13.1	15	15	13	13	13
Min. airflow	м³/ч	180	280	421	430	550	700
Weight	кг	5	5.6	6.6	8	8.8	9.3
Схема электрических подключений		CBM-1	CBM-2	CBM-2	CBM-3	CBM-3	CBM-3

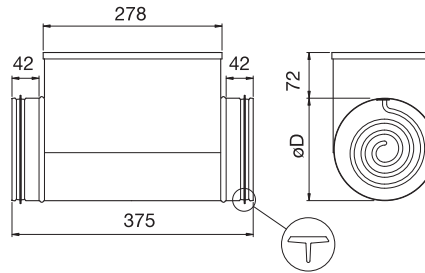

øD = диаметр соединительного патрубка

CBM-1 230В~

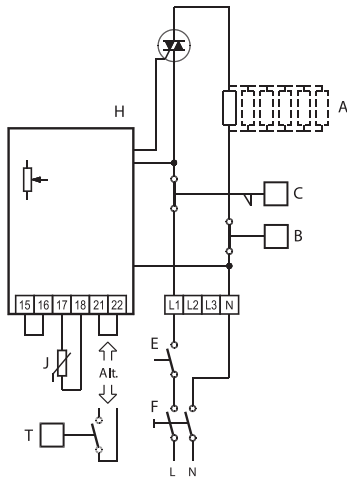

CBM-2 400В 2~

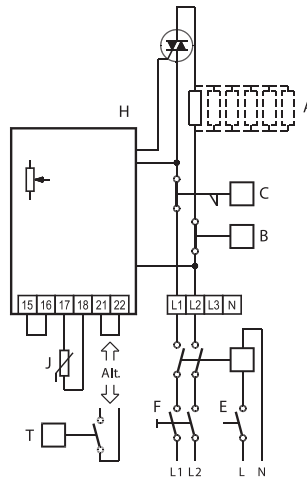

CBM-3 400В 3~

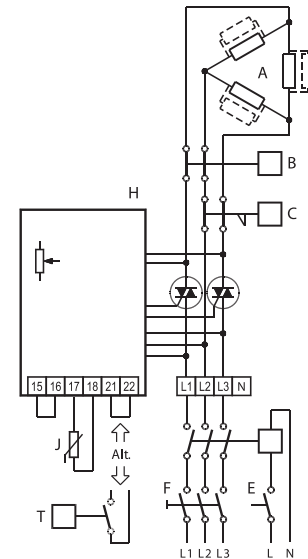

- A = нагревательные элементы
- B = устройство защиты от перегрева с автоматическим возвратом в исходное состояние
- C = устройство защиты от перегрева с ручным возвратом в исходное состояние
- E = контакт блокировки
- F = выключатель
- H = тиристорный регулятор Pulser или TTC
- J = Датчик
- T = реле расхода воздуха/реле давления

Дополнительные принадлежности



VBC

Водяной воздухонагреватель

Водяной воздухонагреватель предназначен для нагрева воздуха в системах вентиляции

с круглыми воздуховодами. Теплообменник из медных труб с алюминиевым оребрением установлен в корпусе с алюминиевым покрытием. Съемная панель упрощает чистку нагревателя.

Водяной воздухонагреватель устанавливается в вертикальном или горизонтальном воздуховоде с опциональным направлением потока воздуха.

Макс. рабочая температура 150 °С. Макс. рабочее давление 1,6 МПа (16 бар) для 2- и 3-рядных теплообменников.

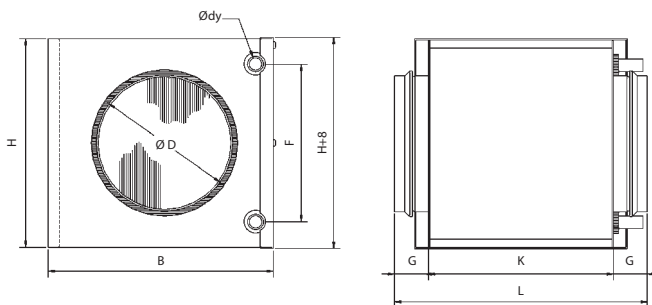
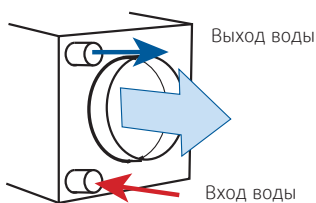

VBC	$\varnothing D$	B	H	$\varnothing dy$	F	G	K	L	кг
100-2	100	238	180	10	137	40	276	356	3.7
100-3	100	238	180	10	100	40	276	356	3.8
125-2	125	238	180	10	137	40	276	356	3.5
125-3	125	313	255	10	175	40	276	356	5.5
160-2	160	313	255	10	212	40	276	356	5.4
160-3	160	313	255	10	175	40	276	356	5.4
200-2	200	313	255	10	212	40	276	356	5.3
200-3	200	398	330	22	250	40	276	356	8.2
250-2	250	398	330	22	250	40	276	356	7.7
250-3	250	473	405	22	325	40	276	356	10.2
315-2	315	473	405	22	325	40	276	356	9.9
315-3	315	557	504	22	400	40	276	356	13.4
400-2	400	557	504	22	400	65	276	406	13.1
400-3	400	707	539	22	425	65	330	460	17.9
500-2	500	707	529	22	425	65	330	460	16.9

Расчет 2-рядного теплообменника

VBC	100-2	125-2	160-2	200-2	250-2	315-2	400-2	500-2
Артикул.	5456	5457	5458	5459	5460	5461	5462	9837
Расход воздуха, м³/с	0.04	0.06	0.1	0.15	0.25	0.39	0.63	0.9
Аэродинамическое сопротивление, Па	35	72	40	73	68	69	77	45
ΔT воздуха при T воды на вход/выход 60/40, °С	16	13	19.9	17.3	17.5	18.1	17.7	19.4
Расход воды, л/с	0.01	0.01	0.03	0.04	0.07	0.11	0.18	0.28
Скорость потока воды, м/с	0.15	0.2	0.4	0.6	0.5	0.5	0.6	0.7
Аэродинамическое сопротивление (кПа)	0.1	0.1	3	5	3	3	4	6.6
Мощность (кВт)	0.85	1.0	2.6	3.5	5.7	9.2	14.6	22.7
ΔT воздуха при T воды на входе/выходе 90/70, °С	32.5	28.3	35.8	30.4	31.7	32	31	31
Расход воды, л/с	0.02	0.03	0.06	0.07	0.13	0.2	0.31	0.31
Скорость потока воды, м/с	0.3	0.4	0.8	1.1	0.9	1	1.1	1.1
Аэродинамическое сопротивление (кПа)	1	1	8	13	7	8	10	10
Мощность (кВт)	1.7	2.2	4.6	6.1	10.3	16.3	25.5	25.5

Расчет 3-рядного теплообменника

VBC	100-3	125-3	160-3	200-3	250-3	315-3	400-3
Артикул.	9838	9839	9840	9841	9843	9844	9845
Расход воздуха, м³/с	0.04	0.06	0.1	0.15	0.25	0.39	0.63
Аэродинамическое сопротивление, Па	39	17.2	41	29	31.2	35	36.3
ΔT воздуха при T воды на вход/выход 60/40, °С	25,9	33.4	29.3	30.7	30.5	30.2	30.3
Расход воды, л/с	0.02	0.03	0.05	0.07	0.12	0.19	0.3
Скорость потока воды, м/с	0.24	0.47	0.68	0.54	0.59	0.69	0.74
Аэродинамическое сопротивление (кПа)	0.85	5.33	11	5.36	6.23	8.28	10.10
Мощность (кВт)	1.35	2.6	3.8	6	9.93	15.3	24.74
ΔT воздуха при T воды на входе/выходе 90/70, °С	47.4	56.2	49.7	52.1	51.6	51	50.8
Расход воды, л/с	0.03	0.05	0.08	0.13	0.21	0.32	0.51
Скорость потока воды, м/с	0.45	0.8	1.17	0.92	1.02	1.17	1.26
Аэродинамическое сопротивление (кПа)	2.65	14	29.5	14.1	16.2	21.4	26.1
Мощность (кВт)	2.46	4.38	6.46	10.17	16.8	25.87	41.6

Дополнительные принадлежности

Диаграммы воздухонагревателя VBC

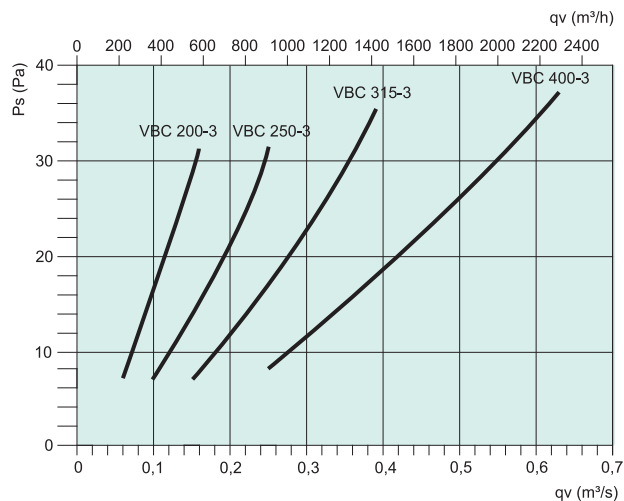
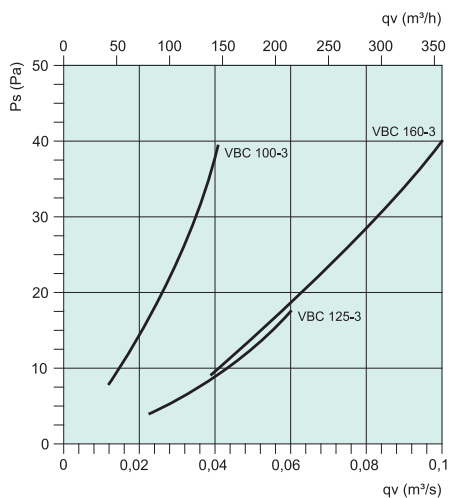
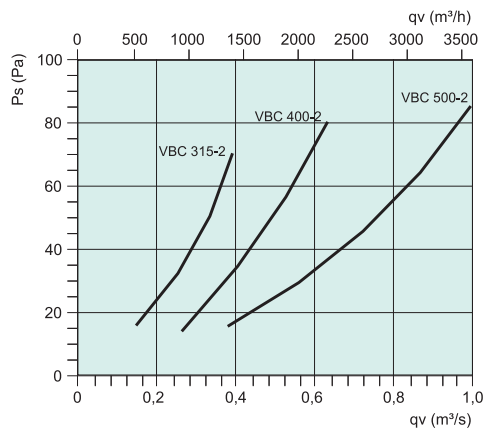
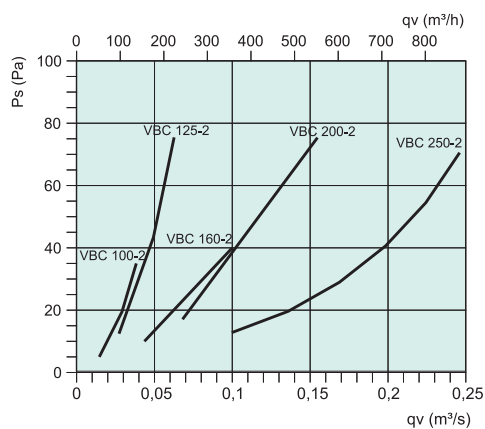

VBF

Водяной воздухонагреватель

Водяной воздухонагреватель с карманным фильтром класса F5 используется в системах вентиляции с круглыми воздуховодами. Теплообменник из медных труб с алюминиевым оребрением установлен в корпусе из оцинкованной стали. Съемная инспекционная панель упрощает чистку нагревателя и замену фильтра.

Водяной воздухонагреватель предназначен для установки в горизонтальных воздуховодах. Карманный фильтр устанавливается вертикально. Нагреватель VBF оснащен патрубками для подсоединения устройства контроля загрязненности фильтра.

Онлайн программа подбора вентиляторов Systemair включает в себя подбор водяных воздухонагревателей. Фильтр рекомендуется заменять при увеличении его аэродинамического сопротивления до 200 Па.

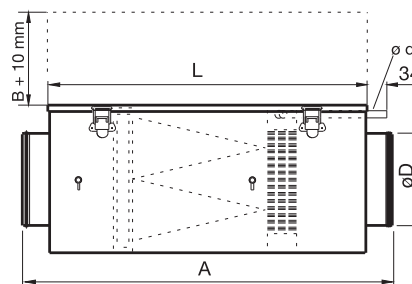
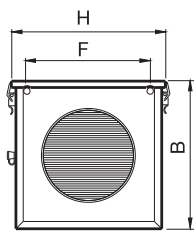

VBF	øD	A	B	H	L	ødy	F	кг
100	100	665	254	266	599	22	213	8
125	125	665	254	266	599	22	213	8
160	160	665	254	266	599	22	213	8
200	200	665	254	266	599	22	213	8
250	250	795	354	366	699	22	313	12
315	315	895	454	466	799	22	413	17
355	355	920	454	466	799	22	413	17
400	400	920	454	466	799	22	413	17

Дополнительные принадлежности

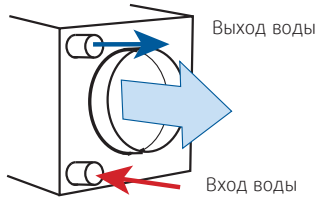

VBF	Карманный фильтр	Класс фильтра
100	BFR 200	G3, M5, F7
125	BFR 200	G3, M5, F7
160	BFR 200	G3, M5, F7
200	BFR 200	G3, M5, F7
250	BFR 315	G3, M5, F7
315	BFR 355	G3, M5, F7
355	BFR 355	G3, M5, F7
400	BFR 355	G3, M5, F7

Расчет 2-рядного теплообменника

VBF	100	125	160	200	250	315	355/400
Артикул.	1724	1730	1731	1732	1733	1734	1735/1736
Расход воздуха, м³/с	0.04	0.05	0.12	0.16	0.17	0.28	0.44
Скорость воздуха, (м/с)	1.2	1.6	3.5	4.6	1.8	1.7	2.7
ΔТ воздуха при Т воды на вход/выход 60/40, °С	23.3	20.9	14.3	12.6	25.9	26.2	21.5
Расход воды, л/с	0.01	0.02	0.03	0.03	0.06	0.11	0.14
Скорость потока воды, м/с	0.1	0.1	0.2	0.2	0.5	0.4	0.5
Аэродинамическое сопротивление (кПа)	0.1	0.2	0.4	0.5	3.5	1.6	2.6
Мощность (кВт)	1.17	1.35	2.1	2.4	5.31	8.82	11.67
ΔТ воздуха при Т воды на входе/выходе 90/70, °С	44	39.9	28.2	25	44.3	44.9	37.2
Расход воды, л/с	0.03	0.03	0.03	0.06	0.11	0.18	0.24
Скорость потока воды, м/с	0.2	0.2	0.4	0.4	0.8	0.7	0.9
Аэродинамическое сопротивление (кПа)	0.4	0.5	1.2	1.6	8.1	3.7	6.3
Мощность (кВт)	2.2	2.58	4.13	4.76	8.97	15.11	20.18
Класс фильтра	F5	F5	F5	F5	F5	F5	F5

Диаграммы воздухонагревателя VBF

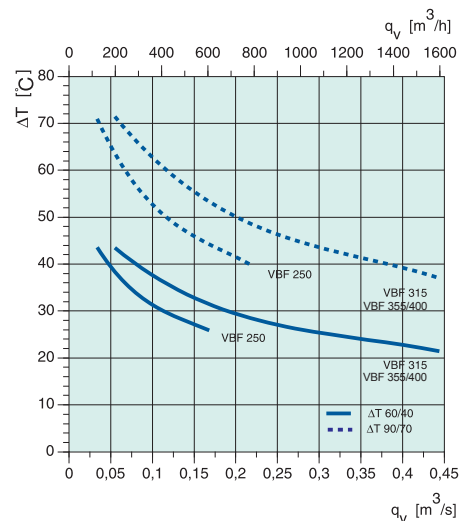
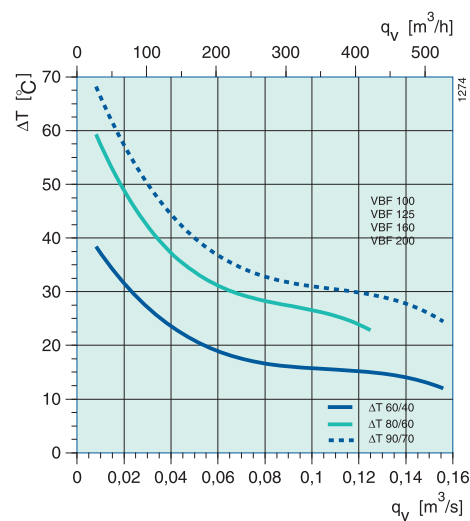
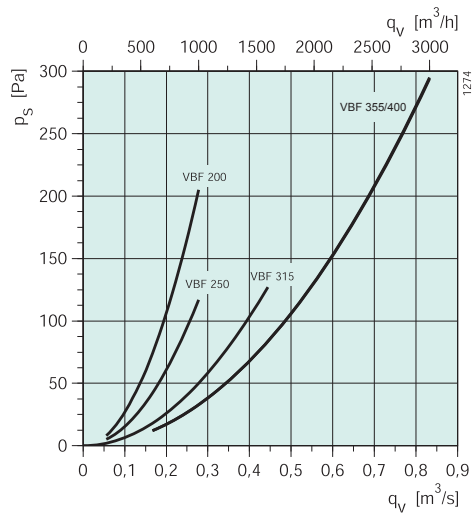
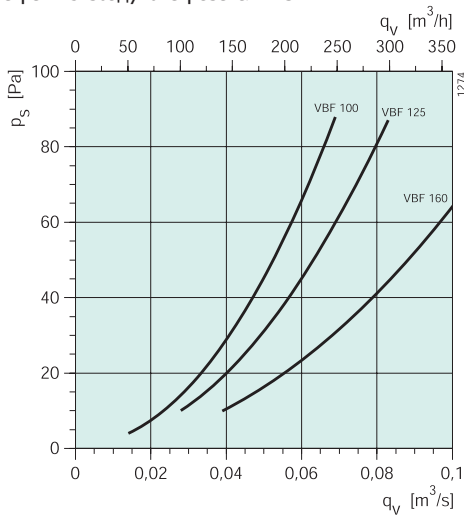

Дополнительные принадлежности

**CWK**

Водяной воздухоохладитель для круглых воздуховодов

Теплообменник из медных труб с алюминиевым оребрением установлен в корпусе из оцинкованной стали. Съемная инспекционная панель упрощает чистку и техническое обслуживание. Соединительные патрубки с резиновым уплотнением.
Макс. рабочая температура 150 °С. Макс. рабочее давление 1,6 МПа (16 Бар).

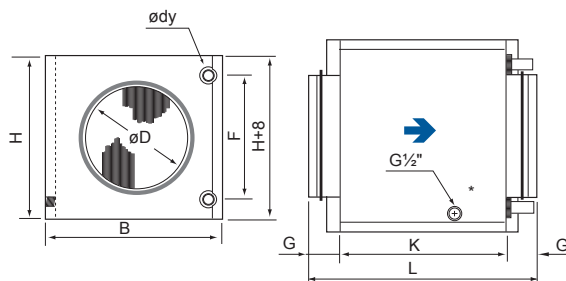

* Патрубок слива конденсата

CWK	Артикул	ØD	B	H	Ødy	F	G	K	L	кг
100-3-2.5	30019	100	251	180	10	100	40	276	356	4.4
125-3-2.5	30021	125	326	255	10	175	40	276	356	6.5
160-3-2.5	30022	160	326	255	10	175	40	276	356	6.7
200-3-2.5	30023	200	411	330	22	250	40	276	356	9.4
250-3-2.5	30024	250	486	405	22	325	40	276	356	11
315-3-2.5	30025	315	560	504	22	400	40	276	356	14.3
400-3-2.5	30026	400	710	529	22	425	65	330	460	19.5

Теплообменник

CWK	Воздух						Мощность (кВт)	Вода	
	Расход воздуха, м³/ч	Скорость воздуха, м/с	Аэродинамическое сопротивление, Па	Темп. воздуха на входе, °С	Отн. влажн. воздуха на входе (% RH)	Темп. воздуха на выходе, °С		Расход воды, л/с	Аэродинамическое сопротивление (кПа)
100-3-2.5	54	2	7	25	50	14.3	0.2	0.01	< 0.5
	54	2	7	30	45	15.8	0.4	0.01	1
	100	3.5	22	25	50	16.4	0.3	0.01	1
	100	3.5	22	30	45	18.5	0.5	0.02	2
	145	5	58	25	50	17.5	0.4	0.02	1
125-3-2.5	145	5	58	30	45	20.0	0.6	0.02	3
	85	2	3	25	50	12.6	0.5	0.02	3
	85	2	3	30	45	13.5	0.7	0.03	5
	150	3	9	25	50	14.5	0.7	0.03	5
	150	3	9	30	45	15.7	1.1	0.04	10
160-3-2.5	215	4.5	18	25	50	15.6	0.8	0.03	7
	215	4.5	18	30	45	17.0	1.4	0.05	16
	145	2	9	25	50	14.4	0.7	0.03	4
	145	2	9	30	45	15.6	1.0	0.04	10
	250	3.5	24	25	50	16.1	0.9	0.04	8
200-3-2.5	250	3.5	24	30	45	17.4	1.5	0.06	20
	355	5	45	25	50	17.0	1.1	0.04	11
	355	5	45	30	45	18.4	1.3	0.08	32
	225	2	6	25	50	14.1	1.0	0.05	2
	225	2	6	30	45	15.3	1.6	0.06	5
250-3-2.5	390	3.5	17	25	50	15.9	1.4	0.06	4
	390	3.5	17	30	45	17.3	2.3	0.09	9
	555	5	33	25	50	16.9	1.7	0.07	5
	555	5	33	30	45	18.4	3.1	0.12	15
	360	2	6	25	50	14.2	1.6	0.06	2
315-3-2.5	360	2	6	30	45	15.4	2.5	0.10	5
	630	3.5	18	25	50	16.0	2.2	0.09	4
	630	3.5	18	30	45	17.3	3.8	0.15	10
	900	5	34	25	50	17.0	2.7	0.11	6
	900	5	34	30	45	18.2	5.1	0.20	17
400-3-2.5	560	2	7	25	50	14.5	2.4	0.10	3
	560	2	7	30	45	15.4	3.9	0.16	7
	985	3.5	20	25	50	16.1	3.4	0.13	5
	985	3.5	20	30	45	17.2	6.1	0.24	14
	1410	5	39	25	50	17.0	4.3	0.17	8
400-3-2.5	1410	5	39	30	45	18.1	8.3	0.33	25
	900	2	9	25	50	15.2	3.4	0.14	2
	900	2	9	30	45	16.3	5.8	0.23	5
	1590	3.5	25	25	50	16.8	4.8	0.19	4
	1590	3.5	25	30	45	17.8	9.3	0.37	12
400-3-2.5	2280	5	49	25	50	17.6	6.1	0.24	6
	2280	5	49	30	45	18.6	12.8	0.51	22



DS

Гибкие
прямоугольные
соединительные
вставки

Обеспечивают удлинение на 100-158 мм.

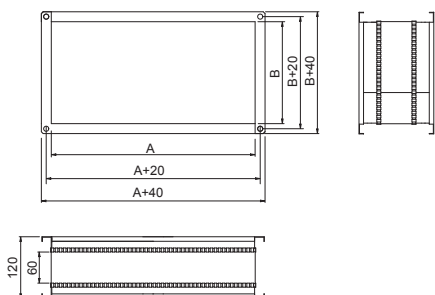

DS	Артикул.	A	B
30-15	1537	300	150
40-20	1539	400	200
50-25	1542	500	250
50-30	1544	500	300
60-30	1547	600	300
60-35	1549	600	350
70-40	1551	700	400
80-50	1553	800	500
100-50	1555	1000	500



GFL

Контрфланец

Используется в качестве фланца для подсоединения к воздуховоду. Выполнен из оцинкованной листовой стали. Предназначен для прямоугольных воздуховодов

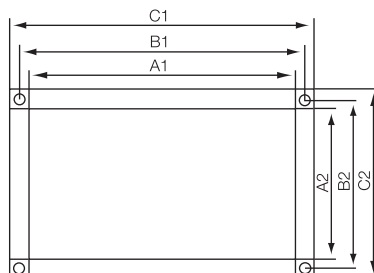

GFL	Артикул.	A1	A2	B1	B2	C1	C2
40-20	2705	400	200	420	220	440	240
50-25	2706	500	250	520	270	540	290
50-30	2707	500	300	520	320	540	340
60-30	2708	600	300	620	320	640	340
60-35	2709	600	350	620	370	640	390
70-40	2710	700	400	720	420	740	440
80-50	2711	800	500	820	520	840	540



SRK

Воздушный клапан
регулировки
объема

Клапан с такими же фланцами как у вентиляторов для квадратных воздуховодов. Герметичность класса 2 или 3. В состав воздушного клапана входит несколько лопаток, закрывающихся наложением друг на друга. Она находятся внутри стальной рамы на втулках из армированного фибергласом нейлона. Створки соединены друг с другом рычажным механизмом, расположенным вне рамы клапана. Стержни защищены таким образом, что клапан может быть покрыт изоляцией вместе с воздуховодом. Створки и соединительные патрубки изготовлены из оцинкованной листовой стали.

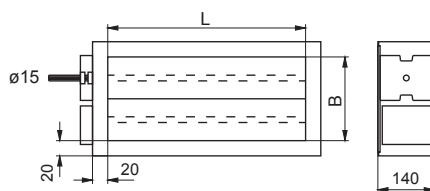

SRK	Артикул.	L	B
40-20	7020	400	201
50-25	7021	500	251
50-30	7022	500	301
60-30	7023	600	301
60-35	7024	600	351
70-40	7025	700	401
80-50	7028	800	501
100-50	7029	1000	501

Аэродинамическое сопротивление

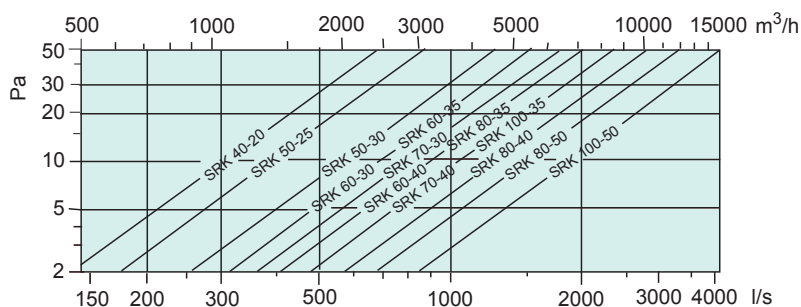

Дополнительные принадлежности



Шумоглушитель для прямоугольных воздуховодов

Шумоглушитель легко устанавливается в прямоугольные воздуховоды до или после канальных вентиляторов KE, KT, RS и RSI. Эффективно снижает уровень шума в воздуховоде. Шумоглушитель используется совместно со звукоизолированным вентилятором в тех случаях, когда требования по снижению уровня шума предъявляются не только к воздуховоду, но и к оборудованию в целом. Все шумоглушители оснащены универсальным соединителем, соответствующему фланцам PG или профилю Metu.

ПРИМЕЧАНИЕ! Убедитесь, что шумоглушитель LDR установлен в надлежащем положении. Несоблюдение данного требования может стать причиной снижения расхода воздуха или повышения аэродинамического сопротивления.

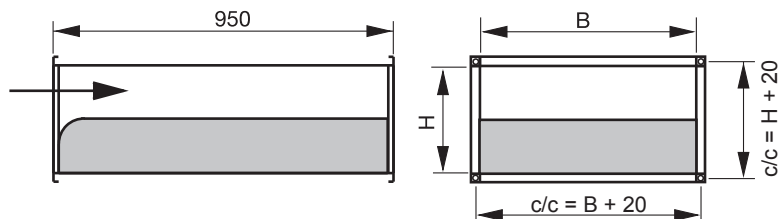

LDR	Артикул.	B	H	кг
30-15	5068	300	150	10
40-20	5069	400	200	13
50-25	5070	500	250	17
50-30	5071	500	300	19
60-30	5072	600	300	21
60-35	5073	600	350	23
70-40	5074	700	400	27
80-50	5075	800	500	34
100-50	5067	1000	500	41

LDR	Снижение уровня шума, дБ (октавные полосы частот, Гц)							
	125	250	500	1k	2k	4k	8k	
30-15	7	15	18	25	25	19	19	
40-20	5	9	15	23	16	12	10	
50-25	10	15	25	25	20	15	12	
50-30	8	15	20	31	17	14	11	
60-30	8	15	20	31	17	14	11	
60-35	7	13	17	18	13	10	8	
70-40	7	11	14	14	10	8	6	
80-50	6	8	10	11	8	6	3	
100-50	6	8	10	11	8	6	3	

Расчет аэродинамического сопротивления шумоглушителя для прямоугольных воздуховодов

Расчет приведен для шумоглушителя, к обеим сторонам которого подсоединены воздуховоды.

Пример: расчет аэродинамического сопротивления шумоглушителя LDR 60-35 (с вентилятором RSI 60-35 с трехфазным электродвигателем переменного тока) с помощью графика, приведенного справа.

LDR	Сечение воздуховода, м ²	P
LDR 30-15	0.045	3.5
LDR 40-20	0.08	3.6
LDR 50-25	0.125	3.7
LDR 50-30	0.15	3.3
LDR 60-30	0.18	3.3
LDR 60-35	0.21	3.0
LDR 70-40	0.28	3.1
LDR 80-50	0.40	3.6
LDR 100-50	0.50	3.6

- С помощью таблицы ниже определяем площадь воздуховода.
- На графике B двигаемся по горизонтали вправо до пересечения с линией расхода воздуха.
- Поднимаемся вверх до графика A и двигаемся до пересечения с линией коэффициента ρ (см. таблицу).
- Затем, двигаясь по горизонтали влево, находим требуемое аэродинамическое сопротивление.

В данном примере аэродинамическое сопротивление равно 27 Па.

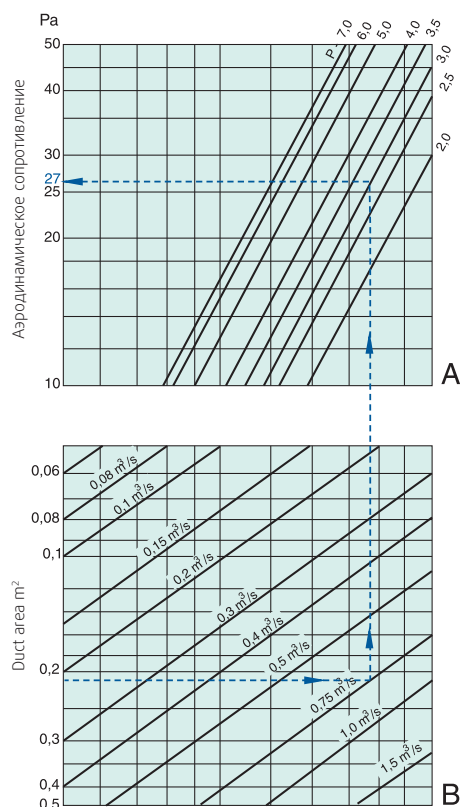



FFK

Кассета фильтра для прямоугольных воздуховодов

Кассета фильтра предназначена для карманных фильтров класса

M5 или F7. Корпус кассеты изготовлен из оцинкованной листовой стали. Навесная крышка с быстроразъемным фиксатором упрощает замену фильтра. Кассета фильтра присоединяется непосредственно к воздуховоду. Устанавливается в вертикальном или в горизонтальном положении. При вертикальном монтаже воздушный поток должен быть направлен вниз, чтобы карманы фильтра не сминались. Фильтры ВФК класса M5 или F7 заказываются отдельно. Заменять фильтры рекомендуется при достижении следующих значений аэродинамического сопротивления: для фильтра класса M5 – 200 Па, для фильтра класса F7 – 250 Па. Кассета оснащена патрубками для подсоединения датчика давления.

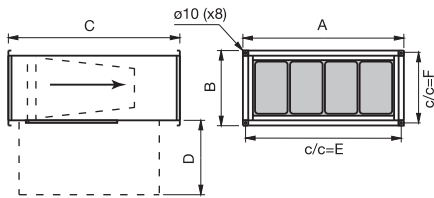

FFK	A	B	C	D	E	F
30-15	340	190	402	250	320	170
40-20	440	240	502	350	420	220
50-25	540	290	532	350	520	270
50-30	540	340	562	350	520	320
60-30	640	340	642	350	620	320
60-35	640	390	717	350	620	370
70-40	740	440	787	420	720	420
80-50	840	540	882	530	820	520
100-50	1040	540	882	530	1020	520

FFK	Артикул:	Карманный фильтр	Класс фильтра
30-15	1748	ВФК 30-15	M5, F7
40-20	1750	ВФК 40-20	M5, F7
50-25	1752	ВФК 50-25	M5, F7
50-30	1755	ВФК 50-30	M5, F7
60-30	1758	ВФК 60-30	M5, F7
60-35	1761	ВФК 60-35	M5, F7
70-40	1762	ВФК 70-40	M5, F7
80-50	30236	ВФК 80-50	M5, F7
100-50	30237	ВФК 100-50	M5, F7

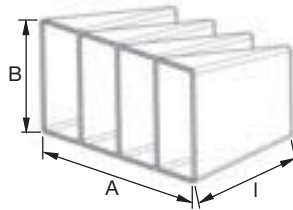

ВФК	A	B	I	Кол-во карманов
30-15	286/287	142/143	300/280	2/5
40-20	386/387	192/193	400/360	3/5
50-25	486/487	242/243	430/370	4/7
50-30	486/487	292/293	490/355	4/7
60-30	586/587	292/293	540/520	4/8
60-35	586/587	342/343	590/515	4/8
70-40	686/687	392/393	700/625	5/9
80-50	785/785	490/490	600/600	6/10
100-50	985/985	490/490	600/600	7/14

ВФК	Артикул M5	Артикул F7
30-15	5233	5225
40-20	5217	5216
50-25	5218	5228
50-30	5219	5229
60-30	5244	5230
60-35	5220	5231
70-40	5245	5232
80-50	30238	30239
100-50	30240	30241

Аэродинамическое сопротивление

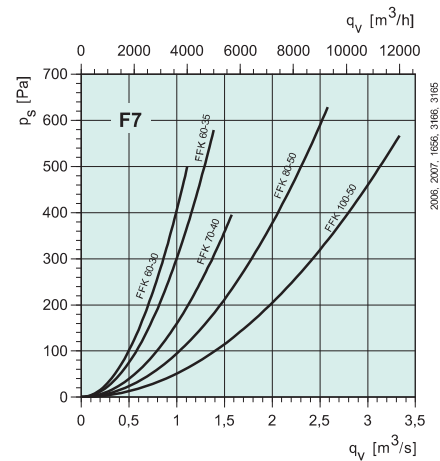
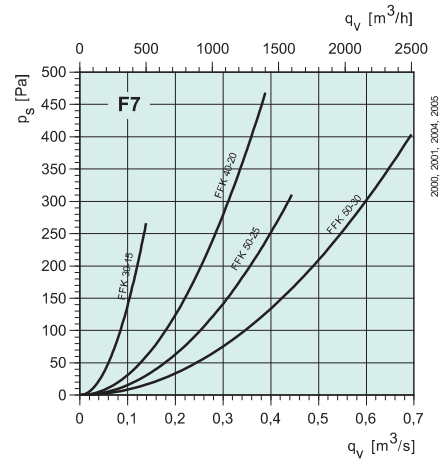
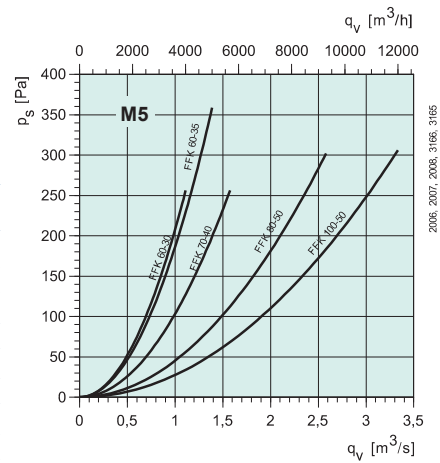
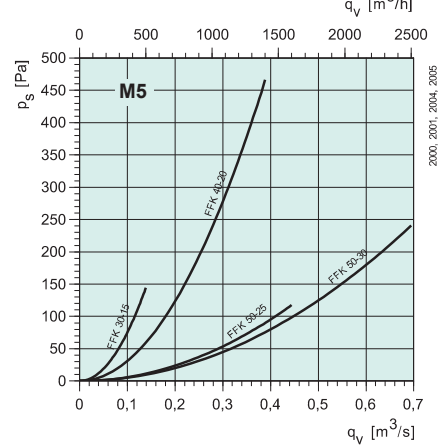

Дополнительные принадлежности



RBМ

Воздуонагреватель для прямоугольных воздуховодов

Канальный

воздуонагреватель со встроенным устройством управления. Корпус изготовлен из листовой стали с алюминиевым покрытием, нагревательный элемент выполнен из нержавеющей стали. Воздуонагреватель оснащен встроенной защитой от перегрева с ручным возвратом в исходное состояние. Управление осуществляется встроенным тиристорным фазоимпульсным регулятором, обеспечивающим особо точное регулирование температуры. Тиристорный регулятор предназначен для контроля температуры, и не имеет подвижных деталей. Воздуонагреватель не имеет вращающихся деталей, поэтому он работает бесшумно и имеет долгий срок службы. Воздуонагреватель RBM поставляется с полностью укомплектованной подключенной системой управления, включая контакторы и реле аварийной сигнализации. Это снижает затраты на установку оборудования. Внешние подключения: цепь питания, цепь управления, задатчик уставки температуры, датчик и цепь аварийной сигнализации. Минимальный расход воздуха основан на минимальной скорости воздушного потока 1,5 м/с. Данные канальные воздуонагреватели обеспечивают температуру воздуха на выходе не более 40 °С.

Воздуонагреватель RBM оснащен комнатным датчиком TG-R430 для задания температуры.

RBМ		40-20/9	50-25/15	50-30/15	60-30/27	60-35/27	70-40/27
Артикул.		5450	5451	5452	5453	5454	5455
Мощность	кВт	9	15	15	27	27	27
Напряжение	В	400 3~	400 3~	400 3~	400 3~	400 3~	400 3~
Ток	А	13	22	22	39	39	39
Мин. расход воздуха	м³/ч	450	700	850	1000	1200	1600
Масса	кг	19	20.2	21	26.4	27	29.7

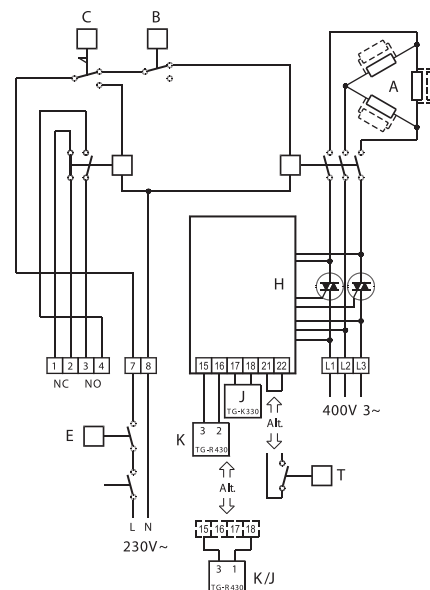
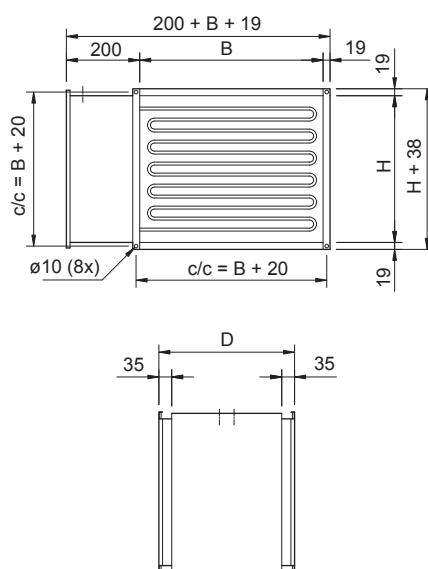

Датчики, см. стр. 381

RBМ	В	Н	Д
40-20/9	400	200	500
50-25/15	500	250	500
50-30/15	500	300	500
60-30/27	600	300	500
60-35/27	600	350	500
70-40/27	700	400	500

Расчет требуемой мощности

$P = \rho \cdot q \cdot \Delta T$
 P = производительность, кВт
 q = расход воздуха, м³/с
 ρ = плотность воздуха = 1,2 кг/м³ при 20 °С
 ΔT = разность температур

- A = нагревательные элементы
- B = устройство защиты от перегрева с автоматическим возвратом в исходное состояние
- C = устройство защиты от перегрева с ручным возвратом в исходное состояние
- E = реле расхода воздуха
- H = тиристорный регулятор или ТТС
- J = Датчик
- K = задатчик уставки температуры
- K/J = комбинированный комнатный датчик температуры с задатчиком уставки температуры
- T = реле расхода воздуха/реле давления



DXRE

Воздухоохладитель для прямоугольных воздуховодов (DX)

- Одна модель для левостороннего и правостороннего подключения (переворачиваемый теплообменник)
- Поддон для сбора конденсата из нержавеющей стали. Каплеотделитель устанавливается вне зависимости от направления потока воздуха.
- Поддон для сбора конденсата легко снимается для чистки и осмотра

DXRE предназначен для центральных или зональных систем кондиционирования, обслуживающих отдельные помещения.

DXRE устанавливается в горизонтальных воздуховодах, независимо от направления воздушного потока (теплообменник можно переустановить соответствующим образом).

Если скорость воздушного потока превышает 2,5 м/с, то на стороне выпуска воздуха рекомендуется установить каплеотделитель DE (дополнительная принадлежность). Это позволит предотвратить попадание капель воды в воздушный поток.



Таблица подбора теплообменника

Хладагент R407C, 5 °C								
DXRE	Расход воздуха м³/ч	Аэродинамическое сопротивление (Па)	Темп. воздуха на входе (°C)	Отн. влажн. воздуха на входе (% RH)	Темп. воздуха на выходе (°C)	Мощность (кВт)	Расход хладагента (кг/ч)	Перепад давлений хладагента (кПа)
40x20-3-2.5	575	32	25	50	15.8	2.2	51	3
	575	36	30	50	18.8	3.2	75	6.1
	865	60	25	50	16.9	2.7	63	4.3
	865	68	30	50	20.4	3.9	90	8.7
50x25-3-2.5	1150	91	25	50	17.5	2.8	65	4.9
	1150	107	30	50	21.2	4.4	104	11.3
	900	32	25	50	15.8	3.4	80	3.2
	900	36	30	50	18.7	5	118	6.6
50x30-3-2.5	1350	60	25	50	16.9	4.2	99	5
	1350	69	30	50	20.1	6.3	147	9.8
	1800	92	25	50	18	4.4	103	5.2
	1800	108	30	50	21.2	7.1	165	12.1
50x30-3-2.5	1080	32	25	50	15.5	4.3	101	6.1
	1080	36	30	50	18.3	6.4	149	11.9
	1620	62	25	50	16.6	5.4	126	8.8
	1620	70	30	50	19.8	7.9	186	17.6
60x30-3-2.5	2160	97	25	50	17.3	6.3	147	11.6
	2160	110	30	50	20.9	8.9	208	21.7
	1300	33	25	50	15.4	5.3	116	8.4
	1300	37	30	50	17.8	8.2	180	18.5
60x30-3-2.5	1950	63	25	50	16.5	6.6	145	12.6
	1950	71	30	50	19.6	9.7	213	25.2
	2600	99	25	50	17.3	7.7	170	16.7
	2600	112	30	50	20.8	11	241	31.5
60x35-3-2.5	1510	32	25	50	15.5	6	131	7.5
	1510	36	30	50	18.4	8.7	192	12.8
	2270	62	25	50	16.7	7.5	164	10.1
	2270	70	30	50	19.8	11	242	18.6
70x40-3-2.5	3025	97	25	50	17.4	8.6	189	12.5
	3025	110	30	50	21	12.4	272	22.6
	2015	40	25	50	14.7	8.6	188	7.6
	2015	44	30	50	17.4	12.5	274	13.3
70x40-3-2.5	3020	72	25	50	16.3	9.6	211	9
	3020	83	30	50	19.3	14.7	323	17.4
	4030	112	25	50	16.5	11.2	246	11.3
	4030	130	30	50	20.2	16.9	370	20
80x50-3-2.5	2880	39	25	50	14.6	12.4	272	8.8
	2880	44	30	50	17.3	18.1	398	15.7
	4320	73	25	50	16.2	14.1	309	10.6
	4320	84	30	50	19.1	21.8	477	21.2
100x50-3-2.5	5760	113	25	50	16.4	16.2	356	13.2
	5760	131	30	50	20.2	24.5	538	25.9
	3600	40	25	50	14.3	16.3	356	15.1
	3600	45	30	50	16.9	23.6	517	28
100x50-3-2.5	5400	74	25	50	15.9	18.7	411	19
	5400	86	30	50	18.6	29.1	638	40.2
	7200	116	25	50	16.7	21.4	470	23.8
	7200	134	30	50	19.9	31.9	699	47

Хладагент	R 410A	R 134A	R 404A	R 507A
Коеф.	1.01	0.93	1.00	0.97

Кoeffициенты для пересчета табличного значения в зависимости от типа хладагента.

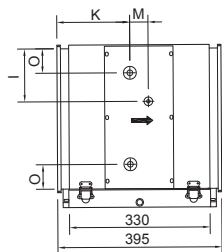
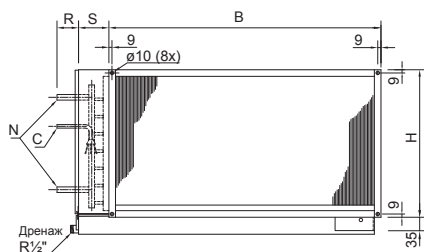
DXRE	Артикул.	B	H	I	O	K	M	N	S	R	C
400x200-3-2,5	7951	438	238	70	100	165	60	19	90	105	1/2"
500x250-3-2,5	7952	538	288	120	30	165	60	22	90	105	1/2"
500x300-3-2,5	7953	538	338	175	30	165	60	22	90	105	1/2"
600x300-3-2,5	7955	638	338	170	30	165	60	22	90	105	5/8"
600x350-3-2,5	7956	638	388	220	30	165	60	22	90	105	5/8"
700x400-3-2,5	7957	738	438	250	30	160	75	35	100	115	5/8"
800x500-3-2,5	7958	838	538	340	30	160	75	35	100	115	5/8"
1000x500-3-2,5	7959	1038	538	350	30	160	75	35	100	115	5/8"

Дополнительные принадлежности



VBR

Водяной воздухонагреватель

Водяной воздухонагреватель предназначен для нагрева воздуха в системах вентиляции с прямоугольными воздуховодами. Теплообменник из медных труб с алюминиевым оребрением установлен в корпусе из оцинкованной стали. Во избежание повреждения теплообменника при эксплуатации в условиях низких температур его необходимо обеспечить устройством защиты от замерзания. Водяной воздухонагреватель устанавливается в вертикальном или горизонтальном воздуховоде с опциональным направлением потока воздуха.

VBR XX-XX-2 = 2-рядный теплообменник
VBR XX-XX-4 = 4-рядный теплообменник
VBR XX-XX-3 = 3-рядный теплообменник

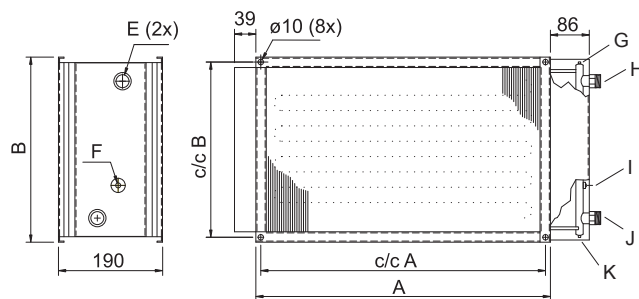

- F Резьба G 1/4
- G Воздуховыпускной ниппель
- H Выход воды
- I Подключение датчика защиты от замерзания
- J Вход воды
- K Сливной клапан

VBR	Артикул.	A	c/c A	B	c/c B	E	кг
40-20-2	5463	438	420	238	220	R 3/4"	5.5 кг
50-25-2	5464	538	520	288	270	R 3/4"	7 кг
50-30-2	5465	538	520	338	320	R 3/4"	8 кг
60-30-2	5466	638	620	338	320	R 3/4"	9 кг
60-35-2	5467	638	620	388	370	R 3/4"	10 кг
70-40-2	5468	738	720	438	420	R 1"	12.5 кг
80-50-2	5469	838	820	538	520	R 1"	16 кг
100-50-2	5470	1038	1020	538	520	R 1"	18.5 кг

		A	c/c A	B	c/c B	E	кг
40-20-4	5471	438	420	238	220	R 3/4"	7 кг
50-25-4	5472	538	520	288	270	R 3/4"	9 кг
50-30-4	5473	538	520	338	320	R 1"	10.5 кг
60-30-4	5474	638	620	338	320	R 1"	11.5 кг
60-35-4	5475	638	620	388	370	R 1"	13 кг
		A	c/c A	B	c/c B	E	кг
70-40-3	5476	738	720	438	420	R 1"	15.5 кг
80-50-3	5477	838	820	538	520	R 1"	19 кг
100-50-3	5478	1038	1020	538	520	R 1"	22.5 кг

Макс. рабочая температура	150°C
Макс. рабочее давление при температуре воды	100°C 16 бар
Макс. рабочее давление при температуре воды	150°C 10 бар

Таблица подбора теплообменника

VBR	Темп. воды на входе/ выходе (°C)	Воздух		ΔT (K)	Мощность (кВт)	Вода	
		Расход воздуха (м³/ч)	Аэродинамическое сопротивление (Па)			Расход воды (л/с)	Аэродинамическое сопротивление (кПа)
40-20-2	60/40	400	9	18.5	2.7	0.03	0.5
		1000	48	12.7	4.6	0.06	1
40-20-4		400	18	29.5	4.3	0.05	0.5
		1000	96	19.5	7.1	0.09	0.5
40-20-2	80/60	400	9	32.8	4.7	0.06	1
		1000	48	24.5	8.9	0.11	2
40-20-4		400	18	46.3	6.7	0.08	0.5
		1000	96	38.9	14.0	0.17	1
50-25-2	60/40	600	8	21.7	4.7	0.06	1
		1200	29	18.2	7.9	0.10	2
50-25-4		600	16	33.1	7.2	0.09	0.5
		1200	59	28.4	12.3	0.15	1
50-25-2	80/60	600	8	36.5	7.9	0.10	2
		1200	29	28.6	12.4	0.15	4
50-25-4		600	16	54.5	11.8	0.14	1
		1200	59	45.9	19.9	0.24	3
50-30-2	60/40	800	10	18.2	5.3	0.06	0.5
		2000	54	13.5	9.8	0.12	1
50-30-4		800	20	32.5	9.4	0.11	1
		2000	109	27.2	19.7	0.24	2
50-30-2	80/60	800	10	33.6	9.7	0.12	1
		2000	54	24.3	17.5	0.21	2
50-30-4		800	20	53.8	15.5	0.19	1
		2000	109	41.7	30.1	0.37	4
60-30-2	60/40	1000	11	19.2	6.9	0.08	1
		2500	58	15.4	13.9	0.17	2
60-30-4		1000	22	34.1	12.3	0.15	1
		2500	117	28.2	25.5	0.31	4
60-30-2	80/60	1000	11	34.3	12.4	0.15	1
		2500	58	24.4	22.1	0.27	4
60-30-4		1000	22	53.9	19.5	0.24	2
		2500	117	41.8	37.8	0.46	7
60-35-2	60/40	1200	11	18.7	8.1	0.10	0.5
		3000	61	15.0	16.3	0.20	2
60-35-4		1200	23	34.2	14.8	0.18	1
		3000	123	28.1	30.4	0.37	4
60-35-2	80/60	1200	11	33.9	14.7	0.18	1
		3000	61	24.1	26.1	0.32	3
60-35-4		1200	23	53.6	23.2	0.28	3
		3000	123	41.5	45.0	0.55	8
70-40-2	60/40	2000	31	20.1	14.5	0.18	1
		4000	94	16.0	23.2	0.28	1
70-40-3		2000	46	24.7	17.8	0.22	0.5
		4000	139	21.1	30.5	0.37	1
70-40-2	80/60	2000	31	34.7	25.1	0.31	1
		4000	94	25.1	36.3	0.44	3
70-40-3		2000	46	45.4	32.8	0.40	1
		4000	139	34.4	49.7	0.61	2
80-50-2	60/40	2500	25	21.1	19.0	0.23	0.5
		5000	77	17.2	31.1	0.38	1
80-50-3		2500	37	28.0	25.3	0.31	0.5
		5000	113	24.0	43.4	0.52	1
80-50-2	80/60	2500	25	36.8	33.3	0.41	1
		5000	77	26.9	48.6	0.59	2
80-50-3		2500	37	48.4	43.7	0.53	1
		5000	113	37.1	67.0	0.82	2
100-50-2	60/40	3000	23	24.8	26.9	0.32	1
		6000	72	18.4	40.0	0.48	2
100-50-3		3000	35	32.3	35.0	0.42	1
		6000	106	25.6	55.4	0.67	2
100-50-2	80/60	3000	23	38.4	41.6	0.51	2
		6000	72	28.2	61.1	0.75	4
100-50-3		3000	35	50.1	54.3	0.66	2
		6000	106	38.7	83.8	1.02	4

Значения указаны для приточного воздуха с температурой 0 °C.

**VVK****Водяной
воздуонагреватель
для квадратных
воздуховодов**

Корпус изготовлен из оцинкованной стали, теплообменник выполнен из медных труб с алюминиевым оребрением и снабжен медными патрубками для подсоединения водяного контура. При эксплуатации при низких температурах теплообменник VVK следует оснастить устройством защиты от замерзания. Теплообменник VVK предназначен для горизонтальной установки с подсоединением водяного контура справа. Для обеспечения оптимальных характеристик теплообменник необходимо установить так, чтобы потоки воздуха и воды были направлены навстречу друг другу. Во избежание образования воздушных пробок в теплообменнике поток воды должен быть направлен снизу вверх. Для выбора типоразмера теплообменника с требуемой теплопроизводительностью можно воспользоваться соответствующей онлайн программой подбора.

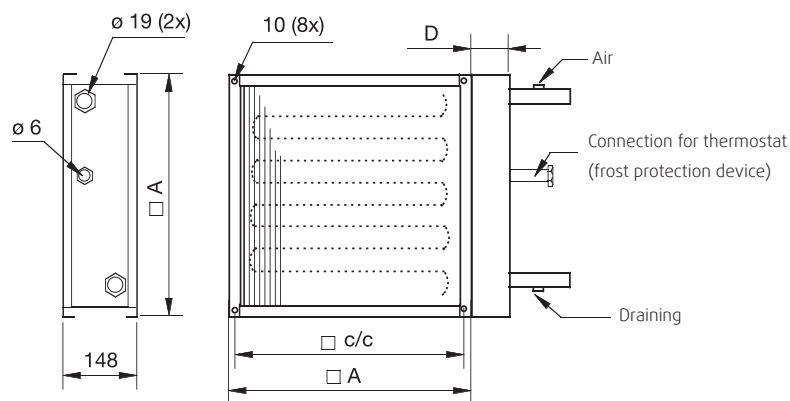

VVK	Артикул	□A	c/c	□D	no. of rows
45	6169	492	470	78	2
50	6160	547	520	78	2
55	6174	595	573	98	2
65	6179	707	680	98	2

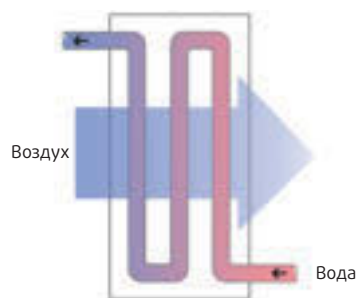

Направление потоков воды и воздуха должны быть взаимно противоположными.

Таблица подбора теплообменника

VVK	Темп. воды на входе/выходе	Расход, м³/ч	Аэродинамическое сопротивление, Па	ΔТ °С	Мощность, кВт	Расход воды, л/с	Гидравлическое со- сопротивление, кПа
45	60/40°C	1000	10	30.1	10.2	0.12	0.8
		2000	38	23	15.6	0.19	1.7
		2500	57	20.9	17.7	0.21	2.2
	80/60°C	1000	11	44.7	15.1	0.18	1.5
		2000	38	34.5	23.4	0.28	3.4
		2500	58	31.5	26.7	0.32	4.3
50	60/40°C	1200	10	31.5	12.8	0.15	1.4
		2400	35	24.2	19.7	0.23	3.1
		3000	53	22	22.4	0.27	3.9
	80/60°C	1200	10	46.1	18.8	0.22	2.6
		2400	36	35.8	29.1	0.35	5.8
		3000	54	32.7	33.3	0.40	7.4
55	60/40°C	2000	18	26.1	17.8	0.21	0.7
		4000	64	19.5	26.5	0.32	1.4
		5000	96	17.7	29.9	0.36	1.7
	80/60°C	2000	18	39.5	26.8	0.32	1.3
		4000	65	29.9	40.6	0.48	2.8
		5000	98	27.2	46.1	0.55	3.5
65	60/40°C	3600	27	24.6	30	0.36	1.5
		7200	99	18.2	44.5	0.53	3
		9000	150	16.5	50.2	0.60	3.7
	80/60°C	3600	28	36.8	49	54	2.8
		7200	101	27.7	67.6	0.81	5.9
		9000	152	25.1	76.5	0.91	7.3

Значения указаны для приточного воздуха с температурой 0 °С.



LDK

Шумоглушитель для квадратных воздуховодов

Шумоглушитель LDK предназначен для установки с канальными вентиляторами KDRE и KDRD в квадратных воздуховодах.

Снижение уровня шума можно определить с помощью графика.

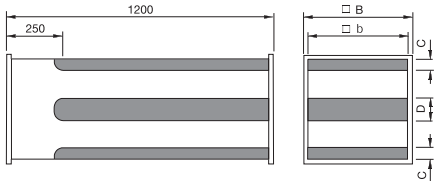

Снижение уровня шума дБ полоса частот, Гц

LDK	125	250	500	1k	2k	4k	8k
45	5	8	13	12	8	7	7
50	7	8	13	12	9	8	7
55	9	9	13	12	10	9	8
65	6	7	14	13	9	8	7
70	5	7	19	24	23	15	10

Аэродинамическое сопротивление

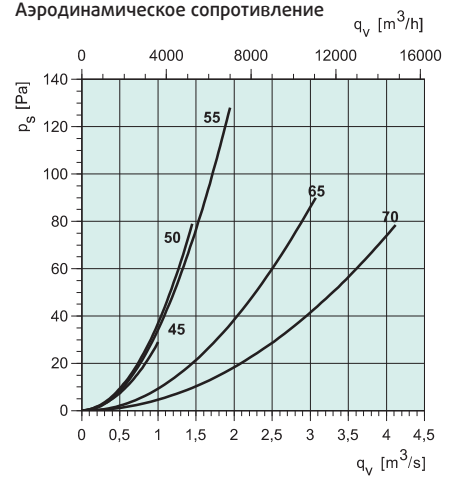

LDK	Артикул	□b	□B	C	D
45	5114	450	490	50	100
50	5115	502	546	50	150
55	5116	550	594	50	200

LDK	Артикул	□b	□B	C	D	E	F
65	5117	661	703	50	100	93	175
70	5118	696	740	50	100	110	176



FFS

Кассета фильтра для квадратных воздуховодов

Кассета с карманным фильтром класса M5 (входит в комплект поставки). Корпус изготовлен из оцинкованной стали, навесная крышка с быстродействующим зажимом облегчает замену фильтра. Кассета может быть подсоединена непосредственно к воздуховоду. Со стандартным патрубком для подсоединения датчика давления. Фильтр рекомендуется заменять при увеличении его аэродинамического сопротивления до 200 Па.

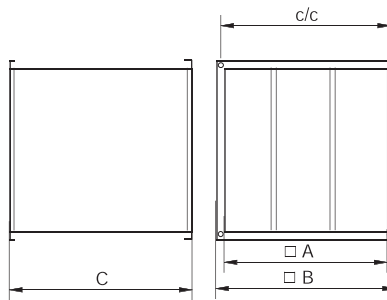

FFS	Артикул	□A	c/c	□B	C
45	5080	447	470	492	502
50	5081	502	520	547	532
55	5082	550	573	595	562
65	5083	661	680	707	642
70	5084	697	720	742	642

Аэродинамическое сопротивление

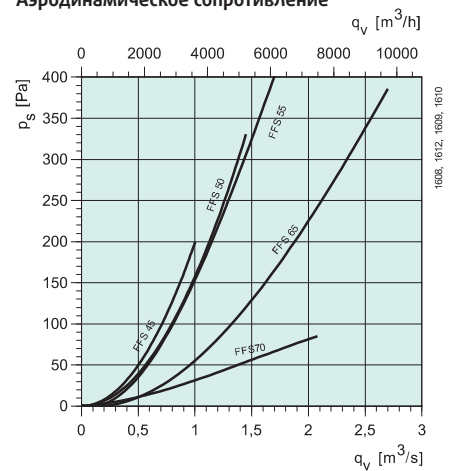

Кассета фильтра	Карманный фильтр (вкл. в FFS)	Класс фильтра
FFS 45	BFS 45	M5
FFS 50	BFS 50	M5
FFS 55	BFS 55	M5
FFS 65	BFS 65	M5
FFS 70	BFS 70	M5



RBK Электрический воздуонагреватель для квадратных воздуховодов

Корпус изготовлен из листовой стали с алюминиевым покрытием, нагревательные элементы выполнены из нержавеющей стали. Воздуонагреватель оснащен встроенной защитой от перегрева с ручным возвратом в исходное состояние. Теплопроизводительность регулируется приборами ТТС и ТТ-Slave (ТТ-S1) или приборами ТТС и ТТ-M Slave. Минимальный расход воздуха основан на минимальной скорости воздушного потока 1,5 м/с. Воздуонагреватель обеспечивает температуру воздуха на выходе не более 40 °С.

RBK	Артикул	□B	D
45	5446	450	370
50	5447	500	370
55	5448	550	370
65	5449	660	370

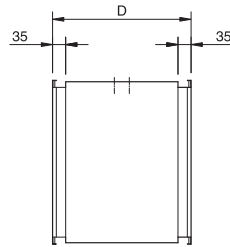
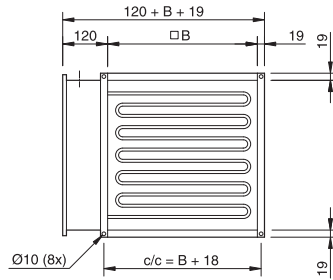

RBK		45/17	50/21
Мощность	кВт	17	21
Напряжение	В	400	400
Фаза	-	3	3
Ток	А	24.5	30
Мин. расход воздуха	м³/ч	570	910

		55/33	66/39
Мощность	кВт	33	39
Напряжение	В	400	400
Фаза	-	3	3
Ток	А	48	56
Мин. расход воздуха	м³/ч	890	1650

Расчет требуемой мощности
 $P = qv \times \text{плотность воздуха} \times \Delta T$

P = производительность, кВт
 qv = расход воздуха, м³/с
 плотность воздуха = 1,2 кг/м³ при 20 °С
 ΔT = разность температур

RBK-1 (18 кВт, 400В, 3 фазы)

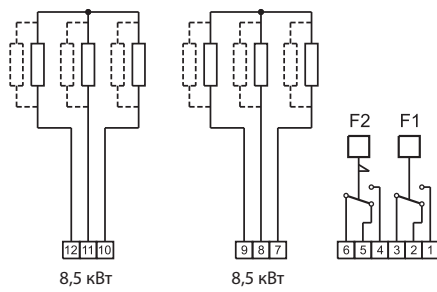

RBK-2 (21 кВт, 400В, 3 фазы)

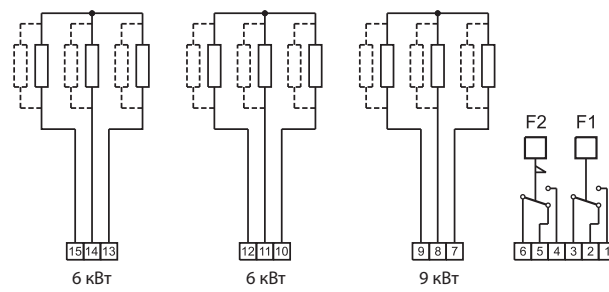

RBK-3 (33 кВт, 400В, 3 фазы)

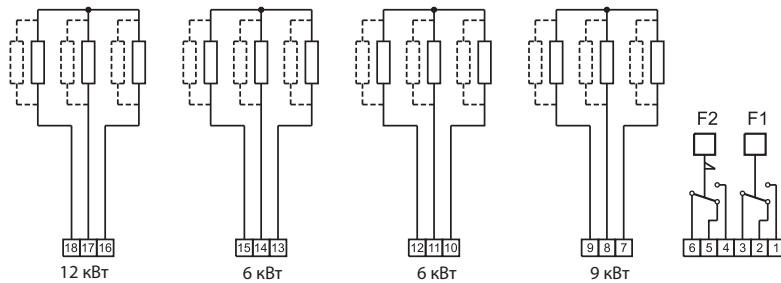

RBK-4 (39 кВт, 400В, 3 фазы)

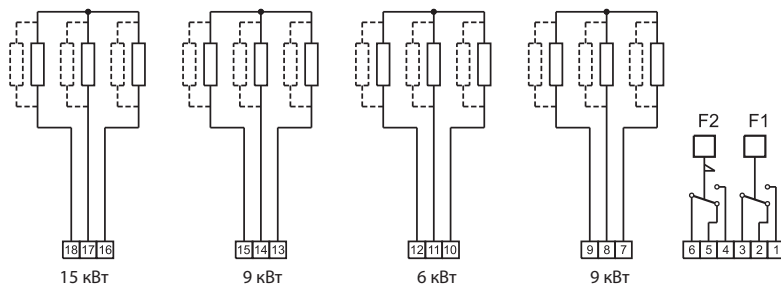

F1 = защита от перегрева, авто сброс (70°C)
 F2 = защита от перегрева, ручной сброс (120°C)



RED Переходник

Штампованный концентрический переходник с соединительными патрубками, диаметр которых меньше диаметра воздуховода, угол 45°. Переход предназначен для коротких воздуховодов с низким аэродинамическим сопротивлением и низким уровнем шума.

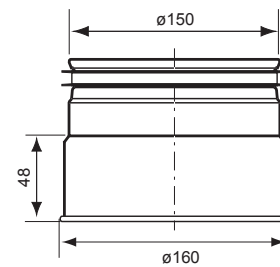

Дополнительные принадлежности



EFD Круглый клапан с одной створкой

Запорный клапан EFD предназначен для перекрытия воздушного потока в воздуховоде. Клапан оснащен приводом с пружинным возвратом с питанием от сети 24 В переменного тока. EFD характеризуется герметичностью класса 3 в соответствии со стандартом EN 1751:1998 приложение С.2. Клапан для воздуховодов наружного/ удаляемого воздуха может использоваться для защиты водяного воздухонагревателя от замерзания. Клапан EFD подсоединяется к соединительному блоку внутри электрической коробки.

Клапан EFD состоит из цилиндрического корпуса, оснащенного створкой, поворачивающейся на оси. Створка подходит для круглого воздуховода.

Соединительные патрубки оснащены уплотнительными кольцами из силиконовой резины. Корпус изготовлен из оцинкованной листовой стали. На запорный клапан EFD можно установить внешнюю изоляцию, положение створок обозначается стрелкой.

Для обеспечения оптимальных рабочих характеристик рекомендуется дважды в год проводить техническое обслуживание. При загрязнении створок клапана их следует очистить. При необходимости, следует проверить целостность уплотнения и смазать вал створок.

Аэродинамическое сопротивление

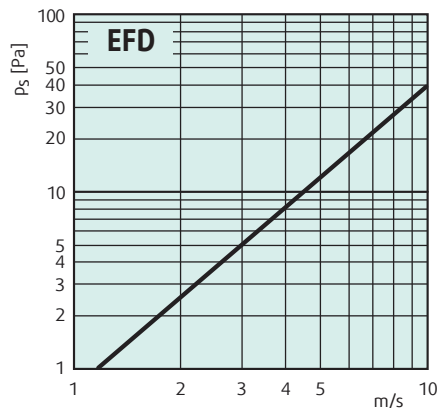

EFD 160-315

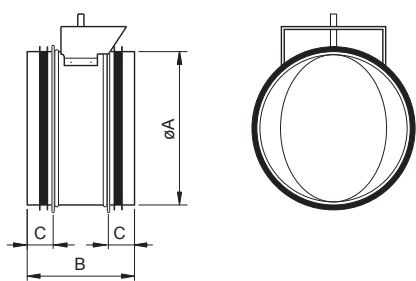

EFD	Артикул	øA	B	C
160	7122	160	175	45
200	203914	200	175	45
250	203915	250	175	45
315	204309	315	175	45

EFD 400-630

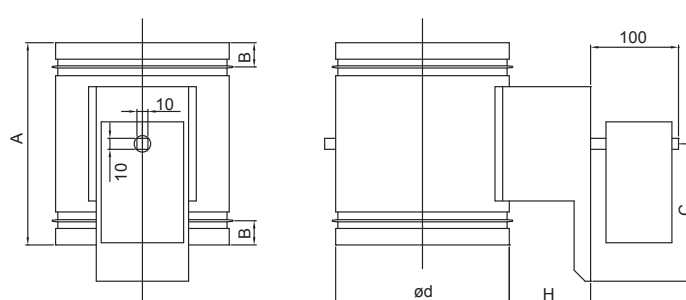

EFD	Артикул	ød	A	B	C	H
400	9859	400	255	25	221	70
500	4746	500	255	25	221	70
630	4747	255	255	25	221	70



EFD Клапан с противостоящими створками для квадратных воздуховодов

EFD предназначен для перекрытия воздушного потока в воздуховоде. Клапан оснащен приводом с пружинным возвратом с питанием от сети 24 В переменного тока. EFD характеризуется герметичностью класса 3 в соответствии со стандартом EN 1751:1998 приложение С.2. Клапан для воздуховодов наружного/ удаляемого воздуха может использоваться для защиты водяного воздухонагревателя от замерзания, и также препятствует охлаждению здания холодным воздухом при остановке работы агрегата.

В состав клапана EFD входит несколько противостоящих створок, вращающихся на нейлоновых подшипниках в раме из листовой стали. Створки соединяются системой рычажных механизмов (защищенных), расположенной вне рамы. Максимальная температура воздуха составляет 100°C.

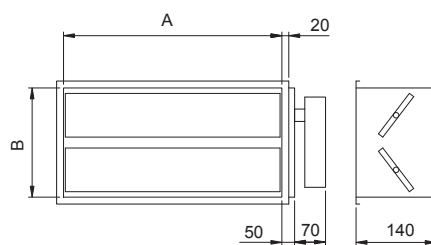

EFD	Артикул	A	B
40-20	6904	400	200
50-25	6905	500	250
50-30	7780	500	300
60-30	6906	600	300
60-40	6907	600	400
70-30	6912	700	300
70-40	6908	700	400
80-35	6913	800	350
80-40	6909	800	400
100-35	6914	1000	350

Аэродинамическое сопротивление

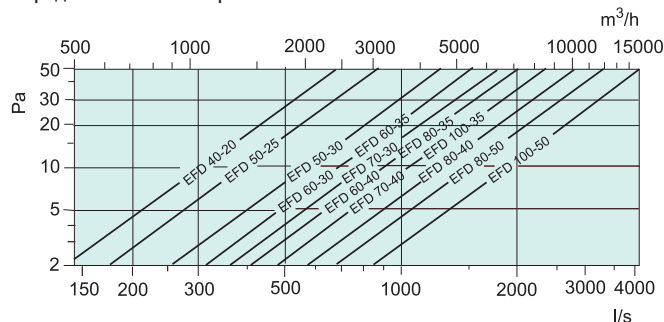

Дополнительные принадлежности



VK

Жалюзи

Жалюзи для вертикального настенного монтажа. Благодаря изогнутой форме створок

создается дополнительная направленная вверх сила, которая уменьшает аэродинамическое сопротивление. Это означает, что створки открываются полностью даже при низкой скорости воздуха. стойкого к атмосферным воздействиям и ударам (ПВХ, армированный специальным синтетическим волокном). Прочная конструкция гарантирует, что створки не деформируются и не ослабнут. Жалюзи предназначены для воздуховодов со скоростью воздуха не более 12 м/с. Жалюзи отличаются простотой монтажа. Настенная рамка и винты входят в комплект поставки.

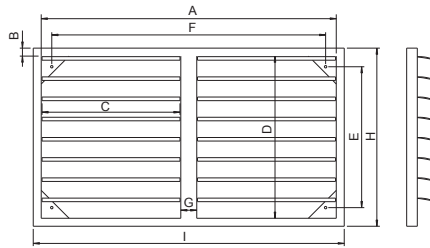

Аэродинамическое сопротивление



VK	Артикул	A	B	C	D	E	F	G	H	I	J*
40-20	5644	455	15	452	255	215	415	-	285	485	44
50-25	5647	555	15	552	305	265	515	-	335	585	44
50-30	5648	555	15	552	355	315	515	-	385	585	44
60-30	5649	655	15	2x309	355	315	615	30	385	685	44
60-35	5650	655	15	2x309	405	365	615	30	435	685	44
70-40	5652	755	15	2x359	455	415	715	30	485	785	44
80-50	5655	846	15	2x405	555	515	806	30	585	876	44
100-50	5637	1146	15	2x560	555	506	1097	28	585	1176	42

*J) = толщина рамы



SDM

Служебная дверка

Для вентиляторов Multibox (MUB) и Thermo-Vox (MUB-T). Корпус

из состоит из панелей, изготовленных из оцинкованной стали. Рама с двойными стенками проложена слоем изоляционной минеральной ваты толщиной 20 мм. Комплектуется четырьмя механизмами быстрого запирания, ручкой и ключом.

SDM	Артикул	l1	l2	b1	b2	h1	h2
025	32571	417	327	417	327	40	42
042	32572	587	497	587	497	40	42
062	32573	717	627	717	627	40	42

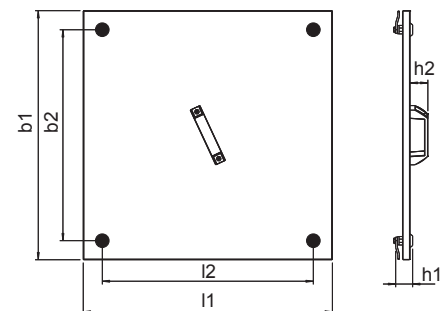

EGS

Защитная решетка

Решетка EGS, защищающая вентиляторы Multibox MUB/T типоразмера

025/042/062 от атмосферных и механических воздействий. Монтируется со стороны двигателя. Решетка выполнена из оцинкованной стали. Имеется разметка для установки выключателя REV.

EGS	Артикул	b1	b2	c	l	h
025	311696	80	80	258	418	17
042	301345	114	114	360	588	17
062	301346	179	179	360	718	17

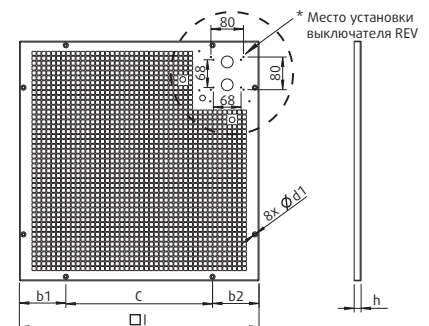

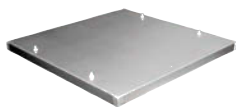

WSD

Защитная пластина для вентиляторов Multiboxes

Изготовлена из алюминия, стойкого к воздействию морской воды. Края пластины проварены.

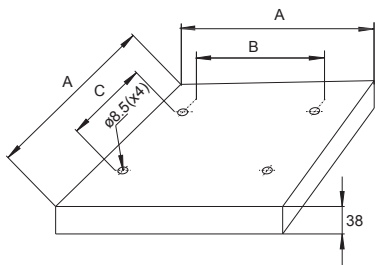

WSD	Артикул	A	B	C
025	300688	560	480	260
042	300689	730	650	370
062	300690	860	780	500
100	300691	1060	980	700



WSG

Защитная решетка для вентиляторов Multiboxes

Выполнена из оцинкованной стали. Обеспечивает защиту от механического и атмосферного воздействия. Подходит для вентиляторов MUB Multiboxes.

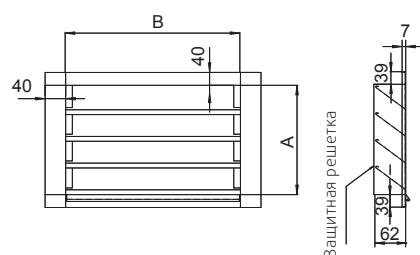

WSG	Артикул	A	B
025	4361	418	418
042	4362	585	585
062	4363	715	715
100	4364	915	915



UGS

Гибкий переходник для соединения воздуховодов квадратного и круглого сечения

Переходник предназначен для соединения воздуховодов квадратного и круглого сечения. Представляет собой алюминиевую раму с тканью с покрытием из неопрена. Температура воздуха не должна превышать 60 °С. Круглая сторона оснащена зажимным кольцом для упрощения монтажа в системе воздуховодов.

Предназначены для вентиляторов серий MUB и K.

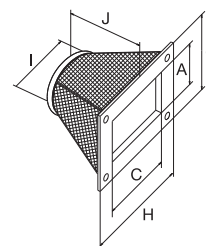

UGS	Артикул	A/C	G/H	I	J
025/315	31290	378	418	315	210
025/355	4356	378	418	355	210
025/400	31291	378	418	400	210
042/355	32850	548	588	355	210
042/400	32851	548	588	400	210
042/500	4357	548	588	500	210
062/500	32852	678	718	500	210
062/630	4358	678	718	630	210

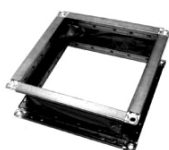

FGV

Гибкая соединительная вставка

Изготовлена из алюминия и ткани с покрытием из неопрена. Температура воздуха не должна превышать 60 °С. С обеих сторон имеются отверстия для крепления к воздуховодам. Предназначена для вентиляторов серии MUB.

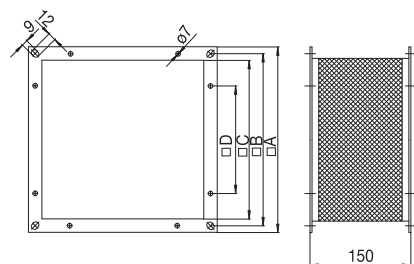

FGV	Артикул	A	B	C	D
025	4196	418	398	378	190
042	4605	586	568	548	350
062	4198	718	698	678	418
100	4199	918	898	878	400



SRKG

Воздушный клапан для вентиляторов Multibox

SRKG – запорный клапан, предназначенный для вентиляционных систем. Многостворчатый клапан со встречным вращением створок. Корпус и створки изготовлены из алюминия..

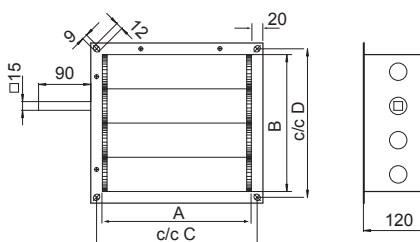

SRKG	Артикул	A	B	c/c C	c/c D
016	4260	548	236	568	256
025	4268	378	378	398	398
030	4265	678	236	698	256
042	4868	548	548	568	568
062	4870	678	678	698	698
100	4871	878	878	898	898



CCM

Входной патрубок для вентиляторов MUB

Служит для перехода с квадратного воздуховода на круглый, упрощает

подсоединение дополнительных принадлежностей на стороне входа. Изготовлен из оцинкованной стали. С круглой стороны патрубок оснащен двойным уплотнением, упрощающим подсоединение воздуховода.

Данная дополнительная принадлежность устанавливается на вентилятор на заводе-изготовителе.

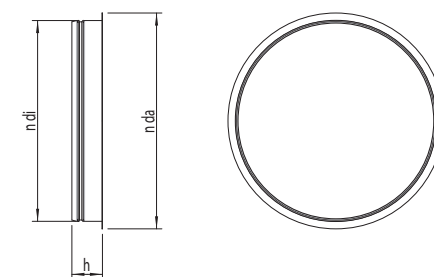

CCM	Артикул	ødi	øda	h	
400	311780	400	440	75	MUB042
500	311781	500	540	75	MUB042
560	311782	560	600	75	MUB062
630	311783	630	670	75	MUB062



CCM

Изолированный круглый выходной патрубков для вентиляторов MUB

Служит для перехода с квадратного воздуховода на круглый, упрощает подсоединение дополнительных принадлежностей на стороне выхода. Изготовлен из оцинкованной стали. С круглой стороны патрубков оснащен двойным уплотнением, упрощающим подсоединение воздуховода.

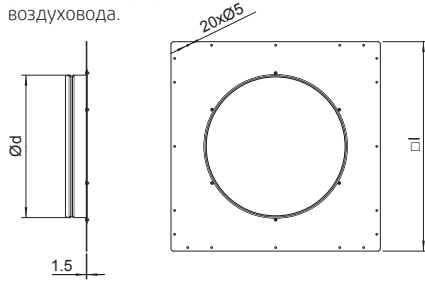

CCM	Артикул	Ød	□	
400	311682	400	588	MUB042
500	311683	500	588	MUB042
560	311684	560	718	MUB062
630	311681	630	718	MUB062



CSMI

Изолированный круглый выходной патрубков для вентиляторов MUB

Служит для перехода с квадратного воздуховода на круглый, упрощает подсоединение дополнительных принадлежностей на стороне выхода. Панель CSMI с двойными стенками изготовлена из оцинкованной листовой стали и теплоизолирована слоем минеральной ваты толщиной 20 мм. С круглой стороны патрубков оснащен двойным уплотнением, упрощающим подсоединение воздуховода.

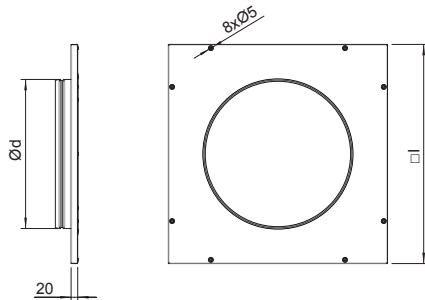

CSMI	Артикул	Ød	□	
400	311562	400	588	MUB042
500	311565	500	588	MUB042
560	311563	560	718	MUB062
630	311564	630	718	MUB062



DSK

Гибкие соединительные вставки

Гибкие соединительные вставки для вентиляторов KDRE и KDRD. Вставка легко крепится болтами к вентилятору и воздуховоду.

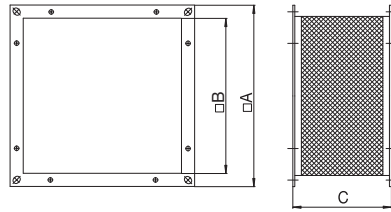

DSK	Артикул	A	B	C
45	5100	492	447	120
50	5102	547	502	120
55	5103	595	550	120
65	5104	707	661	120
70	5105	742	696	120



ASF/KB

Гибкая соединительная вставка

Вставка ASF/KB изготовлена из оцинкованной стали, с неопределенным покрытием. Рабочая температура не более 120 °C. ASF/KB имеет двойное уплотнение с обеих сторон. Предназначена для вентиляторов KBT/KBR.

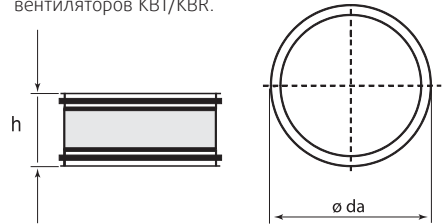

ASF	Артикул	Øda	h
200/KB	2714	200	196
225/KB	2715	225	199
250/KB	2716	250	200
280/KB	2717	280	200
315/KB	2718	315	205
355/KB	2719	355	210



WSD-KBT

Кожух для защиты электродвигателя

Кожух предназначен для дополнительной защиты электродвигателей вентиляторов KBT и KBR от атмосферных воздействий при наружной установке. Изготовлена из алюминия, стойкого к воздействию морской воды.

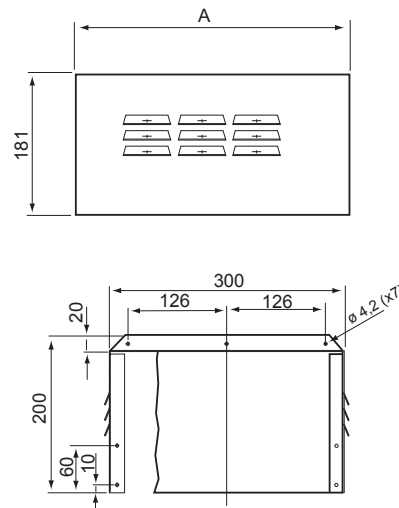

WSD-KBT	Артикул	A	
1	2728	265	KBT 160-180, KBR 315/355 4-полюсный
2	2729	385	KBT 200 - 280, KBR 315/355 2-полюсный



WBK

Кронштейн для настенного монтажа

Для крепления вентиляторов KBT/KBR на стене. Выполнена из оцинкованной стали. Углы проварены. Комплект из двух штук. Предназначена для вентиляторов KBT/KBR. Артикул. 2720 (KBT), 2721 (KBR)

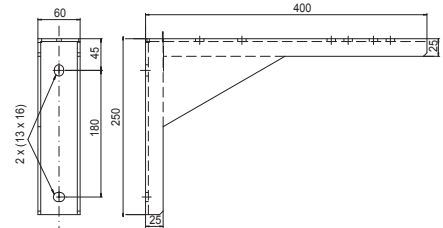

UGF

Контрфланец

Контрфланец для подсоединения к воздуховоду. Выполнен из оцинкованной стали.

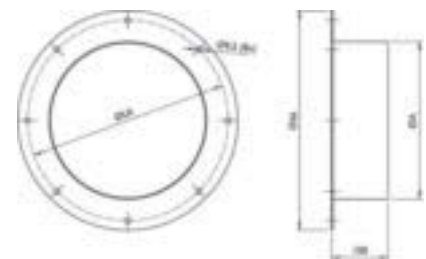

UGF	Артикул	Ø A	Ø da	Ø LK
280	305492	279,5	390	356
315	305493	314,5	390	356
355	305494	354,5	428	395



ALS-KBT

Сливной патрубок для жидкостей, скапливающихся внутри корпуса. Для вентиляторов KBT/KBR. Данная дополнительная принадлежность заказывается отдельно и устанавливается на заводе-изготовителе. Артикул. 2727

Дополнительные принадлежности



ASF

Входной фланец

Контрфланец для подсоединения к воздуховоду. Выполнена

из оцинкованной стали. Предназначен для вентиляторов DVS/DVSI, DHS, DVN/ DVNI, рабочая температура до 120 °С.

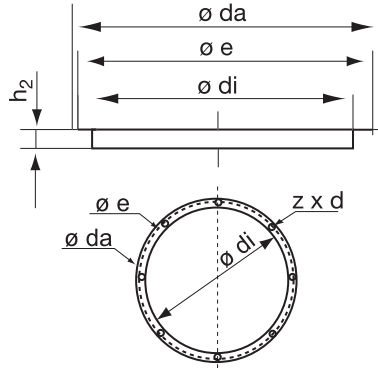

ASF	Артикул	$\varnothing da$	$\varnothing e$	$\varnothing di$	h_2	$z \times d$
190/225	9567	235	213	183	25	6 x $\varnothing 8 \times 12$
310/311	9568	306	285	256	25	6 x $\varnothing 10 \times 14$
355/500	9569	464	438	402	30	6 x $\varnothing 10 \times 14$
560/630	9570	639	605	569	30	8 x $\varnothing 10 \times 14$
710	9571	708	674	634	30	8 x $\varnothing 10 \times 14$
800/900	9572	910	872	797	32	8 x $\varnothing 10$



ASS

Гибкая соединительная вставка

Изготовлена из оцинкованной листовой стали и ткани с покрытием из неопрена. Температура воздуха не должна превышать 70 °С. Предназначена для вентиляторов DVS/DHS, DVSI, DVN, DVNI, DVC, DVEX, DVV-EX.

ASS	Артикул	$\varnothing da$	$\varnothing e$	$\varnothing di$	h_3	$z \times d$
190/225	9573	235	213	183	155	6x $\varnothing 7$
310/311	9575	306	285	256	155	6x $\varnothing 7$
355-500	9576	464	438	402	155	6x $\varnothing 9$
560/630	9577	639	605	569	155	8x $\varnothing 9$
710	9578	710	674	634	155	8x $\varnothing 9$

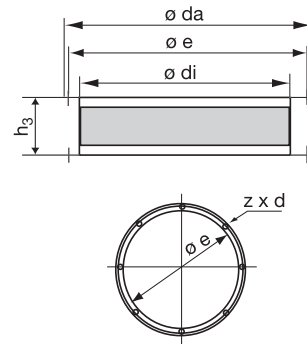

TDA DV

Адаптер

Предназначен для установки дополнительных принадлежностей. Адаптер TDA для установки в крышный короб. Конструкция адаптера выполнена из оцинкованной стали.

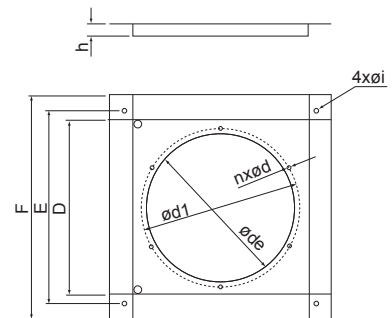

TDA DV	Артикул	D	E	F	h	$\varnothing i$	$n \times \varnothing d$	$\varnothing d_e$	$\varnothing d_1$
190/225	309416	226	245	294	19	10	6x6.5	183	213
310/311	301392	300	330	373	19	10	6x6.5	256	285
355/400	301393	450	464	543	20	12	6x9	405	438
450/500	301394	486	535	619	35	12	6x9	405	438
560/630	304815	650	750	793	15	14	8x9	570	605



FTG

Откидная рама для крышных вентиляторов

Откидная рама FTG является

дополнительной крепежной деталью крышных вентиляторов DVS/DVSI/DVC/DHS/DVN и DVG/120°C. Откидная рама FTG упрощает доступ к крышному вентилятору при техническом обслуживании. Вентилятор можно закрепить в опрокинутом положении во избежание его случайного захлопывания. Рама изготовлена из оцинкованной стали, петли выполнены из нержавеющей стали. Для установки дополнительных принадлежностей необходимо использовать переход TDA (заказывается отдельно). Крепежные элементы входят в комплект поставки. Откидная рама предназначена для вентиляторов типоразмеров от 310 до 630.

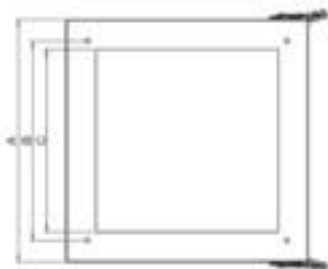

Откидная рама FTG 355/400 подходит для DVG 315/120 и 355/120 / FTG 450/500 подходит для DVG 400/120 и 450/120

FTG	Артикул	A	B	C
310/311	30507	420	330	304
355/400	30508	580	450	466
450/500	30248	650	535	490
560/630	30509	924	750	654



BTG

Обратный клапан

Обратный клапан предназначен для крышных коробов TG 300-800, TG 400-500, TG 400-800 и TG, устанавливаемых вертикально.

Рама клапана и створки изготовлены из оцинкованной листовой стали. Рама крепится винтами или заклепками к перфорированной внутренней части корпуса короба.

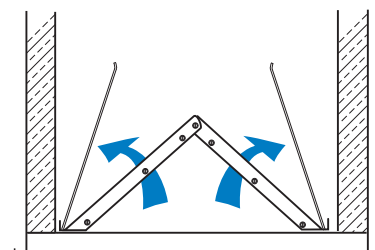



TOB

Крышный короб с профилированной пластиной

Накрывающая пластина

спрофилирована как кровельная черепица и устанавливается на черепицу, уложенную внахлест (тип TOB 125- 160) или на две стандартные черепицы (тип TOB 200-315). Пластина крепится под прямым углом к крыше, поэтому может применяться независимо от уклона крыши.

Накрывающая пластина изготовлена из оцинкованной листовой стали с порошковым покрытием. Поставляются короба стандартного черного цвета, цвета красного кирпича или неокрашенные. Участок круглого воздуховода, подсоединенный к пластине, теплоизолирован слоем минеральной ваты толщиной 30 мм. Крышные вентиляторы TFSR крепятся к коробу четырьмя винтами (входят в комплект поставки пластины TOB).

В комплект поставки также входит 3 м кабеля и уплотнительная пластина TUB, устанавливаемая на внутренней стороне крыши. Эта уплотнительная пластина предотвращает попадание воды в помещение через отверстие в крыше. Уплотнительная пластина не устанавливается, если крыша покрыта только рубероидом.

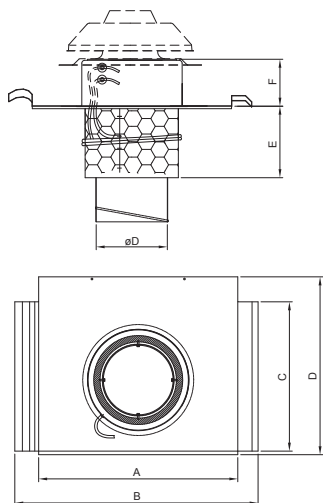

TOB	Артикул	A	B	C	D
125-160	1411	260	375	-	448
200-315	1450	560	684	430	500

TOB	Артикул	E	F	øD
125-160	1411	323	230	160
200-315	1450	326	138	200



TOS

Крышный короб с плоской пластиной

Пластина крепится под прямым углом к крыше, поэтому может применяться независимо от уклона крыши.

Накрывающая пластина изготовлена из оцинкованной листовой стали с порошковым покрытием. Поставляются короба стандартного черного цвета, цвета красного кирпича или неокрашенные. Участок круглого воздуховода, подсоединенный к пластине, теплоизолирован слоем минеральной ваты толщиной 30 мм. Крышные вентиляторы TFSR крепятся к коробу четырьмя винтами (входят в комплект поставки пластины TOB).

В комплект поставки также входит 3 м кабеля и уплотнительная пластина TUS, устанавливаемая на внутренней стороне крыши. Эта уплотнительная пластина предотвращает попадание воды в помещение через отверстие в крыше. Уплотнительная пластина не устанавливается, если крыша покрыта только рубероидом.

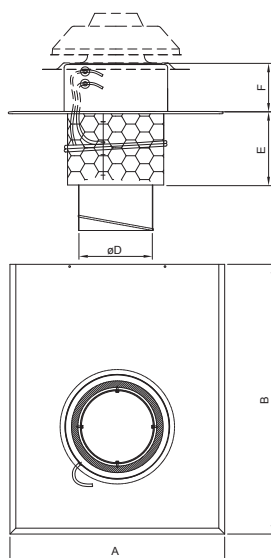

TOS	Артикул	A	B	E	F	øD
125-160	1533	455	480	323	230	160
200-315	1658	585	735	326	138	200



TG 300-800, 400-800

Крышный короб

Монтажные кронштейны облегчают установку крышного короба на скате крыши. Крышный короб также уменьшает уровень шума.

Короб изготовлен из оцинкованной листовой стали и изолирован слоем минеральной ваты толщиной 50 мм, удерживаемой перфорированной пластиной.

Крышный короб оснащен пластмассовой трубкой в канале для прокладки электрического кабеля. Масса 24 кг.

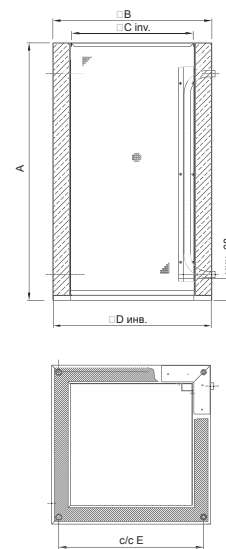

TG	Артикул	A	B	C	D	E
300-800	5924	800	293	183	289	245
400-800	1718	800	393	283	389	330

Отверстие в крыше = B + 10 мм

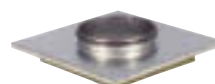

STG

Крышная пластина

Дополнительная принадлежность для короба TG 400-800. Снабжена переходом для подсоединения круглых воздуховодов диаметром 0125, 160 и 200 мм.

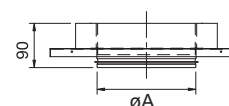
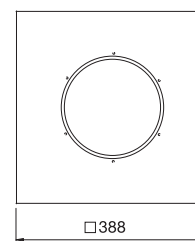

STG	øA
125	125
160	160
200	200



TUB/TUS

Уплотнительная пластина для коробов TOB и TOS.



THB

Крышный зонт с профилированной пластиной

Профиль пластины обеспечивает ее установку на

стандартную черепицу, уложенную внахлест (THB 160) или на двойную черепицу (THB 200). Пластина крепится под прямым углом к крыше, поэтому может применяться независимо от уклона крыши.

Изготовлена из оцинкованной стали с порошковым покрытием стандартного черного или кирпично-красного цвета. Участок круглого воздуховода, подсоединенный к пластине, теплоизолирован слоем минеральной ваты толщиной 30 мм. Уплотнительная пластина TUV для крепления с внутренней стороны крыши, входит в комплект поставки. Эта уплотнительная пластина предотвращает попадание воды в помещение через отверстие в крыше. Уплотнительная пластина не устанавливается, если крыша покрыта только рубероидом.

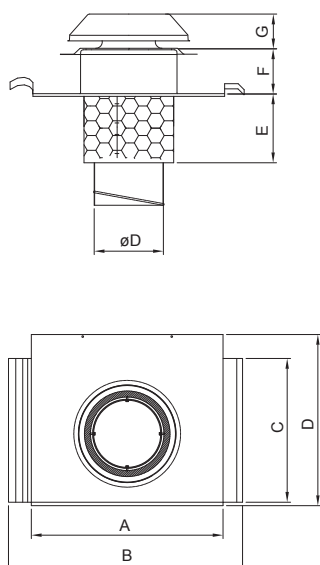

THB	Артикул	A	B	C	D
160	1764	260	375	448	448
200	1767	560	684	430	500

THB	Артикул	E	F	G	øD
160	1764	323	230	72	160
200	1767	326	138	76	200



THS

Крышный зонт с плоской пластиной

Пластина крепится под прямым углом к крыше, поэтому может применяться независимо от уклона

крыши.

Изготовлена из оцинкованной стали с порошковым покрытием стандартного черного или кирпично-красного цвета. Участок круглого воздуховода, подсоединенный к пластине, теплоизолирован слоем минеральной ваты толщиной 30 мм. Уплотнительная пластина TUV для крепления с внутренней стороны крыши, входит в комплект поставки. Эта уплотнительная пластина предотвращает попадание воды в помещение через отверстие в крыше. Уплотнительная пластина не устанавливается, если крыша покрыта только рубероидом.

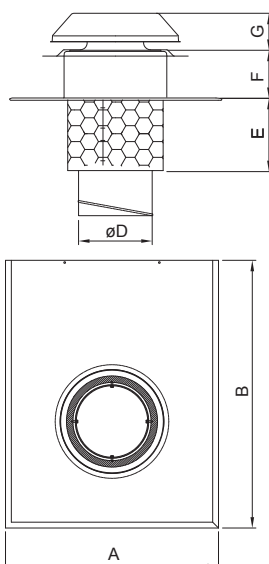

THS	Артикул	A	B	E	F	G	øD
160	1839	455	480	323	230	72	160
200	1848	585	735	326	138	76	200



TG

Крышный короб

Монтажные кронштейны облегчают установку крышного короба на скате крыши. Короб также обеспечивает уменьшение уровня шума. Короб изготовлен из оцинкованной листовой стали и изолирован слоем

минеральной ваты толщиной 50 мм, удерживаемой перфорированной пластиной.

Крышный короб оснащен пластмассовой трубкой в канале для прокладки электрического кабеля.

По отдельному заказу поставляются коробки с теплоизоляцией толщиной 100 мм (соответствует изоляции A60).

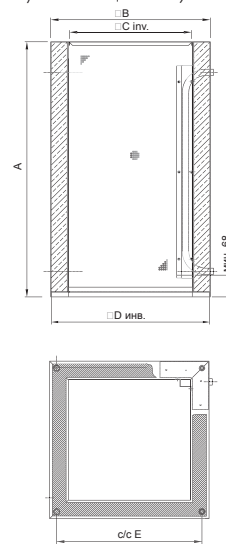

TG	Артикул	A	B	C	D	E
540-800	1727	800	494	378	490	450
640-800	1729	800	594	478	590	535
540-1230	1726	1230	494	378	490	450
640-1230	1728	1230	594	478	590	535
1140-800	5085	800	1094	-	1040	-

Отверстие в крыше = B + 10 мм

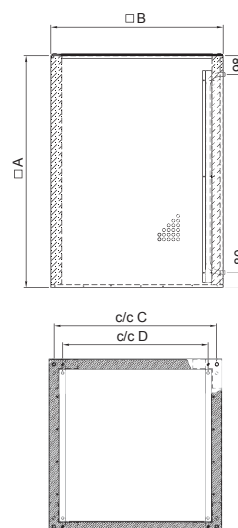

TG	Артикул	A	B	C	D
740-1200	5088	1200	694	655	590
940-1200	5090	1200	894	840	750

Отверстие в крыше = B + 10 мм

Дополнительные принадлежности



ASK, ASK/F, ASG/F

Переходник на всасывании

Переходник **ASK** устанавливается на крышном шумоглушителе SSD и предназначен для крепления дополнительных принадлежностей и подсоединения к системе воздухопроводов. Изготовлен из алюминия, стойкого к воздействию морской воды. Предназначена для вентиляторов DVS/DHS, DVSI, DVNI, DVNI, DVC, TOE, TOV.

Переходник **ASK/F** предназначен для крепления дополнительных принадлежностей и подсоединения к системе воздухопроводов. Корпус переходника ASK/F изготовлен из оцинкованной стали. ASK/F используется совместно с крышными шумоглушителями и коробами (SSVE-SSVE/F, SSV-SSV/F, FDFVDF/ F), гибкими вставками (ASSV-ASSV/F, ASSV-EX) и клапанами (VKV-VKV/F, VKVE-VKVE/F, VKVM, VKSV-EX).

Переходник **ASG/F** предназначен для крепления дополнительных принадлежностей и подсоединения к системе воздухопроводов. Корпус переходника ASG/F изготовлен из оцинкованной стали. ASG/F используется совместно с крышными шумоглушителями и коробами SSG/F, гибкими вставками ASSG/F и клапанами VKG/F.

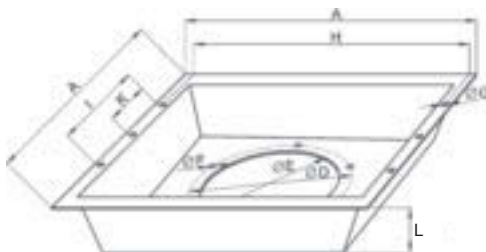

ASK	Артикул	A	øD	øE	øF	øG	H	I	K	L	кг
225	300902	290	213	183	6xM6	4xø7	272	114	-	110	0.9
310/311	300904	391	285	256	6xM6	4xø9	366	152	-	110	1.2
315 TFSK	309229	474	285	256	6xM6	4xø9	449	179	-	110	2
355/400	300905	551	438	402	6xM8	4xø9	526	214	-	110	2
450/500	300907	621	438	402	6xM8	4xø9	596	241	-	110	2.2
560/630	300908	889	605	569	8xM8	4xø9	866	471	235,5	110	3.9
710	300910	981	674	634	8xM8	6xø9	956	508	254	110	5

ASK/F	Артикул	A	øD	øE	øF	øG	H	I	nxK	L	кг
400	305203	522	356	322	8xM8	10	496	250	2x125	200	6
450	305204	672	395	360	8xM8	10	646	320	2x160	250	10
560	305205	672	438	404	12xM8	10	646	320	2x160	250	10
630	305206	962	541	507	12xM8	10	936	640	4x160	300	19
800	305207	962	674	636	16xM10	10	936	640	4x160	350	19
1000	305208	1105	751	713	16xM10	10	1079	720	4x180	350	24

ASG/F	Артикул		A	øD	øE	øF	øG	H	I	K	L	кг
315-355	309948	-	545	438	402	6xM8	4xø9	526	214	-	200	5
400-450	309949	-	615	438	402	6xM8	4xø9	596	241	-	200	5
500-560	309950	-	885	605	569	8xM8	6xø9	866	471	235,5	250	13
630*	309951	диаметр 1	975	674	634	8xM8	6xø9	956	508	254	300	17
		диаметр 2 (Eurovent)		690		12xM10						
800/1000*	95215	диаметр 1	1205	872	800	8xM8	6xø9	1174	640	320	300	22
		диаметр 2 (Eurovent)		860		16xM10						

* 2 варианта диаметра на одном переходнике

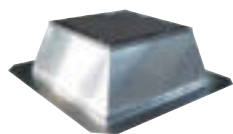

FDG/F

Плоский крышный короб

Плоский крышный
короб FDG/F

изготовлен из листовой стали с алюминиевым покрытием и оснащен изоляцией в виде слоя минеральной ваты толщиной 40 мм, покрытого тканью. Слой изоляции дополнительно защищен решеткой. Рабочая температура до 400 °С. Между вентилятором и корпусом установлено уплотнение. Предназначен для вентиляторов DVG-H и DVG-V, типоразмеров 630 и 800, а также для DVV-XS/XL.

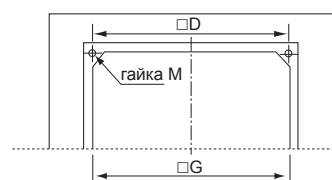
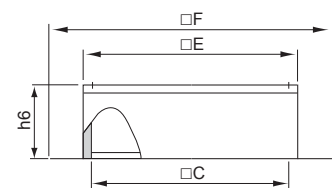
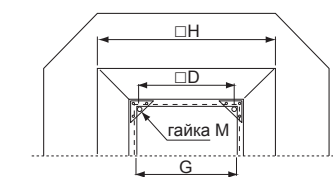
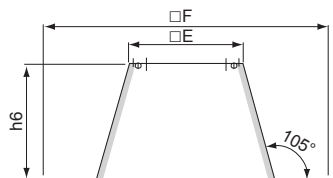

FDG/F	Артикул	C	D	E	F	G	H	h6	гайка М	кг
315-355	309940	-	450	562	980	472	713	300	4xM10	17
400-450	309941	-	535	628	980	538	783	300	4xM10	20
500-560	309942	806	750	898	1200	808	-	300	4xM10	35
630	309943	896	840	990	1300	898	-	300	4xM10	39
800/1000	95211	1120	1050	1210	1540	1120	-	300	4xM12	45

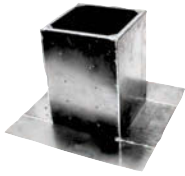

SSD

Крышный шумоглушитель

Крышный шумоглушитель применяется в случае, если к уровню шума

в приточном воздуховоде предъявляются повышенные требования. Уменьшение уровня шума в октавной полосе частот 250 Гц составляет около 8 дБ. SSD изготовлен из алюминия, стойкого к воздействию морской воды. Звукопоглощающий материал обладает износостойкостью при скорости воздушного потока не более 20 м/с.

Шумоглушащие пластины извлекаются для технического обслуживания. Предназначен для вентиляторов DVS/ DHS, DVSI, DVN, DVNI, DVC, TFSK и DVEX.

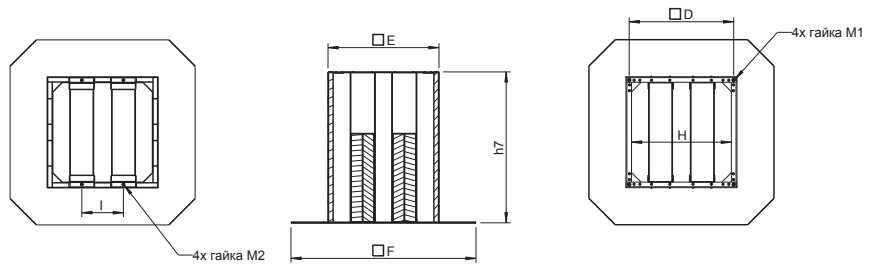

SSD	Артикул	D	E	F	H	гайка M1	гайка M2	I	h7	Характеристика аэродинамического сопротивления
190/225*	9560	245	297	571	258	M6	M6	114	400	1
310/311**	9561	330	398	710	345	M6	M6	152	500	2
315M/L***	30086	450	478	797	434	M10	M8	179	650	3
355/400	9562	450	562	874	472	M10	M8	214	650	3
450/499/500	9563	535	628	900	538	M10	M8	241	650	4
560/630	9564	750	898	1200	808	M10	M8	471	700	5
710	9565	840	990	1300	898	M10	M8	508	800	6
800/900	9566	1050	1212	1540	1118	M12	-	-	1000	7

* также используется для TFSK 125 M/L
 ** также используется для TFSK 160 and 200
 *** также используется для TFSK 315 M/L

Аэродинамическое сопротивление

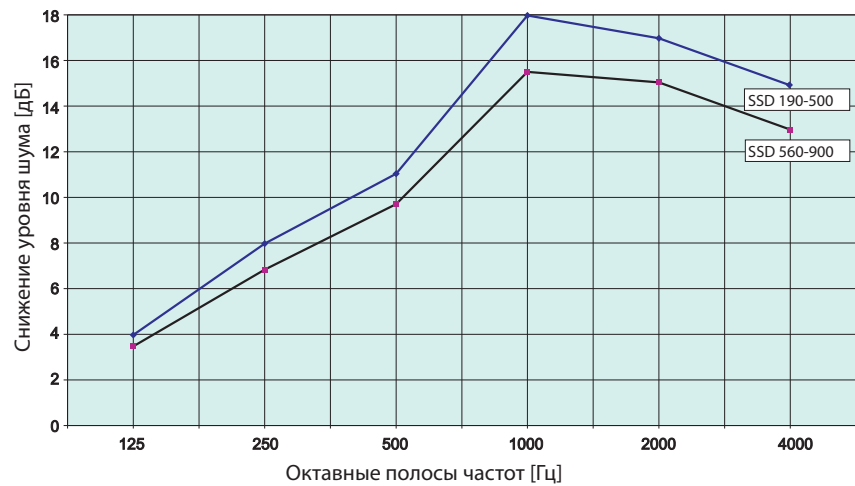
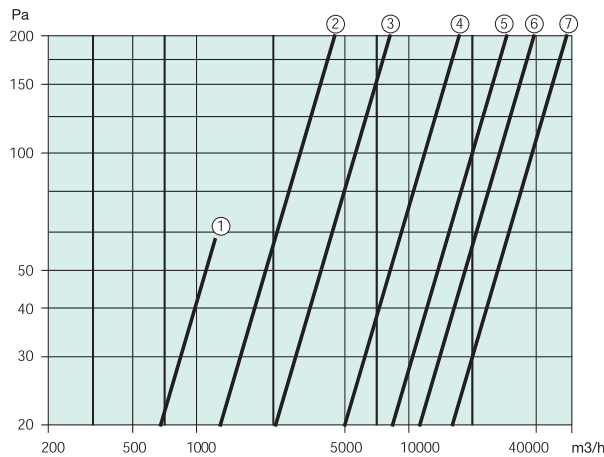

Дополнительные принадлежности

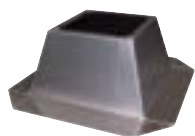

FDS

Плоский крышный короб

FDS изготовлен из алюминия, стойкого

к воздействию морской воды. Поставляется готовым к монтажу. Теплоизоляция рассчитана

на температуру 100 °С. Предназначен для вентиляторов DVS/ DHS, DVSI, DVN, DVNI, DVC, DVEX. Винты и шайбы входят в комплект поставки.

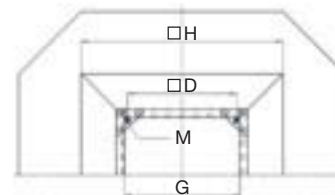
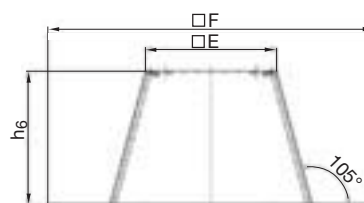

FDS	Артикул	D	E	F	G	H	M	h6	кг
190/225	9548	245	294	720	264	452	M6	300	3.5
310/311	9549	330	395	810	359	553	M6	300	4.5
315M/L, TFSK	30010	450	478.5	898	431	639	M10	300	5.0
355/400	9550	450	554	977	506	714	M10	300	6.5
450/499/500	9551	535	625	997	577	783	M10	300	8.0
560/630	9552	750	895	1350	847	1055	M10	300	10.5
710	9553	840	985	1450	937	1143	M10	300	12.0
800/900	9554	1050	1205	1600	1157	1363	M12	300	27.0

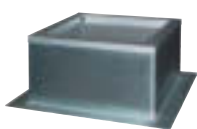

FDV, FDV/F, FDV-EX

Плоский крышный короб для

вентиляторов DVV/120, DVV/F, DVV-EX

Плоский крышный короб FDV изготовлен из оцинкованной стали и снабжен изоляцией из слоя минеральной ваты толщиной 40 мм, покрытого тканью. У коробов FDV/F и FDV-EX изоляция крепится дополнительным металлическим креплением. Между вентилятором и крышным коробом установлено уплотнение. В коробе FDV-EX имеется дополнительный болт для заземления.

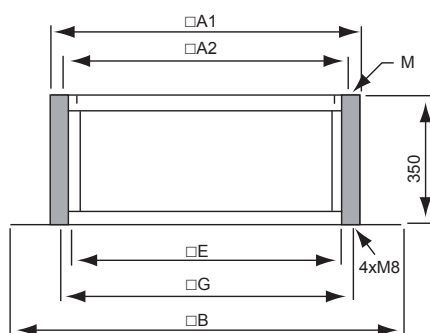

FDV / FDV/F	Артикул	Артикул FDV-EX	A1	A2	B	M	E	G	kg
400	3687 / 3692	-	535	460	720	12	444	496	17/19
450/560	3693 / 3422	95291	685	600	870	12	594	646	21/24
630	3689 / 3695	95292	975	880	1160	16	879	936	41/45
800	3690 / 3696	95292	975	880	1160	16	879	936	41/45
1000	3691 / 3697	95293	1120	1040	1400	16	1023	1079	52/63

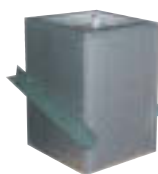

FDVE, FDVE/F, FDVE-EX

Плоский крышный короб для вентиляторов DVV/120, DVV/F, DVV-EX

Крышный короб для установки на плоской или наклонной крышке (угол наклона до 20°). Изготовлен из оцинкованной стали со слоем изоляции из минеральной ваты толщиной 40 мм, покрытой тканью. В коробах FDVE/F и FDVE-EX изоляция крепится дополнительным металлическим креплением. Между вентилятором и крышным коробом установлено уплотнение. Угол наклона опорных кронштейнов регулируется в пределах до 20°, в соответствии с уклоном крыши. В коробе FDVE-EX имеется дополнительный болт для заземления.

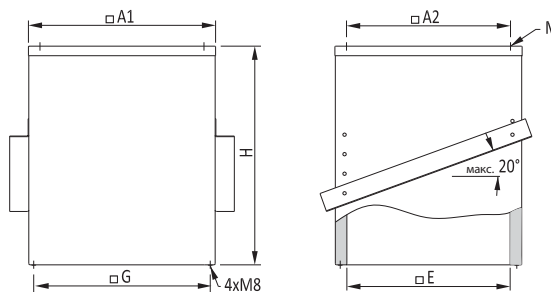

FDVE	Артикул	Артикул FDVE-EX	A1	A2	E	G	H	M	кг
400	3675 / 3681	-	535	460	447	496	750	12	32/37
450/560	3676 / 3682	95294	685	600	597	646	800	12	41/47
630/800	3678 / 3685	95295	975	880	884	936	900	16	73/86
1000	3680 / 3686	95296	1120	1040	1029	1079	950	16	92/105



Крышный зонт

Крышные зонты LGV/LGH устанавливаются

на воздухозаборном или воздуховывпускном отверстии. Пустой (без электродвигателя и вентилятора) корпус крышных вентиляторов DVS/DHS/DVN. Размеры соответствуют размерам крышных вентиляторов.

LGV	Артикул	Кривая аэродинамического сопротивления
190/225	8505	1
310/311	8506	2
355/400	8507	3
450/499/500	8508	4
560/630	8509	5
710	8510	6
800/900	8783	7

LGH	Артикул	Кривая аэродинамического сопротивления
190/225	8511	1
310/311	8512	2
355/400	8513	3
450/499/500	8514	4
560/630	8515	5
710	8516	6

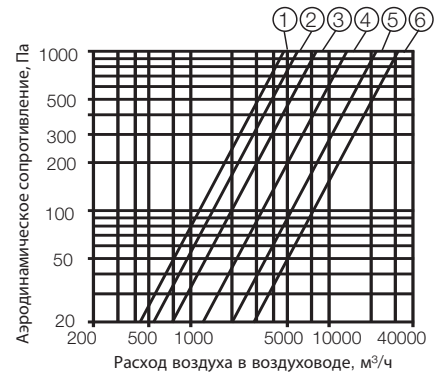
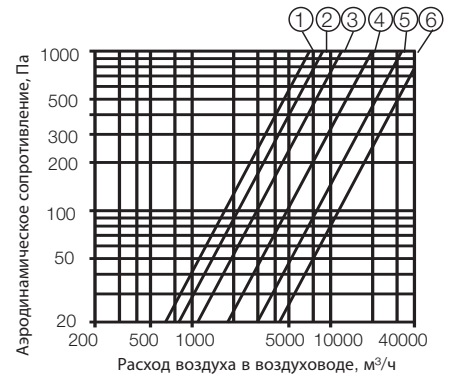
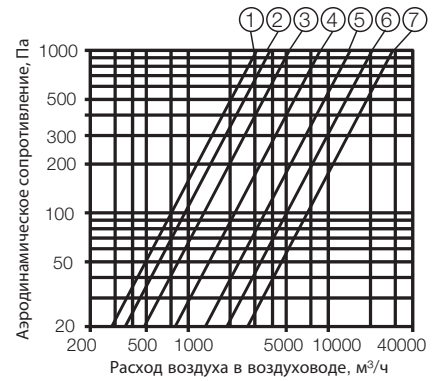
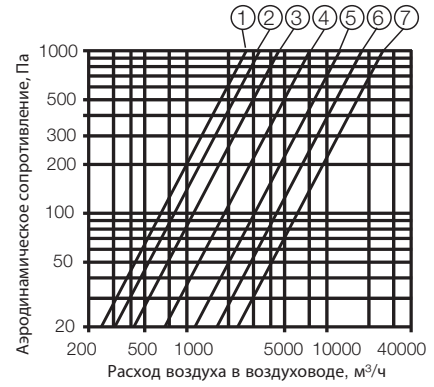
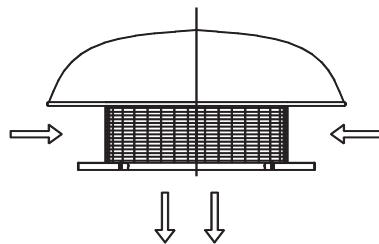
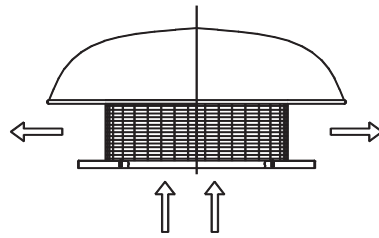
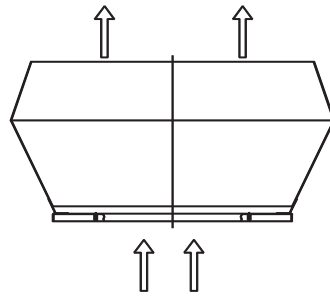
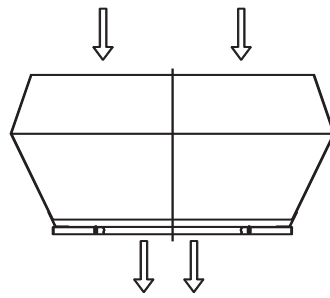

Дополнительные принадлежности

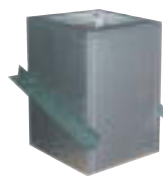

SSVE, SSVE/F, SSVE-EX

Крышный

шумоглушитель для вентиляторов
DVV/120, DVV/F, DVV-EX

Крышные шумоглушители SSVE/F предназначены для монтажа на крыше с уклоном до 20°. Угол наклона рамы шумоглушителя регулируется. Корпус изготовлен из оцинкованной стали. Звукоизолирующие пластины выполнены из минеральной ваты, покрытой тканью. В моделях .../F (дымоудаление) и EX звукопоглощающие пластины дополнительно защищены металлической решеткой. Звукопоглощающие пластинки отличаются стойкостью к абразивному износу под воздействием потока воздуха. В нижней части корпуса шумоглушителя имеются гайки для крепления дополнительных принадлежностей. Между вентилятором и корпусом установлено уплотнение. В коробе SSVE-EX имеется дополнительный болт для заземления.

Внимание! Автоматические клапаны VKVE/F, VKV/F устанавливаются только на L-версию глушителя (под заказ). Автоматический клапан вентиляторов DVV-Ex нельзя устанавливать на крышный шумоглушитель SSVE-EX.

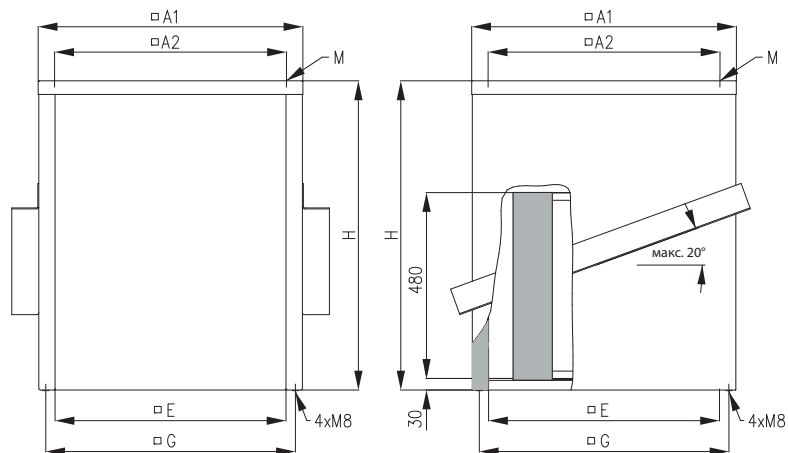

SSVE	Артикул	A1	A2	M	E	G	H	кг
400	3769	535	460	12	447	496	750	35
450/560	3770	685	600	12	597	646	800	48
630/800	3772	975	880	16	884	936	900	90
1000	3774	1120	1040	16	1029	1079	950	111

SSVE/F	Артикул	Артикул SSVE-EX	A1	A2	M	E	G	H	кг
400	4410	-	535	460	12	447	496	750	43
450/560	4411	95300	685	600	12	597	646	800	59
630/800	4413	95301	975	880	16	884	936	900	108
1000	4415	95302	1120	1040	16	1029	1079	950	133

Аэродинамическое сопротивление

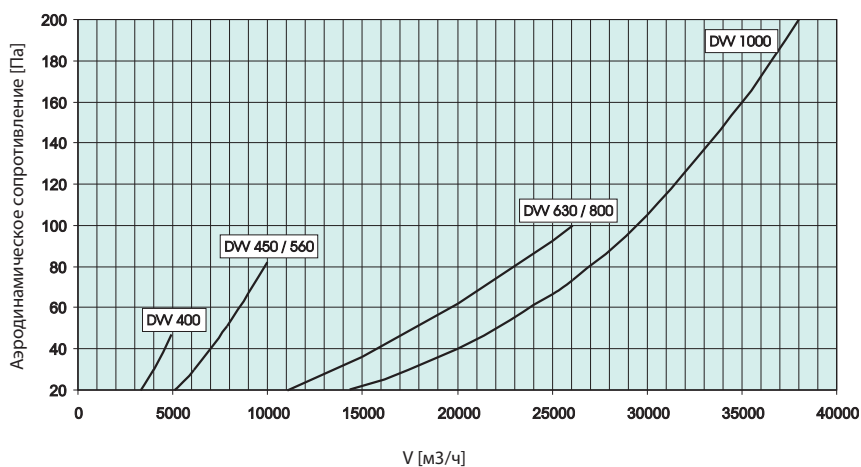

Снижение уровня шума

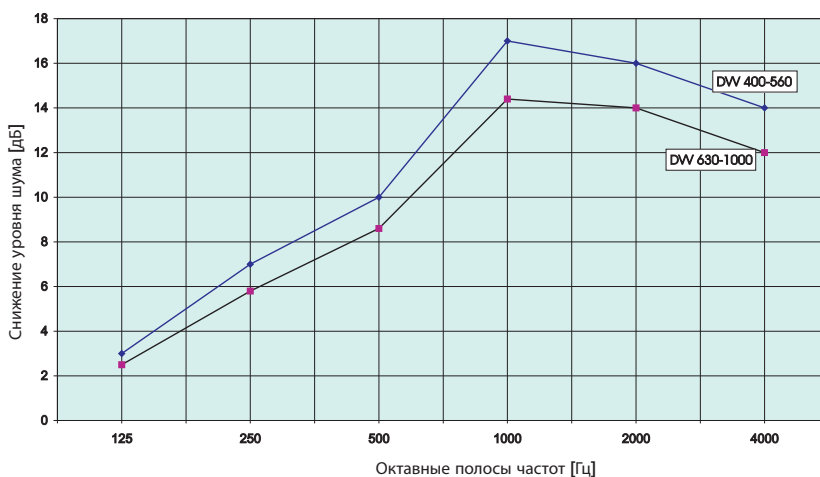

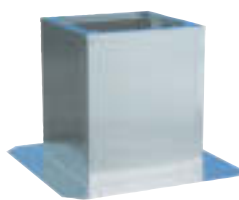

**SSG,
SSG/F**
Крышный шумоглушитель для вентиляторов DVG

Шумоглушитель SSG/F предназначен для монтажа на плоской крыше. Корпус изготовлен из оцинкованной стали. Звукоизолирующие пластины выполнены из минеральной ваты, покрытой тканью. Слой изоляции толщиной 40 мм на боковых стенках дополнительно защищен металлической решеткой (только у версии F). Уменьшение уровня шума в октавной полосе частот 250 Гц составляет около 8 дБ. В нижней части корпуса шумоглушителя имеются гайки для крепления дополнительных принадлежностей. Между вентилятором и корпусом установлено уплотнение. Подходит для вентиляторов DVG-H, DVG-V типоразмеров от 630 до 800/1000, и вентиляторов DVV-XS/XL 120° соответственно DVV/F-XS/ XL.

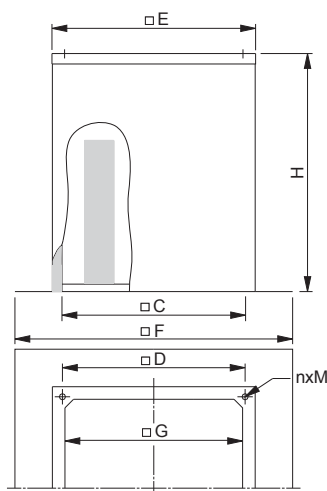

SSG / SSG/F	Артикул	C	D	E	F	G	M	h7	кг
315/355	-/309944	468	450	562	874	472	4xM10	650	41
400/450	-/309945	534	535	628	900	538	4xM10	650	46
500/560	-/309946	806	750	898	1147	808	4xM10	700	72
630	95337/309947	894	840	990	1300	898	4xM10	800	90
800/1000	95338/95217	1120	1050	1210	1540	1120	4xM12	1010	115

Аэродинамическое сопротивление

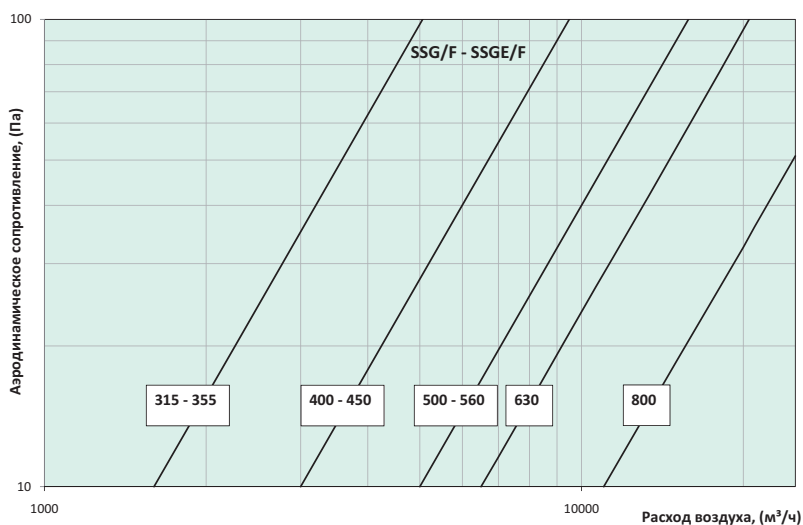

Снижение уровня шума

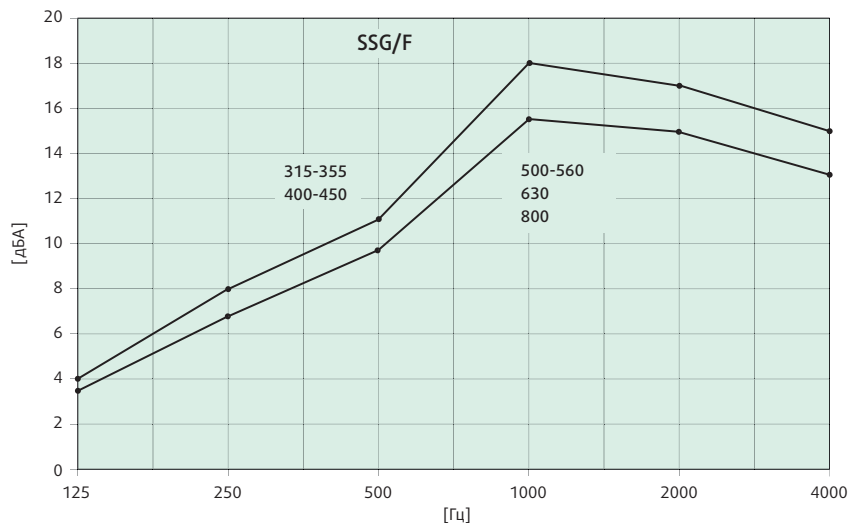

Дополнительные принадлежности



SSGE, SSGE/F

Крышный шумоглушитель для вентиляторов DVG

Типоразмеры 630 и

800/1000, также для DVV-XS/XL.

Крышные шумоглушители SSGE/F типоразмером до 630 предназначены для монтажа на крыше с уклоном до 30°. Типоразмеры 800/1000 до 20°. Угол положения опор и высота над крышей регулируются – опоры могут быть закреплены в одном из 3-х положений. Для типоразмера 800 оно ограничено. Шумоглушители SSGE 630 и 800/1000 для DVV-XS/XL/120.

Корпус изготовлен из оцинкованной стали.

Звукоизолирующие пластины выполнены из минеральной ваты, покрытой тканью.

Слой изоляции дополнительно защищен металлической решеткой (версия F).

Звукопоглощающие пластинки отличаются стойкостью к абразивному износу под воздействием потока воздуха.

Между вентилятором и корпусом установлено уплотнение.

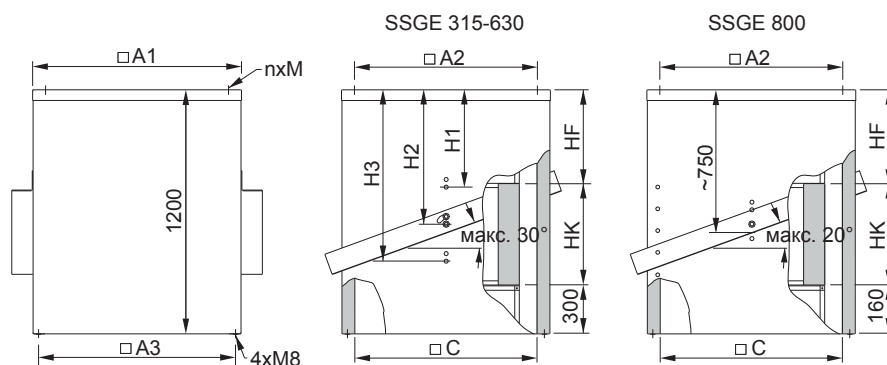

SSGE	Артикул	A1	A2	A3	C	H1	H2	H3	HK	HF	nxM	кг
630	95340	990	840	956	898	515	685	855	390	510	4xM10	83
800/1000	95341	1210	1050	1174	1120	-	-	-	600	440	4xM12	127

SSGE/F	Артикул	A1	A2	A3	C	H1	H2	H3	HK	HF	nxM	кг
315-355	95087	562	450	526	472	435	685	935	370	530	4xM10	50
400-450	95113	628	535	596	538	435	685	935	370	530	4xM10	55
500-560	95114	898	750	866	808	515	685	855	390	510	4xM10	86
630	95115	990	840	956	898	515	685	855	390	510	4xM10	98
800	95218	1210	1050	1174	1120	-	-	-	600	440	4xM12	135



FDGE, FDGE/F

Крышный короб для вентиляторов DVG

Типоразмеры 630 и 800/1000, также для DVV-

XS/XL.

Крышные короба FDGE/F типоразмером до 630 предназначены для монтажа на крыше с уклоном не более 30°. Типоразмеры 800/1000 до 20°. Угол положения опор и высота над крышей регулируются – опоры могут быть закреплены в одном из 3-х положений. Для типоразмера 800 оно ограничено.

Шумоглушители FDGE типоразмера 630 и 800/1000 для DVV-XS/XL/120.

Корпус изготовлен из стали с алюминевым покрытием. Между вентилятором и корпусом установлено уплотнение.

FDGE: проложен слой изоляции Armaflex XG толщиной 20мм. FDGE/F: звукоизоляция выполнена из минеральной ваты, покрытой тканью. Слой изоляции дополнительно защищен металлической решеткой. Слой звукоизоляции отличается стойкостью к абразивному износу под воздействием потока воздуха.

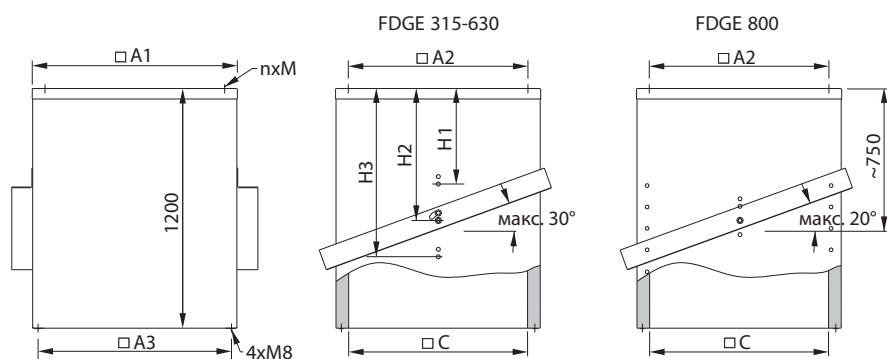

FDGE	Артикул	A1	A2	A3	C	H1	H2	H3	nxM	кг
630	95334	990	840	956	898	515	685	855	4xM10	60
800/1000	95335	1210	1050	1174	1120	-	-	-	4xM12	85

FDGE/F	Артикул	A1	A2	A3	C	H1	H2	H3	nxM	кг
315-355	95116	562	450	526	472	435	685	935	4xM10	43
400-450	95117	628	535	596	538	435	685	935	4xM10	48
500-560	95118	898	750	866	808	515	685	855	4xM10	68
630	95119	990	840	956	898	515	685	855	4xM10	74
800	95216	1210	1050	1174	1120	-	-	-	4xM12	92

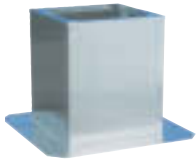

SSV, SSV/F, SSV-EX

Крышный шумоглушитель для вентиляторов DVV/120, DVV/F, DVV-EX

Шумоглушитель SSV предназначен для монтажа на плоской крыше. Корпус изготовлен из оцинкованной стали. Звукоизолирующие пластины выполнены из минеральной ваты, покрытой тканью. В моделях .../F (дымоудаление) звукопоглощающие пластинки дополнительно защищены металлической решеткой. Звукопоглощающие пластинки отличаются стойкостью к абразивному износу под воздействием потока воздуха. В нижней части корпуса шумоглушителя имеются гайки для крепления дополнительных принадлежностей. Между вентилятором и корпусом установлено уплотнение. В модели SSV-EX предусмотрен дополнительный болт для заземления.

Внимание! Данный шумоглушитель не предназначен для использования с обратными клапанами VKVE/F и VKV/F. Автоматический клапан вентиляторов DVV-Ex нельзя устанавливать на крышный шумоглушитель SSV-EX.

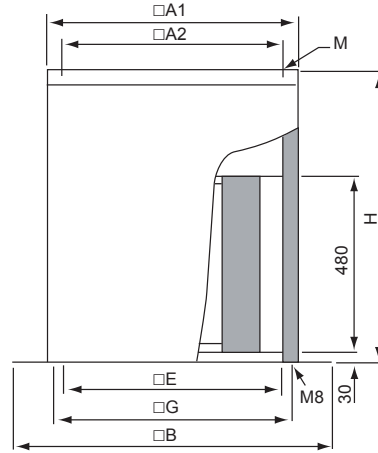

SSV / SSV/F	Артикул	Артикул SSV-EX	□A1	□A2	□B	M	H	□E	□G	кг
400	3728 / 4424	-	535	460	720	12	750	444	496	35/39
450/560	3729 / 4425	95297	685	600	870	12	800	594	646	48/55
630/800	3731 / 4427	95298	975	880	1160	16	900	879	936	95/107
1000	4423 / 4429	95299	1120	1040	1400	16	950	1023	1079	123/136

Аэродинамическое сопротивление

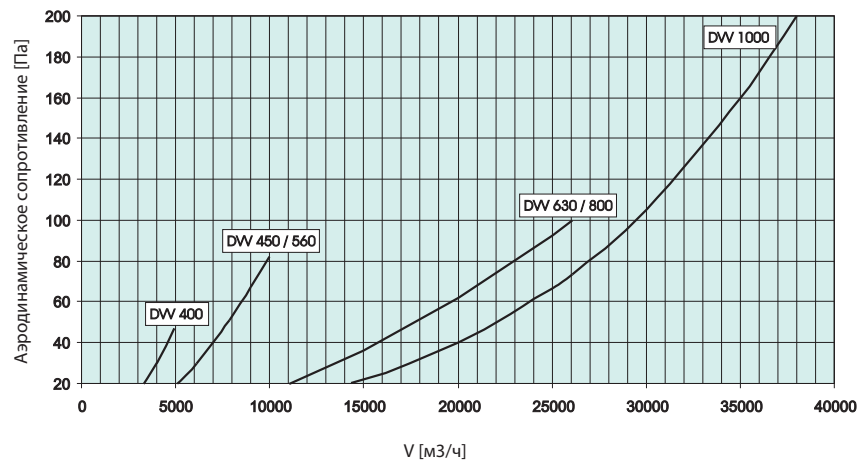

Снижение уровня шума

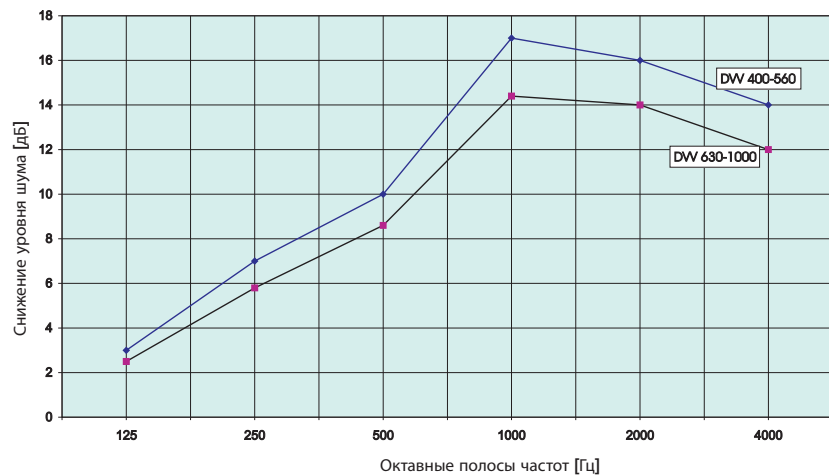

Дополнительные принадлежности



FSL

Заслонка для зданий со снеговой нагрузкой, для крышных вентиляторов DVV

Вентиляторы дымоудаления DVV, оснащенные заслонками FSL, соответствуют классу SL 1000 для зданий со снеговой нагрузкой. Вентиляторы DVV с заслонками FSL подходят для установки на неотопляемых зданиях со снеговой нагрузкой класса SL1000.

- Класс SL 1000 согласно EN 12101-3
- 400°C/120 мин. (F400) или 600°C/120 мин. (F600), в зависимости от базового вентилятора DVV
- Непрерывная работа, до 120°C
- Заслонка изготовлена из оцинкованной листовой стали
- Вертикальный выпуск воздуха
- Испытана на соответствие стандарту EN 12101-3 в TU Munich на температуры до 600°C/120 мин.
- Рекомендуется заказывать у производителя уже установленной на вентиляторе (экономия места при транспортировке, экономия времени и расходов на установку на месте).
- Также заслонка может устанавливаться после установки вентилятора

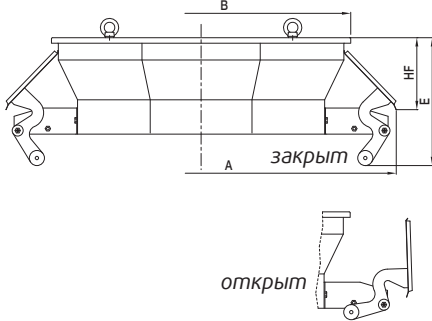

FSL	A	B	HF*	E	кг**
450	800	550	210	305	26
560	800	550	235	305	27
630	910	550	285	400	35
630-XS/XL	985	622	270	413	41
800 К 4-полюсный	1050	700	285	428	47
800	1050	700	285	428	50
800 М, Р	1280	927	295	446	59
800-XS/XL-H1105	1189	812	331	533	61
800XS/XL-H1280	1277	812	351	544	66
1000	1420	1090	273	466	66
1000 М, Р 4-полюсный	1420	1090	273	466	68
1000XL/XP	1390	913	327	535	69

* HF соответствует дополнительной высоте DVV с установленным FSL
 ** Дополнительный вес DVV

FSL	Артикул	Подходит для DVV/F400, F600
450	33084	DVV 450
560	33085	DVV 560
630	33086	DVV 630, DVV 630 К
630-XS/XL	95348	DVV 630-XS, XL
800 К 4-полюсный	33087	DVV 800D4-К, 4-8-К, 4-6-К
800	33088	DVV 800D6, 6-8, 6-12, 8, 6-К, М, Р, 6-8-К, М,Р, 6-12-К
800 М, Р	33089	DVV 800D4-М,Р, 4-8-М,Р, 4-6-М,Р
800-XS/XL-H1105	95349	DVV 800D4-XS, 6-XS, 6-8-XS, 6-XL
800-XS/XL-H1280	95350	DVV 800D4-6-XS, 4-XL, 4-6-XL
1000	33090	DVV 1000D6, 6-8, 6-12, 8, 8-12, 6-М,Р, 6-8-М,Р
1000 М, Р 4-полюсный	33092	DVV 1000D4-М,Р, 4-8-М,Р, 4-6-М,Р
1000XL/XP	95353	DVV 1000D6-XL, 6-8-XL, 8-XL, 4-ХМ, 4-6-ХМ, 4-8-ХМ, 4-ХР, 4-6-ХР, 4-8-ХР

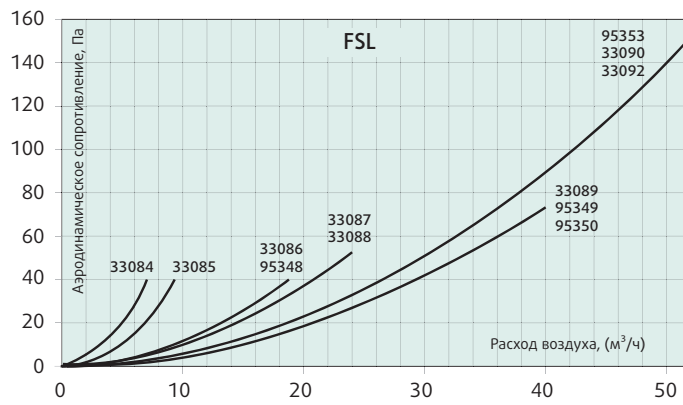

HSDV

Восьмиугольный крышный шумоглушитель для крышных вентиляторов DVV

Корпус изготовлен из сплава AlMg3, устанавливается вертикально на воздуховыпускное отверстие (фото: DVV/F). Предназначен для вентиляторов DVV/120, DVV/F400 и DVV/F600. Сертифицирован совместно с вентилятором DVV/F на соответствие требованиям стандарта EN 12101-3. При оснащении дополнительными элементами может использоваться с вентиляторами DVV-Ex (сборка только на заводе-изготовителе). Слой изоляции из минеральной ваты, покрытой стекловолокном толщиной от 50 до 80 мм, изоляция защищена перфорированной стальной пластиной, отверстия для отвода воды.

При заказе вместе с вентилятором DVV марку вентилятора следует указать как DVVI. При оснащении вентилятора DVV шумоглушителем следует учитывать увеличение массы. Крепление к углам крышной пластины (размеры крышной пластины и позиции болтов такие же, как для вентилятора DVV).

Шумоглушитель HSDV также можно установить вместо стандартного корпуса вентилятора (исключение: DVV-Ex), при этом для подсоединения корпуса шумоглушителя к воздуховоду системы охлаждения потребуется снять соединительную коробку и выключатель. Также потребуется новая маркировка. Снижение уровня шума от 7 до 8 дБА. Возможна установка шумоглушителей HSDV для вентиляторов DVV-XS/XL под заказ.

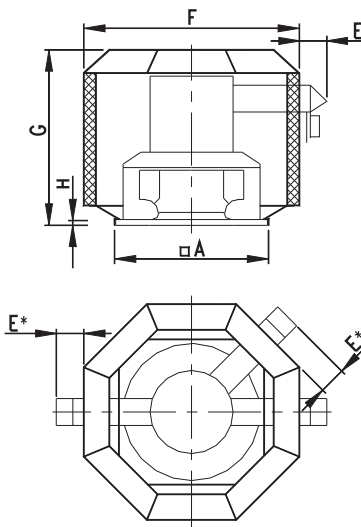

HSDV	A	E	F	G	m кг	m1 кг
400	573	200	732	730	18	14
450/560	723	220	908	830	25	19
630	1023	175	1200	1050	45	30
800	1023	230	1432	1163	66	44
800 М, Р 4-полюсный	1023	200	1516	1353	80	54
1000	1183	245	1660	1480	96	68
1000 М, Р 4-полюсный	1183	314	1660	1480	96	40

HSDV	Артикул	Подходит для DVV/F400, F600, DVV/120, DVV-Ex
400	95077	DVV 400
450/560	95078	DVV 450, 560, DVV-Ex 560
630	95080	DVV 630-К, DVV 630, DVV-Ex 630-К, DVV-Ex 630
800	95081	DVV 800-К, DVV 800, DVV 800 М, Р 6 pole, DVV-Ex 800-К, DVV-Ex 800
800 М, Р	95082	DVV 800D4-М, Р, 4-8-М, Р, 4-6-М, Р
1000	95083	DVV 1000, DVV 1000D6-М, Р, 6-8-М, Р, DVV-Ex 1000
1000 М, Р	95123	DVV 1000D4-М, Р, 4-8-М, Р, 4-6-М, Р

Примечание 1: m (кг) - вес только HSDV без вентилятора.

Примечание 2: m1 (кг) - дополнительный вес вентилятора когда HSDV установлен вместо обычного корпуса.

Примечание 3: E* только для 1000-Р 4 полюсных (2 воздуховода охлаждения).

Примечание 4: E** для DVV 400 - 630 (воздуховод охлаждения под углом 45° к оси).

Примечание 5: заслонки FSL для зданий со снеговой нагрузкой для HSDV соотв. DVVI под заказ.

Примечание 6: DVVI-Ex без воздуховодов охлаждения, соединительная коробка на корпусе.

Дополнительные принадлежности

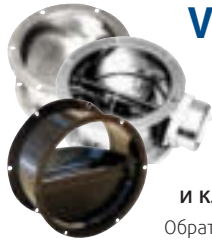

VKS, VKM, VKS-EX, VKSV-EX

Обратные клапаны и клапаны с приводом

Обратный клапан VKS состоит из корпуса с фланцами,

изготовленного из оцинкованной стали, и створок, изготовленных из алюминия, стойкого к воздействию морской воды. Предназначен для вентиляторов DVS/DHS, DVS1, DVN.

Клапан VKM с приводом состоит из корпуса с фланцами, изготовленного из оцинкованной стали, и створок, изготовленных из алюминия, стойкого к воздействию морской воды.

Клапан оснащен сервоприводом (230 В, 50 Гц, 25 Вт), который управляется вручную или автоматически с помощью контроллера кондиционера. Если на привод подано напряжение, то клапан открыт. При отключении питания привода клапан автоматически закрывается. Рабочая температура не выше 70 °С. Предназначен для вентиляторов DVS/DHS, DVS1, DVN.

Обратный клапан VKS-EX/VKSV-EX состоит из корпуса с фланцами, изготовленного из оцинкованной стали с эпоксидным покрытием цвета RAL 9005, и створок, изготовленных из оцинкованной стали, также окрашенной в цвет RAL 9005.

VKS	Артикул	øda	øe	ødi	h4	zxd
190/225	9539	235	217	183	115	6x8x12*
310/311	9543	306	286	255	156	6xø10
355-500	9544	464	438	406	220	6xø10
560/630	9545	639	605	573	255	8xø10
710	9546	708	674	638,5	250	8xø10
800/900	9547	910	872	801	340	8xø10

VKM	Артикул	øda	øe	ødi	h4	l1	zxd
310/311	9555	306	286	255	156	210	6xø10
355-500	9556	464	438	406	220	290	6xø10
560/630	9557	639	605	573	255	375	8xø10
710	9558	708	674	638,5	250	400	8xø10
800/900	9559	910	872	801	340	500	8xø10

VKS-EX	Артикул	øda	øe	ødi	h4	zxd
310/311	8483	306	285	256	156	6xø7
355-500	8484	464	438	402	220	6xø9
560/630	4813	639	605	569	255	8xø9

VKSV-EX	Артикул	øda	øe	ødi	h4	zxd
630	4803	584	541	504,5	255	12xø12
800	4804	708	674	638	255	16xø12
1000	4805	814	751	711,5	350	16xø12

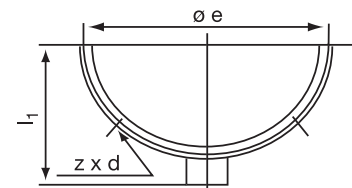
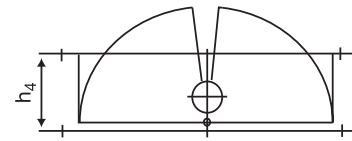
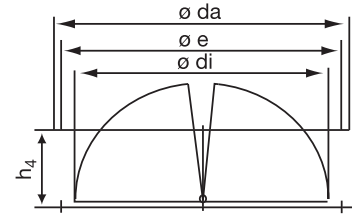

Аэродинамическое сопротивление клапана VKS/VKM

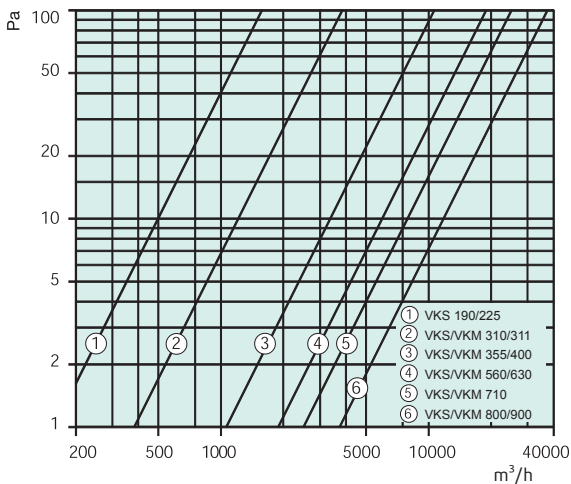

Аэродинамическое сопротивление клапана VKS-EX

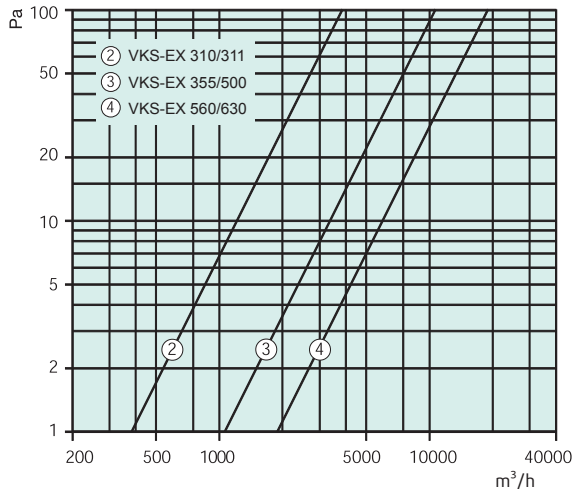

Аэродинамическое сопротивление клапана VKSV-EX

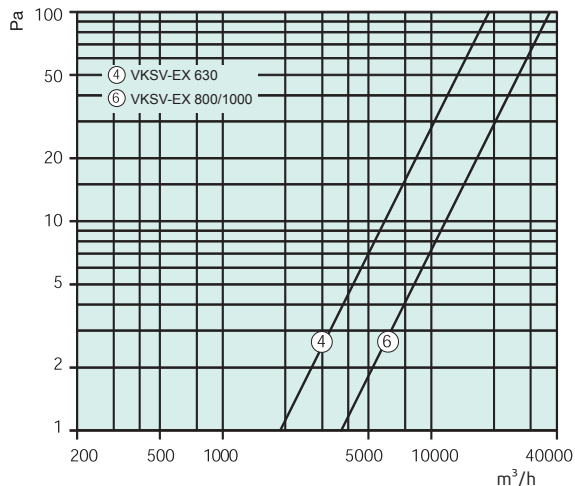



VKV/F, VKVE/F, VKG/F

Обратный клапан

Клапаны VKV/F и VKVE/F предназначены для крышных вентиляторов DVV классов F400, F600 и 120 °C (кроме DVV-Ex).

Клапаны VKG/F предназначены для крышных вентиляторов DVG и DVV-XS/XL. Клапаны VKG/F типоразмеров 630 и 800 имеют два диаметра основания (DIN для DVG и Eurovent для DVV-XS/XL). Корпус и створки изготовлены из оцинкованной стали.

VKV/F, VKG/F

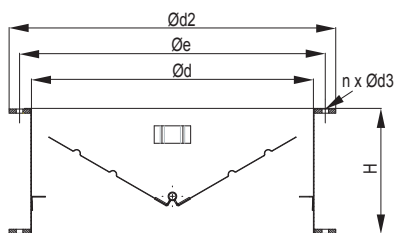

VKVE/F

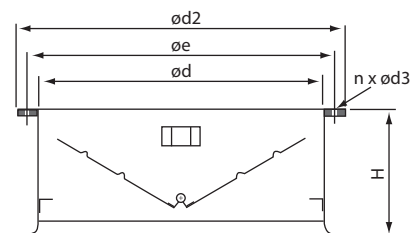

VKV/F, VKVE/F	Артикул	Ød	Øe	Ød2	H	n x Ød3	кг
400	3710 / 31112	322	356	386	160	8x9,5	4.3
450	3711 / 31113	360	395	425	175	8x9,5	5
560	3712 / 31114	404	438	468	180	12x9,5	5.7
630	3713 / 31115	507	541	571	250	12x9,5	9
800	3714 / 31116	636	674	712	290	16x11,5	15
1000	3715 / 31117	713	751	789	350	16x11,5	20

VKG/F	Артикул	Ød	Øe	Ød2	H	n x Ød3	кг
315-450	309952	404	438	468	180	6x9	6
500-560	309953	569	605	643	240	8x9	11
630*	309954	636	674/690	712	290	8x9 / 12x12	15
800*	95133	797	872/860	903	330	8X10 / 16x12	22

* 2 варианта диаметра на одном фланце

Аэродинамическое сопротивление клапанов VKV/F - VKVE/F

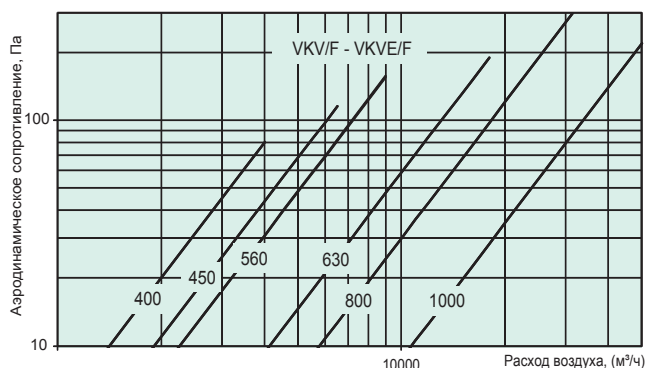

Аэродинамическое сопротивление клапанов VKG/F

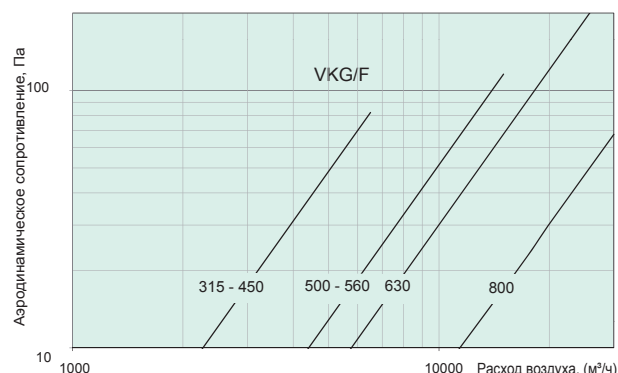

ASSV, ASSV/F

Гибкая соединительная вставка для вентиляторов DVV

Гибкая соединительная вставка предназначена для предотвращения передачи вибрации вентилятора на воздуховоды. Фланцы изготовлены из оцинкованной стали. Гибкая часть вставки стандартного исполнения (ASSV) изготовлена из прочного неопрена. Гибкая часть вставки для вентиляторов дымоудаления (ASSV/F) изготовлена из алюминиевой фольги, покрытой термостойким стекловолокном. Данная вставка прошла испытания совместно с вентиляторами дымоудаления серии DVV на соответствие требованиям стандарта EN 12101-3.

ASSV	Артикул	Ød	Øe	Ød2	n x Ød3	кг
400	3716	322	356	382	8x9.5	2.9
450	3717	361	395	421	8x9.5	3.1
560	3718	404	438	464	12x9.5	3.5
630	3719	507	541	584	12x9.5	4.5
800	3720	638	674	712	16x11.5	10.2
1000	3721	715	751	802	16x11.5	11

ASSV/F	Артикул	Ød	Øe	Ød2	n x Ød3	кг
400	3722	322	356	382	8x9.5	2.9
450	3723	361	395	421	8x9.5	3.1
560	3724	404	438	464	12x9.5	3.5
630	3725	507	541	584	12x9.5	4.5
800	3726	638	674	712	16x11.5	10.2
1000	3727	715	751	802	16x11.5	11

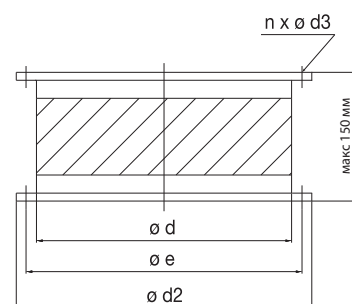

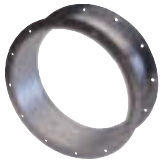

ASSG/F

Гибкая соединительная вставка для вентиляторов DVG и DVV-XS/XL

Гибкая соединительная вставка предназначена для предотвращения передачи вибрации вентилятора на воздуховоды. Фланцы изготовлены из оцинкованной стали. Гибкая часть вставки для вентиляторов дымоудаления (ASSG/F) изготовлена из алюминиевой фольги, покрытой термостойким стекловолокном. Предназначены для вентиляторов серии DVG и DVV-XS/XL, так как соответствуют требованиям стандарта EN 12101-3 (класс F400: выдерживают температуру 400 °C в течение 2-х часов).

Вставки ASSV/F типоразмера 630 и 800 имеют два диаметра основания (DIN для DVG и Eurovent для DVV-XS/XL).

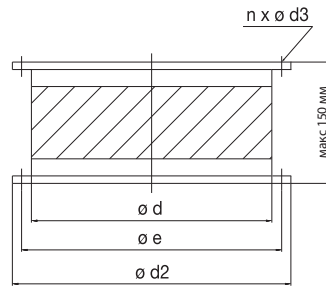

ASSG/F	Артикул		ød	øe	ød2	n x d3	кг
315-450	309955		402	438	475	6x9	4
500/560	309956		569	605	652	8x9	7,5
630*	309957	диам. ø 1	638	674	723	8x9	10,2
		диам. ø 2 (Eurovent)		690		12x12	
800/1000*	95214	диам. ø 1	797	872	910	8x10/	12
		диам. ø 2 (Eurovent)		860		16x12	

* 2 варианта диаметра на одной вставке



VKVM

Клапан с приводом

VKVM представляет собой воздушный клапан с приводом. Предназначен для крышных вентиляторов

DVV/120. Рабочая температура до 70 °C.

Створки клапана VKVM изготовлены из оцинкованной стали. Двухпозиционный (открыт/закрыт) привод с пружинным возвратом и питанием от сети 230 В/50 Гц подсоединен непосредственно к оси вращения створок. При подаче напряжения питания на привод клапан открывается. При отключении питания привода клапан закрывается. Возможно ручное управление клапаном.

Не подходит для вентиляторов DVV/F.

VKVM	Артикул	ød	ød1	ød2	n x ød3	A
400	31250	322	356	386	8x9.5	100
450	31251	360	395	425	8x9.5	120
560	31252	404	438	468	12x9.5	140
630	31253	507	541	571	12x9.5	105
800	31254	636	674	712	16x11.5	170
1000	31255	713	751	789	16x11.5	210

VKVM	Артикул	B	C	D	H	кг
400	31250	0	190	260	250	5.8
450	31251	0	190	280	250	6.5
560	31252	10	190	305	250	7.2
630	31253	0	250	365	395	10.3
800	31254	65	250	445	395	22
1000	31255	105	250	485	395	25

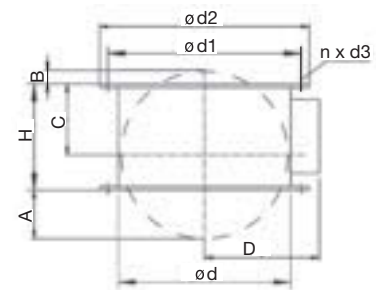

ESDV

Входной патрубок для вентиляторов DVV

Предназначен для крышных вентиляторов DVV. Улучшает

аэродинамические характеристики воздушного потока на стороне всасывания вентилятора. Входной патрубок изготовлен из оцинкованной стали.

Устанавливается на клапан VKV/F или на входной фланец воздуховода.

ESDV	Артикул	ød	øe	ød2	H	n x ød3	кг
400	31118	322	356	369	160	8x9.5	4,3
450	31119	360	395	407	175	8x9.5	5
560	31120	404	438	451	180	12x9.5	5,7
630	31121	507	541	586	250	12x9.5	9
800	31122	636	674	716	290	16x11.5	15
1000	31123	713	751	811	350	16x11.5	19

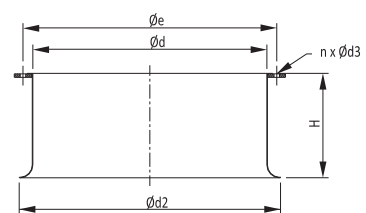

ASFV

Входной фланец

Контрфланец для присоединения компонентов к воздуховоду или крепления дополнительных принадлежностей. Выполнена из оцинкованной стали. Изготовлен из оцинкованной стали. Предназначен для вентиляторов DVV, DVG, DVV-XS/XL и дополнительных принадлежностей.

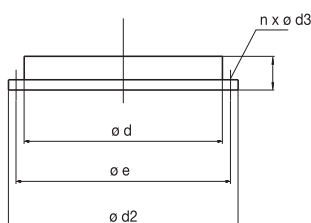

ASFV	Артикул		ød	øe	ød2	n x d3	кг	для DVV	для DVG
400	3699	-	322	356	390	8x9.5	0.8	400	-
450	3698	-	361	395	428	8x9.5	0.9	450	-
V560/	3700	-	402	438	475	12x9.5	1.3	560	315-450
G315-450									
630	3701	-	505	541	584	12x9.5	1.8	630	-
G500-560	95121	-	569	605	652	16x12	2.1	-	500-560
V800/	3702	диам. ø 1	638	674	723	16x12	2.4	800	630
		диам. ø 2 (Eurovent)		690		12x12		630-XS/XL	
G630*									
1000	3703	-	712	751	802	16x12	2.8	1000	-
G800*	95219	диам. ø 1	797	872	910	8x10	3.5	-	800
		диам. ø 2 (Eurovent)		860		16x12		800-XS/XL, 1000-XL	

* 2 варианта диаметра на одном фланце



RSA (F)

Шумоглушитель

Шумоглушитель RSA(F) для применения с осевыми вентиляторами

линейки АХС. Для максимального снижения уровня шума шумоглушитель следует установить непосредственно после вентилятора. Шумоглушитель комплектуется фланцем по стандарту Eurovent 1/2. Для осевых вентиляторов АХС.

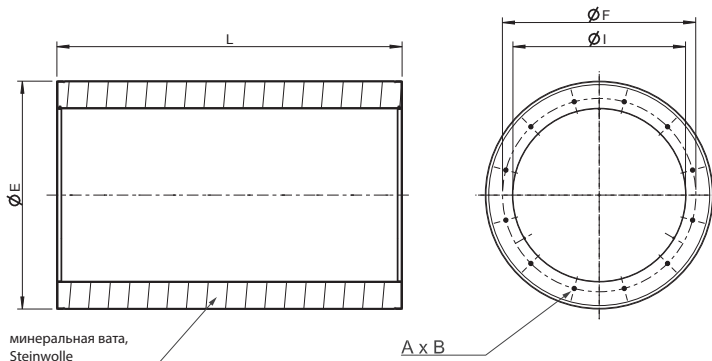

минеральная вата, Steinwolle

Снижение уровня шума дБ полоса частот, Гц

Ø/L	125	250	500	1 k	2 k	4 k	8 k
315/315	1	3	8	14	9	8	7
315/472.5	2	5	12	19	13	11	8
315/630	6	6	16	26	17	13	9
355/355	0	3	9	14	10	8	6
355/532	0	5	12	21	13	11	9
355/710	2	6	15	25	16	12	10
400/400	0	4	10	13	8	8	5
400/600	1	5	14	19	12	10	8
400/800	2	7	18	24	15	12	9
450/450	1	4	12	12	9	6	6
450/675	1	6	17	17	13	9	8
450/900	1	7	21	21	15	10	8
500/500	0	4	13	11	9	6	5
500/750	1	6	18	17	12	9	7
500/1000	2	8	23	21	14	11	8
560/560	0	4	14	11	8	5	4
560/840	2	7	20	15	11	8	5
560/1120	1	9	24	19	14	10	7
630/630	1	5	14	10	9	5	5
630/945	2	7	20	14	12	8	6
630/1260	2	9	25	17	14	10	7

RSA (F)	ØI	ØE	ØF	AxB	L	Артикул	L	Артикул	L	Артикул
315	315	455	355	8xM8	315	311346	472,5	311347	630	311348
355	355	495	395	8xM8	355	311349	532	311350	710	311351
400	400	540	450	8xM10	400	311352	600	311353	800	311354
450	450	610	500	8xM10	450	311355	675	311356	900	311357
500	500	660	560	12xM10	500	311358	750	311359	1000	311360
560	560	720	620	12xM10	560	311361	840	311362	1120	311363
630	630	790	690	12xM10	630	311364	945	311365	1260	311368
710	710	870	770	16xM10	710	311369	1065	311370	1420	311371
800	800	1000	860	16xM10	800	311372	1200	311373	1600	311374
900	900	1100	970	16xM12	900	311375	1350	311376	1800	311377
1000	1000	1200	1070	16xM12	1000	311378	1500	311379	2000	311380
1120	1120	1320	1190	20xM12	1120	311381	1680	311382	2240	311383
1250	1250	1450	1320	20xM12	1250	311384	1875	311385	2500	311386

Снижение уровня шума дБ полоса частот, Гц

Ø/L	125	250	500	1 k	2 k	4 k	8 k
710/710	1	5	12	9	7	5	5
710/1065	2	7	18	11	9	6	7
710/1420	4	9	24	14	11	8	8
800/800	3	7	9	8	6	5	4
800/1200	5	10	13	12	9	7	7
800/1600	6	13	22	14	10	9	7
900/900	3	7	13	8	6	5	4
900/1350	5	11	16	11	7	7	5
900/1800	6	14	23	13	9	7	6
1000/1000	3	8	12	8	4	4	4
1000/1500	5	12	17	10	6	6	5
1000/2000	6	16	23	12	7	7	6
1120/1120	3	8	13	7	5	4	3
1120/1680	5	12	18	8	6	5	4
1120/2240	6	15	23	10	7	6	6
1250/1250	3	9	13	7	4	4	3
1250/1875	6	12	17	8	5	5	4
1250/2500	8	17	22	10	6	6	5

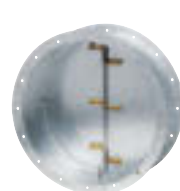

LRK (F)

Обратный клапан

Корпус и створки выполнены из оцинкованной стали. Для применения вентиляторами линейки АХС при температурах до 400°C/2ч. For use in для горизонтального и вертикального

АХС при температурах до 400°C/2ч. For use in для горизонтального и вертикального

потоков воздуха.

Внимание: Не подходит для направленных вниз потоков воздуха и не пригоден для размещения на приточной стороне вентилятора!

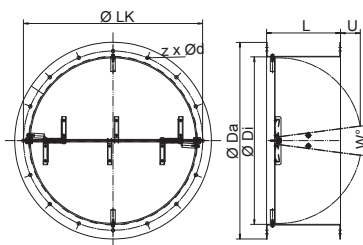

LRK (F) Аэродинамическое сопротивление

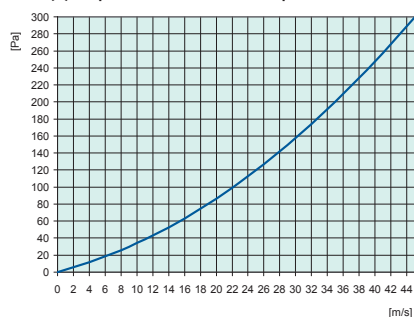

LRK(F)	Артикул	Øda	Ødi	ØLk	z x Ød	L	U	W°
315	8316	398	320,5	355	8xØ10	250	-	0°
355	8317	438	359,5	395	8xØ10	250	-	5°
400	8318	484	401,5	450	8xØ12	250	-	5°
450	8319	534	450,5	500	8xØ12	250	13,6	5°
500	8320	584	504,5	560	12xØ12	250	35	15°
560	8321	664	565,5	620	12xØ12	250	64,8	15°
630	8322	734	634,5	690	12xØ12	250	101,2	15°
710	8323	812	711	770	16xØ12	350	39,3	15°
800	8324	904	797,5	860	16xØ12	350	83	15°
900	8325	1004	894	970	16xØ15	350	134	15°
1000	8326	1105	1003,5	1070	16xØ15	350	180	15°
1120	30459	1242	1122	1190	20xØ15	350	245	15°
1250	8327	1350	1250,5	1320	20xØ15	400	249	15°



SG AW-D

Защитная решетка

Защитная решетка предназначена для осевых вентиляторов AW. Монтируется на выходе.

Черный пластиковый корпус, RAL 9005.

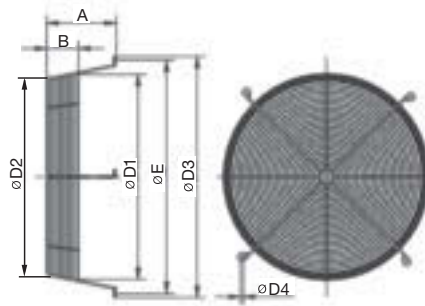

SG AW-D	Артикул	A	B	øE	øD1	øD2	øD3	øD4
350	30600	154	95	422	380	387	444	7
400	30601	145	64	500	431	424	522	7
450	30602	187	131	560	487	455	582	7
500	30603	184	83	615	539	522	637	7
560	30604	223	120	658	597	569	680	7
630	30605	231	127	720	682	677	742	7
710	30606	295	152	835	743	702	857	9,5



SG AR/AXC, SG AW

Защитная решетка

Защитная решетка предназначена для осевых вентиляторов АХС и AR sileo с размерами фланца по стандарту Eurovent 1/2. Черный пластиковый корпус. Разные типоразмеры.

SG-AW: Устанавливается на стороне всасывания. Окрашена порошковой краской черного цвета, RAL 9005. Для осевых вентиляторов

SG AR/AXC	Артикул	øB	W°	n x ød1	кг
200	313298	225	90	4xø7	0.2
250	313299	280	90	4xø10	0.3
315	310685	355	45	8xø10	0.5
355	310686	395	45	8xø10	0.8
400	310687	450	45	8xø12	1.5
450	310688	500	45	8xø12	2.0
500	310689	560	30	8xø12	1.3
560	310690	620	30	8xø12	1.4
630	310691	690	30	8xø12	1.7
710	310692	770	22.5	8xø12	2.5
800	310693	860	22.5	8xø12	3.0
900	310694	970	22.5	8xø15	2.5
1000	310695	1070	22.5	8xø15	5.0
1120	310696	1190	45	8xø15	3.0
1250	310697	1320	45	8xø15	6.0

SG AW	Артикул	A	øD1	øD2	øD3	øE
710	3395	4x90°	782	856	9	835
800	3397	4x90°	901	979	9	960
900	301300	4x90°	1030	1134	9	1115
1000	3398	4x90°	1110	1161	9	1140

SG AR/AXC

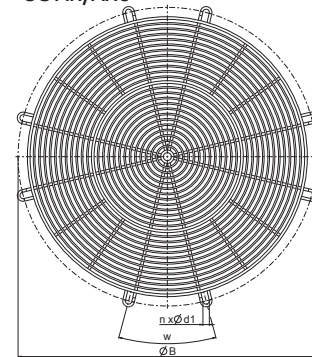

SG AW

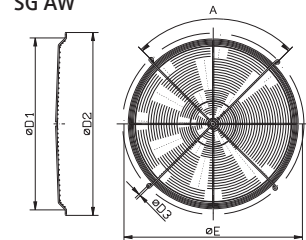

MPR

Монтажное кольцо для вентиляторов АХС

Монтажное кольцо MPR для вертикальной установки осевых вентиляторов серии АХС. Монтажное кольцо предназначено для вертикальной установки осевых вентиляторов серии АХС и изготовлено из стали горячего цинкования.

MPR *	Артикул	øDA	øDI	øTK	ZxøD	K	M	N
315	309800	395	315	355	8x10	495	575	150
355	309801	435	355	395	8x10	535	615	150
400	309802	480	400	450	8x12	580	660	150
450	309803	530	450	500	8x12	630	710	150
500	309804	590	500	560	12x12	696	776	150
560	309805	650	560	620	12x12	758	838	150
630	309806	720	630	690	12x12	828	908	150
710	309807	800	710	770	16x12	908	988	150
800	309808	890	800	860	16x12	998	1078	150
900	309809	1005	900	970	16x15	1108	1188	150
1000	309810	1105	1000	1070	16x15	1208	1288	150

* номинальный диаметр вентилятора

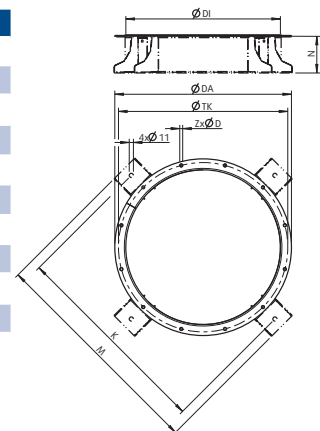

Дополнительные принадлежности



MP

Монтажные кронштейны

Предназначены для вертикальной установки осевых вентиляторов среднего давления. Изготовлены из стали горячего цинкования. На каждый вентилятор нужно четыре штуки. Монтаж кронштейнов выполняется в процессе изготовления вентилятора!

MP номинальный диаметр вентилятора	Артикул	L	T	bM	ød
1120	306759	695	157	120	17
1120	306760	991	157	120	17
1250	306758	840	155	130	17
1250	306761	1038	156.5	150	17

Зависит от длины корпуса осевого вентилятора АХС

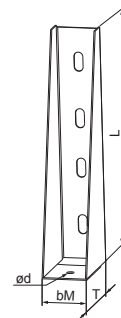

MFA-AR/ AXC

Монтажные опоры

Монтажные опоры MFAAXC изготавливаются из стали горячего цинкования с отверстиями под фланцы по стандарту Eurovent 1/2.

MFA 315-450

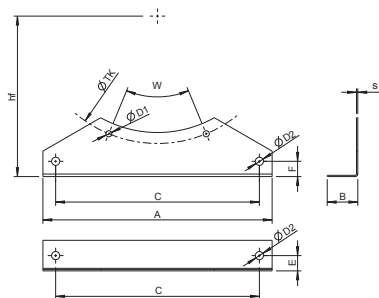

MFA 500-1250

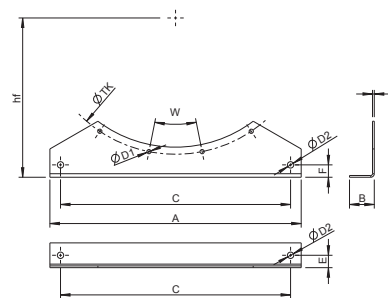

MFA АХС	Артикул	A	B	C	E	F	D2	s	TK	D1	W	hf
315	311283	315	60	265	30	25	14	2.5	355	10	45	235
355	311284	355	60	305	30	25	14	2.5	395	10	45	250
400	311285	400	60	350	30	25	16	2.5	450	12	45	280
450	311286	450	60	400	30	30	16	2.5	500	12	45	315

MFA АХС	Артикул	A	B	C	E	F	D2	s	TK	D1	W	hf
500	311287	500	70	440	35	45	16	3,0	560	12	30	335
560	311288	560	70	500	35	35	16	3,0	620	12	30	375
630	311289	630	70	570	35	35	16	3,0	690	12	30	425
710	311290	710	70	650	35	35	18	5,0	770	12	22,5	450
800	311291	800	80	730	40	40	18	5,0	860	12	22,5	530
900	311292	900	80	830	40	40	18	5,0	970	15	22,5	560
1000	311293	1000	80	930	40	40	18	5,0	1070	15	22,5	670
1120	311294	1120	80	1030	40	50	18	5,0	1190	15	18	710
1250	311295	1250	100	1180	50	50	18	5,0	1320	15	18	800

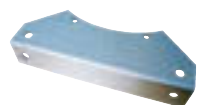

MFA-AXCBF

Монтажные опоры

Для вентиляторов серии АХСВФ. Монтажные опоры MFA-AXCBF изготовлены из оцинкованной стали.

MFA 250-500

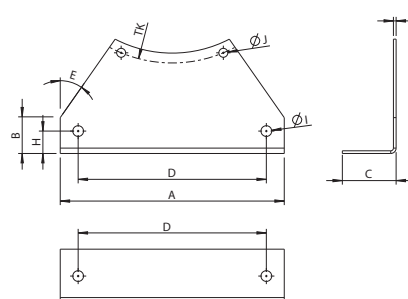

MFA 630-800

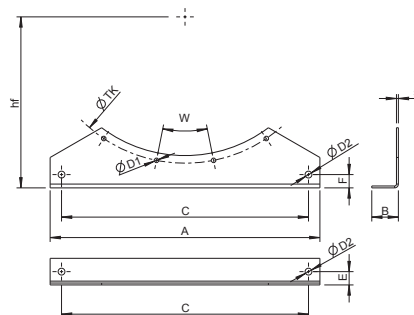

MFA-AXCBF	Артикул	A	B	C	D	E	F	H	I	J	TK
250	308724	250	40	60	210	35°	3	25	4x12	2x10	302
315	308725	315	50	60	265	45°	3	25	4x14	2x10	355
400	308726	400	65	60	350	45°	3	30	4x16	2x10	450
500	308727	500	125	70	440	60°	3	42	4x16	3x12	560

MFA-AXCBF	Артикул	A	B	C	E	F	D2	s	TK	D1	W	hf
630	311289	630	70	570	35	35	16	3,0	690	12	30	425
800	311291	800	80	730	40	40	18	5,0	860	12	22,5	530



DF-AJ

Направляющие лопатки Jet

Направляющие лопатки изготавливаются из оцинкованной стали и направляют поток воздуха. Выпускаются как

дополнительные принадлежности для AJR-TR.

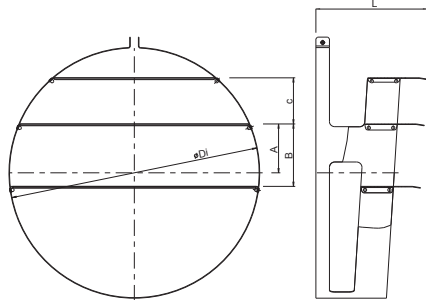

DF-AJ	Артикул	A	B	C	Di	L
315	309655	90	115	85	420	207
355	309656	90	115	85	460	207
400	309657	130	130	85	505	207



DF AJ8

Направляющие лопатки Jet

Направляющие лопатки из оцинкованной стали для направления потока воздуха. Предлагаются в качестве

дополнительных принадлежностей для AJ8.

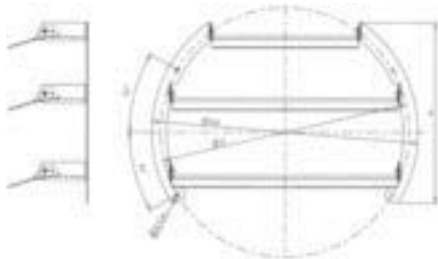

DF-AJ8	Артикул	A1	A2	B	C
315	300886	30°	30°	5.5	4
355	300887	30°	30°	5.5	4
400	303989	0°	60°	5.5	4

DF-AJ8	Артикул	Di	DiA	H	L
315	300886	400	420	276	107
355	300887	420	450	305	138
400	303989	464	500	313	138

Крепежный анкер для установки Jet



Утвержден по ETA-02/0027.

AJR-TR	AJ8	IV
M8x40/15	M10x40/20	M12x60/20

4 шт. на каждый тяговый вентилятор



SD-AXC

Виброизолирующая опора

Резиновая опора с металлической вставкой предназначена для активной и пассивной вибро- и звукоизоляции.

Диапазон рабочих температур от -40 до +70 °C.

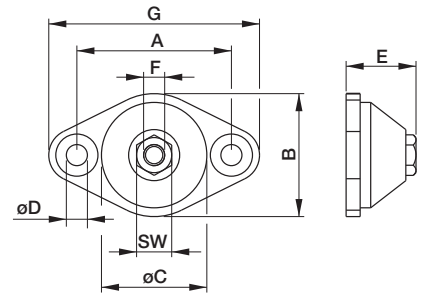

SD	Арт.	A	B	Di	DiD	E	F	G	SW
315-450	8340	45	35	30	6	15	M6	60	11
500-630	8341	70	50	45	9	27	M10	90	17
710-1000	8342	105	80	70	13	45	M16	140	24



FSD-AXC

Пружинные опоры для вентиляторов АХС (комплект)

Пружинные опоры с металлической вставкой предназначены для активной и пассивной вибро- и звукоизоляции. Стальной пружинный виброизолятор состоит из двух пружинных элементов с внутренней резьбой M10 и цилиндрической винтовой пружины, изготовленной по стандарту DIN EN10270-1:2001.

Комплект состоит из четырех 4 пружинных опор, включая базовую пластину.

При подборе усилия (в ньютонах) пружины FSD необходимо учитывать место установки пружинной опоры и частоту колебаний (1/мин.).

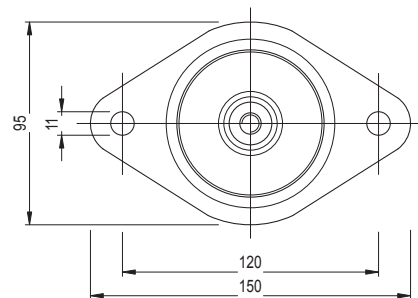

Тип	Номиналь. диапазон FSD [N]	Коэфф. жесткости [N / мм]
FSD1	120 - 225	7,93
FSD2	195 - 370	12,90
FSD3	300 - 620	20,16
FSD4	475 - 1100	31,64
FSD5	720 - 1600	48,07
FSD6	1130 - 2455	75,56
FSD7	1815 - 3680	121,03
FSD8	2800 - 4910	187,10
FSD9	3750 - 6380	234,30

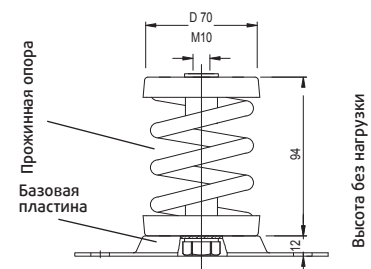

ZSD-AXC

Пружинные опоры АХС, работающие на растяжение/комплект

Пружинные опоры с металлической вставкой предназначены для активной и пассивной вибро- и звукоизоляции.

Опора состоит из корпуса прямоугольного сечения, пружины и двух гаек M10 для крепления к резьбовым шпилькам.

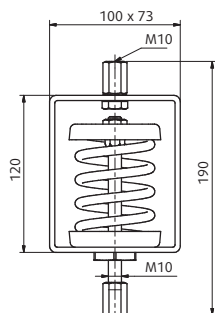

Цилиндрическая винтовая пружина изготовлена в соответствии с требованиями стандарта DIN EN10270-1:2001.

Комплект состоит из четырех 4 пружинных опор, включая базовую пластину.

При подборе усилия (в ньютонах) пружины FSD необходимо учитывать место установки пружинной опоры и частоту колебаний (1/мин.).

Тип	Номиналь. диапазон FSD [N]	Коэфф. жесткости [N / мм]
ZSD1	120 - 225	7.93
ZSD2	195 - 370	12.90
ZSD3	300 - 620	20.16
ZSD4	475 - 1100	31.64
ZSD5	720 - 1600	48.07
ZSD6	1130 - 2455	75.56
ZSD7	1815 - 3680	121.03

Дополнительные принадлежности



IS / US

**Входной/выходной патрубок**

Входной/выходной патрубок для вентиляторов EX, включая пластину и винт. Выполнен из оцинкованной стали. Позволяет подсоединять вентиляторы к спиральным воздуховодам.

Размер	EX 140	Артикул	EX 180	Артикул
ø125	IS 1412	4022	-	-
ø160	IS 1416	4025	IS 1816	4023
ø200	-	-	IS 1820	4027

Размер	EX 140	Артикул	EX 180	Артикул
ø125	US 1412	5125	-	-
ø160	-	-	US 1816	5126



ISE / USE

**Гибкие соединительные вставки**

Гибкая соединительная вставка для радиальных вентиляторов CE/CT, CKS и DKEX. Вставка ISE для приточной стороны крепится к спиральному воздуховоду хомутом. ISE: длина гибкой части 100-158 мм. USE: длина гибкой части 65-120 мм.

Для DKEX				
Размер	Приточный	Артикул	Вытяжной	Артикул
225	ISE 225/250	5108	USE 225	1596
250	ISE 225/250	5108	USE 250	1597
280	ISE 280/315	5109	USE 280	1598
315	ISE 280/315	5109	USE 315	1599
355	ISE 355/400	5110	USE 355	1600
400	ISE 355/400	5110	USE 400	1601

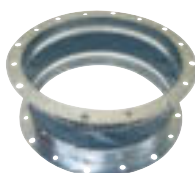
ASS-EX,
ASSV-EX**Гибкая соединительная вставка**

Изготовлена из оцинкованной листовой стали и ткани с покрытием из неопрена. Температура воздуха не должна превышать 70 °С. Предназначена для вентиляторов DVEX, DVV-EX.

ASS-EX	Артикул	øda	øe	ødi	h3	zxd
310/311	4830	306	285	256	130	6xø7
355-500	4831	464	438	402	130	6xø9
560/630	30597	639	605	569	130	8xø9

ASSV-EX	Артикул	øda	øe	ø di	h3	zxd
630	4806	584	541	504	155	12xø12
800	4807	708	674	638	155	16xø12
1000	4808	814	751	711	155	16xø12

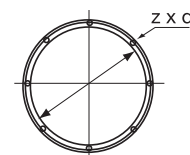
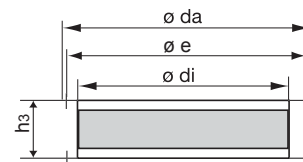

DS-EX

**Гибкие прямоугольные соединительные вставки**

Гибкие соединительные вставки для вентиляторов KTEX. Соответствуют требованиям директивы ATEX 94/9/ЕС, EX II 2/2 GD IIC TX. Оснащены фланцами для крепления к вентилятору. Обеспечивают удлинение на 100-158 мм. Фланец шириной 20 мм.

DS-EX	Артикул	A	B
50-25	4116	500	250
50-30	4117	500	300
60-30	4118	600	300
60-35	4119	600	350
70-40	4120	700	400

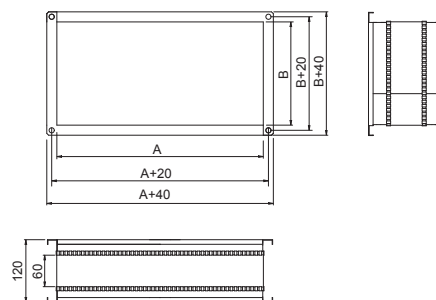

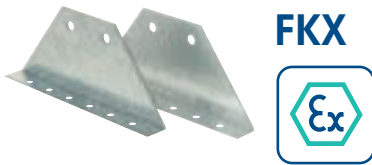

Кронштейн EX

1 кронштейн для установки вентиляторов EX 140 и 180, изготавливается из оцинкованной листовой стали.
 Артикул 1556

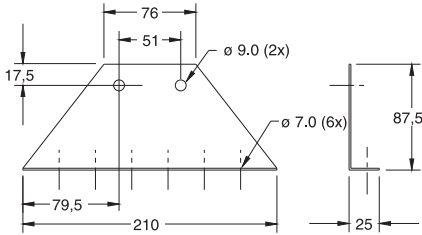

Защитная решетка EX

Изготавливается из оцинкованной листовой стали. Предназначена для EX 140 и 180.

BS 140 = Артикул 4029
 BS 180 = Артикул 4032



Комплект кабельных сальников

A2F/20/M20 EXD

Кабельные сальники Ex d and Ex e

Подходят для использования обычных подводящих и отводящих кабелей без армирования. В комплекте с прокладкой и контргайкой.

Типоразмер	Артикул
A2F/20/M20 EXD	303019
A2F/20S/M20 EX	303029
A2F/25/M25 EXD	302055
A2F/32/M32 EXD	303066
A2F/40/M40 EXD	303067
A2F/50/M50 EXD	302067
A2F/50S/M50 EX	302077



Гибкая соединительная вставка

Гибкие вставки для серии AR-EX. Гибкие вставки состоят из 2 контрфланцев, изготавливаемых из оцинкованной стали, и соединенные гибкой материей с покрытием PVC-EX. При установке гибких вставок заземляющие хомуты ставятся между складками на участке между корпусом вентилятора и воздуховодом вентилятора.

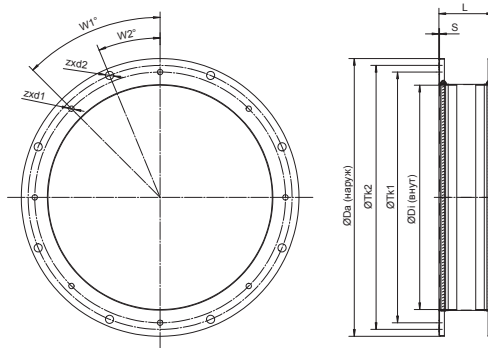

EV/EX	Артикул	ØDa	ØDi	ØTK1	zxd1	W1°	ØTK2	zxd2	W2°	L	s
315	308411	390	322	355	8xØ10	45	-	-	-	154	1,5
355	308412	428	361	395	8xØ10	45	-	-	-	154	1,5
400	308413	475	402	438	12xØ9,5	30	450	8xØ12	22,5	154	2,0
450	308414	524	455	487	12xØ9,5	30	500	8xØ12	22,5	154	2,0
500	308415	577	505	541	12xØ9,5	30	560	12xØ12	15	154	2,0
560	308416	652	569	605	16xØ12	22,5	620	12xØ12	30	154	2,0
630	308417	723	638	674	16xØ12	22,5	690	12xØ12	30	154	2,0
710	308418	802	712	751	16xØ12	22,5	770	16xØ12	11,25	154	2,0
800	308419	890	797	837	24xØ12	15	860	16xØ12	11,25	154	2,0
900	308420	1000	894	934	24xØ12	15	970	16xØ14	11,25	154	2,5

Дополнительные принадлежности



EV-AR/AXC

Гибкая соединительная вставка

Гибкие соединительные вставки для осевых вентиляторов серии AR/AXC. Гибкие вставки состоят из 2 контрфланцев, изготавливаемых из оцинкованной стали, и соединенные гибким материалом с неопределенным покрытием.

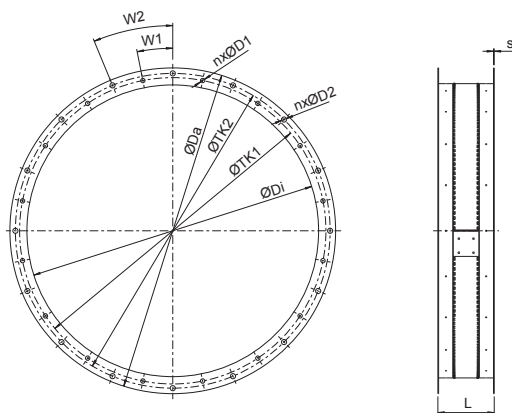

EV-AR/AXC	Артикул	ØDa	ØDi	L	n x ØD1	ØTK1	W1	n x ØTK2	ØTK2	W2	s
200	308869	250	201	153	4xØ7	225	45	-	-	-	1.5
250	311174	328	251	153	4xØ10	280	45	8xØ10	302	45	1.5
315	8352	390	322	153	8xØ10	355	22.5	-	-	-	1.5
355	8353	435	361	153	8xØ10	395	22.5	-	-	-	1.5
400	8354	480	402	154	8xØ12	450	22.5	12xØ10	438	30	2.0
450	8355	534	455	154	8xØ12	500	22.5	12xØ10	487	30	2.0
500	8356	585	505	154	12xØ12	560	15	12xØ10	541	30	2.0
560	8357	652	569	154	12xØ12	620	15	16xØ12	605	22.5	2.0
630	8358	723	638	154	12xØ12	690	15	16xØ12	674	22.5	2.0
710	8359	802	712	154	16xØ12	770	11.25	16xØ12	751	22.5	2.0
800	8360	890	797	154	16xØ12	860	11.25	24xØ12	837	15	2.0
900	8361	1005	904	162	16xØ15	970	11.25	-	-	-	2.5
1000	8362	1105	1003	165	16xØ15	1070	11.25	24xØ12	1043	15	2.5
1120	300849	1225	1122	165	20xØ15	1190	9	24xØ12	1174	15	2.5
1250	8363	1370	1250	165	20xØ15	1320	9	24xØ12	1311	15	2.5



EVH

Гибкая соединительная вставка (макс. 400°C/2ч)

Гибкие вставки предотвращают вибрацию системы воздуховодов. Фланцы изготовлены из оцинкованной стали. Типоразмеры 900 и выше изготавливаются имеют горячее цинкование. Гибкая вставка изготавливается из прочного высокотемпературного стекловолнока с покрытием из алюминиевой фольги.

EVH 250, 400-1250

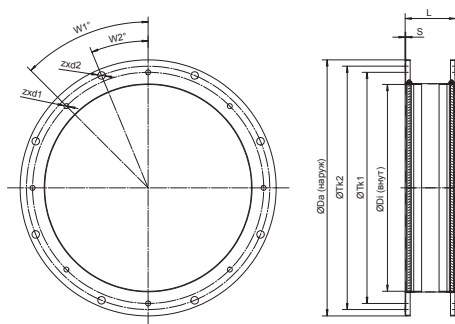

EVH 315-355

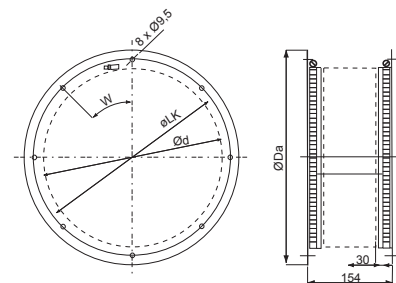

EVH	Артикул	ØDa	Ød	ØLK	W°
315	8364	390	322	356	45°
355	8365	428	361	395	45°

EVH	Артикул	ØDa	ØDi	ØTK1	zxd1	W1°	TK2	zxd2	W2°	L	s
250	311163	328	251	280	8xØ10	45	302	4xØ10	90	154	1.5
400	8366	475	402	438	12xØ9.5	30	450	8xØ12	22.5	154	2
450	8367	524	455	487	12xØ9.5	30	500	8xØ12	22.5	154	2
500	8368	577	505	541	12xØ9.5	30	560	12xØ12	15	154	2
560	8369	652	569	605	16xØ12	22.5	620	12xØ12	15	154	2
630	8370	723	638	674	16xØ12	22.5	690	12xØ12	15	154	2
710	8371	802	712	751	16xØ12	22.5	770	16xØ12	11.25	154	2
800	8372	890	797	837	24xØ12	15	860	16xØ12	11.25	154	2
900	8373	1005	903	-	-	-	970	16xØ15	11.25	154	2.5
1000	8374	1105	1003	1043	24xØ12	15	1070	16xØ15	11.25	154	2.5
1120	300850	1225	1122	1174	24xØ12	15	1190	20xØ15	9	154	2.5
1250	8375	1370	1250	1311	24xØ12	15	1320	20xØ15	9	154	2.5

Дополнительные принадлежности



GFL-AR/ AXCBF

Контрфланец

Для осевых вентиляторов серий AR sileo и AX-CBF. Выполнен из оцинкованной стали.

GFL-AR 200

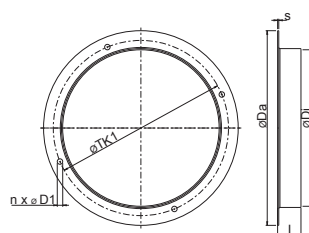

GFL-AR/AXCBF 250

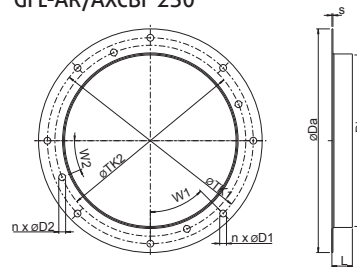

GFL-AR	Артикул	øDa	øDi	øTk1	nxøD1	L	s
200	308868	250	201	225	4xø7	30	1.5

GFL-AR/AXCBF	Артикул	øDa	øDi	øTk1	nxøD1	W1°	øTk2	nxøD2	W2°	L	s
250	311162	328	251.5	302	8xø10	45	280	4x10	22.5	30	1.5



GFL-AR/ AXC

Контрфланец

Для осевых вентиляторов серий AR и AXC. Контрфланец GFL-AXC изготовлен из оцинкованной листовой стали.

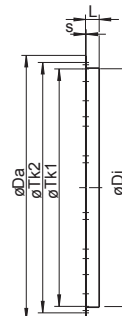
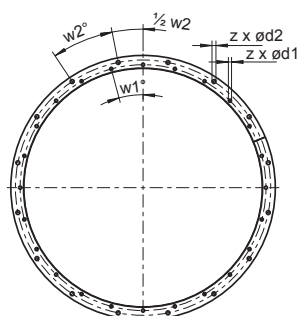

GFL-AR/AXC	Артикул	øDa	øDi	øTk1	z x ød1	w1	øTk2	z x ød2	w2	L	s
315	8376	390	322	355	8x10	45	355	8x10	45	30	1.5
355	8377	435	361	395	8x10	45	395	8x10	45	30	1.5
400	8378	480	402	438	12x10	30	450	8x12	45	30	2
450	8379	524	455	487	12x10	30	500	8x12	45	35	2
500	8380	585	505	541	12x10	30	560	12x12	30	35	2
560	8381	652	569	605	16x12	22.5	620	12x12	30	35	2
630	8382	723	638	674	16x12	22.5	690	12x12	30	35	2
710	8383	802	712	751	16x12	22.5	770	16x12	22.5	35	2
800	8384	890	797	837	24x12	15	860	16x12	22.5	35	2
900	8385	1005	903	-	-	-	970	16x15	55.5	55	2.5
1000	8386	1105	1003	1043	24x12	15	1070	16x15	22.5	55	2.5
1120	300848	1225	1122	1174	24x12	15	1190	20x15	18	55	2.5
1250	8387	1370	1250	1311	24x12	15	1320	20x15	18	55	2.5



ESD-F

Входной патрубок

Входной патрубок изготовлен из оцинкованной листовой стали.

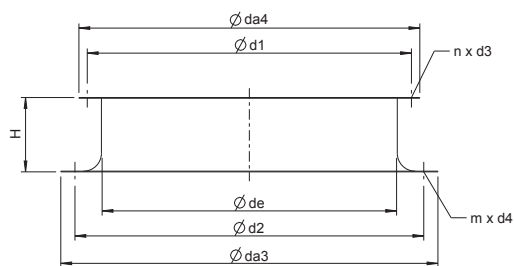

ESD-F	Артикул	$\varnothing d1$	$\varnothing de$	$\varnothing d2$	$\varnothing da3$	$\varnothing da4$	H	$n \times d3$	$m \times d4$
315	305256	355	320	395	438	398	160	8x \varnothing 10	8x \varnothing 10
355	305257	395	359	450	484	438	160	8x \varnothing 10	8x \varnothing 10
400	305258	450	401	500	534	484	160	8x \varnothing 12	8x \varnothing 12
450	305259	500	450	560	584	534	160	8x \varnothing 12	12x \varnothing 12
500	305260	560	504	620	664	584	160	12x \varnothing 12	12x \varnothing 12
560	305261	620	565	690	734	664	160	12x \varnothing 12	12x \varnothing 12
630	305262	690	634	770	812	734	160	12x \varnothing 12	16x \varnothing 12
710	305263	770	711	860	904	812	160	16x \varnothing 12	16x \varnothing 12
800	305264	860	797	970	1004	904	160	16x \varnothing 12	16x \varnothing 15
900	305265	970	894	1070	1105	1004	160	16x \varnothing 15	16x \varnothing 15
1000	305266	1070	1003	1190	1242	1105	160	16x \varnothing 15	20x \varnothing 15
1120	303848	1190	1122	1320	1370	1242	160	20x \varnothing 15	20x \varnothing 15
1250	305267	1320	1250	1470	1533	1370	160	20x \varnothing 15	20x \varnothing 15



SD-PRF

Виброизолирующая опора PRF (4 шт.)

Резиновая опора с металлической вставкой предназначена для активной и пассивной вибро- и звукоизоляции.

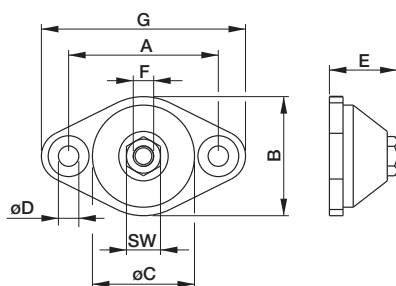

SD-PRF	Артикул	A	B	øC	øD
125	32567	45	35	30	6
160	32568	70	50	45	9

SD-PRF	E	F	G	SW
125	20	M6	60	11
160	32	M10	90	17



VKS-DVP

Обратные клапаны для вентиляторов DVP

Автоматический клапан изготавливается из PR

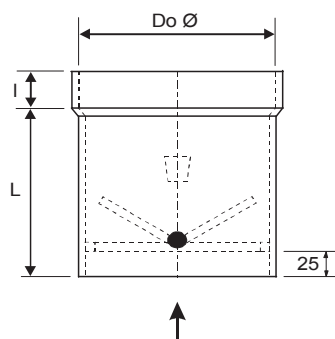

VKS-DVP	Артикул	L	I	Do Ø
200	311515	200	40	200
250	311516	225	40	250
315	311517	260	50	315
400	311518	300	50	400



ASS-DVP

Гибкие соединительные вставки для вентиляторов DVP

Гибкая вставка изготавливается из ПВХ.

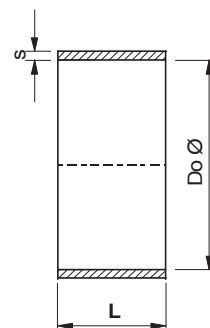

ASS-DVP	Артикул	L	S	Do Ø
200	311523	150	3,0	200
250	311524	150	3,0	250
315	311525	150	3,0	315
400	311526	200	3,0	400



ASF-DVP

Входные фланцы для вентиляторов DVP

Фланец изготавливается из PR

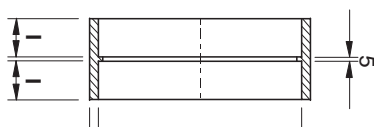

ASF-DVP	Артикул	L	S	Do Ø
200	311519	40	3,0	200
250	311520	40	3,5	250
315	311521	50	4,0	315
400	311522	50	4,5	400



VP

Защитный кожух PRF

Защитный кожух изготавливается из ПВХ, а кронштейн из нержавеющей стали.

Размер защитного кожуха подбирается в зависимости от размера соответствующего вентилятора PRF.

VP	Артикул	Подходят для
125	305461	PRF 125
160	305462	PRF 160
180	305463	PRF 180
200	305464	PRF 200
250	305465	PRF 250



VKS-P

Обратные клапаны для вентиляторов PRF

Автоматический клапан изготавливается из PP.

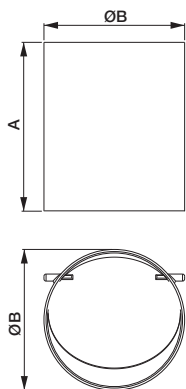

VKS-P	Артикул	A	ØB
125	32374	205	125
160	32375	240	160
180	32381	260	180
200	32376	280	200
250	32378	330	250

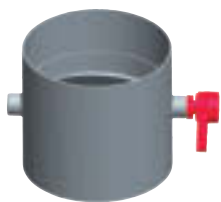

VKA-P

Регулируемые клапаны для вентиляторов PRF

Регулируемый клапан изготавливается из PP.

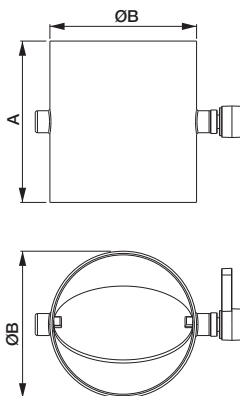

VKA-P	Артикул	A	ØB
125	32369	120	125
160	32370	120	160
180	32380	120	180
200	32371	120	200
250	32373	120	250



ASS-P

Гибкие соединительные вставки для вентиляторов PRF

Гибкая вставка изготавливается из ПВХ.

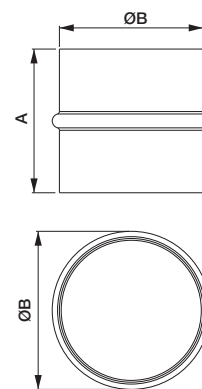

ASS-P	Артикул	A	ØB
125	32364	155	125
160	32365	155	160
180	32379	155	180
200	32366	155	200

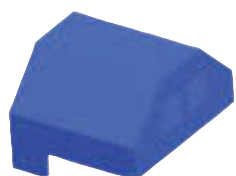

WSD PRF

Кожух для защиты электродвигателя

Дополнительная защита двигателя

от атмосферного воздействия, когда вентилятор находится вне помещения. Изготовлен из алюминия, стойкого к воздействию морской воды. Кожух WSD PRF окрашен в цвет RAL 5015.

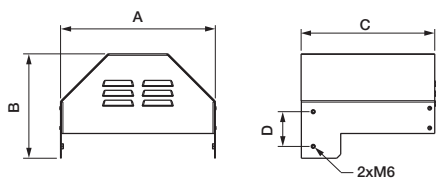

WSD PRF	Артикул	A	B	C	D
125	309456	228	173.5	210	60
160	309457	283	201	270	60
180	309458	313	211	270	70
200	309459	348	218.5	320	70
250	309460	287	228.5	400	70



BDS

Обратный клапан

Обратный клапан для установки в системах вентиляции ванных комнат.

BDS	Артикул	Длина
100	5927	55 мм
120	5928	62 мм
150	5929	77 мм



BVK

Настенный вентиляционный комплект

Настенный комплект BVK для сквозного монтажа включает гибкий воздуховод, изготавливаемый из алюминия, и настенную решетку.

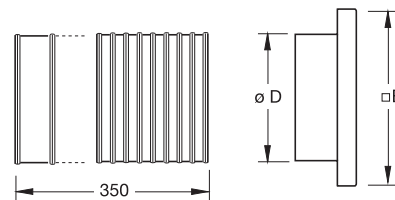

BVK	Артикул	E	øD
100	5965	140	100
120	5966	160	125
150	5967	180	150



ZTV/ZTVB

Клапан водяного контура, 2/3-ходовой

- Холодная и горячая вода (концентрация гликоля не более 30 %)
- Темп. рабочей среды 1 ...110°C
- Класс давления PN16
- Диапазон изменения регулируемой величины 50:1
- Дифференциальное давление до 350 кПа (ZTV)
- Дифференциальное давление до 250 кПа (ZTVB)

Регулирующий клапан ZTV представляет собой 2-ходовой клапан. Клапаны ZTVB также бывают 3-ходовыми. Корпус и плунжер из латуни, шток из нержавеющей стали, уплотнительное кольцо из этилен-пропиленового каучука. Клапаны ZTV имеют равнопроцентные характеристики расхода. Клапаны ZTVB имеют линейные характеристики расхода.

Приводы клапанов
Клапаны предназначены для использования совместно с приводом RVAZ4 24 A

Технические характеристики		
Характеристика потока	равнопроцентная	
Темп. рабочей среды	°C	1...+110
Присоединение	наружная резьба	
Макс. ход штока	мм	5
макс. утечка	%	0
Диапазон давления	PN16(1.6МПа)	
Диапазон регулирования	50:1	
Материал корпуса	Латунь	
Материал седла	Латунь	
Материал штока	нержавеющая сталь	
Кольцевое уплотнение	EPDM	

ZTV	Артикул	Соед. патрубков	G	l
15-0,4	9829	DN15	1/2"	9
15-1,0	9823	DN15	1/2"	9
15-1,6	9824	DN15	1/2"	9
20-2,0	9830	DN20	3/4"	12.5
20-2,5	9825	DN20	3/4"	12.5
20-4,0	9826	DN20	3/4"	11.5
20-6,0	9827	DN20	3/4"	11.5

ZTVB	Артикул	Соед. патрубков	d	L	L1	H
25-8,0	4738	DN25	1"	90	44	65
32-15	2588	DN32	1 1/4"	105	43	66
40-20	2589	DN40	1 1/2"	120	48	68

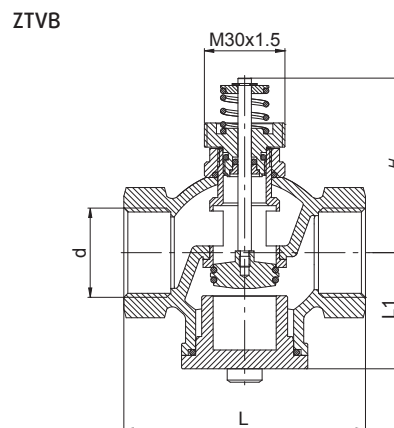
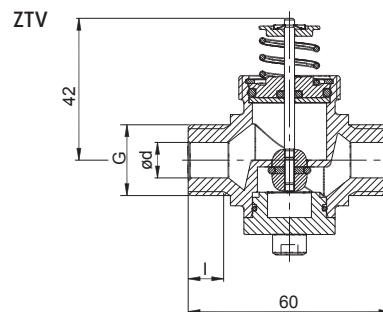

ZTR/ZTRB

Клапан водяного контура, 2/3-ходовой

- Холодная и горячая вода (концентрация гликоля не более 30 %)
- Темп. рабочей среды 1 ...110°C
- Класс давления PN16
- Диапазон изменения регулируемой величины 50:1
- Дифференциальное давление до 350 кПа (ZTR)
- Дифференциальное давление до 250 кПа (ZTRB)

Регулирующий клапан ZTR представляет собой 2-ходовой клапан. Клапаны ZTRB также бывают 3-ходовыми. Корпус и плунжер из латуни, шток из нержавеющей стали, уплотнительное кольцо из этилен-пропиленового каучука.

Клапаны ZTR имеют равнопроцентные характеристики расхода. Клапаны ZTRB имеют линейные характеристики расхода.

Приводы клапанов
Клапаны предназначены для использования совместно с приводом RVAZ4 24 A

Технические характеристики		
Характеристика потока	равнопроцентная	
Темп. рабочей среды	°C	1...+110
Присоединение	наружная резьба	
Макс. ход штока	мм	5
макс. утечка	%	0
Диапазон давления	PN16(1.6МПа)	
Диапазон регулирования	50:1	
Материал корпуса	Латунь	
Материал седла	Латунь	
Материал штока	нержавеющая сталь	
Кольцевое уплотнение	EPDM	

ZTR	Артикул	Соед. патрубков	G	l	h
15-0,4	9670	DN15	1/2"	9	40
15-1,0	9672	DN15	1/2"	9	40
15-1,6	9673	DN15	1/2"	9	40
20-2,0	9674	DN20	3/4"	12.5	40
20-2,5	9677	DN20	3/4"	12.5	40
20-4,0	9678	DN20	3/4"	11.5	50
20-6,0	9679	DN20	3/4"	11.5	50

ZTRB	Артикул	Соед. патрубков	d	L	L2	H
25-8,0	4735	DN25	1"	90	67	65
32-15	2596	DN32	1 1/4"	105	75	66
40-20	2597	DN40	1 1/2"	120	85	68

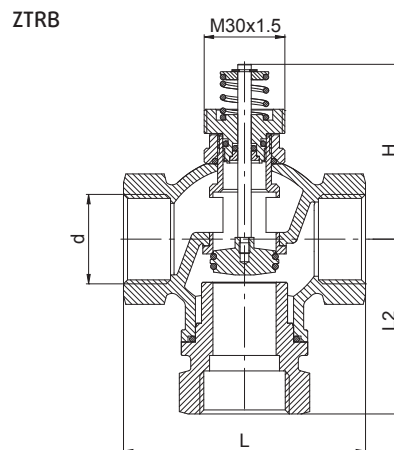
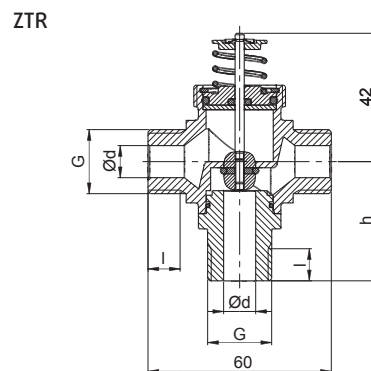

Дополнительные принадлежности

1

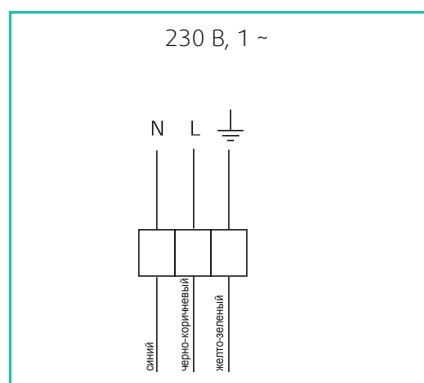

2

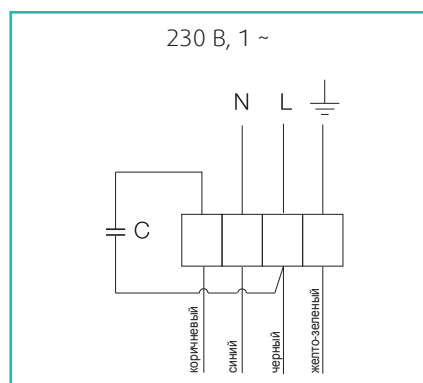

3

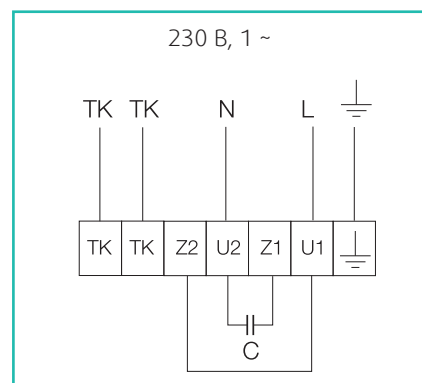

4

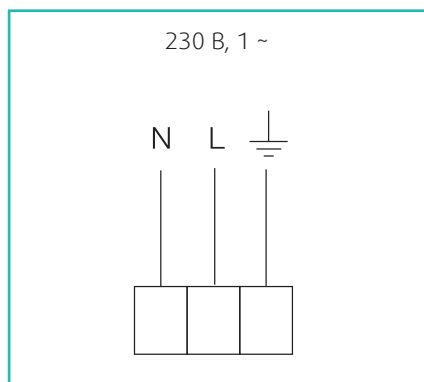

5

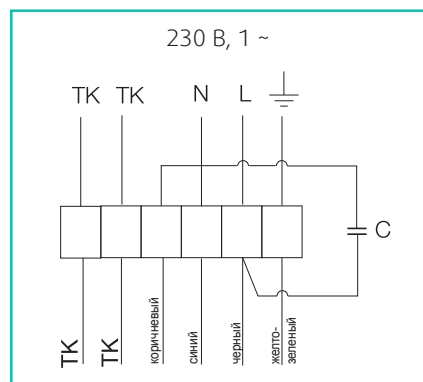

6

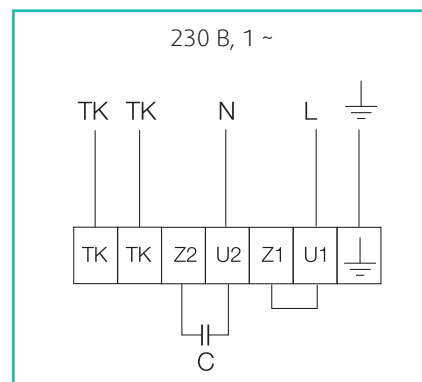

6a

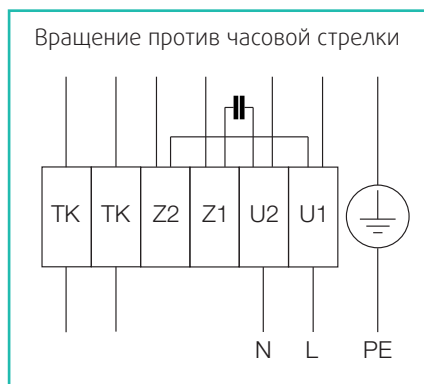

6b

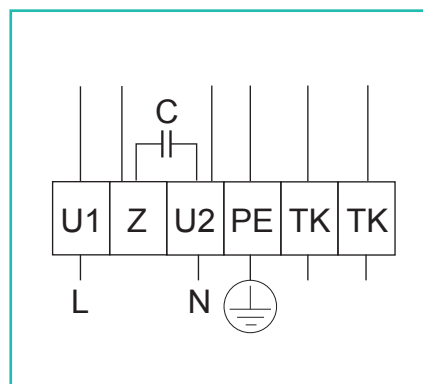

7

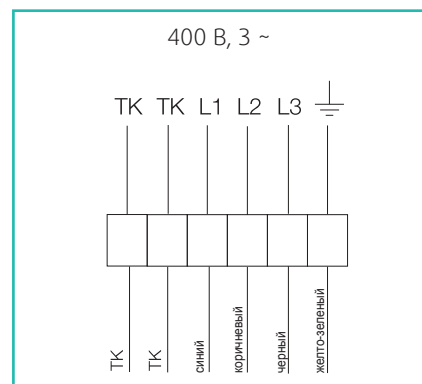

8

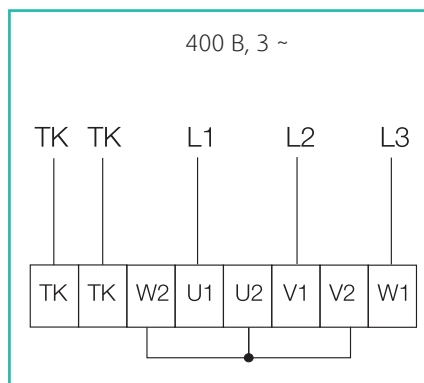

9

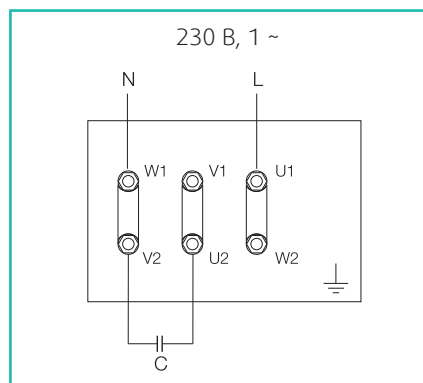

10

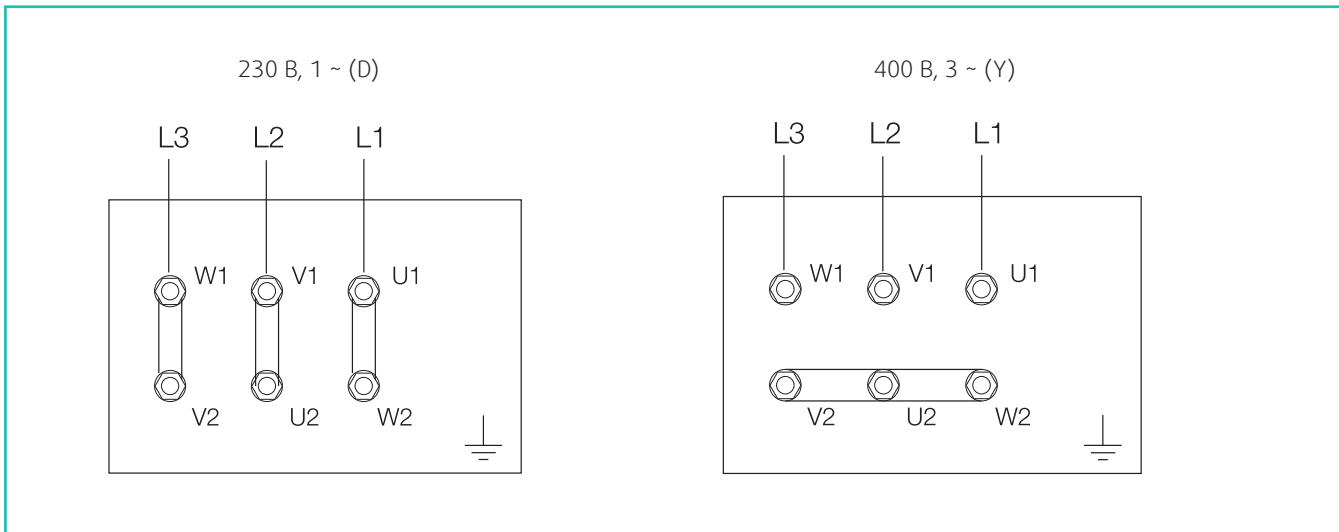

11a

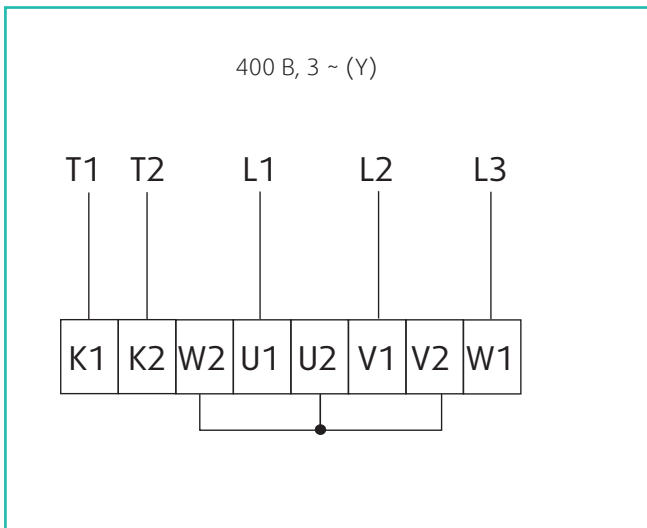

11b

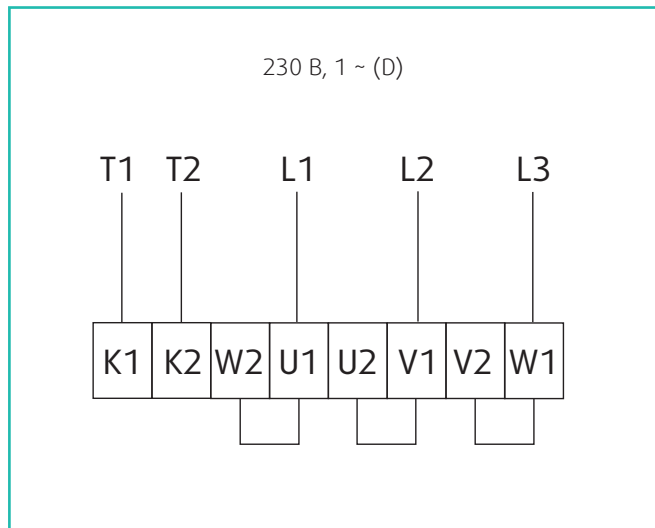

12

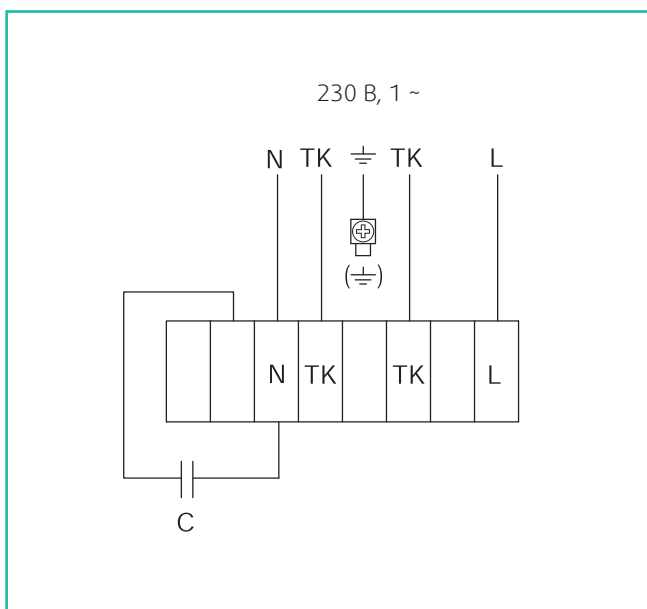

13a

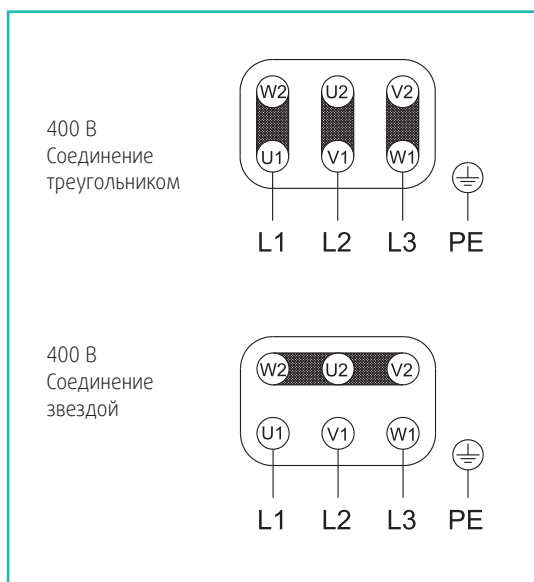

13b

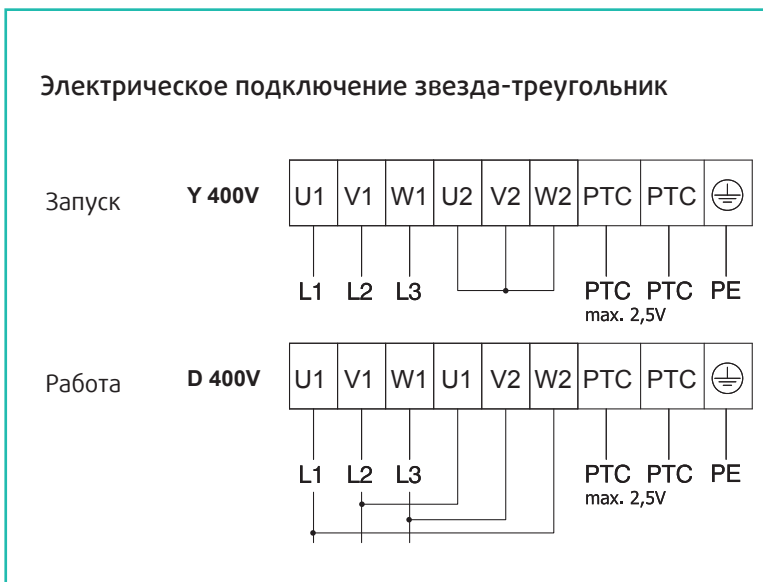

13c

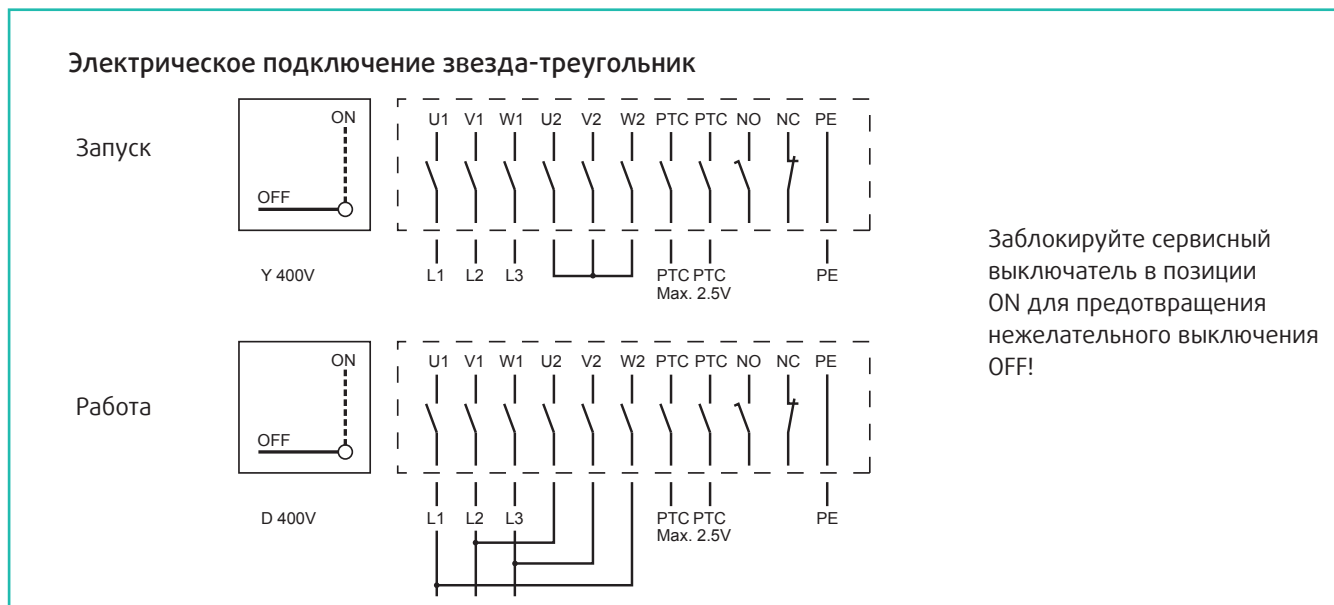

13d

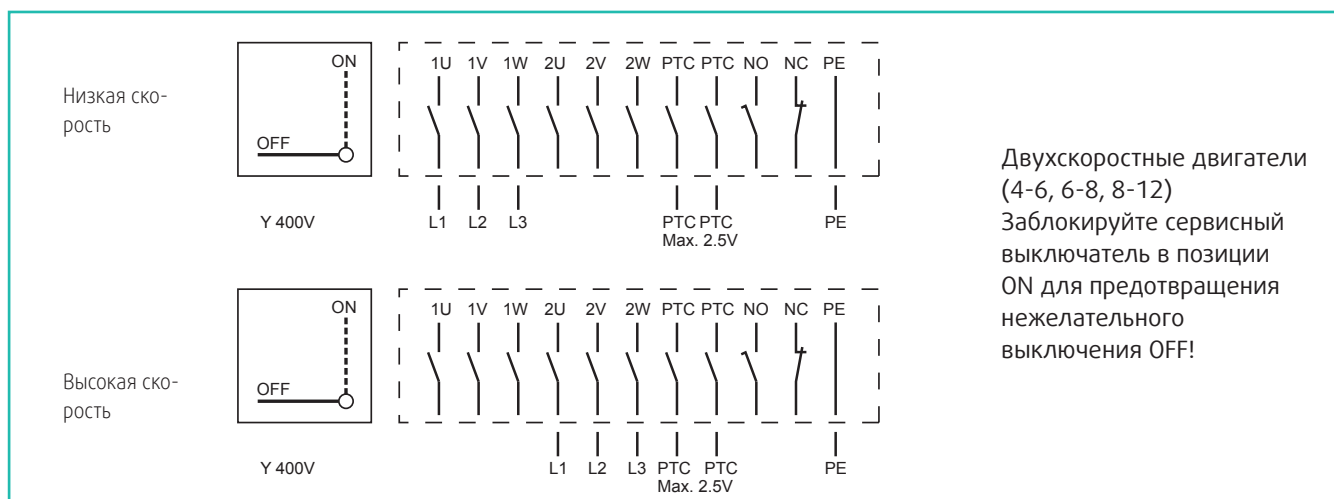

13e

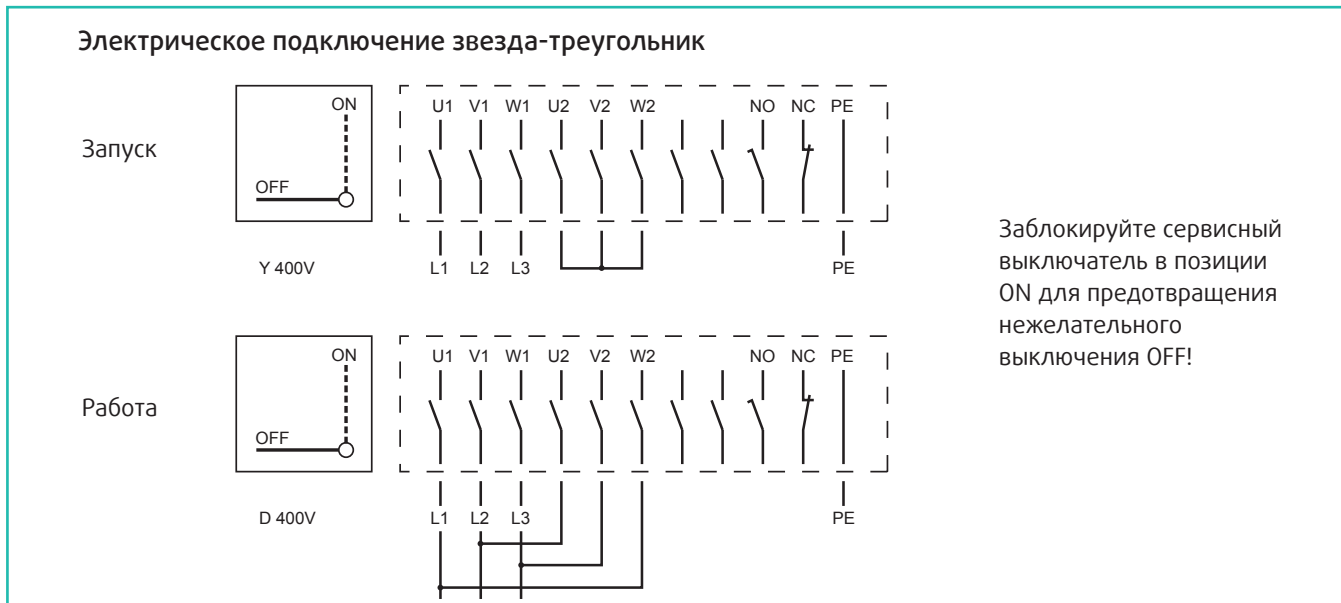

14a

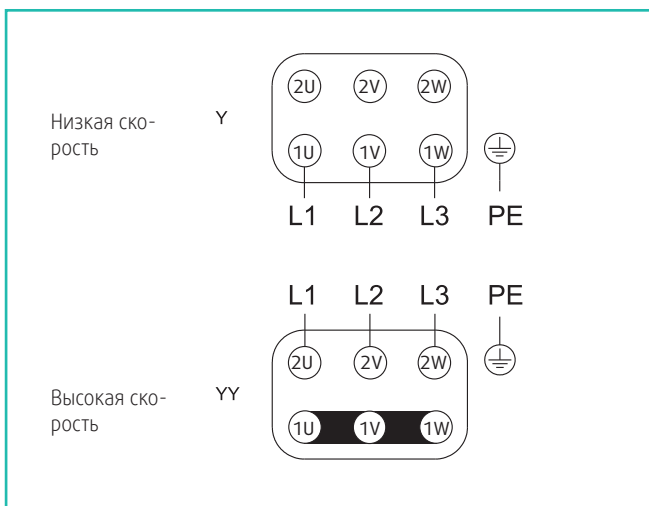

14b

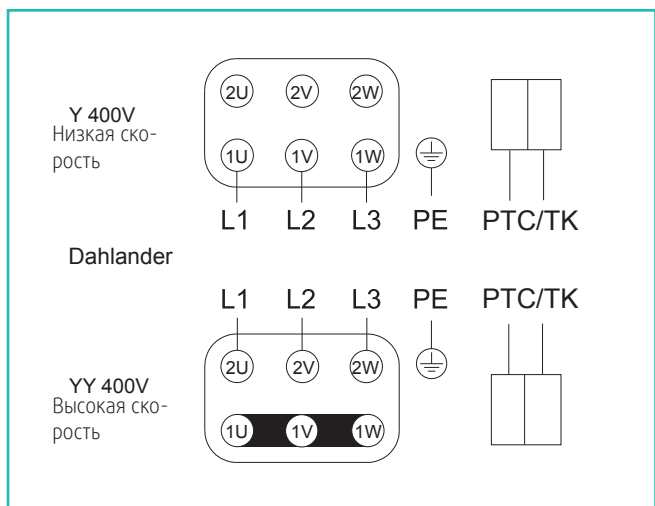

14c

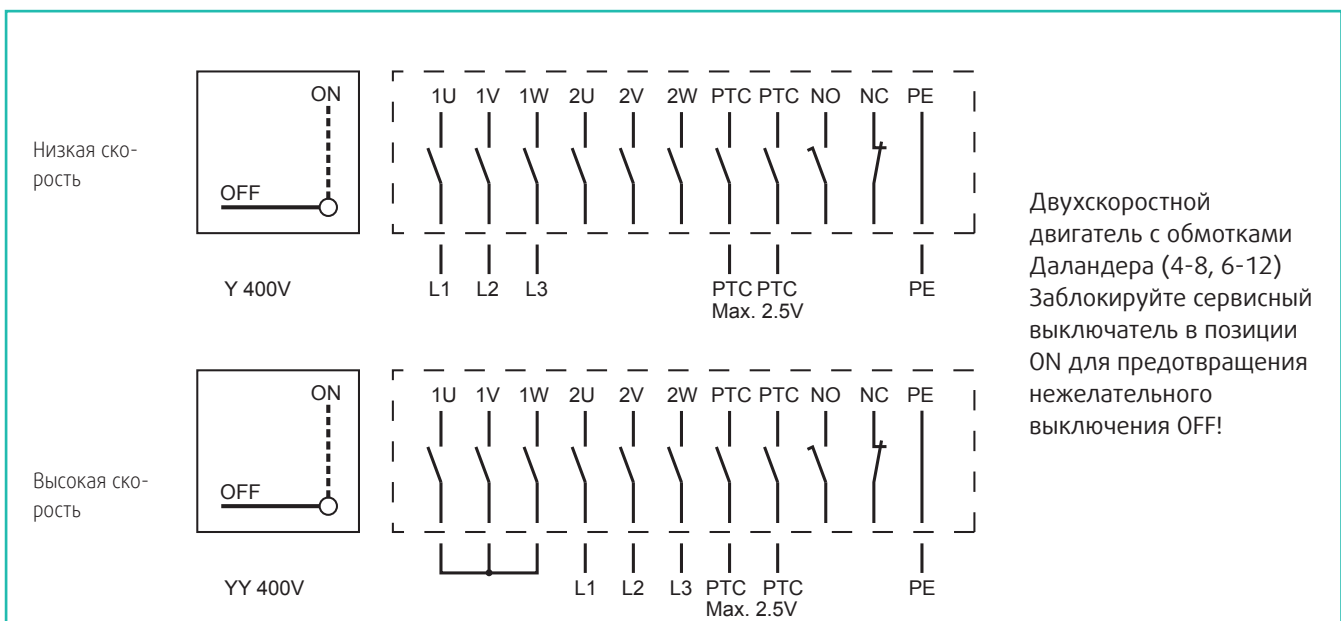

14d

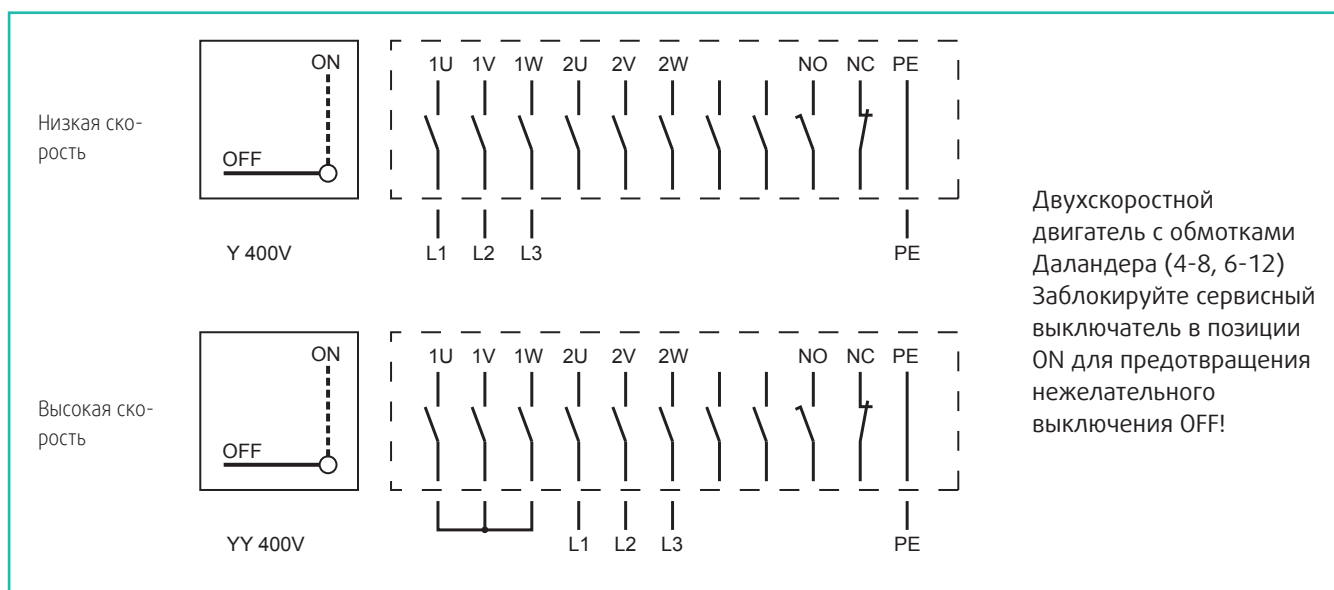

15a

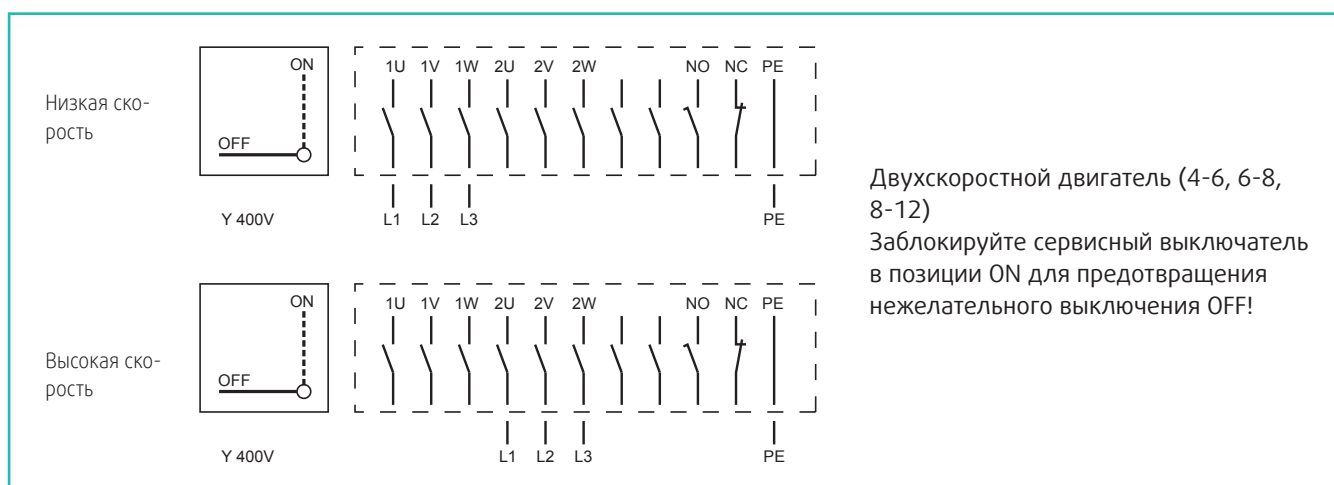

15b



15c



15d

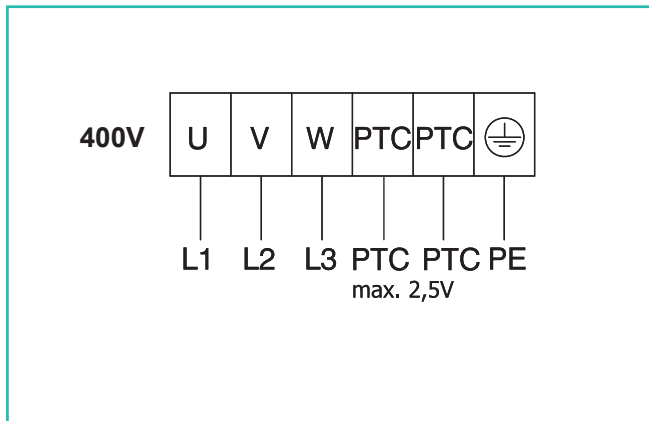

15e

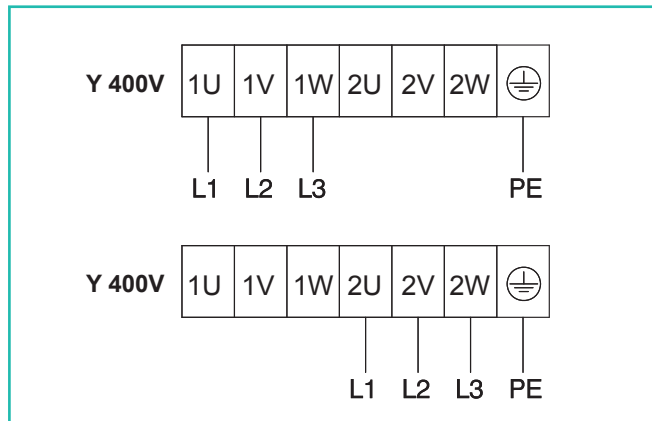

16

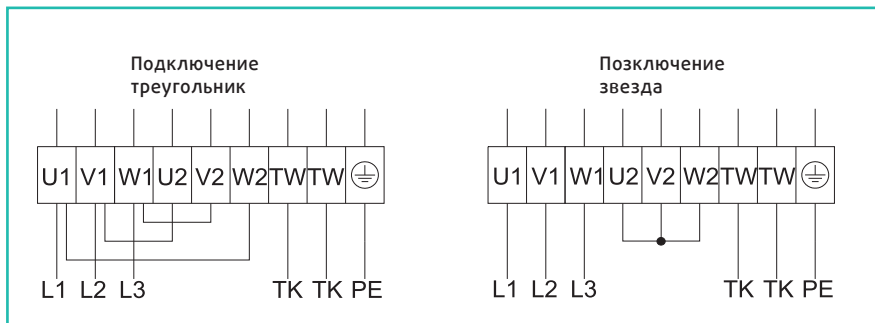

16a

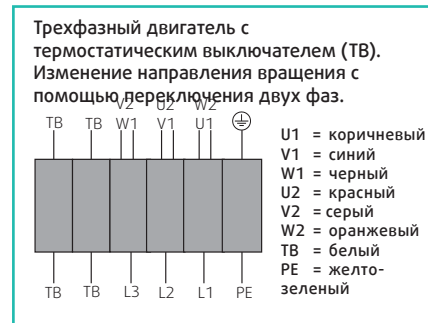

17a

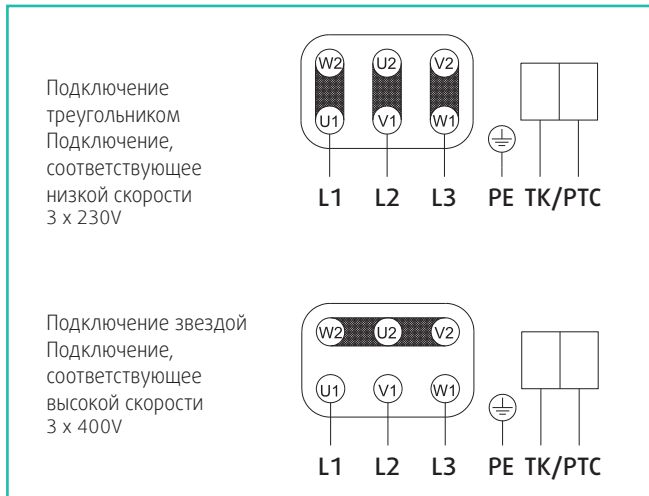

17b

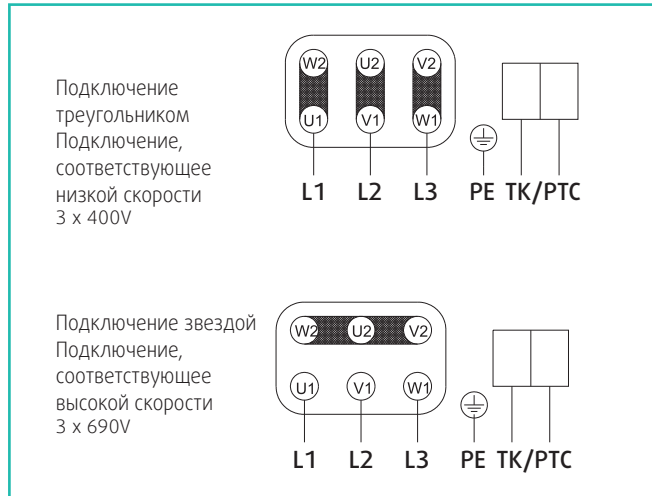

17c

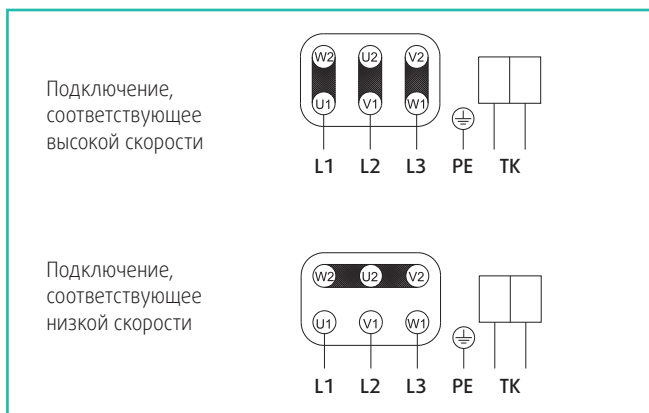

18a

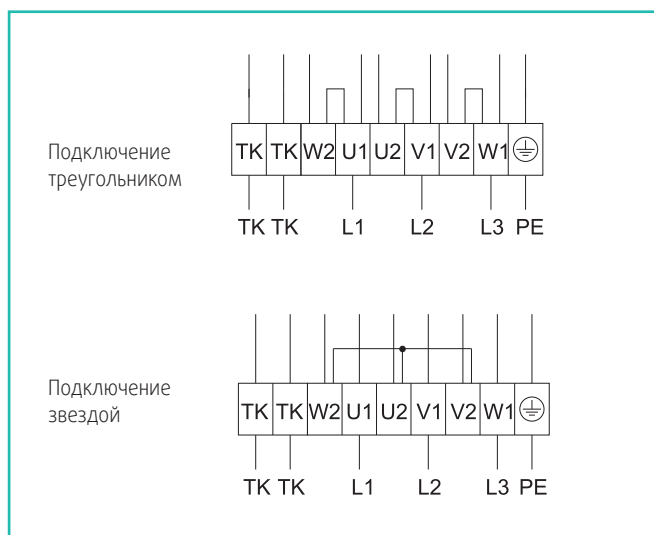

18b

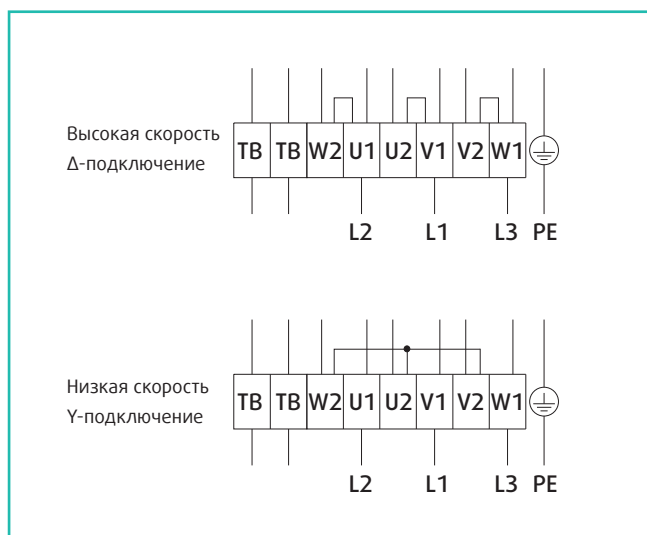

19

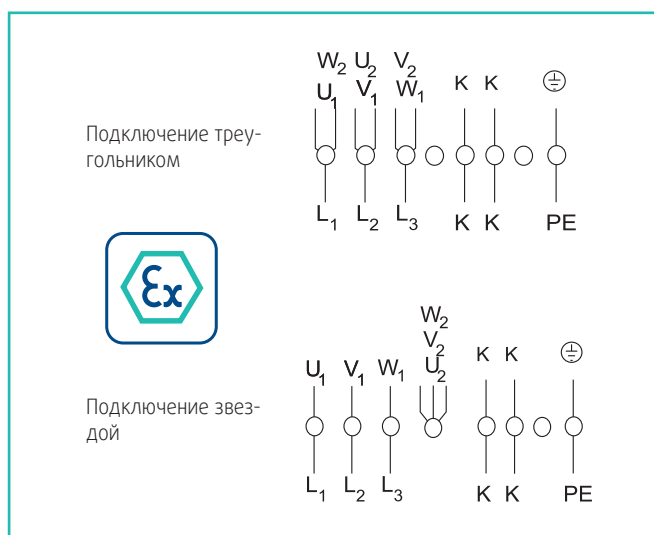

20

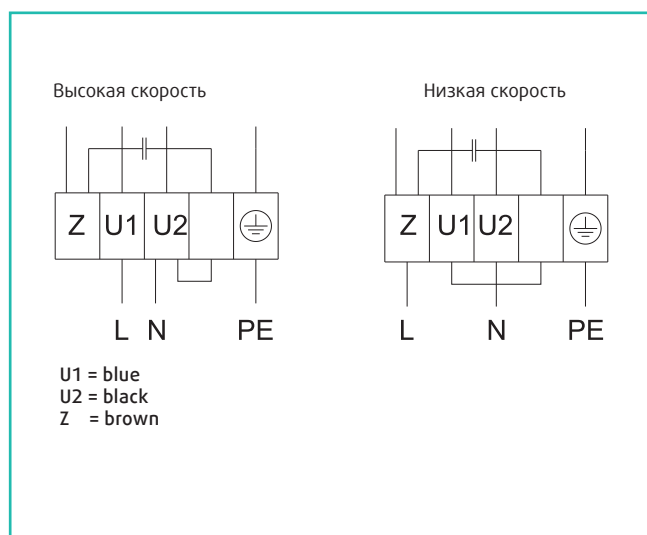

21

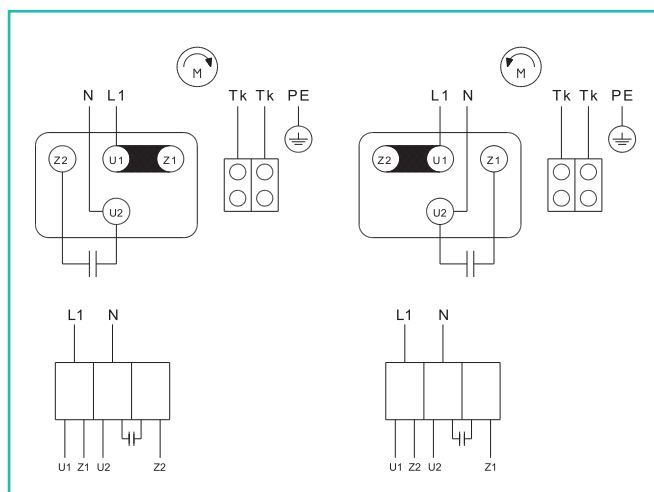

23a

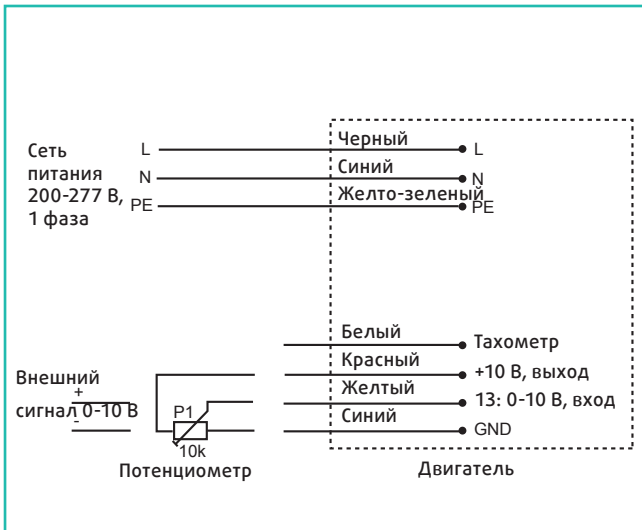

23b

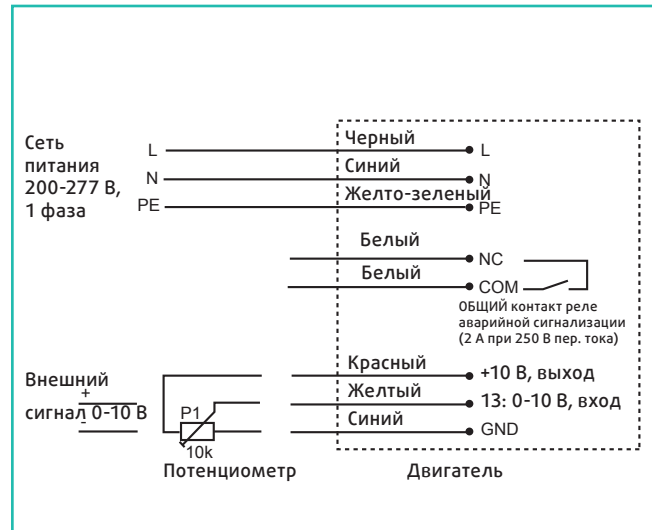

24

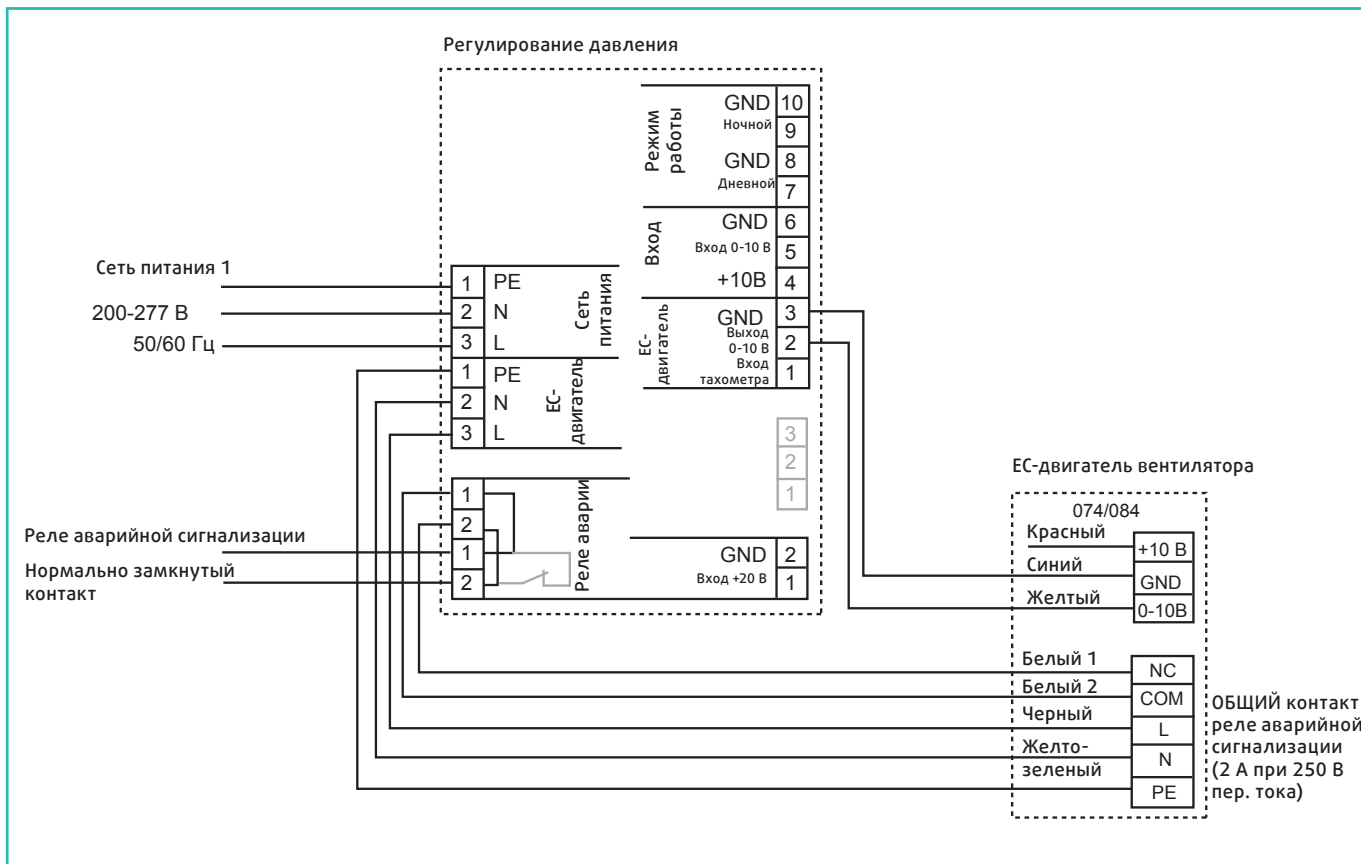

25

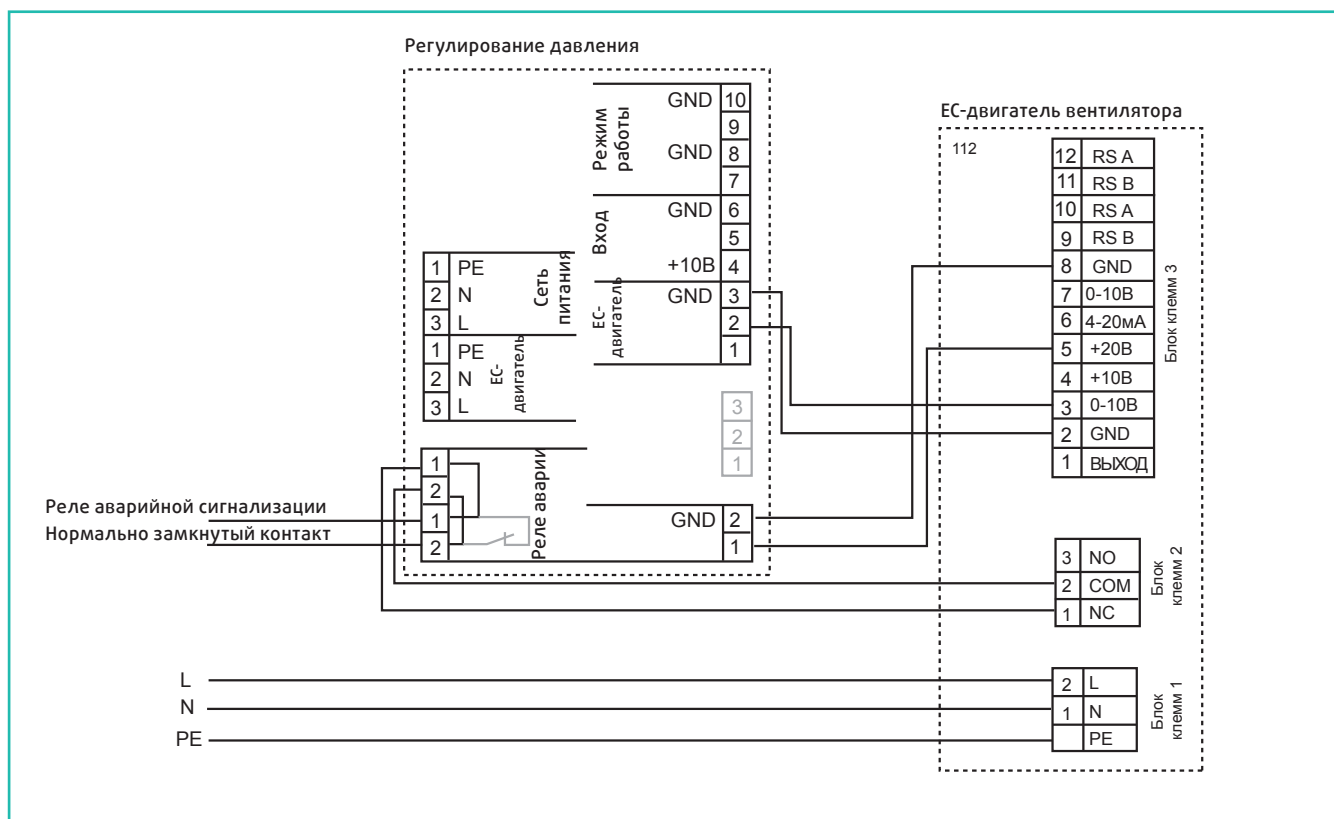

26

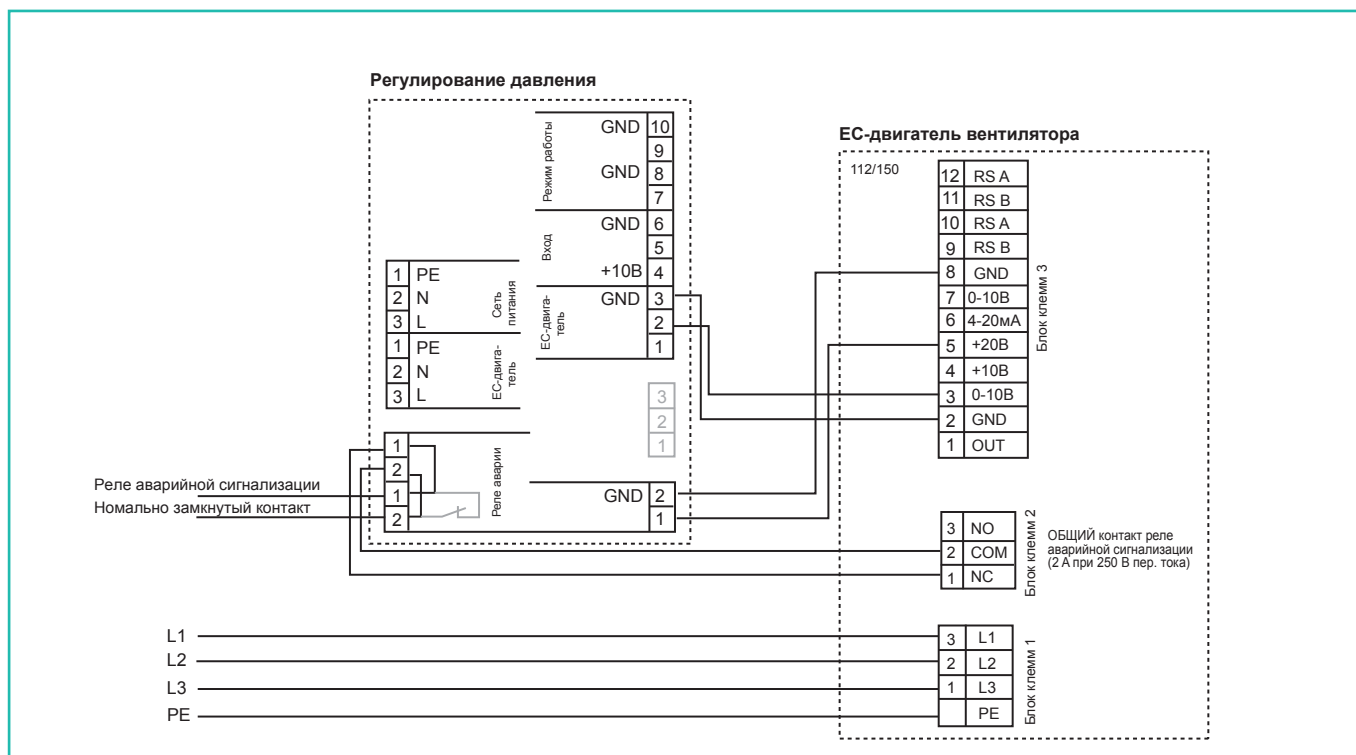

27

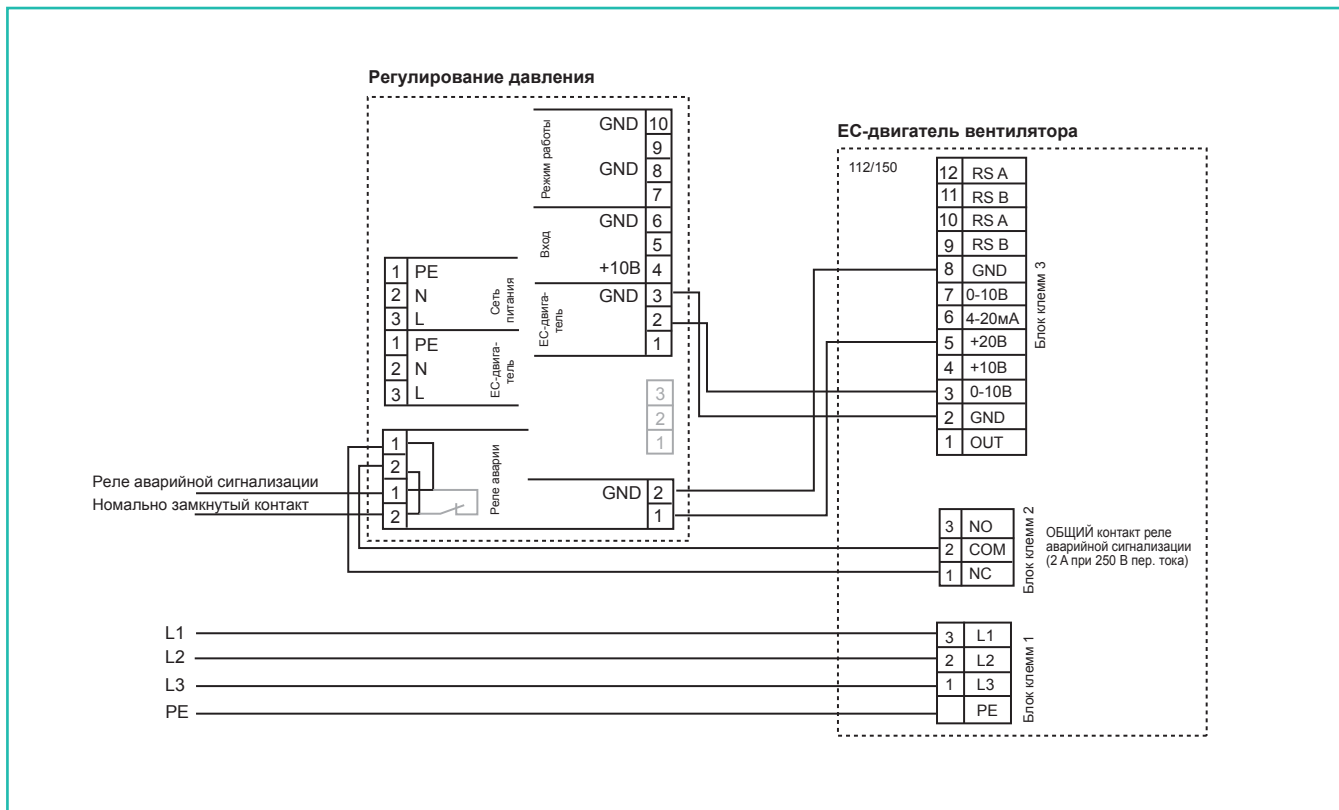

28

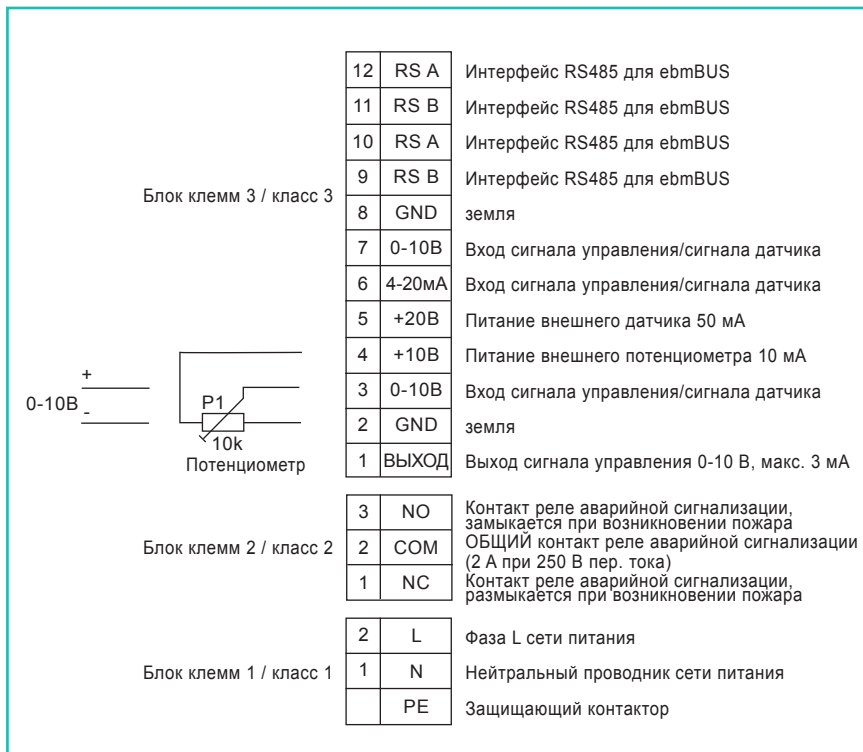

29

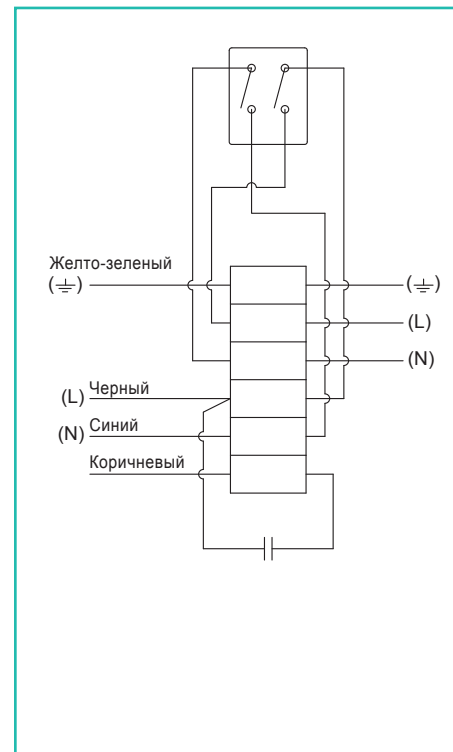

30

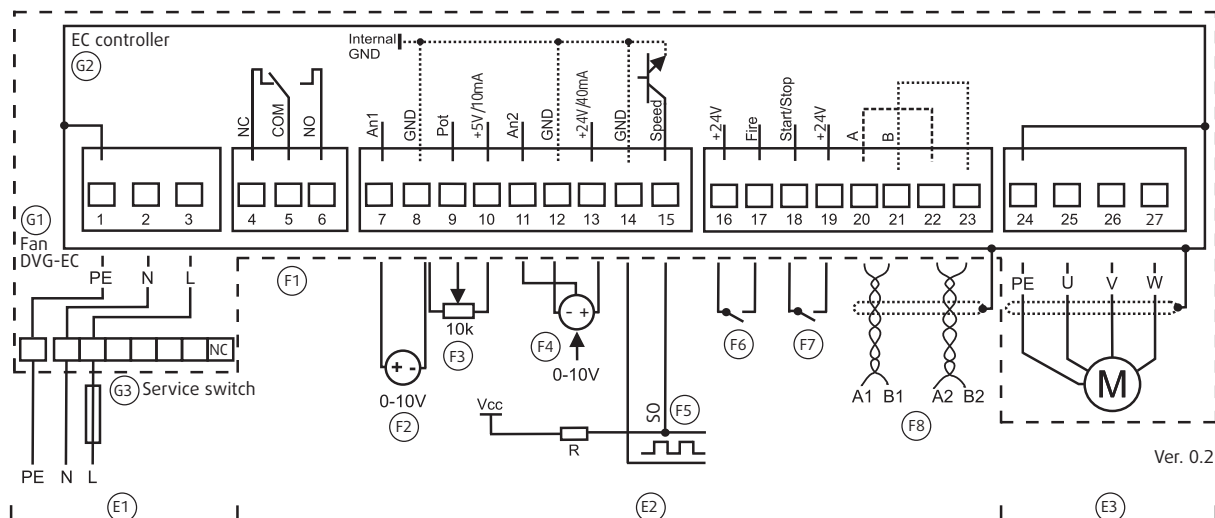

Описание схемы

Символ	Описание
G1	Вентилятор DVG-EC
G2	ЕС контроллер
G3	Сервис.выключатель ON-OFF, 6 pole + 1xNC
F1	Реле неисправности
F2	Аналог.вход задать значение / настройка скорости
F3	Потенциометр для настройки скорости
F4	Внешний датчик
F5	Частота на выходе
F6	Режим пожара (open = FIRE)
F7	Переключатель (open = stop)
F8	соединение шины
E1	Питание - подключение G3 Макс.сечение: 2,5 mm ² (4 mm ² без сердечника и втулки) Макс. диаметр кабеля: 13 мм Кабельн.ввод на приток: 1xM20x1,5 Возможно установить доп.ввод 1xM20x1,5, 1xM16x1,5
E2	Кабель управления - подключение G2 Макс.сечение: 1,5 mm ² Макс. диаметр кабеля: 13 мм Ввод на контроллере: 2xM20x1,5 Защитн.труба для кабелей: внутр.диаметр 15,5 мм, соединение M20x1,5 male thread
E3	ЕС-Motor подключен

	Маркировка	Номер входа	Описание
Сеть питания	PE	1	защитное заземление
	N	2	
	L	3	напряжение электропитания 1-230В/50-60Гц
Реле аварии	NC	4	нормально закрытый
	COM	5	общее соединение; допустимая мощность 250В/5А
	NO	6	нормально открытый
Интерфейс пользователя	An1	7	Аналоговый вход 1; уставка 0-10В; R >= 1кΩ
	GND	8, 12, 14	I/O земля
	Pot	9	Выход потенциометра (3 провода)
	+5V	10	+5В +/-5% / 10mA для потенциометра
	An2	11	Аналоговый вход 2 для внеш.датчика
	+24V	13, 16, 19	+24В +/- 5% DC (нерегулируемый) напряж. / I макс 40 mA
	Speed	15	Цифровой выход; частота на выходе ШИМ f ~ 1,1 kHz; NPN открытый свободный коллектор
	Fire	17	Цифровой вход; режим Пожар возмож.функции - открытый контакт неактивные функции - соединить с+24В
	Start/Stop	18	Цифровой вход; start/stop start - соединить с +24В stop - открытый контакт
	A	20, 22	Соединение RS485 - A; MODBUS RTU
B	21, 23	Соединение RS485 - B; MODBUS RTU	
Подключение двигателя	PE, U, V, W	24, 25, 26, 27	Motor подключен

31

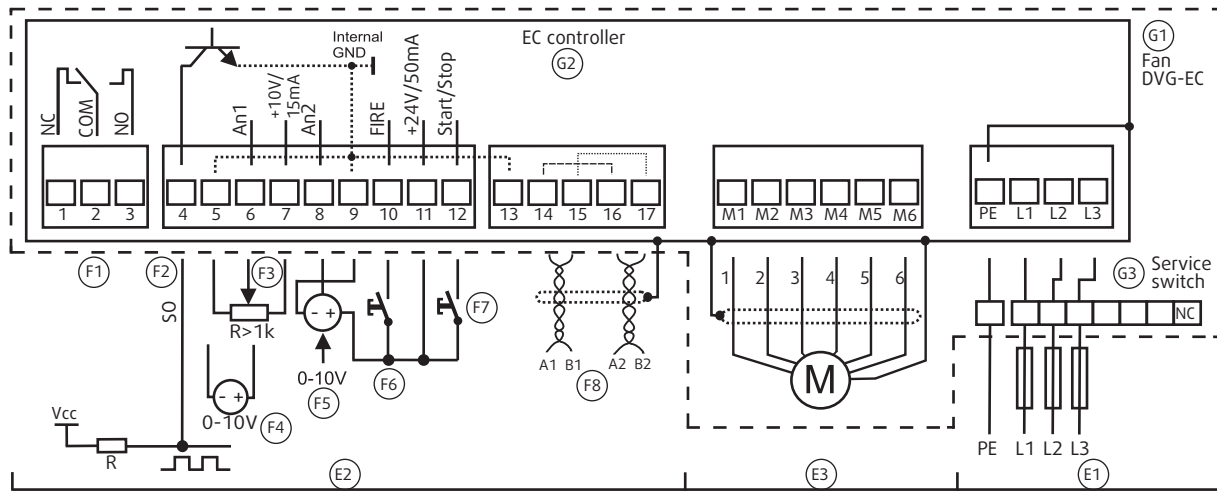

Описание схемы

Символ	Описание
G1	Вентилятор DVG-EC
G2	ЕС контроллер
G3	Сервис.выключатель ON-OFF, 6 pole + 1xNC
F1	Реле неисправности
F2	Частота на выходе
F3	Потенциометр для настройки скорости
F4	Аналог.вход задать значение / настройка скорости
F5	Внешний датчик
F6	Режим пожара (open = FIRE)
F7	Переключатель (open = stop)
F8	соединение шины
E1	Питание - подключение G3 Макс.сечение: 2,5 мм ² (4 мм ² без сердечника и втулки) Макс. диаметр кабеля: 13 мм Кабельн.ввод на приток: 1xM20x1,5 Возможно установить доп.ввод 1xM20x1,5, 1xM16x1,5
E2	Кабель управления - подключение G2 Макс.сечение: 1,5 мм ² Макс. диаметр кабеля: 13 мм Ввод на контроллере: 2xM20x1,5 Защитн.труба для кабелей: внутр.диаметр 15,5 мм, соединение M20x1,5 male thread
E3	ЕС-Motor подключен

T

	Маркировка	Номер входа	Описание
Реле аварии	NC	1	нормально закрытый
	COM	2	общее соединение, допустимая мощность 250В/5А
	NO	3	нормально открытый
Интерфейс пользователя	Speed	4	Цифровой выход; частота на выходе ШИМ f ~ 1,1 kHz; NPN открытый свободный коллектор
	GND	5, 9, 13	I/O земля
	An1	6	Аналоговый вход 1; уставка 0-10В; R >= 1kΩ
	+10V	7	+10V +/-5% / 15mA
	An2	8	Аналоговый вход 2 для внеш.датчика
	Fire	10	Цифровой вход; режим Пожар возмож.функции - открытый контакт неактивные функции - соединить с+24В
	+24V	11	+24V +/- 5% DC / I _{макс} 50 mA
	Start/Stop	12	Цифровой вход; start/stop start - соединить с +24В stop - открытый контакт
Подключение двигателя	M1-M6	M1-M6	Motor подключен
	Сеть питания	PE	PE
L1, L2, L3		L1, L2, L3	

41

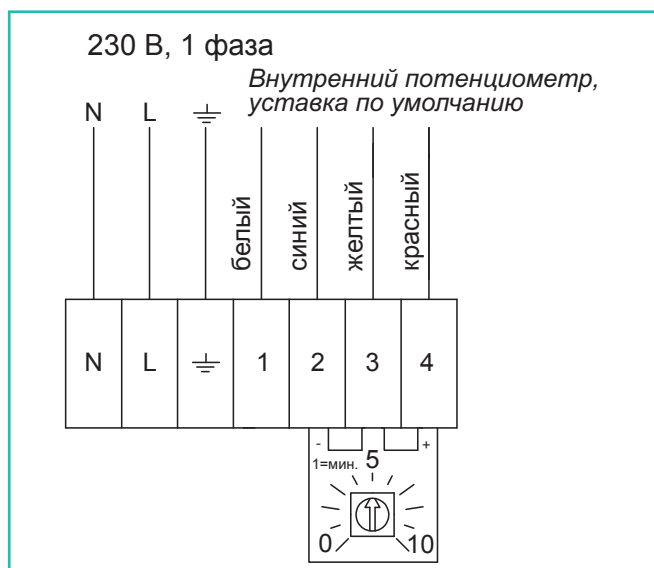

42

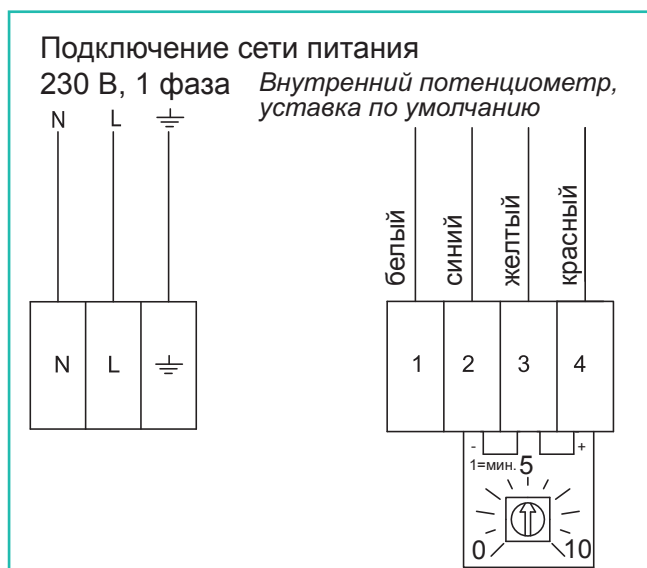

43

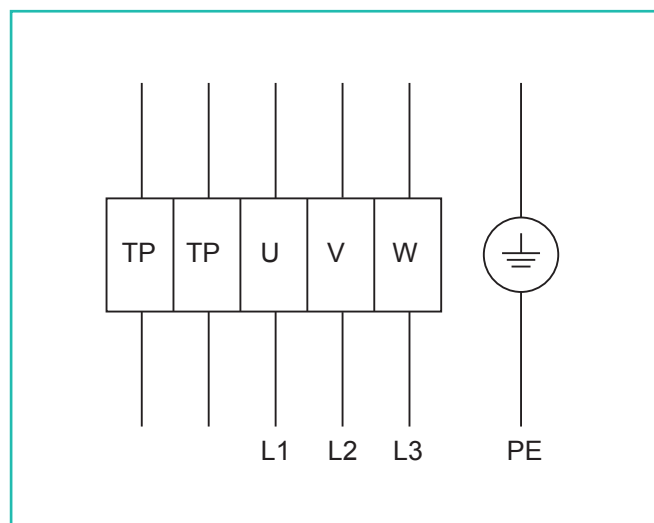

44a

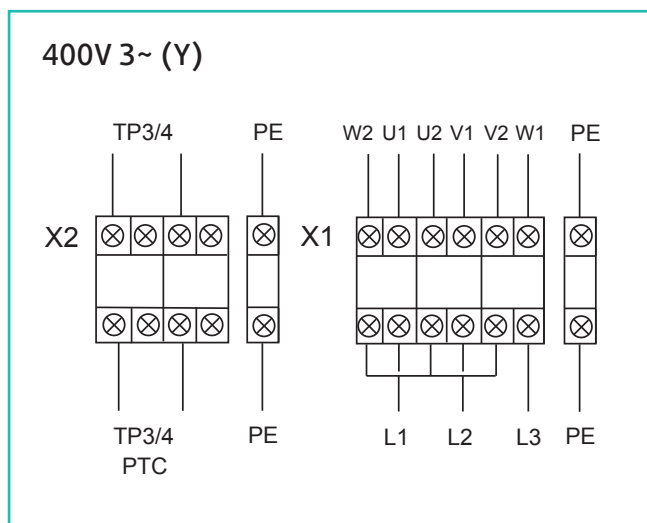

44b

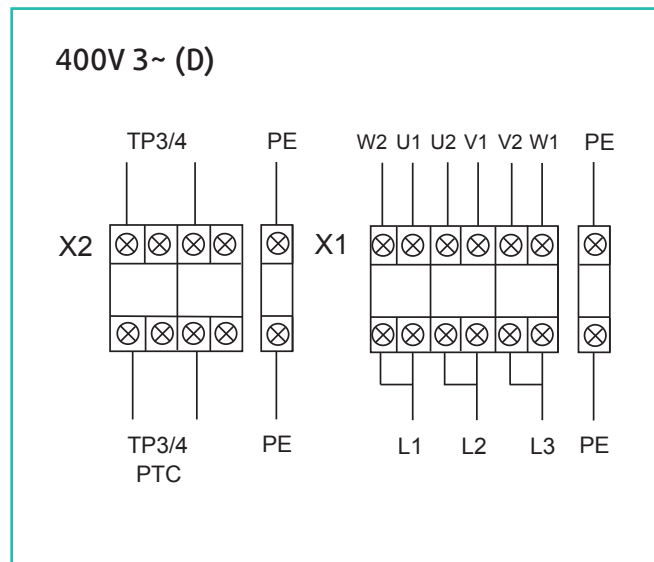

45

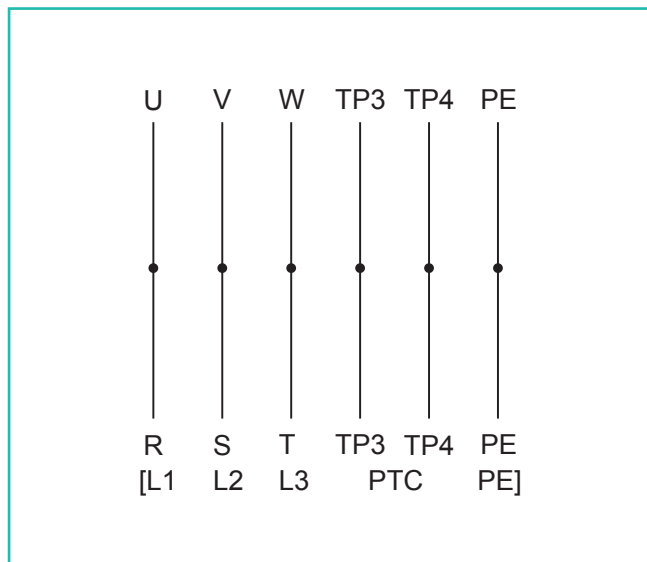

46

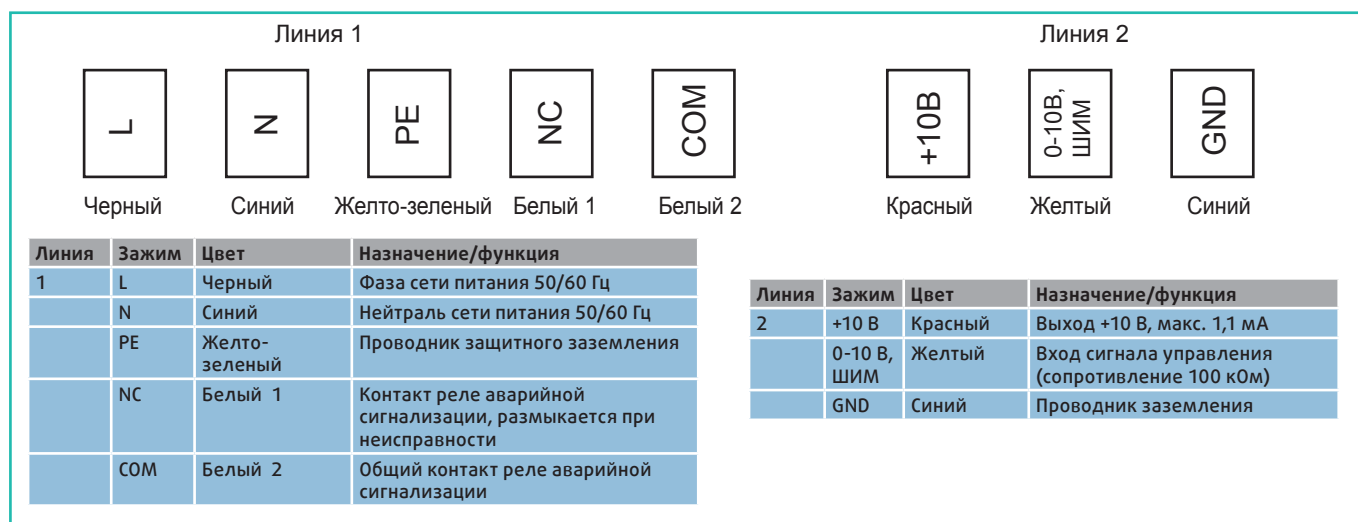

47

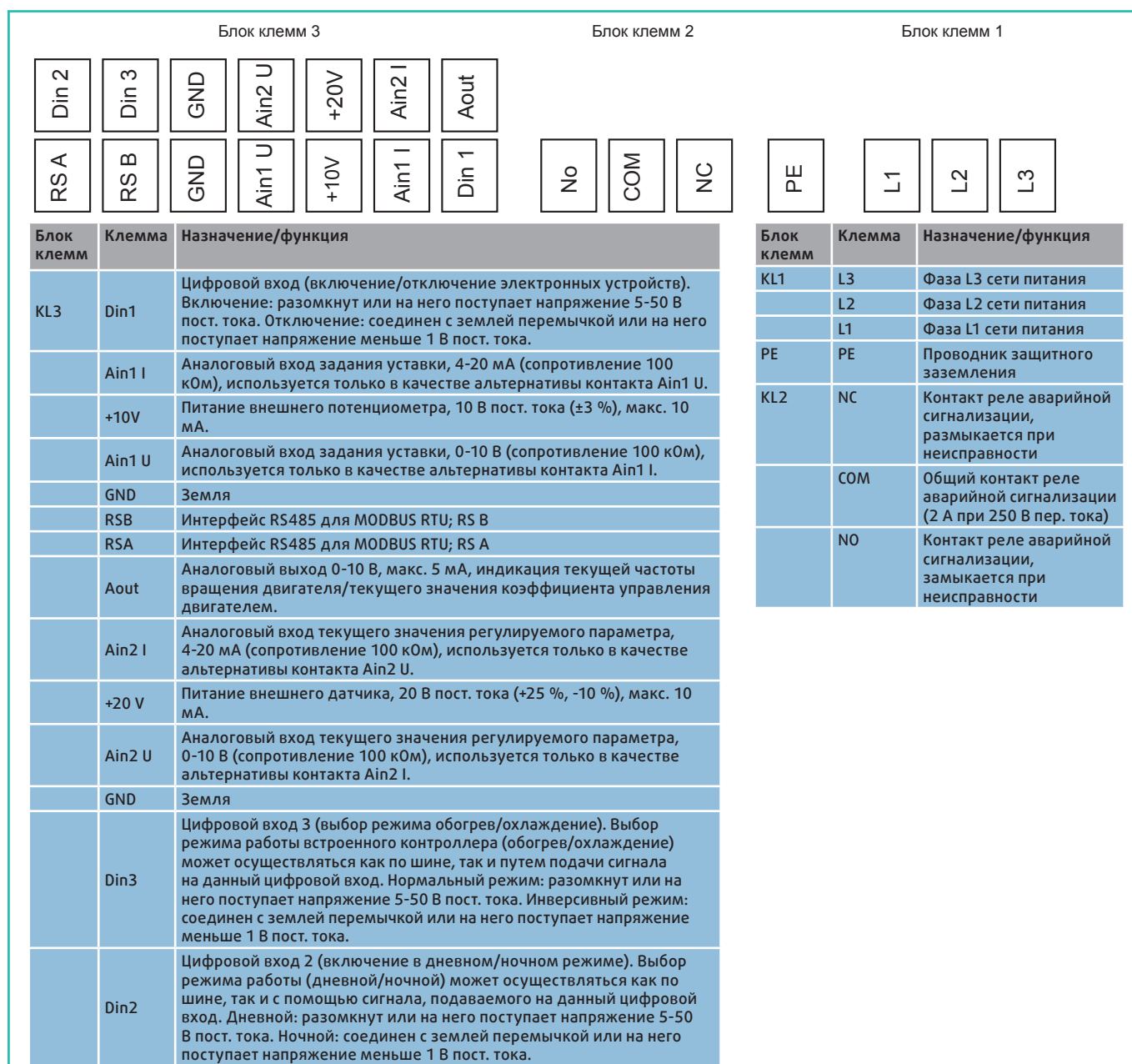

48

Блок клемм 3										Блок клемм 2			Блок клемм 1							
RSA	RSB	RSA	RSB	GND	0-10 В, ШИМ	4-20мА	+20 В	+10 В	0-10 В, ШИМ	GND	ВЫХОД	NO	COM	NC		L		N		PE
Блок клемм	Клемма	Назначение/функция																		
KL3	ВЫХОД	Выход сигнала управления 0-10 В, макс. 3 мА																		
	GND	Земля																		
	0-10 В, ШИМ	Вход сигнала управления/сигнала датчика (сопротивление 100 кОм).																		
	+10 В	Питание внешнего потенциометра, 10 В пост. тока ($\pm 10\%$), макс. 10 мА.																		
	+20 В	Питание внешнего датчика, 20 В пост. тока (+20%, -10%), макс. 50 мА.																		
	4-20 мА	Вход сигнала управления/сигнала датчика																		
	0-10 В, ШИМ	Вход сигнала управления/сигнала датчика																		
	GND	Земля																		
	RSB	Интерфейс RS485 для ebtBUS; RS B																		
	RSA	Интерфейс RS485 для ebtBUS; RS A																		
RSB	Интерфейс RS485 для ebtBUS; RS B																			
RSA	Интерфейс RS485 для ebtBUS; RS A																			
Блок клемм	Клемма	Назначение/функция																		
PE	OE	Проводник защитного заземления																		
KL1	N	Нейтральный проводник сети питания 50/60 Гц																		
	L	Фазный проводник сети питания 50/60 Гц																		
KL2	NC	Контакт реле аварийной сигнализации, размыкается при неисправности																		
	COM	Общий контакт реле аварийной сигнализации (2 А при 250 В пер. тока)																		
	NO	Контакт реле аварийной сигнализации, замыкается при неисправности																		

49

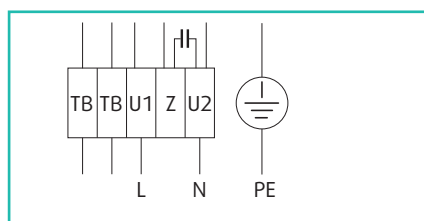

50

Схемы

Макс. скорость

Регулир. скорости

10 V → n = max
1 V → n = min
<1 V → n = 0

Регулирование скорости с ШИМ 1-10 кГц

15V
Imax=10mA
12V

100% PWM → n = max
10% PWM → n = min
<10% PWM → n=0

Регулирование скорости потенциометром

10K

Блок клемм

Двигатель вентилятора

Линия	№.	Сигнал	Цвет	Назначение/функция
	CON10	L	черный	Напряжение питания 230 VAC, 50-60 Гц
	CON11	N	синий	Нейтраль
	CON12	PE	зел./желтый	земля
	1	GND	синий	GND - Проводник защитного заземления
	2	0- 10V PWM	желтый	Вход 0 - 10 В или ШИМ. Изолированный
	3	10V/ max 1.1mA	красный	Выход 10В/ 1.1 мА, (не от короткого замыкания). Изолированный
	4	Tach	белый	Выход тахометра: 1 импульс за 1 оборот

54

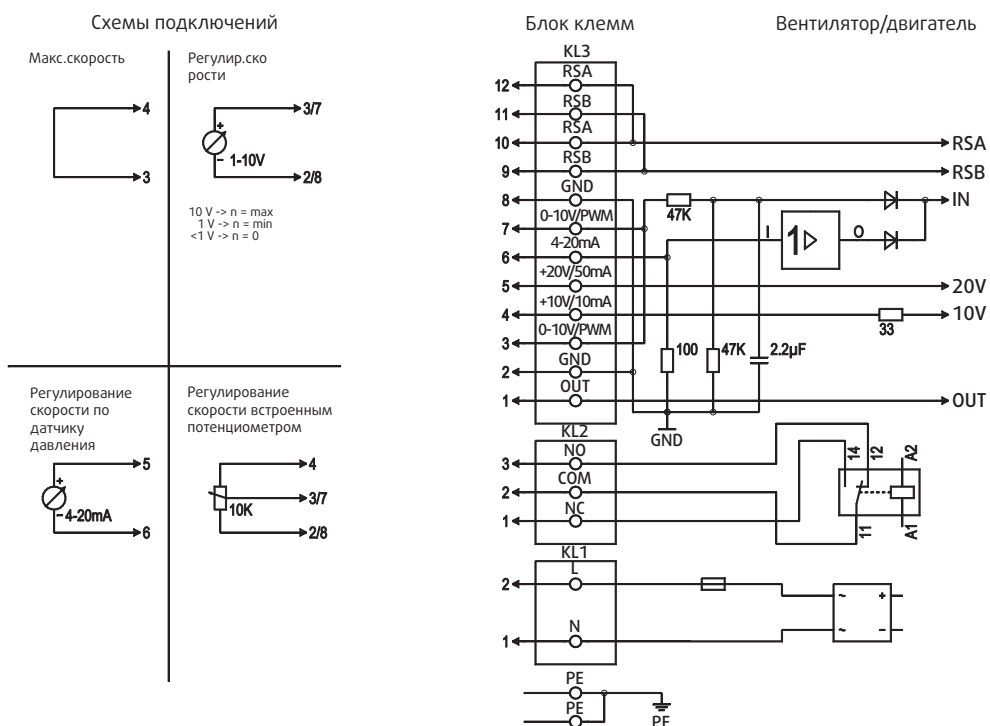

No.	Pin	Сигнал	Назначение/функция
PE	-	PE	Проводник защитного заземления
KL1	1, 2	N, L	Сеть питания, 50/60 Гц
KL2	1	NC	Контакт реле аварийной сигнализации, размыкается при неисправности
KL2	2	COM	Общий контакт реле аварийной сигнализации (2 А при 250 В пер. тока)
KL2	3	NO	Контакт реле аварийной сигнализации, замыкается при неисправности
KL3	1	OUT	Аналоговый выход, 0-10 В пост. тока, макс. 3 мА, SELV, Диапазон регулирования мощности электродвигателя: 1 В соответствует 10% , 10 В соответствует 100% .
KL3	2, 8	GND	земля
KL3	3, 7	0-10 В	Вход сигнала управления/сигнала датчика (сопротивление 100 кОм).
KL3	4	+10 В	Питание внешнего потенциометра, 10 В пост. тока (±3 %), макс. 10 мА.
KL3	5	+20 В	Питание внешнего датчика, 20 В пост. тока (+25%, -10 %), макс. 50 мА.
KL3	6	4-20 мА	Вход сигнала управ./ сигнала датчика 4-20 мА, (комплекс. сопротивление 100 кОм), только при 0-10 В
KL3	9, 11	RSB	Интерфейс RS485 для MODBUS, RSB
KL3	10, 12	RSA	Интерфейс RS485 для MODBUS, RSA

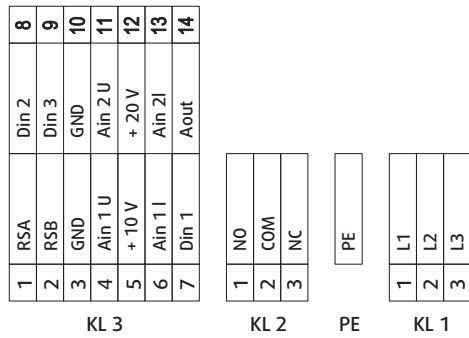

No.	Pin	Сигнал	Назначение/Функция
KL 1	1	L1	Фаза L1 сети питания (3~380-480 В AC; 50/60 Гц)
KL 1	2	L2	Фаза L2 сети питания (3~380-480 В AC; 50/60 Гц)
KL 1	3	L3	Фаза L3 сети питания (3~380-480 В AC; 50/60 Гц)
PE	PE	PE	Земля
KL 2	1	NO	Контакт реле аварийной сигнализации, замыкается при неисправности
KL 2	2	COM	Общий контакт аварийной сигнализации (250 В AC / макс. 2 А (AC1) / мин. 10 мА)
KL 2	3	NC	Контакт реле аварийной сигнализации, размыкается при неисправности
KL 3	1	RSA	Интерфейс RS485; RSA; MODBUS RTU
KL 3	2	RSB	Интерфейс RS485; RSB; MODBUS RTU
KL 3	3/10	GND	Земля KL3
KL 3	4	Ain1U	Аналоговый вход 1; 0-10 В; Ri=100 кΩ; используется только как альтернатива входа Ain1 I
KL 3	5	+10V	Выход питания для внешних устройств 10 В пост.тока; +10 В +/-3%; макс.10 мА; (например, потенциометра)
KL 3	6	Ain1I	Аналоговый вход 1; 4-20 мА; Ri=100 Ω; используется только как альтернатива входа Ain1 U
KL 3	7	Din1	Цифровой вход 1 позволяет: открытый контакт или напряжение 5 - 50 В пост.тока; отключение: мост на GND или напряжение < 1 В пост.тока; Перезапуск: запуск программ.перезапуска при напряж. < 1 В
KL 3	8	Din2	Цифровой вход 2: набор параметров переключен 1/2; присутств. уставок EEPROM, исп.параметр выбран через BUS или цифр.вход DIN2. Набор параметров 1: открытый контакт или напряж. 5- 50 В пост.тока; Набор параметров 2: мост на GND или напряж. < 1 В пост.тока
KL 3	9	Din3	Цифровой вход3: Контроль характеристик выбранного контроллера; присутств. уставок EEPROM, выбор режима работы встроен.контроллера (норм./инверсивный) через BUS или цифровой вход; Норм.режим: разомкнут или напряж. 5- 50 В DC (рассогласование = фактич.значения датчика - установка датчика) Инверсив.режим: мост на GND или напряж. < 1 В пост.тока (рассогласование = установка датчика - фактич.значения датчика)
KL 3	11	Ain2U	Аналоговый вход 2; фактич.значения датчика 0-10 В; Ri=100 кΩ, используется только как альтернатива контакта Ain2 I
KL 3	12	+20V	выход подключения внешних устройств 20 В пост.тока; +20 В +/-10%; макс. 50 мА; (например, датчиков)
KL 3	13	Ain2I	Аналоговый вход 2; фактич.значения датчика 4-20 мА; Ri=100 Ω; используется только как альтернатива контакта Ain2 U
KL 3	14	Aout	Аналоговый выход 0-10 В; макс. 5 мА; индикация текущей частоты вращения двигателя / текущ. значения коэффициента управления двигателем; выбирается через BUS;

56

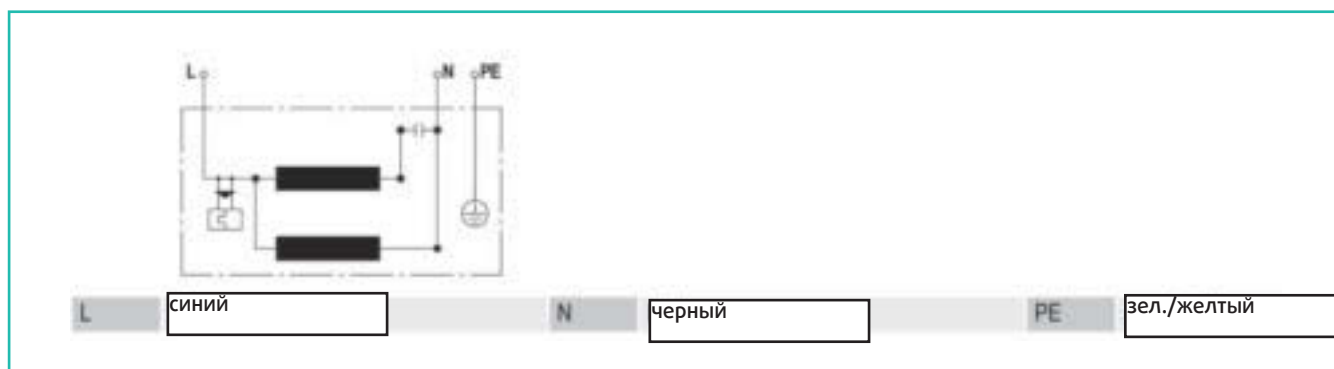

57

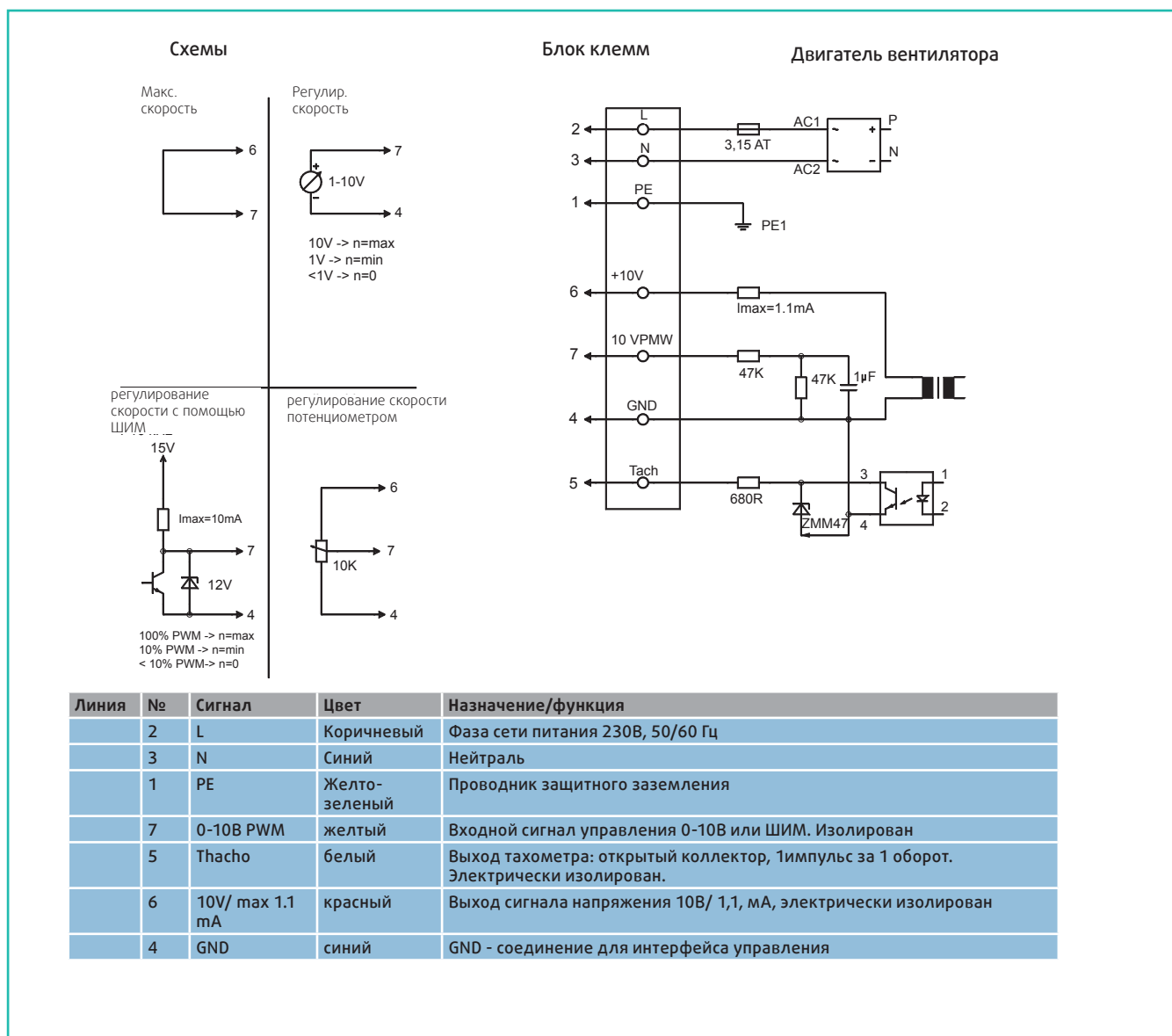

58

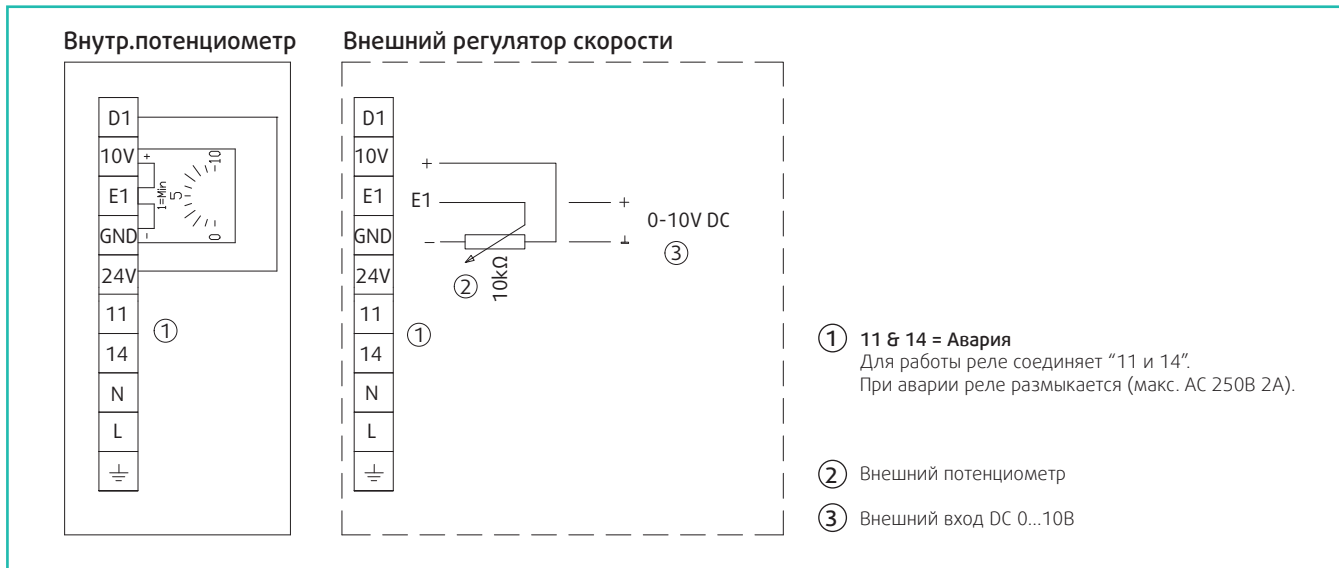

59

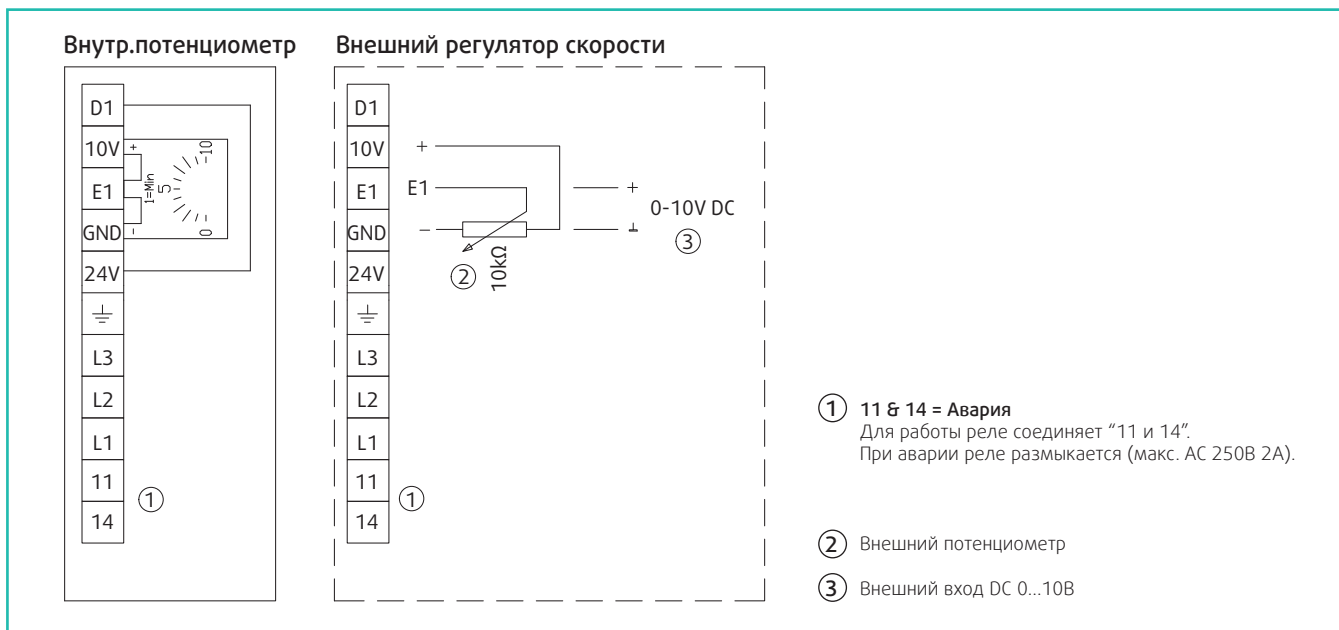

60

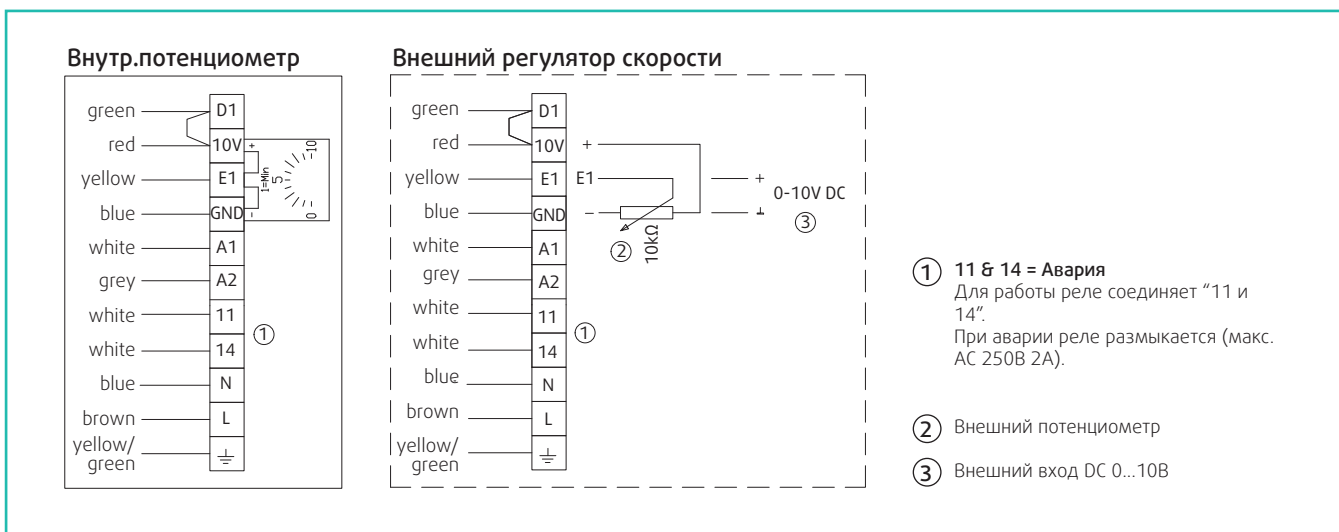

Указатель

A

AES.....	363
AJ8.....	290
AJR TR.....	290
ALS-KBT.....	394
AMM-2.....	365
AQUA 24TF.....	356
ARM-1.....	365
AR sileo.....	202
ASF.....	395
ASF-DVP.....	419
ASF/KB.....	394
ASFV.....	409
ASK, ASK/F, ASG/F.....	398
ASS.....	395
ASS-EX.....	414
ASSG/F.....	409
ASS-P.....	420
ASSV, ASSV/F.....	408
ASSV-EX.....	414
AWE-SK.....	352
AW-EX.....	246
AW sileo.....	200
AW sileo EC.....	194
AXC.....	212
AXC (B), AXR (B).....	286
AXCBF.....	218
AXCBF-EX.....	250
AXC-EX.....	250
AXC (F), AXR (F).....	288

B

BDS.....	420
BF.....	332
BF-W.....	330
BS.....	415
BTG.....	395
BVK.....	420

C

CB.....	373
CBF.....	332
CBM.....	374
CCM.....	393, 394
CCMI.....	394
CO2RT.....	348
CO2RT-R-D.....	348
CWK.....	378
CXE/AV.....	348

D

DF-AJ.....	413
DF-AJ8.....	413
DHA sileo.....	158
DHS.....	176
DHS sileo.....	168
DKEX.....	234
DKM-2K.....	365

DKT-3.....	365
DS.....	379
DS-EX.....	414
DSG.....	346
DSK.....	394
DTV.....	358
DVC / DVCI.....	162
DVEX.....	238
DVG/F.....	272
DVN / DVNI.....	180
DVP.....	308
DVS.....	176
DVSI.....	176
DVSI sileo.....	168
DVS sileo.....	168
DVV.....	186
DVV-EX.....	242
DVV/F.....	264
DVV-XS, XL.....	270
DXRE.....	385

E

EC-Vent система управления.....	345
EC-Vent комнатный блок.....	346
EFD.....	391
EGS.....	392
ESD-F.....	418
ESDV.....	409
EV-AR/AXC.....	416
EV-EX/AXC.....	415
EVH.....	416
EX.....	226
EX connection box.....	360

F

FDGE, FDGE/F.....	404
FDG/F.....	398
FDS.....	400
FDVE, FDVE/F, FDVE-EX.....	400
FDV, FDV/F, FDV-EX.....	400
FEP-AP.....	365
FET-AP.....	365
FFK.....	381
FFR.....	371
FFS.....	389
FGR.....	372
FGV.....	393
FK.....	368
FKX.....	415
FRQ.....	341
FRQ5.....	341
FRQ(5)S.....	342
FSD-AXC.....	413
FSL.....	406
FTG.....	395
FXDM.....	351

G

GFL.....	379
GFL-AR/AXC.....	417
GFL-AR/AXCBF.....	417

H

HR1.....	358
HSDV.....	406

I

IF.....	332
IGC.....	368
IGK.....	368
IR24-P.....	348
IS.....	414

K

K.....	36
KBR.....	320
KBR EC.....	314
KBR/F.....	258
KBT.....	320
KBT EC.....	314
KD.....	60
KD EC.....	56
KDRD.....	136
KDRE.....	136
KE.....	86
K EC.....	32
K-FST1.....	360
K-LSW230.....	360
KT.....	90
KTEX.....	230
KV.....	36
KVK.....	68
KVK DUO.....	74
KVKE.....	82
KVKE EC.....	78
KVO.....	52
KVO EC.....	48
K-WFR.....	359

L

LDC.....	370
LDC(B).....	370
LDK.....	389
LDR.....	380
LGV/LGH.....	401
LRK(F).....	410

M

MFA-AR/AXC.....	412
MFA-AXCBF.....	412
MicroREX D21.....	359
MP.....	412

MPR.....	411
MTP 10.....	339
MTP 20.....	340
MTV 1/010.....	339
MUB.....	124
MUB EC.....	116
MUB/F.....	280
MUB/T.....	144
MUB/T EC.....	140

O

Optigo OP 5.....	347
Optigo OP 10.....	347

P

prioAir.....	24
PGK.....	384
PKDM12.....	343
PRF.....	302
prio mounting bracket.....	369
Pulser.....	354
Pulser M.....	355
PXDM.....	344

R

RADT.....	339
RB.....	382
RBK.....	390
RBM.....	383
R-DK4 KT (EX).....	340
RE.....	336
RED.....	390
REE.....	337
REE S0.....	338
REE TR0.....	338
REPT.....	350
RETP.....	351
REU.....	336
REV.....	360
REV ATEX.....	361
REV incl. EMC KIT.....	360
RS.....	100
RSA (F).....	410
RS EC.....	96
RSI.....	110
RSI EC.....	106
RSK.....	368
RT 0-30.....	357
RTRD.....	337
RTRDU.....	337
RTRE.....	336
RVAZ4-24.....	357
RVK-EX.....	224
RVK sileo.....	42

S

S2S 160.....	361
S5S 100T1.....	361
S5S 100T3.....	361
SC1/D.....	359
SC2/D.....	359
SD-AXC.....	413
SDM.....	392
SD-PRF.....	419
S-DT2 DKT.....	361
S-DT2 GKT.....	361
S-DT2 SKT.....	361
S-ET 10.....	353
S-ET 10E.....	353
SF 24A.....	362
SF 24A-S2.....	362
SF 24A-SR.....	362
SF 230A.....	362
SG.....	369
SG AR/AXC.....	411
SG AW.....	411
SG AW-D.....	411
SM 230A.....	362
SRK.....	379
SRKG.....	393
SSD.....	398
SSGE, SSGE/F.....	404
SSG, SSG/F.....	403
SSVE, SSVE/F, SSVE-EX.....	402
SSV, SSV/F, SSV-EX.....	405
STDT 16.....	353
STDT 16E.....	353
STG.....	396

T

T 120.....	358
TDA DV.....	395
TES.....	361
TFR.....	352
TFSR EC / TFSK EC.....	152
TFSR / TFSK.....	154
TG.....	397
TG 300-800, 400-800.....	396
TG-A 130.....	357
TG-D130.....	357
TG-K330.....	357
TG-KH/PT1000.....	347
TG-R4/R5/PT1000.....	347
TG-R430/530.....	357
TG-R600/630.....	357
TG-UH/PT1000.....	347
THB.....	397
THS.....	397
TM 10.....	358
TOB.....	396
TOS.....	396
Trafo 15/D.....	358

TTC.....	355
TT-S1.....	356
TT-S4/D.....	356
TUB/TUS.....	396

U

U-EK 230E EX.....	354
UGF.....	394
UGS.....	393
US.....	414

V

VBC.....	375
VBF.....	376
VBK.....	388
VBR.....	386
VK.....	369, 392
VKA-P.....	420
VKG/F.....	408
VKK.....	372
VKM.....	407
VKS.....	407
VKS-DVP.....	419
VKS-EX.....	407
VKS-P.....	420
VKSV-EX.....	407
VKVE/F.....	408
VKV/F.....	408
VKVM.....	409
VP.....	409

W

WBK.....	394
WSD.....	393
WSD-KBT.....	394
WSD PRF.....	420
WSG.....	393

Z

ZRS.....	190
ZSD-AXC.....	413
ZTR/ZTRB.....	421
ZTV/ZTVB.....	421