

AIR CONDITIONER

*Changes for the Better*

**2015**

**R410A**

# Сервисное руководство CITY MULTI G6

## модели наружных блоков:

**PUHY - P200, P250, P300, P350YKB-A**

**PUHY - P400, P450, P500, P550, P600, P650, P700, P750, P800, P850, P900YSKB-A**

**PUHY - P950, P1000, P1050, P1100, P1150, P1200, P1250, P1300, P1350YSKB-A**

**PUHY - EP200, EP250, EP300, EP350, EP400, EP450, EP500YLM-A**

**PUHY - EP500, EP550, EP600, EP650YSLM-A**

**PUHY - EP700, EP750, EP800, EP850, EP900YSLM-A**

**PURY - P200, P250, P300, P350, P400, P450, P500YLM-A**

**PURY - P400, P450, P500, P550, P600, P650, P700, P750, P800, P850, P900YSLM-A**

<b>Меры предосторожности</b>	<b>2</b>
<b>1. Перед выполнением сервисного обслуживания</b>	<b>8</b>
<b>2. Ограничения</b>	<b>21</b>
<b>3. Компоненты наружного блока</b>	<b>90</b>
<b>4. Электрические компоненты и схема соединений</b>	<b>136</b>
<b>5. Управление</b>	<b>177</b>
<b>6. Тестовый запуск</b>	<b>257</b>
<b>7. Поиск и устранение неисправностей по коду ошибки</b>	<b>391</b>
7.1 По коду ошибки (серия PUNY-(E)P)	392
7.2 По коду ошибки (серия PURY-P)	454
<b>8. Поиск и устранение неисправностей по симптомам</b>	<b>518</b>
8.1 По симптомам (серия PUNY-(E)P)	519
8.2 По симптомам (серия PURY-P)	568
<b>9. Диагностический индикатор</b>	<b>646</b>
9.1 Диагностический индикатор на плате наружного блока PUNY-(E)P	647
9.2 Диагностический индикатор на плате наружного блока PURY-P	683

- ♦ Перед установкой оборудования внимательно изучите меры предосторожности.
- ♦ Соблюдайте меры предосторожности для вашей безопасности.



## ОСТОРОЖНО

Несоблюдение мер предосторожности может привести к серьезной травме или смерти.



## ВНИМАНИЕ

Несоблюдение мер предосторожности может привести к поломке устройства.

- ♦ После прочтения данного руководства передайте его сотрудникам, эксплуатирующим оборудование.
- ♦ Эксплуатирующей организации следует иметь данное руководство для предоставления сотрудникам сервисных служб при ремонте или перемещении оборудования, а также для предоставления новым пользователям при смене владельца системы.



## ОСТОРОЖНО

### Установка кондиционера должна осуществляться авторизованным персоналом.

Неправильная установка может привести к пожару, удару электрическим током или протечке воды.

### Устанавливайте блок на устойчивой поверхности, которая может выдержать вес блока.

Блок, установленный на нестабильной поверхности, может упасть и причинить травму.

### Применяйте соответствующие электрические провода. Подсоединяйте провода таким образом, чтобы не возникало нагрузки на клеммные колодки.

Неправильная подводка питания может вызвать пожар.

### При установке блоков принимайте во внимание возможность сильного ветра или землетрясения.

Неправильная установка модуля может привести к серьезной травме человека или повреждению блока.

### Не пытайтесь что-то изменить в блоке.

Самостоятельный ремонт блока может привести к утечке воды, удару электрическим током или пожару.

### Не дотрагивайтесь до теплообменника голыми руками.

Ребра теплообменника очень острые - возможны порезы.

### В случае утечки хладагента необходимо принять меры, чтобы обеспечить вентиляцию помещения.

Если при утечке хладагент контактирует с открытым пламенем, то возникают отравляющие вещества.

### При установке прямооточного канального блока наружный воздух в режиме вентиляции будет непосредственно поступать в рабочую зону.

Прямое направление наружного воздуха может нанести вред здоровью. Это может также привести к порче продукта.

### Следуйте инструкции при установке блока.

Неправильная установка блока может привести к утечке воды, удару электрическим током или пожару.

### Все работы по электромонтажу приборов должны выполняться электриком, имеющим соответствующий допуск. Производить работы следует в соответствии с региональными стандартами, а также требованиями данной инструкции.

Неправильная установка, а также недостаточная мощность системы электропитания может привести к неисправности оборудования, риску поражения электрическим током или возгоранию.

Используйте для замены предохранителя только необходимого номинального тока. Использование предохранителей с неверным номинальным током или предохранителей со стальной или медной проволокой может привести к перегоранию, возгоранию или взрыву.

Для снижения риска поражения электротоком, возникновения дыма и возгорания из-за проникновения пыли и воды, правильно установите все необходимые крышки и панели клеммной коробки и блока управления.

## **Внимание**

Для снижения риска попадания чего-либо во вращающиеся части, поражения электротоком или ожогов не эксплуатируйте блок без установки всех необходимых панелей и защит.

Для снижения риска получения травмы не садитесь, не становитесь и не кладите что-либо на блок.

Для снижения риска утечки воды и неисправностей не выключайте электропитание сразу после окончания работы устройства. Оставьте блок во включенном состоянии не менее 5 минут до отключения электропитания.

Не устанавливайте блок над чем-либо подверженным риску повреждения водой конденсата.

Для снижения риска получения травмы, поражения электротоком и неисправностей не прикасайтесь и не допускайте контакта кабелей с острыми кромками компонентов.

Для снижения риска получения травмы не прикасайтесь к ребрам теплообменника или острым кромкам компонентов голыми руками.

Для снижения риска получения травмы при падении или опрокидывании блока периодически проверяйте состояние основания.

Проконсультируйтесь с уполномоченным органом по вопросам правильной утилизации устройства. Холодильное масло и хладагент оставшиеся в блоке представляют опасность возгорания, взрыва или загрязнения окружающей среды.

Всегда одевайте защитные перчатки при работе с электрическими компонентами устройства. В течение нескольких минут после отключения электропитания остаточное напряжение может привести к поражению электротоком.

Для снижения риска поражения электротоком и ожогов при работе с устройством всегда одевайте защитную одежду.

Для снижения риска получения травмы не вставляйте пальцы или посторонние объекты в решетку входа/выхода воздуха. Если устройство установлено на поврежденном основании оно может упасть и причинить травмы.

Для снижения риска получения травмы при работе с устройством всегда одевайте защитную одежду.

Не выпускайте хладагент в атмосферу. Собирайте и повторно используйте хладагент или утилизируйте его с помощью уполномоченных организаций. При попадании хладагента в воздух он предоставляет опасность для окружающей среды.

## Транспортировка и установка

### **Осторожно**

Поднимайте блок с помощью строп закрепленных в установленных местах. Надежно крепите наружный блок в четырех местах для предотвращения смещения и соскальзывания. Если блок закреплен не правильно, он может упасть и причинить травмы.

### **Внимание**

Для снижения риска получения травмы не переносите блок за упаковочные пластиковые полосы.

Для снижения риска получения травмы переносить блоки весом более 20 кг следует двум или более человекам.

## Установка

### Осторожно

Не устанавливайте блок в местах возможной утечки горючего газа.

При скоплении горючего газа вокруг блока он может воспламениться и привести к пожару или взрыву.

Для снижения риска получения травмы при контакте с блоками, устанавливайте блоки в местах недоступных для людей, кроме обслуживающего персонала.

Для снижения риска получения травмы правильно утилизируйте упаковочные материалы исключая возможность игры с ним детей.

Правильно утилизируйте упаковочные материалы. Пластиковые пакеты представляют опасность удушения для детей.

Все работы связанные с дренажной системой должны выполняться дилером или квалифицированными специалистами согласно подробной инструкции в руководстве по установке. Нарушения в дренажной системе могут привести к утечке воды и, как следствие, к повреждению мебели.

Перед началом эксплуатации блока удалите упаковочные материалы. Обратите внимание, что некоторые принадлежности могут быть прикреплены к блоку скотчем. Правильно установите все необходимые принадлежности.

Если упаковочные материалы не будут удалены или не все необходимые принадлежности будут установлены, возможна утечка хладагента, кислородная недостаточность, возникновение дыма или возгорание.

Обратитесь к дилеру и примите соответствующие меры для защиты от утечки хладагента и, как следствие, кислородной недостаточности. Рекомендуется установка датчика утечки хладагента.

Любые дополнительные части должны быть установлены дилером или квалифицированными специалистами. Используйте только части указанные Mitsubishi Electric. Установка неквалифицированным персоналом или использование неоригинальных частей или принадлежностей могут привести к утечке воды, поражению электротоком или возгоранию.

Примите соответствующие меры предосторожности против порывов ветра и землетрясений для предотвращения опрокидывания блока и причинения травмы.

Для снижения риска получения травмы от падения или опрокидывания блока, устанавливайте блок на надежную поверхность способную выдержать его вес.

### Внимание

Не устанавливайте блок над чем-либо подверженным риску повреждения водой конденсата. Обеспечьте общую дренажную систему для слива воды от блоков при необходимости.

Для снижения риска повреждения устройства и, как следствие, утечки тока и поражения электротоком, для предотвращения попадания в блок мелких животных, снега и дождевой воды, загерметизируйте щели отверстий ввода трубопроводов и кабелей в блок.

Для снижения риска попадания дождевой воды и воды слива в комнату и повреждения интерьера, работы связанные с дренажной системой должны выполняться дилером или квалифицированными специалистами в соответствии с подробной инструкцией в руководстве по установке.

## Монтаж трубопроводов

### Осторожно

Для снижения риска получения травмы включая отморожение по причине выброса хладагента, будьте осторожны во время работы с сервисным вентилем. При утечке хладагента и его контакте с открытым пламенем возможно образование токсичных газов.

Для снижения риска контакта хладагента с пламенем и получения ожогов, удалите газообразный хладагент и остаток холодильного масла из фреонопроводов перед их нагревом.

Для снижения риска повреждения трубопроводов, утечки хладагента и кислородной недостаточности используйте трубы соответствующие указанной толщине в зависимости от типа используемого хладагента, диаметра и материала труб.

Для снижения риска разрыва трубопроводов или взрыва вакуумируйте гидравлический контур вакуумным насосом и не используйте хладагент для очистки системы.

Для снижения риска взрыва и ухудшения холодильного масла вызванное хлором, не используйте кислород, горючий газ или хладагент содержащий хлор в качестве газа для проверки избыточным давлением.

Для предотвращения взрыва не нагревайте блок с газообразным хладагентом в гидравлическом контуре.

Для снижения риска кислородной недостаточности и отравления газом проверьте отсутствие утечки хладагента и размещайте источник пламени на расстоянии

После проверки герметичности изолируйте соединения фреоновых трубопроводов. Выполнение проверки герметичности изолированных фреоновых трубопроводов затрудняет определение возможной утечки хладагента и может привести к кислородной недостаточности.

Для снижения риска повреждения фреоновых трубопроводов и, как следствие, утечки хладагента, предотвращайте соприкосновение труб устанавливаемых на месте с кромками компонентов.

## **Внимание**

Для снижения риска разрыва фреоновых трубопроводов и взрыва из-за ненормального повышения давления не допускайте проникновение в гидравлический контур каких-либо веществ кроме R404A (например воздух).

Для предотвращения намокания потолка и пола от из-за конденсата правильно изолируйте трубопроводы.

## Монтаж электропроводки

### **Осторожно**

Для снижения риска обрыва проводки, перегрева, образования дыма или возгорания не подвергайте провода излишнему натяжению.

Для уменьшения риска обрыва проводки, перегрева, возникновения дыма или возгорания надежно закрепите кабели и обеспечьте достаточную слабины кабелей для предотвращения воздействия на клеммы.

Все электромонтажные работы должны выполняться квалифицированными электриками согласно местным норм, стандартов и подробных инструкций в руководстве по установке. Недостаточная мощность цепи электропитания или неправильная установка может привести к неисправности, поражению электротоком, возникновению дыма или возгоранию.

Для снижения риска поражения электротоком, возникновения дыма или возгорания установите автоматический выключатель силовых цепей инвертора каждого блока.

Используйте правильно подобранные автоматические выключатели и предохранители (выключатель цепи инвертора, вводной выключатель «выключатель + предохранитель», автоматический выключатель без предохранителя). Использование выключателя с отключающей способностью больше указанной может привести к поражению электротоком, неисправности или пожару.

Для снижения риска утечки тока, перегрева, возникновения дыма или возгорания используйте правильно подобранные кабели с достаточной токовой нагрузкой.

Правильное заземление должно быть обеспечено квалифицированными электриками. Не подключайте заземляющий провод к газовым трубам, водопроводу, молниезащитной или телефонной линии. Неправильное заземление может привести к поражению электротоком, возникновению дыма, возгоранию или неисправности из-за электромагнитных помех.

## **Внимание**

Для снижения риска утечки тока, обрыва проводки, возникновения дыма или возгорания предотвращайте контакт проводов с фреоновым трубопроводом и другими частями, особенно с острыми кромками.

## Перемещение и ремонт

### Осторожно

Для снижения риска утечки хладагента, утечки воды, получения травмы, поражения электротоком и возгорания, перемещение и ремонт блока должны выполняться дилером или квалифицированным персоналом.

Для снижения риска короткого замыкания проводки, утечки тока, поражения электротоком, возникновения дыма или возгорания не выполняйте техническое обслуживание во время дождя.

Для снижения риска получения травмы, поражения электротоком и возгорания правильно установите все снятые компоненты после завершения ремонтных работ.

### Внимание

Для снижения риска короткого замыкания проводки, поражения электротоком, неисправности или возгорания предотвращайте попадание пыли на печатные платы и не дотрагивайтесь до них руками или инструментами.

Для снижения риска утечки хладагента и воды проверьте отсутствие повреждений опор труб и изоляции во время осмотра или ремонта и замените или отремонтируйте по мере необходимости.

## Дополнительные меры безопасности

Для предотвращения повреждения устройства используйте соответствующие инструменты для установки, проверки или ремонта блока.

Направляйте пламя из горелки при пайке в сторону от кабелей и частей блока из листового металла для предотвращения их от перегрева и повреждения.

Для предотвращения риска неисправности включите питание не менее чем за 12 часов до начала работы и оставляйте питание включенным в течение сезона работы.

Собирайте весь хладагент в блоках и утилизируйте его в соответствии с принятыми нормами и правилами.

Подготовьте инструменты для исключительного использования с R410A. Не используйте следующие инструменты если они были использованы с обычным хладагентом (R22): коллектор с манометрами, обратный клапан вакуумного насоса, заправочный шланг, детектор утечки хладагента, вакуумметр и станцию по регенерации фреона. R410A не содержит хлор, поэтому детекторы утечки для использования со старыми типами хладагентов не будут определять утечку R410A. Проникновение остаточного хладагента, холодильного масла или воды из этих инструментов может привести к ухудшению холодильного масла в новой системе или повредить компрессор.

Обеспечьте доступность обслуживания для проверки трубопроводов над потолком и скрытых трубопроводов.

Примите соответствующие меры против влияния электромагнитных помех при установке кондиционеров в больницах или других учреждениях где используется радиосвязь. Инверторы, высокочастотное медицинское оборудование или оборудование беспроводной связи, а также электрогенераторы могут вызывать сбой в работе системы кондиционирования. Система кондиционирования может также негативно влиять на работу этих типов оборудования созданием электромагнитных помех.

Для снижения риска попадания масла из вакуумного насоса в гидравлический контур и, как следствие, ухудшения холодильного масла, используйте вакуумный насос с обратным клапаном.

Используйте комплект инструментов для исключительного использования с R410A. Обратитесь к ближайшему дилеру Mitsubishi Electric.

Для снижения риска повреждения блока оставьте клапаны на блоке закрытыми до завершения заправки хладагентом.

Предотвращайте попадание пыли, грязи и воды в заправочный шланг и развальцовку. Проникновение пыли, грязи и воды в контур хладагента может привести к ухудшению холодильного масла или повредить компрессор.

Защитите сервисный клапан хладагента мокрой тканью перед пайкой труб для предотвращения повышения температуры более 120°C и повреждения окружающего оборудования.

Используйте фреоноводы и соединения соответствующие действующим стандартам. Для фреоноводов используйте трубы из деоксидированной фосфором меди. Убедитесь, что внутренняя и наружная поверхность труб и соединений чистая и свободна от загрязнения серой, оксидами, пылью, грязью, маслом и влагой. Несоблюдение этих указаний может привести к ухудшению свойств холодильного масла и повреждению компрессора.

Храните материалы трубопроводов в сухом помещении закрытыми с обоих концов до начала пайки. Храните угловые и прочие соединения в пластиковых пакетах. Проникновение пыли, грязи или воды в холодильный контур может стать причиной ухудшения свойств холодильного масла или повреждения компрессора.

Используйте синтетическое масло, полиэфирное масло или небольшое количество алкилбензола для смазки вальцовочных соединений и фланцев. Использование и случайное попадание минерального масла в систему может привести к ухудшению свойств холодильного масла или повреждению компрессора.

Для снижения риска попадания оксидированной пленки в фреоновод и, как следствие, ухудшение свойств холодильного масла или повреждение компрессора, выполняйте пайку труб в среде азота.

Не используйте существующие фреоноводы. Большое количество хлора содержащееся в остаточном хладагенте и холодильном масле в существующем фреоноводе может привести к ухудшению свойств холодильного масла в новом блоке или повреждению компрессора.

Заправляйте хладагент в жидком состоянии. При заправке в газовой фазе состав хладагента в баллоне изменяется, что приведет к снижению производительности блока.

Не используйте при заправке заправочный цилиндр. Использование заправочного цилиндра изменяет состав хладагента, что приведет к снижению производительности блока.

Заправляйте систему необходимым количеством хладагента в жидкой фазе. Для расчета необходимого количества хладагента для заправки смотрите соответствующий раздел руководства. Заправка недостаточного или избыточного количества хладагента может привести к снижению производительности или ненормальной остановке работы.

Для снижения риска недостаточной мощности используйте выделенную цепь питания.

Для снижения риска одновременного отключения автоматического выключателя на стороне блока и предыдущего автоматического выключателя и возникновения проблем, разделите систему электропитания или обеспечьте согласование между автоматическим выключателем при утечке тока на землю (корпус) и автоматическим выключателем без предохранителя.

В случае возможности возникновения значительных проблем или повреждений при сбое работы блока, предусмотрите дублирующую систему.



## 1-1 Подготовка к монтажу трубопровода

### 1-1-1 Прочтите перед выполнением сервисного обслуживания

1. Проверьте тип хладагента используемый в системе.  
Тип хладагента  
Мульти кондиционер для применения в зданиях CITY MULTI серии Y(S)KB-A, (R2) Y(S)LM-A: R410A
2. Проверьте симптомы, которые показывает блок.  
Посмотрите в этом сервисном руководстве симптомы связанные с холодильным контуром.
3. Внимательно прочтите меры безопасности указанные в начале данного руководства.
4. Приготовьте необходимые инструменты: Подготовьте комплект инструментов для данного типа хладагента.  
Смотрите 1-1-2 «Подготовка инструментов».
5. Проверьте тип фреоновых проводов: он должен соответствовать типу хладагента используемого в блоке.
  - ♦ Используйте фреоновые провода из деоксидированной фосфором меди. Сохраняйте внутреннюю и наружную поверхности фреоновых проводов чистыми и свободными от примесей (сера, оксиды, пыль, грязь, масло, влага).
  - ♦ Примеси внутри фреоновых проводов могут привести к ухудшению свойств холодильного масла.
6. Если произошла утечка газа или хладагент подвержен открытому пламени, то образуется отравляющий газ фтороводород. Обеспечьте хорошую вентиляцию рабочего места.



### Внимание

- ♦ Устанавливайте новые фреоновые провода сразу после демонтажа старых, чтобы избежать попадания влаги в контур.
- ♦ Хлор в некоторых типах хладагента, таких как R22, может стать причиной ухудшения свойств холодильного масла.

## 1-1-2 Подготовка инструментов

Приготовьте следующие инструменты и материалы, необходимые для установки и сервисного обслуживания блока.

**Инструменты для работы с R410A (Применимость инструментов, которые используются с R22 или R407C)**

### 1. Используются только для работы с R410A (не используются с R22 или R407C)

Инструменты/материалы	Использование	Примечание
Манометрический коллектор	Удаление и заправка хладагента	Более, чем 5,09 МПа на стороне высокого давления.
Заправочный шланг	Удаление и заправка хладагента	Диаметр шланга больше, чем для обычного хладагента.
Станция сбора хладагента	Сбор хладагента	
Баллон с хладагентом	Заправка хладагента	Розовый цвет баллона хладагента означает фреон R410A.
Заправочный штуцер баллона с хладагентом	Заправка хладагента	Увеличенный диаметр штуцера.
Гайка фланцевого соединения	Соединение блока с трубами	Используйте гайки фланцевого соединения Тип-2.

### 2. Инструменты и материалы, которые используются для работы с R410A с некоторыми ограничениями

Инструменты/материалы	Использование	Примечание
Течеискатель	Для определения утечки хладагента	Может использоваться для хладагента типа HFC.
Вакуумный насос	Для осушения вакуумированием	Насос должен быть оснащен обратным клапаном.
Набор для развальцовки	Создание фланца на трубе	Отличие от R22 в диаметрах труб. См. 1-2-1 «Материал трубопроводов».
Станция сбора хладагента	Сбор хладагента	Может использоваться, если предназначена для R410A.

### 3. Инструменты и материалы, которые используются с R22 или R407C, а также могут быть использованы с R410A

Инструменты/материалы	Использование	Примечание
Вакуумный насос с обратным клапаном	Для осушения вакуумированием	
Трубогиб	Для сгибания труб	
Динамометрический ключ	Закручивание гаек фланцевого соединения	Только Ø12,70 (1/2) и Ø15,88 (5/8") имеют увеличенный размер фланцевого соединения.
Труборез	Для отрезания труб	
Горелка для пайки и баллон с азотом	Пайка труб	
Дозатор заправки хладагента	Заправка хладагента	
Вакууметр	Контроль уровня вакуума	

### 4. Инструменты и материалы, которые не должны быть использованы с R410A

Инструменты/материалы	Использование	Примечание
Заправочный цилиндр	Заправка хладагента	Использование запрещено

Инструменты для R410A следует хранить с особой осторожностью, чтобы не допустить проникновения влаги и пыли в холодильный контур.

## 1-2 Обработка и характеристики материалов труб, хладагента и холодильного масла

### 1-2-1 Материал фреоновых проводов

Не используйте существующие фреоновые провода!

#### 1. Материалы медных труб

Трубы типа-O (отожженные)	Мягкие медные трубы (отожженные медные трубы). Их можно легко сгибать вручную.
Трубы типа-1/2Н (цельнотянутые)	Твердые медные трубы (прямолинейные участки труб). Тверже, чем трубы типа-O при одинаковой толщине стенки.

- ♦ Различие между трубами типа-O и типа-1/2Н в прочности самих труб.
- ♦ Трубы типа-O мягкие и могут легко сгибаться вручную.
- ♦ Трубы типа-1/2Н значительно тверже, чем трубы типа-O при одинаковой толщине стенки.

#### 2. Типы медных труб

Максимальное рабочее давление	Хладагент
3,45 МПа	R22, R407C и т.д.
4,30 МПа	R410A

#### 3. Материалы труб / толщина стенки

Используйте трубы из деоксидированной фосфором меди.

Рабочее давление блоков с хладагентом R410A выше, чем блоков, использующих хладагент R22.

Применяйте трубы с толщиной стенки не менее указанной в таблице.

(Трубы с толщиной стенки 0,7 мм или меньше не могут использоваться.)

Размер (мм)	Размер (дюйм)	Толщина стенки (мм)	Тип трубы
ø6,35	1/4"	0,8t	Трубы типа-O
ø9,52	3/8"	0,8t	
ø12,7	1/2"	0,8t	
ø15,88	5/8"	1,0t	
ø19,05	3/4"	1,0t	Трубы типа-1/2Н или Н
ø22,2	7/8"	1,0t	
ø25,4	1"	1,0t	
ø28,58	1-1/8"	1,0t	
ø31,75	1-1/4"	1,1t	
ø34,93	1-3/8"	1,1t	
ø41,28	1-5/8"	1,2t	

- ♦ Несмотря на возможность использования труб типа-O с диаметром до Ø19,05 (3/4") со старыми хладагентами, для блоков с хладагентом R410A используют трубы типа-1/2Н. (Трубы типа-O можно использовать, если диаметр трубы Ø19,05 и толщина стенки 1,2t).
- ♦ Таблица показывает технические требования Японского стандарта. Используя эту таблицу как справку, можно выбрать трубы соответствующие региональным техническим требованиям.

## 4. Обозначение толщины стенки и типа хладагента на трубах

Уточните у производителя труб, какие символы наносятся на трубы для нового хладагента.

## 5. Фланцевое соединение (только для типа O и OL)

Размеры фланцевого соединения для блоков с R410A больше, чем для блоков с R22.

Размеры фланцевого соединения

Размер (мм)	Размер (дюйм)	Размер A (дюйм)	
		R410A	R22, R407C
ø6,35	1/4"	9,1	9,0
ø9,52	3/8"	13,2	13,0
ø12,7	1/2"	16,6	16,2
ø15,88	5/8"	19,7	19,4
ø19,05	3/4"	24,0	23,3

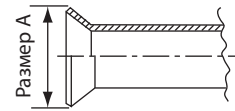

Если используется развальцовка slush-типа для вальцовки труб в системе с R410A, длина труб должна быть между 1,0 и 1,5 мм. Для регулировки зазора необходимо использовать калибр для медных труб.

## 6. Гайка фланцевого соединения

Тип гайки фланцевого соединения изменен для увеличения прочности. Размеры некоторых гаек фланцевых соединений также изменены.

Размеры гаек фланцевого соединения

Размер (мм)	Размер (дюйм)	Размер B (дюйм)	
		R410A	R22, R407C
ø6,35	1/4"	17,0	17,0
ø9,52	3/8"	22,0	22,0
ø12,7	1/2"	26,0	24,0
ø15,88	5/8"	29,0	27,0
ø19,05	3/4"	36,0	36,0



Таблица показывает технические требования Японского стандарта. Используя эту таблицу как справку, можно выбрать трубы соответствующие региональным техническим требованиям.

## 1-2-2 Хранение труб

### 1. Место для хранения

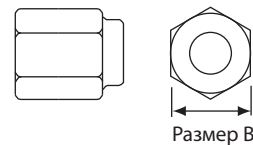

Трубы должны храниться в сухом помещении.

Хранение на улице может привести к попаданию грязи, влаги или пыли и загрязнению труб.

### 2. Заглушки на концах труб

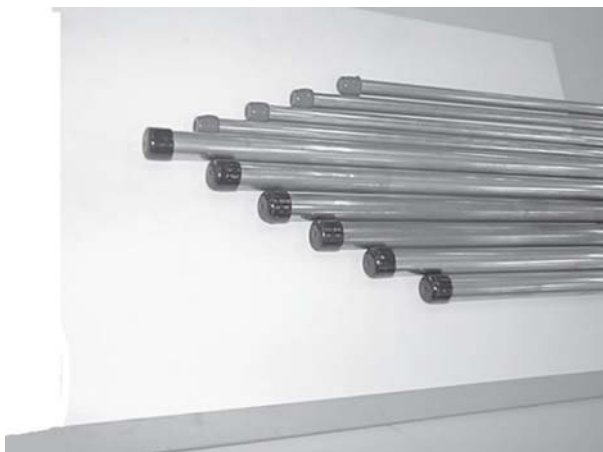

Оба конца труб должны быть закрыты до момента пайки.

Уголки и тройники должны храниться в пластиковых пакетах.

Новое холодильное масло в 10 раз гигроскопичнее обычного холодильного масла (такого как Suniso). Попадание воды в холодильный контур может стать причиной ухудшения свойств холодильного масла и выхода из строя компрессора.

## 1-2-3 Устройство фланцевых соединений

Используйте небольшое количество синтетического, полиэфирного или алкилбензолного масла для смазки вальцованных соединений.

### Примечание:

- ♦ Используйте минимальное количество масла.
- ♦ Используйте только синтетическое, полиэфирное или алкилбензолное масло.

## 1-2-4 Характеристики новых и обычных хладагентов

### 1. Химические свойства

Подобно хладагенту R22, новый хладагент R410A низкотоксичный и химически стабильный не воспламеняющийся газ. Однако, так как удельная сила тяжести пара хладагента больше, чем воздуха, хладагент при утечке в закрытом помещении будет собираться внизу, что может вызвать гипоксию. Если хладагент утечки подвержен воздействию открытого пламени, то могут образоваться вредные для здоровья газы. Не выполняйте установку или работы по обслуживанию в ограниченном пространстве.

	Новый хладагент (HFC тип)		Обычный хладагент (HCFC тип)
	R410A	R407C	R22
	R32/R125	R32/R125/R134a	R22
Состав смеси (%)	(50/50)	(23/25/52)	(100)
Тип хладагента	Псевдо-азеотропный хладагент	Зеотропный хладагент	Моновещество
Хлор	Не содержит	Не содержит	Содержит
Класс безопасности	A1/A1	A1/A1	A1
Молекулярный вес	72,6	86,2	86,5
Точка кипения (°C)	-51,4	-43,6	-40,8
Давление пара (25°C, МПа)	1,557	0,9177	0,94
Плотность насыщенного пара 25°C, кг/м <sup>3</sup>	64,0	42,5	44,4
Воспламеняемость	Не воспламеняется	Не воспламеняется	Не воспламеняется
Коэффициент разрушения озона (ODP) *1	0	0	0,055
Коэффициент глобального потепления (GWP) *2	1730	1530	1700
Метод заправки хладагента	Жидкостью	Жидкостью	Газом
Добавка хладагента в случае утечки	Возможно	Возможно	Возможно

\*1. Когда используется CFC1

\*2. Когда используется CO<sub>2</sub>

### 2. Смесь хладагентов

Так как R410A псевдо-азеотропный хладагент, он может использоваться таким же образом, как однокомпонентный хладагент, такой как R22. Однако, если хладагент удаляется в виде пара, состав хладагента в блоке или в заправочном цилиндре будет изменяться и станет непригодным для использования. Удалять хладагент рекомендуется в жидкой фазе. Дополнительный хладагент может быть добавлен в случае незначительной утечки хладагента. В этом случае весь хладагент не требует замены.

### 3. Характеристики давления

Давление в блоках с хладагентом R410A в 1,6 раз больше, чем в блоках с хладагентом R22.

Температура, °C	Давление	R410A	R407C	R22
	МПа	МПа	МПа	МПа
-20		0,30	0,18	0,14
0		0,70	0,47	0,40
20		1,34	0,94	0,81
40		2,31	1,44	1,44
60		3,73	2,44	2,33
65		4,17	2,75	2,60

## 1-2-5 Холодильное масло

### 1. Холодильное масло в HFC холодильной системе

В системах с хладагентом HFC используется синтетическое холодильное масло, которое отличается от масла систем с хладагентом R22. Обратите внимание, что синтетическое масло заправленное в холодильный контур является специальным и отличается от масел, которые предлагаются в специализированных магазинах.

Хладагент	Холодильное масло
R22	минеральное масло
R407C	синтетическое масло
R410A	синтетическое масло

### 2. Влияние примесей\* в системе

С холодильным маслом используемым в HFC системе необходимо обращаться с большей осторожностью, чем с обычными минеральными маслами. Ниже приведена таблица, которая показывает воздействие примесей в холодильном масле на холодильный контур.

### 3. Воздействие примесей в холодильном масле на холодильный контур

Причина		Симптомы		Воздействия на холодильный контур
Проникновение воды		Расширительный клапан и капиллярные трубки замерзают		Засорение расширительного клапана и капиллярных трубок Недостаточное охлаждение системы Перегрев компрессора Плохая изоляция двигателя Перегрев двигателя Осаждение меди на вращающихся частях Засорение Перегрев вращающихся частей
		Гидролиз	Осадок Образование кислоты Окисление Ухудшение свойств масла	
Проникновение воздуха		Окисление		
Проникновение примесей	Пыль, грязь	Осаждение на расширительном клапане и капиллярных трубах		Засорение расширительного клапана, осушителя и капиллярных трубок Недостаточное охлаждение системы Перегрев компрессора
		Проникновение примесей в компрессор		
	Минеральное масло, и. т. д.	Выпадение осадка и осаждение		Засорение расширительного клапана и капиллярных трубок Недостаточное охлаждение системы Перегрев компрессора
		Ухудшение свойств масла		

\*Примеси - это влага, воздух, масло, пыль/грязь, неподходящие типы хладагентов и холодильного масла.

## 1-3 Монтаж фреоновых проводов

### 1-3-1 Выполнение паянных соединений

Никаких изменений в сравнении с обычным методом пайки. Однако следует обратить особое внимание, что внутренние и наружные поверхности труб чистые. Недопустимо наличие окислов, пыли, посторонних частиц, масла, влаги и других загрязнений.

Пример: состояние внутренней поверхности паянного соединения.

Без использования пайки под азотом.

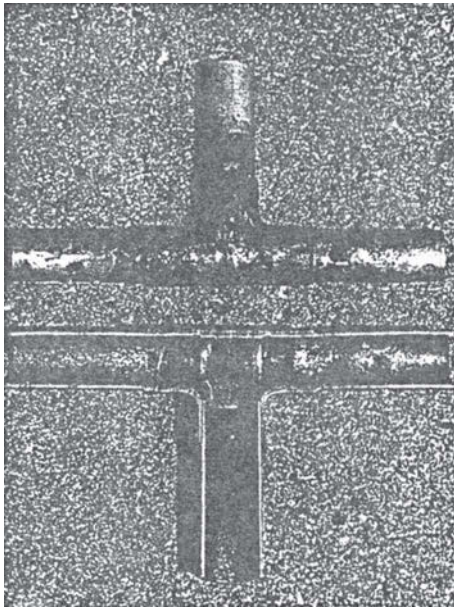

При использовании пайки под азотом.

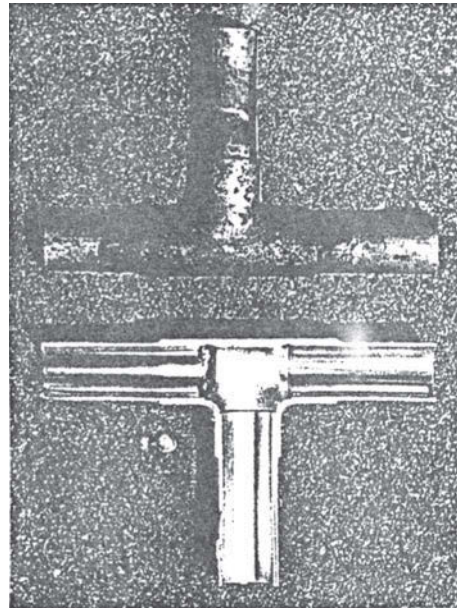

#### 1. Меры, которые необходимо соблюдать

- ♦ Не проводите пайку фреоновых проводов вне помещения во время дождя.
- ♦ Используйте при пайке азот.
- ♦ Используйте припой не требующий флюса.
- ♦ Если смонтированный фреоновый провод не подсоединен к оборудованию сразу, требуется изоляция труб с обоих концов.

#### 2. Причины

- ♦ Новое холодильное масло в 10 раз гигроскопичнее обычного. Попадание воды в холодильный контур более вероятно, чем при использовании обычного масла.
- ♦ Флюс обычно содержит хлор. Присутствие хлора в холодильном контуре может вызвать появление осадка.

#### 3. Примечания

Присутствие в холодильном контуре антиокислителей в большом количестве может отрицательно повлиять на работу оборудования. При пайке необходимо использовать азот.



## 1-3-2 Проверка герметичности

Никаких изменений в сравнении с обычным методом проверки герметичности. Обратите внимание на то, что течеискатель для хладагентов R22 и R407C не может определить утечку фреона R410A.

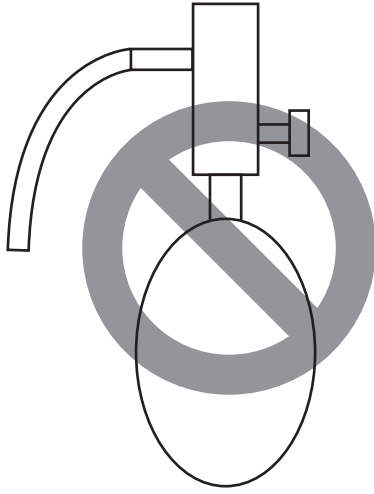

Галлоидная лампа

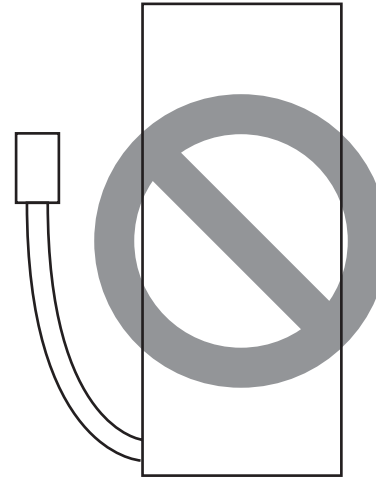

Течеискатель для хладагента R22

### 1. Меры, которые необходимо соблюдать

- ♦ Доведите давление азота в холодильном контуре до 4,15 МПа и затем проверьте герметичность контура, принимая во внимание изменение температуры окружающей среды.
- ♦ Хладагент R410A необходимо заправлять только в жидкой фазе.

### 2. Причины

- ♦ Использование кислорода может привести к взрыву. (Используйте только азот для проверки на герметичность.)
- ♦ Заправка R410A в газовой фазе приводит к изменению состава хладагента (хладагент R410A является смесью), который становится непригодным для использования.

### 3. Примечания

Необходим течеискатель для хладагента типа HFC. Течеискатель для хладагента R22 не определит утечку хладагента типа HFC (R410A).

## 1-3-3 Осушение контура вакуумированием



Фото 1. 15010H



Фото 2. 14010

Рекомендуемый вакуумметр:  
Термисторный вакуумметр ROBINAIR 14010

### 1. Вакуумный насос с обратным клапаном (фото 1)

Вакуумный насос с обратным клапаном необходим для предотвращения перетекания масла насоса в холодильный контур при отключении или сбое питания.

Возможна установка обратного клапана к уже используемому насосу.

### 2. Стандартное значение вакуума для вакуумного насоса (фото 2)

Следует использовать насос обеспечивающий значение вакуума 65 Па после 5 мин работы и подключенный непосредственно к вакуумметру. Насос должен быть исправен и заправлен маслом, тип которого рекомендует изготовитель насоса.

### 3. Требования к точности вакуумметра

Используйте вакуумметр, который способен измерять давление до 650 Па с ценой деления 130 Па. (Рекомендуемый вакуумметр показан на фото 2).

Не используйте обычные манометрические коллекторы, поскольку они не способны измерять давление 650 Па.

### 4. Время вакуумирования

- ♦ Вакуумировать следует в течение одного часа после достижения давления 650 Па для удаления влаги из контура.
- ♦ Удостовериться в том, что значение вакуума не повышается более чем на 130 Па за 1 час после вакуумирования. Повышение менее чем на 130 Па допустимо.
- ♦ Если повышение вакуума превышает значение 130 Па, то следует проводить вакуумирование в соответствии с пунктом 6 «Специальное осушение вакуумированием».

### 5. Процедуры при остановке вакуумного насоса

Для предотвращения вытекания масла насоса откройте клапан выравнивания давления на стороне насоса или перекройте шланг от контура, а затем отключите насос. Такие же операции следует провести при остановке вакуумного насоса с обратным клапаном.

### 6. Специальное осушение вакуумированием

- ♦ Степень вакуума не может достигнуть значения 650 Па или ниже после 3 часов вакуумирования. Это означает, что вода проникла в систему или есть утечка.
- ♦ Когда есть вероятность инфильтрации воды, следует производить вакуумирование с азотом следующим образом. После остановки процесса вакуумирования, создайте в контуре давление 0,05 МПа с помощью азота. Затем повторите вакуумирование еще раз. Процесс повторяют до тех пор пока степень вакуума не достигнет значения 650 Па или ниже.
- ♦ Только азот можно использовать после вакуумирования. (Использование кислорода может привести к взрыву.)

### 7. Примечания:

- ♦ **Для удаления воздуха из всей системы**  
Вакуумирование через штуцера на сервисных вентилях низкого и высокого давления (BV1 и 2) недостаточно для достижения требуемого давления вакуумирования. Производите вакуумирование через штуцера на сервисных вентилях низкого и высокого давления (BV1 и 2), а также через штуцера низкого и высокого давления (CJ1 и 2).
- ♦ **Для удаления воздуха только из наружного блока**  
Вакуумируйте через штуцера низкого и высокого давления (CJ1 и 2).
- ♦ **Для удаления воздуха из внутренних блоков и фреонопроводов**  
Вакуумируйте через штуцера на сервисных вентилях низкого и высокого давления (BV1 и 2).

## 1-3-4 Заправка хладагента

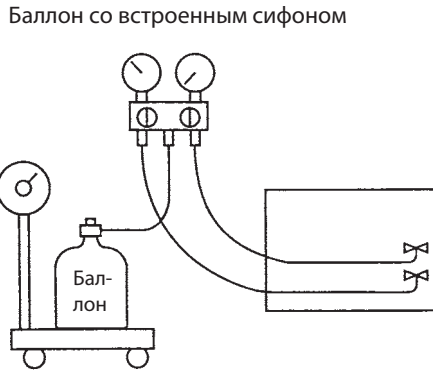

Цвет баллона R410A - розовый.

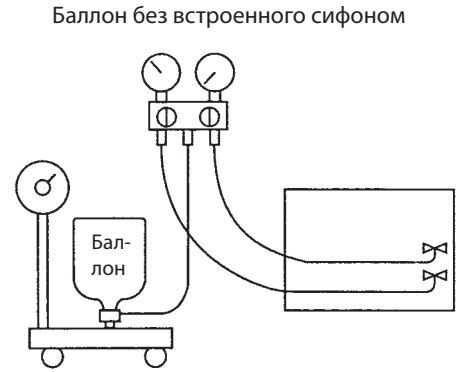

Хладагент заправляется в жидком состоянии

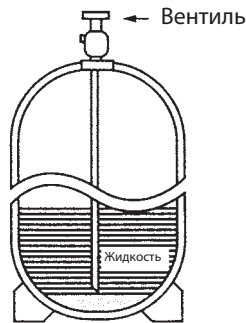

### 1. Причины

Хладагент R410A является псевдо-азеотропной смесью в которую входят компоненты, имеющие разную температуру кипения: R32 =  $-52^{\circ}\text{C}$  и R125 =  $-49^{\circ}\text{C}$ . Поскольку температуры испарения близки, то можно обращаться с этим хладагентом как с R22. Однако дозаправку следует производить только в жидкой фазе. Если дозаправлять в газовой фазе, то соотношение компонентов в смеси может измениться и хладагент станет непригодным для использования.

### 2. Примечания

При использовании баллона с сифоном хладагент заправляется в жидком состоянии без необходимости переворачивать баллон. Проверьте тип баллона на этикетке перед использованием. При утечке хладагента необходимое количество может быть дозаправлено. Нет необходимости замены всего хладагента. (Заправляйте хладагент в жидкой фазе.) Смотрите раздел 8.1-11 или 8.2-12 «Меры при утечке хладагента».

## 1-4 Меры безопасности при монтаже электропроводки

- ♦ Блоки управления содержат электрические компоненты под высоким напряжением и с высокой температурой.
- ♦ Они могут оставаться под напряжением или горячими после выключения питания.
- ♦ При открытии и закрытии передней панели блока управления не прикасайтесь к внутренним частям. Перед осмотром внутренних частей блока управления выключите питание, подождите не менее 10 минут и убедитесь, что напряжение электролитического конденсатора (главная цепь инвертора) менее 20 В. Это займет около 10 минут после отключения питания.
- ♦ Отключите разъем платы вентилятора наружного блока (CNINV) перед выполнением работ по техническому обслуживанию. Перед подключением или отключением разъема убедитесь, что вентилятор наружного блока остановился и что напряжение конденсатора основной цепи менее 20 В пост. тока.  
Если вентилятор наружного блока вращается под действием внешних сил, например, сильного ветра, конденсатор главной цепи может быть заряжен, что может привести к поражению электротоком.  
Смотрите подробности на этикетке электропроводки.  
Подключите разъем CNINV к плате вентилятора после завершения работ по техническому обслуживанию.
- ♦ Когда питание включено, компрессор или нагреватель остаются под напряжением даже во время остановки компрессора для выпаривания жидкого хладагента накопившегося в компрессоре.
- ♦ Перед подключением проводки к TB7 убедитесь, что напряжение менее 20 В пост. тока.
- ♦ Когда системный контроллер подключен к сигнальному кабелю централизованного управления питание для которого подается от наружного блока (перемычка на наружном блоке установлена на CN40), обратите внимание, что питание может подаваться к сигнальному кабелю централизованного управления и системный контроллер может определять ошибку и отправлять уведомление об ошибке, если вентилятор наружного блока вращается под действием внешних сил, например, сильного ветра, даже когда питание наружного блока отключено.
- ♦ При замене внутренних электрических компонентов блока управления затягивайте винты до рекомендованного момента затяжки, как указано ниже.

Рекомендуемый момент затяжки для внутренних электрических компонентов блока управления.

Винты	Рекомендуемый момент затяжки (Нм)
M3	0,69
M4	1,47
M5	2,55
M6	2,75
M8	6,20

\*1. При замене полупроводниковых модулей (например, диодный мост, IPM, плата инвертора (с IPM), плата вентилятора (с IPM), применяйте термопасту, нанося ее ровным слоем на монтажную поверхность полупроводникового модуля (или полупроводникового модуля на задней части печатной платы). Далее затяните винты крепления полупроводникового модуля на одну треть указанного момента затяжки и затем затяните с указанным моментом.

\*2. Отклонение от рекомендованного момента затяжки может привести к повреждению устройства или его частей.

### Выполните следующие действия для обеспечения правильной затяжки винтов

1. Убедитесь, что пружинные шайбы параллельны клеммной колодке.

Даже если соблюден момент затяжки винтов, если пружинные шайбы не параллельны клеммной колодке, полупроводниковый модуль не будет установлен правильно.

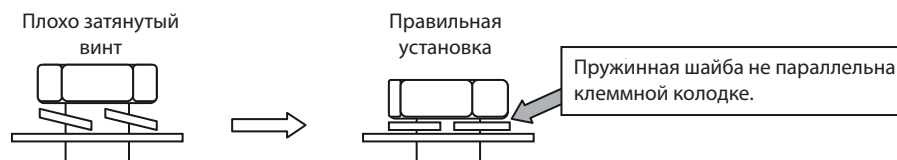

2. Убедитесь в надежности крепления проводов винтами клемм.

- ♦ Закрутите винты строго вертикально, чтобы не повредить резьбу.  
Придерживайте две кольцевые клеммы тыльной частью друг к другу, чтобы закрутить винты вертикально.
- ♦ После затяжки винта отметьте линию через головку винта, шайбу и клеммы несмываемым маркером.

Пример

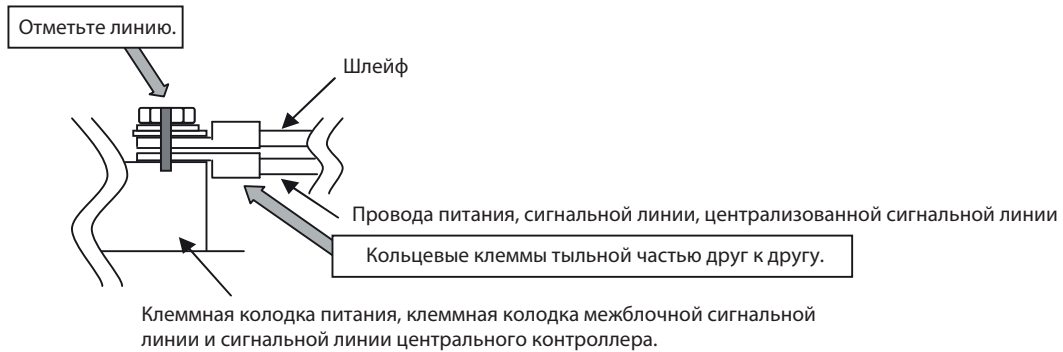

Плохой контакт вызванный слабой затяжкой винтов может привести к перегреву и возгоранию.  
Продолжение использования поврежденной печатной платы может привести к перегреву и возгоранию.

## 2-1 Конфигурация системы

## 1. Таблица совместимости внутренних блоков

## 1) Комбинация с высоким COP

## PUNY-P

Таблица ниже обобщает типы внутренних блоков совместимые с различными типами наружных блоков.

Наружный блок		Состоит из блоков			Максимальная общая мощность внутренних блоков	Максимальное количество внутренних блоков	Типы подключаемых внутренних блоков
P200	YKB-A	-	-	-	100 - 260	17	Модели внутренних блоков P15 - P250 серии R410A
P250	YKB-A	-	-	-	125 - 325	21	
P300	YKB-A	-	-	-	150 - 390	26	
P350	YKB-A	-	-	-	175 - 455	30	
P400	YSKB-A	P200	P200	-	200 - 520	34	
P450	YSKB-A	P250	P200	-	225 - 585	39	
P500	YSKB-A	P250	P250	-	250 - 650	43	
P550	YSKB-A	P300	P250	-	275 - 715	47	
P600	YSKB-A	P350	P250	-	300 - 780	50	
P650	YSKB-A	P350	P300	-	325 - 845		
P700	YSKB-A	P350	P350	-	350 - 910		
P750	YSKB-A	P400	P350	-	375 - 975		
P800	YSKB-A	P450	P350	-	400 - 1040		
P850	YSKB-A	P450	P400	-	425 - 1105		
P900	YSKB-A	P450	P450	-	450 - 1170		
P950	YSKB-A	P400	P300	P250	475 - 1235		
P1000	YSKB-A	P400	P300	P300	500 - 1300		
P1050	YSKB-A	P400	P350	P300	525 - 1365		
P1100	YSKB-A	P400	P350	P350	550 - 1430		
P1150	YSKB-A	P450	P350	P350	575 - 1495		
P1200	YSKB-A	P450	P400	P350	600 - 1560		
P1250	YSKB-A	P450	P450	P350	625 - 1625		
P1300	YSKB-A	P450	P450	P400	650 - 1690		
P1350	YSKB-A	P450	P450	P450	675 - 1755		

**Примечания:**

1. «Максимальная общая мощность внутренних блоков» относится к сумме численных значений в названиях моделей внутренних блоков.
2. Если общая мощность внутренних блоков, подключенных к данному наружному блоку, превышает мощность наружного блока, то при одновременной работе, внутренние блоки не смогут работать на номинальной мощности. По возможности, выбирайте комбинацию блоков так, чтобы общая мощность подключаемых внутренних блоков была меньше или равна мощности наружного блока.

## PUNY-EP

Таблица ниже обобщает типы внутренних блоков совместимые с различными типами наружных блоков.

Наружный блок		Состоит из блоков			Максимальная общая мощность внутренних блоков	Максимальное количество внутренних блоков	Типы подключаемых внутренних блоков
EP200	YLM-A	-	-	-	100 - 260	17	Модели внутренних блоков P15 - P250 серии R410A
EP250	YLM-A	-	-	-	125 - 325	21	
EP300	YLM-A	-	-	-	150 - 390	26	
EP350	YLM-A	-	-	-	175 - 455	30	
EP400	YLM-A				200 - 520	34	
EP450	YLM-A	-	-	-	225 - 585	39	
EP500	YLM-A	-	-	-	250 - 650	43	
EP500	YSLM-A	EP250	EP250	-	250 - 650	43	
EP550	YSLM-A	EP300	EP250	-	275 - 715	47	
EP600	YSLM-A	EP300	EP300	-	300 - 780	50	
EP650	YSLM-A	EP250	EP200	EP200	325 - 845		
EP700	YSLM-A	EP300	EP200	EP200	350 - 910		
EP750	YSLM-A	EP300	EP250	EP200	375 - 975		
EP800	YSLM-A	EP300	EP300	EP200	400 - 1040		
EP850	YSLM-A	EP300	EP300	EP250	425 - 1105		
EP900	YSLM-A	EP300	EP300	EP300	450 - 1170		

**Примечания:**

1. «Максимальная общая мощность внутренних блоков» относится к сумме численных значений в названиях моделей внутренних блоков.
2. Если общая мощность внутренних блоков, подключенных к данному наружному блоку, превышает мощность наружного блока, то при одновременной работе, внутренние блоки не смогут работать на номинальной мощности. По возможности, выбирайте комбинацию блоков так, чтобы общая мощность подключаемых внутренних блоков была меньше или равна мощности наружного блока.

## PURY

## 1) Стандартные комбинации

Таблица ниже обобщает типы внутренних блоков совместимые с различными типами наружных блоков.

Наружный блок		Состоит из блоков		Максимальная общая мощность внутренних блоков	Максимальное количество внутренних блоков	Типы подключаемых внутренних блоков
P200	YLM-A	-	-	100 - 300	20	Модели внутренних блоков P15 - P250 серии R410A
P250	YLM-A	-	-	125 - 375	25	
P300	YLM-A	-	-	150 - 450	30	
P350	YLM-A	-	-	175 - 525	35	
P400	YLM-A	-	-	200 - 600	40	
P400	YSLM-A	P200YLM-A	P200YLM-A	200 - 600		
P450	YLM-A	-	-	225 - 675	45	
P450	YSLM-A	P250YLM-A	P200YLM-A	225 - 675		
P500	YLM-A	-	-	250 - 750	50	
P500	YSLM-A	P250YLM-A	P250YLM-A	250 - 750		
P550	YSKM-A	P300YLM-A	P250YLM-A	275 - 825		
P600	YSLM-A	P300YLM-A	P300YLM-A	300 - 900		
P650	YSLM-A	P350YLM-A	P300YLM-A	325 - 975		
P700	YSLM-A	P350YLM-A	P350YLM-A	350 - 1050		
P750	YSLM-A	P400YLM-A	P350YLM-A	350 - 1125		
P800	YSLM-A	P400YLM-A	P400YLM-A	400 - 1200		
P850	YSLM-A	P450YLM-A	P400YLM-A	425 - 1275		
P900	YSLM-A	P450YLM-A	P450YLM-A	450 - 1350		

**Примечания:**

1. «Максимальная общая мощность внутренних блоков» относится к сумме численных значений в названиях моделей внутренних блоков.
2. Если общая мощность внутренних блоков, подключенных к данному наружному блоку, превышает мощность наружного блока, то при одновременной работе, внутренние блоки не смогут работать на номинальной мощности. По возможности, выбирайте комбинацию блоков так, чтобы общая мощность подключаемых внутренних блоков была меньше или равна мощности наружного блока.



## 2) Комбинации с высоким COP

Наружный блок		Состоит из блоков		Максимальная общая мощность внутренних блоков	Максимальное количество внутренних блоков	Типы подключаемых внутренних блоков
EP200	YLM-A	-	-	100 - 300	20	Модели внутренних блоков P15 - P250 серии R410A
EP250	YLM-A	-	-	125 - 375	25	
EP300	YLM-A	-	-	150 - 450	30	
EP350	YLM-A	-	-	175 - 525	35	
EP400	YLM-A	-	-	200 - 600	40	
EP450	YLM-A	-	-	225 - 675	45	
EP500	YLM-A	-	-	250 - 750	50	
EP500	YSLM-A	EP250YLM-A	EP250YLM-A	250 - 750		
EP550	YSLM-A	EP300YLM-A	EP250YLM-A	275 - 825		
EP600	YSLM-A	EP300YLM-A	EP300YLM-A	300 - 900		
EP650	YSKM-A	EP350YLM-A	EP300YLM-A	325 - 975		
EP700	YSLM-A	EP350YLM-A	EP350YLM-A	350 - 1050		
EP750	YSLM-A	EP400YLM-A	EP350YLM-A	375 - 1125		
EP800	YSLM-A	EP400YLM-A	EP400YLM-A	400 - 1200		
EP850	YSLM-A	EP450YLM-A	EP400YLM-A	425 - 1275		
EP900	YSLM-A	EP450YLM-A	EP450YLM-A	450 - 1350		

**Примечания:**

1. «Максимальная общая мощность внутренних блоков» относится к сумме численных значений в названиях моделей внутренних блоков.
2. Если общая мощность внутренних блоков, подключенных к данному наружному блоку, превышает мощность наружного блока, то при одновременной работе, внутренние блоки не смогут работать на номинальной мощности. По возможности, выбирайте комбинацию блоков так, чтобы общая мощность подключаемых внутренних блоков была меньше или равна мощности наружного блока.

## 2-2 Типы и максимально допустимая длина кабелей

### PUNY-P, PUNY-EP

#### 1. Выполнение электрических соединений

##### 1) Внимание

- 1) Все электромонтажные работы должны выполняться квалифицированными электриками согласно местных норм и инструкций настоящего руководства.
- 2) Кабели сигнальной линии должны быть проложены на расстоянии не менее 50 мм от кабелей питания для предотвращения воздействия электромагнитных помех. (Не прокладывайте кабели в одном кабельном канале.)
- 3) Наружный блок должен быть заземлён.
- 4) При подключении кабелей к блокам управления предусмотрите возможность доступа к этим блокам для обслуживания.
- 5) Не подсоединяйте проводку питания к клеммным колодкам сигнальной линии. Это повредит электронные компоненты клеммных колодок.
- 6) Для сигнальной линии используйте 2-х жильный экранированный кабель.

Не используйте один многожильный кабель для подключения внутренних блоков разных гидравлических контуров. Это может привести к ошибкам передачи сигнала и неисправности.

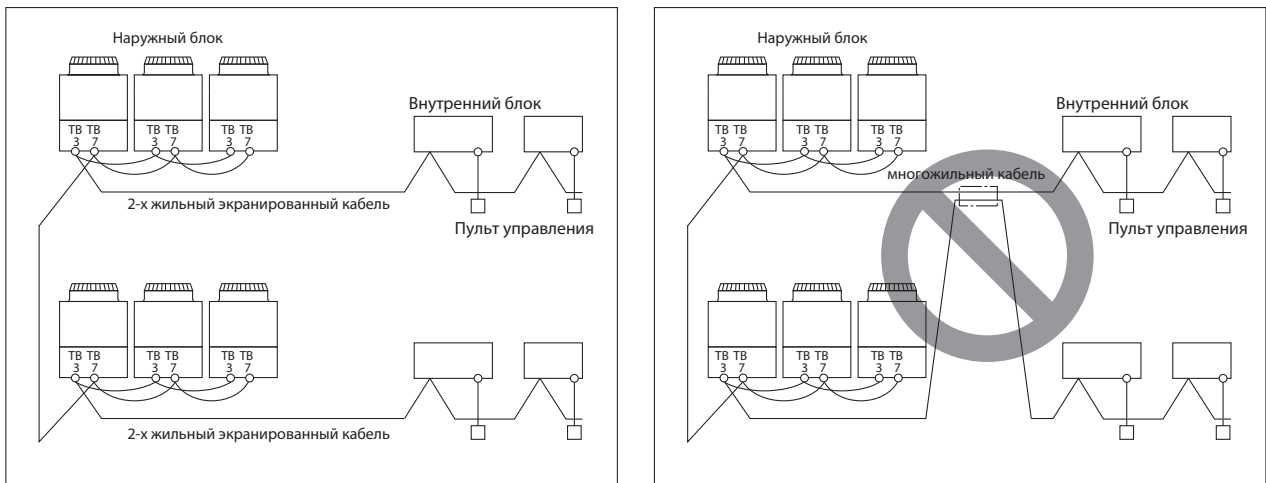

ТВ3: клеммная колодка межблочной сигнальной линии, ТВ7: клеммная колодка централизованного управления.

- 7) Для удлинения сигнального кабеля используйте экранированный кабель.

##### 2) Проводка управления

Для разных систем используются различные типы проводки управления. Перед выполнением электромонтажных работ ознакомьтесь со следующими разделами.

- 2-7. Примеры систем с МА-пультом управления.
- 2-8. Примеры систем с МЕ-пультом управления.
- 2-9. Примеры систем с МА- и МЕ-пультом управления.

#### Типы и максимально допустимая длина кабельных линий

Линии управления подразделяются на 2 типа: сигнальная линия и линия пульта управления.

Используйте соответствующие типы кабелей и соблюдайте максимально допустимую длину определенную для данной системы. Если система имеет длинную сигнальную линию или если источник помех расположен рядом с блоком, то для уменьшения воздействия помех, расположите блок подальше от источника помех.

##### 1) Сигнальная линия M-NET

Тип кабеля	Тип линии	Все типы линий
	Тип кабеля	Экранированный кабель CVVS, CPEVS, MVVS
	Количество жил	2-х жильный кабель
	Размер кабеля	Более, чем 1,25 мм <sup>2</sup> (AWG16)
Максимальная длина сигнальной линии между наружным блоком и дальним внутренним блоком		Максимальная длина: 200 м
Максимальная длина сигнальной линии централизованного управления и межблочной сигнальной линии (Максимальная длина линии через наружный блок)		Максимальная длина: 500 м *Максимальная общая длина линии от блока питания сигнальной линии централизованного управления до каждого наружного блока или системного контроллера составляет 200 м.

## 2) Линия пульта управления

		МА-пульт управления (*1)	МЕ-пульт управления (*2)
Тип кабеля	Тип кабеля	VCTF, VCTFK, CVV, CVS, VVR, VVF, VCT	Экранированные кабели CVVS, CPEVS и MVVS
	Количество жил	2-х жильный кабель	2-х жильный кабель
	Размер кабеля	0,3 - 1,25 мм <sup>2</sup> (*3, *5) (AWG 22 ...16)	0,3 - 1,25 мм <sup>2</sup> (*3) (AWG22 ...16) (0,75 - 1,25 мм <sup>2</sup> (*4) (AWG18 ...16)
Максимальная общая длина линии		Максимальная длина: 200 м	Длина участка кабеля, которая превышает 10 м, должна быть включена в максимальное расстояние межблочной сигнальной линии.

\*1. МА-пульт управления означает МА-пульт управления (PAR-31MAA, PAR-21MAA), упрощенный МА-пульт управления и беспроводной пульт управления.

\*2. МЕ-пульт управления означает МЕ-пульт управления, компактный МЕ-пульт управления и пульт управления Лоссней.

\*3. Для облегчения монтажа рекомендуется использование кабелей менее 0,75 мм<sup>2</sup>.

\*4. При подключении к клеммным колодкам на упрощенном пульте управления используйте кабель размером указанным в скобках.

\*5. При подключении PAR-31MAA или упрощенного МА-пульта управления используйте экранированные кабели с минимальной толщиной 0,3 мм<sup>2</sup>.

## PURY

### 1. Выполнение электрических соединений

#### 1) Внимание

- 1) Все электромонтажные работы должны выполняться квалифицированными электриками согласно местных норм и инструкций настоящего руководства.
- 2) Кабели сигнальной линии должны быть проложены на расстоянии не менее 50 мм от кабелей питания для предотвращения воздействия электромагнитных помех. (Не прокладывайте кабели в одном кабельном канале.)
- 3) Наружный блок должен быть заземлен.
- 4) При подключении кабелей к блокам управления предусмотрите возможность доступа к этим блокам для обслуживания.
- 5) Не подсоединяйте проводку питания к клеммным колодкам сигнальной линии. Это повредит электронные компоненты клеммных колодок.
- 6) Для сигнальной линии используйте 2-х жильный экранированный кабель.

Не используйте один многожильный кабель для подключения внутренних блоков разных гидравлических контуров. Это может привести к ошибкам передачи сигнала и неисправности.

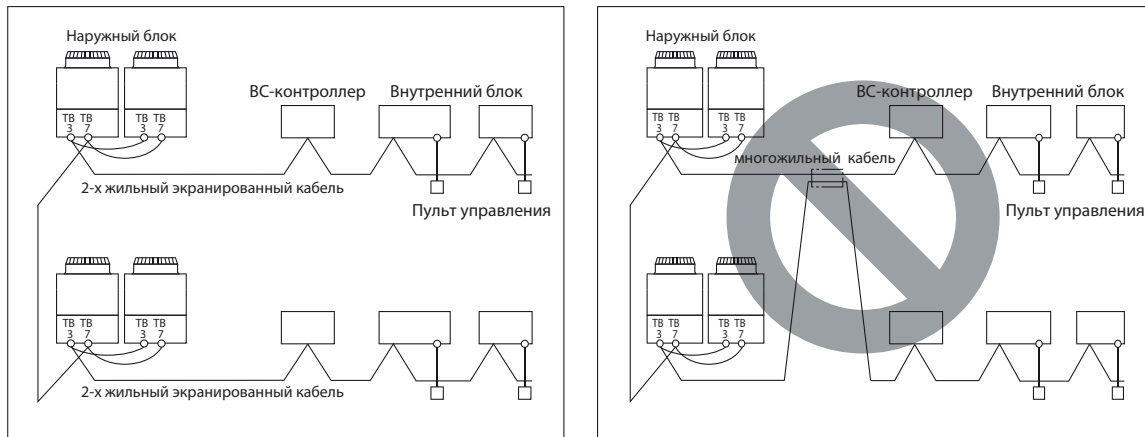

TB3: клеммная колодка межблочной сигнальной линии, TB7: клеммная колодка централизованного управления.

- 7) Для удлинения сигнального кабеля используйте экранированный кабель.

#### 2) Проводка управления

Для разных систем используются различные типы проводки управления. Перед выполнением электромонтажных работ ознакомьтесь со следующими разделами.

- 2-7. Примеры систем с МА-пультом управления.
- 2-8. Примеры систем с МЕ-пультом управления.
- 2-9. Примеры систем с МА- и МЕ-пультом управления.

#### Типы и максимально допустимая длина кабельных линий

Линии управления подразделяются на 2 типа: сигнальная линия и линия пульта управления.

Используйте соответствующие типы кабелей и соблюдайте максимально допустимую длину определенную для данной системы. Если система имеет длинную сигнальную линию или если источник помех расположен рядом с блоком, то для уменьшения воздействия помех, расположите блок подальше от источника помех.

#### 1) Сигнальная линия M-NET

Тип кабеля	Тип линии	Все типы линий
	Тип кабеля	Экранированный кабель CVVS, CPEVS, MVVS
	Количество жил	2-х жильный кабель
	Размер кабеля	Более, чем 1,25 мм <sup>2</sup> (AWG16)
Максимальная длина сигнальной линии между наружным блоком и дальним внутренним блоком		Максимальная длина: 200 м
Максимальная длина сигнальной линии централизованного управления и межблочной сигнальной линии (Максимальная длина линии через наружный блок)		Максимальная длина: 500 м *Максимальная общая длина линии от блока питания сигнальной линии централизованного управления до каждого наружного блока или системного контроллера составляет 200 м.

## 2) Линия пульта управления

		МА-пульт управления (*1)	МЕ-пульт управления (*2)
Тип кабеля	Тип кабеля	VCTF, VCTFK, CVV, CVS, VVR, VVF, VCT	Экранированные кабели CVVS, SPEVS и MVVS
	Количество жил	2-х жильный кабель	2-х жильный кабель
	Размер кабеля	0,3 - 1,25 мм <sup>2</sup> (*3, *5) (AWG 22 ...16)	0,3 - 1,25 мм <sup>2</sup> (*3) (AWG22 ...16) (0,75 - 1,25 мм <sup>2</sup> (*4) (AWG18 ...16)
Максимальная общая длина линии		Максимальная длина: 200 м	Длина участка кабеля, которая превышает 10 м, должна быть включена в максимальное расстояние межблочной сигнальной линии.

\*1. МА-пульт управления означает МА-пульт управления (PAR-31MAA, PAR-21MAA), упрощенный МА-пульт управления и беспроводной пульт управления.

\*2. МЕ-пульт управления означает МЕ-пульт управления, компактный МЕ-пульт управления и пульт управления Лоссней.

\*3. Для облегчения монтажа рекомендуется использование кабелей менее 0,75 мм<sup>2</sup>.

\*4. При подключении к клеммным колодкам на упрощенном пульте управления используйте кабель размером указанным в скобках.

\*5. При подключении PAR-31MAA или упрощенного МА-пульта управления используйте экранированные кабели с минимальной толщиной 0,3 мм<sup>2</sup>.

## 2-3 Установки переключателей

## 1. Установки переключателей

## PUNY-P, PUNY-EP

Необходимые установки переключателей зависят от конфигурации системы. Перед выполнением электромонтажных работ ознакомьтесь со следующими разделами.

2-7. Примеры систем с МА-пультом управления.

2-8. Примеры систем с МЕ-пультом управления.

2-9. Примеры систем с МА- и МЕ-пультами управления.

Если установки переключателей выполняются при работающем блоке, эти настройки не будут иметь эффект и блок будет работать неправильно.

Блоки, на которых устанавливаются переключатели		Обозначение	Блоки, на которых должно быть выключено электропитание
Внутренний блок City Multi	Основной/дополнительный	IC	Наружные блоки (*3) и внутренние блоки
Вентустановка Лоссней, каналный блок прямооточного типа (*1)		LC	Наружные блоки (*3) и Лоссней
ATW	Бустерный блок	BU	Наружные блоки (*3) и бустерный блок
	Теплообменный блок	AU	Наружные блоки и теплообменный блок
Приточная вентустановка		IC	Наружные блоки (*3) или приобретаемая отдельно приточная вентустановка
МЕ-пульт управления	Основной/дополнительный пульт управления	RC	Наружные блоки (*3)
МА-пульт управления (*4)	Основной/дополнительный пульт управления	MA	Внутренние блоки
Наружный блок City Multi (*2)		OC, OS1, OS2	Наружные блоки (*3, *5)

\*1. Применимо, когда вентустановки Лоссней подключены к межблочной сигнальной линии

\*2. Наружные блоки в одном гидравлическом контуре определяются автоматически как OC, OS1 и OS2 в порядке уменьшения их производительности (если два или три блока имеют одинаковую производительность, в порядке возрастания адресов).

\*3. Отключите электропитание всех наружных блоков одного гидравлического контура.

\*4. При установке переключателя SW4 на плате управления, установите его при включенном питании наружного блока. Смотрите разделы 5.1-1 и 5.2-1 «Функции и заводские установки dip-переключателей».

### PURY

Необходимые установки переключателей зависят от конфигурации системы. Перед выполнением электромонтажных работ ознакомьтесь со следующими разделами.

2-7. Примеры систем с MA-пультом управления.

2-8. Примеры систем с ME-пультом управления.

2-9. Примеры систем с MA- и ME-пультами управления.

Если установки переключателей выполняются при работающем блоке, эти настройки не будут иметь эффект и блок будет работать неправильно.

Блоки, на которых устанавливаются переключатели		Обозначение	Блоки, на которых должно быть выключено электропитание
Внутренний блок City Multi	Основной/дополнительный	IC	Наружные блоки (*3) и внутренние блоки
Вентустановка Лоссней, канальный блок прямооточного типа (*1)		LC	Наружные блоки (*3) и Лоссней
ATW	Бустерный блок	BU	Наружные блоки (*3) и бустерный блок
	Теплообменный блок	AU	Наружные блоки и теплообменный блок
ME-пульт управления	Основной/дополнительный пульт управления	RC	Наружные блоки (*3)
MA-пульт управления (*4)	Основной/дополнительный пульт управления	MA	Внутренние блоки
Наружный блок City Multi (*2)		OC, OS	Наружные блоки (*3)
BC-контроллер	Главный	BC	Наружные блоки (*3) и BC-контроллер
	Дополнительный 1, 2	BS1, BS2	Наружные блоки (*3, *5) и BC-контроллер

\*1. Применимо, когда вентустановки Лоссней подключены к межблочной сигнальной линии

\*2. Наружные блоки в одном гидравлическом контуре определяются автоматически как OC, OS1 и OS2 в порядке уменьшения их производительности (если два или три блока имеют одинаковую производительность, в порядке возрастания адресов).

\*3. Отключите электропитание всех наружных блоков одного гидравлического контура.

\*4. Когда PAR-31MAA подключен к группе, другие MA-пульта управления не могут быть подключены к этой же группе.

\*5. При установке переключателя SW4 на плате управления, установите его при включенном питании наружного блока. Смотрите раздел 5.3-1. «Функции и заводские установки dip-переключателей».

## 2-4 Установки адресов M-NET

## 2-4-1 Список устанавливаемых адресов

## 1. Установки адресов M-NET

1) Таблица установки адресов для блоков PУНУ-Р и PУНУ-ЕР

Необходимость установки адресов и диапазон установки адресов зависят от конфигурации системы.

Блок или контроллер		Диапазон установки адресов	Метод установки	Заводская установка
Внутренний блок City Multi	Основной/ дополнительный	00, 01~50 (*1, *6)	Присвойте наименьший адрес главному внутреннему блоку в группе и присвойте последовательные номера адресов остальным внутренним блокам в этой же группе. (*4)	00
Переходник M-NET				
Интерфейс управления M-NET				
Переходник Free Plan				
Вентустановка ЛОСНЕЙ, каналный блок прямооточного типа, приточная вентустановка	Бустерный блок	00, 01~50 (*1, *6)	Присвойте произвольный, но уникальный адрес каждому из этих блоков после присвоения адресов всем внутренним блокам.	00
ATW				
ME-пульт управления	Основной пульт управления	101~150	Добавьте 100 к наименьшему адресу из всех внутренних блоков в данной группе.	101
	Дополнительный пульт управления	151~200 (*2)	Добавьте 150 к наименьшему адресу из всех внутренних блоков в данной группе.	
MA-пульт управления		Установка адреса не требуется. (Если к системе подключены 2 пульта управления, то необходимо выполнить настройку главный/дополнительный).		Главный
Наружный блок City Multi		00, 51~100 (*1, *3, *6)	Присвойте последовательные адреса для наружных блоков в том же гидравлическом контуре. Наружные блоки в одном гидравлическом контуре назначаются автоматически как ОС и OS. (*5)	00
Системный контроллер	Групповой пульт управления	201~250	Присвойте адрес равный сумме наименьшего группового номера контролируемой группы и 200.	201
	Системный пульт управления		Присвойте произвольный, но уникальный адрес в пределах диапазона указанного слева для каждого блока.	
	Пульт управления Вкл/Выкл		Присвойте адрес равный сумме наименьшего группового номера контролируемой группы и 200.	
	Системный таймер (M-NET)		Присвойте произвольный, но уникальный адрес в пределах диапазона указанного слева для каждого блока.	
Центральный контроллер AE-200 AG-150A GB-50ADA G(B)-50A		000, 201~250	Присвойте произвольный, но уникальный адрес в пределах диапазона указанного слева для каждого блока. Для регулировки блока k-control необходимо установить адрес «000».	000
Переходник LM		201~250	Присвойте произвольный, но уникальный адрес в пределах диапазона указанного слева для каждого блока.	247

\*1. Установка адреса не требуется для системы City Multi состоящей из одного гидравлического контура (с некоторыми исключениями).

\*2. Для присвоения адреса «200» ME-пульту управления, установите поворотные переключатели в положение «00».

\*3. Для присвоения адреса «100» наружному блоку, установите поворотные переключатели в положение «50».

\*4. В некоторых внутренних блоках имеются 2 или 3 платы управления, адреса которых необходимо установить. Адрес платы управления №2 должен быть равен сумме адреса платы №1 плюс 1 и адрес платы управления №3 должен быть равен адресу платы №1 плюс 2.

\*5. Наружные блоки в одном холодильном контуре назначаются автоматически как ОС, OS1 и OS2 в порядке уменьшения их производительности (если два или три блока имеют одинаковую производительность, в порядке возрастания адресов).

\*6. Если данный адрес дублирует любой из адресов присвоенных другим блокам, то используйте другой неиспользованный адрес в пределах диапазона установки.

## 2) Таблица установки адресов для блоков PURY

Необходимость установки адресов и диапазон установки адресов зависят от конфигурации системы.

Блок или контроллер		Обозначение	Диапазон установки адресов	Метод установки	Заводская установка
Внутренний блок City Multi	Основной/ дополнительный	IC	0, 01~50 (*1, *4, *6, *7)	Присвойте наименьший адрес главному внутреннему блоку в группе и присвойте последовательные номера адресов остальным внутренним блокам в этой же группе. В системе R2 с дополнительным ВС-контроллером установите адреса внутренних блоков в следующем порядке. (i) Внутренний блок должен быть подсоединен к главному ВС-контроллеру; (ii) Внутренний блок должен быть подсоединен к дополнительному ВС-контроллеру № 1; (iii) Внутренний блок должен быть подсоединен к дополнительному ВС-контроллеру № 2. При этом адреса должны удовлетворять следующему условию: (i) < (ii) < (iii).	00
Переходник M-NET					
Интерфейс управления M-NET					
Переходник Free Plan					
Вентустановка ЛОССНЕЙ, каналный блок прямооточного типа	LC	LC	0, 01~50 (*1, *4, *6, *7)	Присвойте произвольный, но уникальный адрес каждому из этих блоков после присвоения адресов всем внутренним блокам.	00
ATW	Буcтерный блок				
	Теплообменный блок	AU			
ME-пульт управления	Главный пульт управления	RC	101~150	Добавьте 100 к наименьшему адресу из всех внутренних блоков в данной группе.	101
	Дополнительный пульт управления	RC	151~200 (*3)	Добавьте 150 к наименьшему адресу из всех внутренних блоков в данной группе.	
MA-пульт управления		MA	Установка адреса не требуется. (Если к системе подключены 2 пульта управления, то необходимо выполнить настройку главный/дополнительный).		Главный
Наружный блок City Multi		OC OS	0, 51~100 (*1, *2, *6, *7)	♦ Присвойте адрес равный наименьшему адресу внутренних блоков в одном гидравлическом контуре плюс 50. ♦ Присвойте последовательные адреса для наружных блоков в том же гидравлическом контуре. Наружные блоки в одном гидравлическом контуре назначаются автоматически как OC и OS. (*5)	00
Вспомогательный наружный блок	ВС-контроллер (главный)	BC	0, 51~100 (*1, *2, *6)	♦ Присвойте адрес равный адресу наружного блока в этом же холодильной системе плюс 1. ♦ Если данный адрес перекрывает любой из адресов присвоенный наружным блокам или дополнительному ВС контроллеру, то используйте другой, неиспользованный адрес в пределах диапазона установки.	00
	ВС-контроллер (дополнительный 1, 2)	BS1 BS2	51~100 (*2)	♦ Присвойте адрес обоим дополнительным ВС-контроллерам 1 и 2 равный наименьшему адресу внутренних блоков подключенных к каждому из них плюс 50. ♦ Если подключен дополнительный ВС-контроллер, функция автоматического запуска не доступна.	

\*1. Если данный адрес дублирует любой из адресов присвоенных другим блокам, то используйте другой неиспользованный адрес в пределах диапазона установки.

\*2. Для присвоения адреса «100» наружному блоку или вспомогательному наружному блоку, установите поворотные переключатели в положение «50».

\*3. Для присвоения адреса «200» ME-пульту управления, установите поворотные переключатели в положение «00».

\*4. В некоторых внутренних блоках имеются 2 или 3 платы управления, адреса которых необходимо установить.

Присвойте адрес платам управления №1, №2 и №3 таким образом, что адрес платы управления №2 будет равен сумме адреса платы №1 плюс 1 и адрес платы управления № 3 будет равен адресу платы №1 плюс 2.

\*5. Наружные блоки в одном холодильном контуре назначаются автоматически как OC и OS. Они обозначаются как OC и OS в порядке уменьшения их производительности (если два или три блока имеют одинаковую производительность, в порядке возрастания адресов).

\*6. Установка адреса не требуется для устройств в системе состоящей из одного гидравлического контура (с некоторыми исключениями). Установки адреса необходимы если подключен дополнительный ВС-контроллер.

\*7. Если данный адрес дублирует любой из адресов присвоенных другим блокам, то используйте другой неиспользованный адрес в пределах диапазона установки.



Блок или контроллер		Обозначение	Диапазон установки адресов	Метод установки	Заводская установка
Системный контроллер	Групповой пульт управления	GR SC	201~250	Присвойте адрес равный сумме наименьшего группового номера контролируемой группы и 200.	201
	Системный пульт управления	SR SC		Присвойте произвольный, но уникальный адрес в пределах диапазона указанного слева для каждого блока.	
	Пульт управления Вкл/Выкл	AN SC		Присвойте адрес равный сумме наименьшего группового номера контролируемой группы и 200.	
	Системный таймер (M-NET)	ST SC		Присвойте произвольный, но уникальный адрес в пределах диапазона указанного слева для каждого блока.	202
	Центральный контроллер AE-200 AG-150A GB-50ADA G(B)-50A	TR SC	0, 201~250	Присвойте произвольный, но уникальный адрес в пределах диапазона указанного слева для каждого блока. Для регулировки блока k-control необходимо установить адрес «0».	000
	Переходник LM	SC	201~250	Присвойте произвольный, но уникальный адрес в пределах диапазона указанного слева для каждого блока.	247

## 2-4-2 Установка переключки питания наружного блока

Существуют ограничения, налагаемые на общее число блоков, которые можно подключить к каждой холодильной системе. Смотрите подробности в руководстве по эксплуатации.

Конфигурация системы	Подключение к системному пульту управления	Блок питания для сигнальных линий	Групповая работа блоков в системе с несколькими наружными блоками	Подключение разъема переключателя электропитания
Система с одним наружным блоком	-	-	-	Оставьте CN41 как есть. (Заводская установка)
Система с несколькими наружными блоками	Не подключен	-	Нет	Отключите разъем разъем «папа» от разъема «мама» электропитания CN41 и подключите его к разъему «мама» электропитания CN40 только на одном наружном блоке. (*2) * Подсоедините клемму S (экранированную) на клеммной колодке TB7 наружного блока у которого переключка переустановлена из разъема CN41 в разъем CN40, к клемме заземления ( $\perp$ ) на электрощите. Оставьте CN41 как есть. (Заводская установка)
	Подключен к линии внутренних блоков	Не требуется	Да / Нет	
	Подключен к линии централизованного управления	Не требуется (*1) (Питание от наружного блока)	Да / Нет	
		Требуется (*1)	Да / Нет	

\*1. Необходимость блока питания для сигнальных линий зависит от конфигурации системы. Некоторые контроллеры, например GB-50ADA, имеют функцию обеспечения электропитания для сигнальных линий.

\*2. Переустановка переключки электропитания из разъема CN41 в CN40 должна производиться только на одном наружном блоке в системе.

## 2-4-3 Установка переключателя централизованного управления наружного блока

Конфигурация системы	Положения переключателя (SW5-1) централизованного управления (*1)
Подключение к системному контроллеру НЕ подключено	Оставьте в положении Выкл. (заводская установка)
Подключение к системному контроллеру подключено (*2)	Вкл

\*1. Установите переключатель SW5-1 на всех наружных блоках в одном гидравлическом контуре в одно и то же положение.

\*2. Если подсоединен только шлюз Lon Works, оставьте переключатель SW5-1 в положение Выкл («как есть»).

## 2-4-4 Выбор расположения датчика комнатной температуры

Для остановки работы вентилятора во время обогрева термостат Выкл. (переключатели SW1-7 и 1-8 на внутренних блоках должны быть установлены в положение Вкл.), используйте встроенный термистор пульта управления или дополнительный термистор.

- Для использования встроенного датчика пульта управления установите переключатель SW1-1 в положение Вкл. (Заводская установка: SW1-1 установлен в положение Выкл.)
  - Некоторые модели пультов управления не имеют встроенного датчика температуры. В этом случае используйте встроенный датчик температуры внутреннего блока.
  - При использовании встроенного датчика пульта управления, установите пульт дистанционного управления в том месте, где он может контролировать реальную комнатную температуру.  
Примечание.  
Заводская установка переключателя SW1-1 на внутренних блоках модели All-Fresh в положение Вкл.
- При использовании дополнительного датчика температуры установите переключатель SW1-1 в положение Выкл, а переключатель SW3-8 – в положение Вкл.
  - При использовании дополнительного датчика температуры установите его там, где он может контролировать реальную комнатную температуру.

## 2-4-5 Управление запуском/остановкой внутренних блоков

Управление каждым внутренним блоком (или группой внутренних блоков) может осуществляться индивидуально с помощью установки переключателей SW1-9 и 1-10.

Функция	Возобновление работа внутреннего блока после остановки	Установка SW1 (*4, *5)	
		9	10
Вкл/Выкл питания с помощью автоматического выключателя (*1, *2, *3)	Внутренний блок включится в работу независимо от его рабочего состояния перед отключением питания (сбоя питания). (Примерно в течение 5 минут)	Выкл	Вкл
Автоматическое восстановление после сбоя питания	Внутренний блок включится в работу в том случае, если он работал в момент отключения питания (или отключения из-за сбоя питания). (Примерно в течение 5 минут)	Вкл	Выкл
	Внутренний блок останется в состоянии остановки независимо от его рабочего состояния до отключения питания (сбоя питания).	Выкл	Выкл

\*1. Не выключайте электропитания наружного блока. Отключение питания подогревателя картера компрессоров наружного блока может привести к неисправности компрессора при восстановлении работы после сбоя питания.

\*2. Не применяется к блокам со встроенным дренажным насосом или увлажнителем.

\*3. Модели со встроенным дренажным насосом не могут быть Вкл/Выкл с помощью автоматического выключателя индивидуально. Все блоки одного гидравлического контура будут включаться и выключаться автоматическим выключателем.

\*4. Требуется выполнение установки dip-переключателей для всех блоков в группе.

\*5. Для управления внешним входом и выходом кондиционеров из программы PLC для основного оборудования через AE-200, AG-150, GB-50ADA или G(B)-50A, установите SW1-9 и SW1-10 в положение Вкл. При этих установках функция управления электропитания запуска/остановки отключается. Для использования функции автоматического восстановления работы после отключения питания при этих установках установите SW1-5 в положение Вкл.

## 2-4-6 Прочие установки

Установка «только охлаждение» для внутреннего блока: модель только для охлаждения (Заводская установка: SW3-1 «Выкл»)

При использовании внутреннего блока как блока предназначенного только для охлаждения, установите SW3-1 в положение Вкл.

### 2-4-7 Различные способы управления с помощью разъема сигнала входа/выхода на наружном блоке

#### 1) Различные варианты подключения

Тип	Использование	Функция	Используемая клемма (*1)	Опции
Вход	Отключение охлаждения/обогрева по внешнему статическому сигналу. * Может использоваться для ограничения производительности выбранного гидравлического контура	Ограничение производительности (статический сигнал)	CN3D (*2)	Адаптер для внешнего входа PAC-SC36NA-E
	Уменьшение уровня шума наружного блока по внешнему статическому сигналу. * Может использоваться для уменьшения уровня шума выбранного гидравлического контура.	Режим низкого уровня шума (статический сигнал) (*3, *4)		
	По сигналу от датчика снега вентилятор наружного блока начинает работать постоянно. (*5, *7)	Датчик снега (статический сигнал)	CN3S	
	С помощью внешнего сигнала может быть установлен режим работы наружного блока: охлаждение или обогрев.	Автоматическое переключение	CN3N	
	Режим работы блока может быть изменен с обычного режима охлаждения (приоритет производительности) на энергосберегающий режим охлаждения с помощью внешнего сигнала.	Энергосберегающий режим	CN3K	
Выход	Сигналы состояния (выходы) наружного блока: *Могут быть использованы для индикации состояния. *Могут быть использованы для взаимосвязи с внешними устройствами.	Рабочее состояние компрессора (*5)	CN51	Адаптер для внешнего выхода PAC-SC37SA-E
		Состояние ошибки (*6, *8)		

\*1. Смотрите подробности в разделе 2) «Пример электрических соединений».

\*2. Смотрите подробности в разделе 2) «Пример электрических соединений» и другие соответствующие разделы руководства. (2-5. «Ограничение производительности».)

\*3. Режим низкого уровня шума действует когда dip-переключатель SW6-8 на наружном блоке установлен в положение Вкл. Когда dip-переключатель SW6-8 установлен в положение Вкл, возможны 4 уровня ограничения производительности с использованием различных конфигураций настроек входа режима низкого уровня шума и входа ограничения производительности. При наличии двух наружных блоков в одном гидравлическом контуре возможны 8 уровней ограничения производительности. При наличии трех наружных блоков в одном гидравлическом контуре возможны 12 уровней ограничения производительности.

\*4. С помощью установки dip-переключателя SW6-7 режим низкого уровня шума может быть переключен между режимом приоритета производительности и режимом приоритета низкого уровня шума.

При установке SW6-7 в положение Вкл: режим низкого уровня шума всегда остается включенным.

При установке SW6-7 в положение Выкл: режим низкого уровня шума выключается при достижении определенных критериев температуры наружного воздуха или давления и наружный блок переходит в нормальный режим работы (режим с приоритетом производительности).

Включен режим работы с низким уровнем шума		Включен режим работы с приоритетом производительности	
Охлаждение	Обогрев	Охлаждение	Обогрев
TH7 < 30°C и 63HS1 < 32 кг/см <sup>2</sup>	TH7 > 3°C и 63LS > 4,6 кг/см <sup>2</sup>	TH7 > 35°C и 63HS1 > 35 кг/см <sup>2</sup>	TH7 < 0°C и 63LS < 3,9 кг/см <sup>2</sup>

\*5. Если к одному гидравлическому контуру подключены несколько наружных блоков, необходимы настройки входа/выхода сигнала для каждого наружного блока.

\*6. При наличии в одной системе нескольких наружных блоков выводите сигналы от наружного блока ОС.

\*7. Если отношение TH > 5 справедливо, вентилятор не будет работать когда контакт принимает входной сигнал.

\*8. При использовании основного нагревателя измените установку используя SW4. При использовании основного нагревателя выход ошибки не будет доступен.

## 2) Пример электрических соединений

### ⚠ ВНИМАНИЕ

- 1) Провода должны быть помещены в трубку с дополнительной изоляцией.
- 2) Используйте реле или переключатели соответствующие стандартам IEC или их эквивалентам.
- 3) Диэлектрическая прочность между доступными частями и цепью управления должна составлять не менее 2750 В.

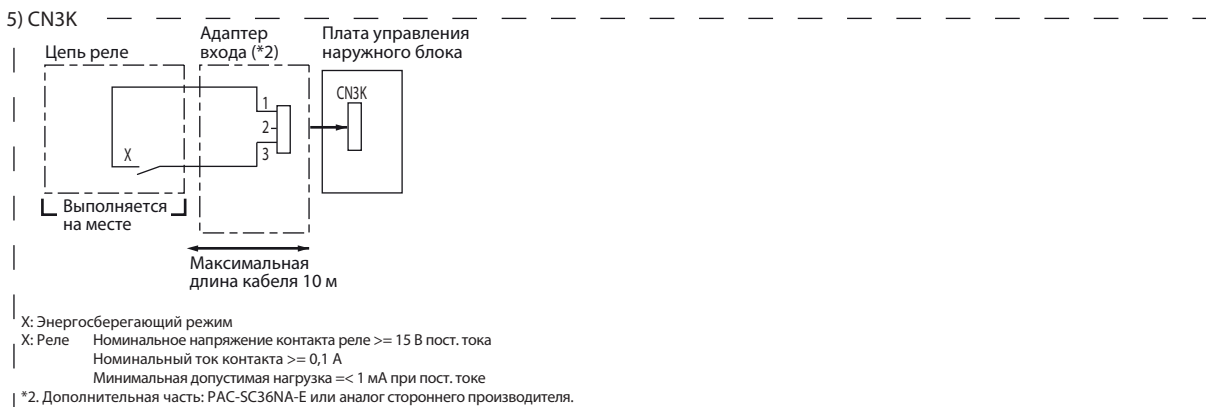
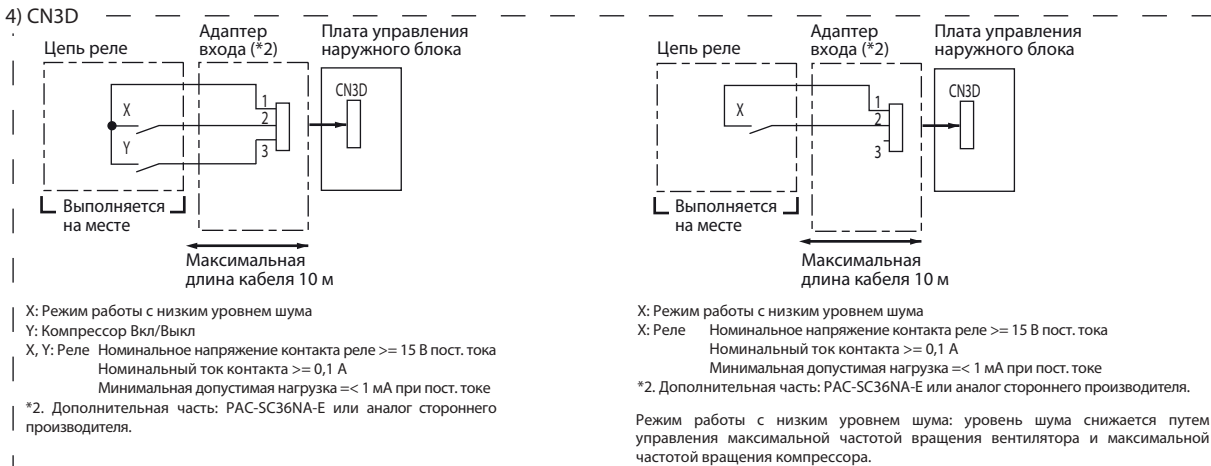
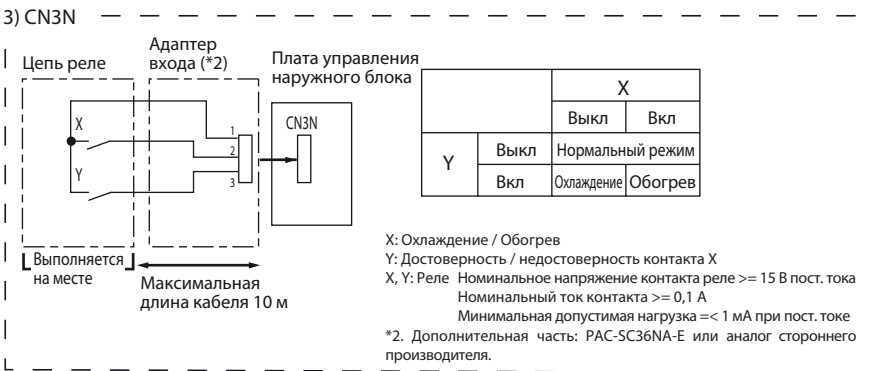
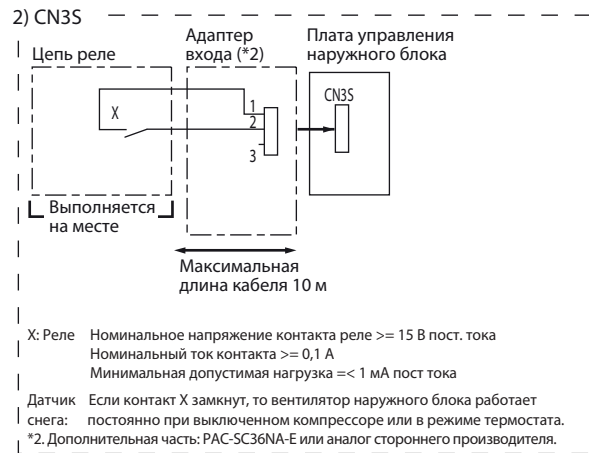
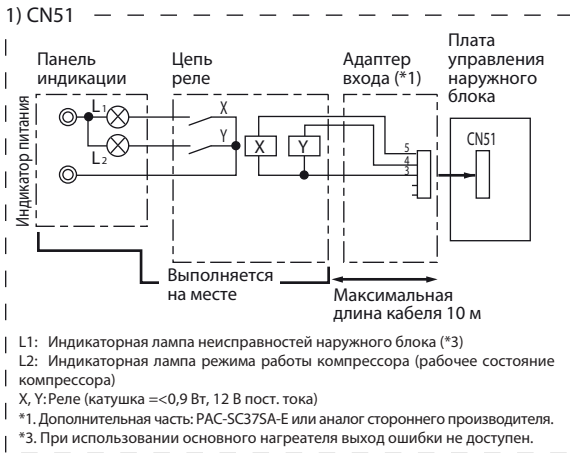

### 2-5 Ограничение производительности

#### PUNY-P (PUNY-EP)

##### 1) Общий принцип управления

Ограничение производительности осуществляется путем подачи внешнего сигнала на входные контакты 1-2 и 1-3 разъема CN3D на наружных блоках (OC, OS1 и OS2).

Имеется возможность ограничения производительности между шагами 2 и 12 путем установки соответствующих положений дп-переключателя SW6-8 на наружных блоках (OC, OS1 и OS2).

№	Переключатель ограничения производительности	DipSW6-8			Вход в CN3D *2
		OC	OS1	OS2	
(a)	2 шага (0–100%)	Выкл	Выкл	Выкл	OC
(b)	4 шага (0–50–75–100%)	Вкл	Выкл	Выкл	OC
(c)		Выкл	Вкл	Выкл	OS1
(d)		Выкл	Выкл	Вкл	OS2
(e)	8 шагов (0–25–38–50–63–75–88–100%)	Вкл	Вкл	Выкл	OC и OS1
(f)		Вкл	Выкл	Вкл	OC и OS2
(g)		Выкл	Вкл	Вкл	OS1 и OS2
(h)	12 шагов (0–17–25–34–42–50–59–67–75–84–92–100%)	Вкл	Вкл	Вкл	OC, OS1 и OS2

##### \*1. Доступные функции ограничений

Модели P200-P350YKB (EP200-EP500YLM) (системы с одним наружным блоком): шаги 2 и 4 указанные в строках (a) и (b) в таблице выше.

Модели P400-P900YKB (EP500-EP600YSLM) (системы с двумя наружными блоками OC+OS1): шаги 2–8 указанные в строках (a), (b), (c) и (e) в таблице выше.

Модели P950-P1350YKB (EP650-EP900YSLM) (системы с тремя наружными блоками OC+OS1+OS2): шаги 2–12 указанные в строках (a)–(h) в таблице выше.

##### \*2. Внешний сигнал подается на вход в разъем CN3D на наружном блоке, у которого переключатель SW6-8 установлен в положение Вкл. Если переключатель SW6-8 установлен в положение Выкл на всех наружных блоках, то сигнал подается на вход в разъем CN3D на блоке OC.

Наружные блоки, у которых переключатель SW6-8 установлен в положение Вкл, можно выбрать в одном гидравлическом контуре.

##### \*3. Если принята неверная последовательность шагов, то блоки могут перейти в режим «термостат выключен» (компрессор выключен).

Пример переключения с 100% на 50% производительности

(Неправильно) с 100% на 0% и затем на 50%: блоки могут перейти в режим «термостат выключен»(компрессор выключен).

(Правильно) с 100% на 75% и затем на 50%.

##### \*4. Процентные доли производительности указанные в таблице выше являются примерными значениями объемной производительности компрессора и не обязательно соответствуют фактической производительности системы.

##### \*5. Примечания по использованию ограничения производительности в сочетании с режимом низкого уровня шума.

Для того чтобы включить режим работы с низким уровнем шума необходимо замкнуть контакты 1-2 разъема CN3D на наружном блоке, у которого переключатель SW6-8 установлен в положение Выкл.

Если переключатель SW6-8 установлен в положение Вкл на всех наружных блоках, то приведенные ниже операции не могут быть выполнены.

- ♦ Выполнение 4-шаговой регулировки производительности в сочетании с работой в режиме низкого уровня шума в системе с одним наружным блоком.
- ♦ Выполнение 8-шаговой регулировки производительности в сочетании с работой в режиме низкого уровня шума в системе с двумя наружными блоками.
- ♦ Выполнение 12-шаговой регулировки производительности в сочетании с работой в режиме низкого уровня шума в системе с тремя наружными блоками.

##### 2) Входной контакт и контролируемые параметры

###### 1) SW6-8: Выкл (Компрессор Вкл/Выкл, режим низкого уровня шума)

CN3D 1-3P	Компрессор Вкл/Выкл (*1)
Разомкнут	Компрессор Вкл
Замкнут	Компрессор Выкл

CN3D 1-2P	Режим низкого уровня шума (*2)
Разомкнут	Выкл
Замкнут	Вкл

\*1. Когда SW6-8 на наружном блоке в системе с одним гидравлическим контуром установлен в положение Вкл, эта функция не может быть использована.

\*2. Эта функция и функция 4-шаговой или 8-шаговой регулировки производительности могут использоваться совместно. Подайте внешний сигнал на контакт CN3D 1-2P на наружном блоке SW6-8 которого установлен в положение Выкл.

2) Когда SW6-8 на одном наружном блоке в одном гидравлическом контуре установлен в положение Вкл (4-шаговая регулировка производительности). (\*3)

CN3D 1-3P	CN3D 1-2P	
	Разомкнут	Замкнут
Разомкнут	100% (нет ограничения)	75%
Замкнут	0% (компрессор Выкл)	50%

\*3. Подайте внешний сигнал на контакт CN3D 1-2P на наружном блоке, SW6-8 которого установлен в положение Вкл.

Обратите внимание на следующие шаги при пошаговой регулировке производительности.

**Пример.** При переключении от 100% до 50%.

Шаги регулировки производительности	(Неправильно)	100%	→		→	50%
	(Правильно)	100%	→	75%	→	50%

Если выполнен шаг указанный выше как неправильный пример, термостат может быть выключен. Процент ограничения потребления указанный в таблице выше является приближенным значением основанном на объемном расходе компрессора и не обязательно соответствует мощности. Когда включена эта функция, ночной режим не может быть включен.

3) Когда SW6-8 на двух наружных блоках в одном гидравлическом контуре установлен в положение Вкл ( 8-шаговая регулировка производительности). (\*4, \*5)

8-шаговая регулировка производительности		№2 CN3D					
		1-2P	Разомкнут		Замкнут		
№1 CN3D	1-2P	1-3P	Разомкнут	Замкнут	Разомкнут	Замкнут	
	Разомкнут	Разомкнут	Разомкнут	100%	50%	88%	75%
		Замкнут	Замкнут	50%	0%	38%	25%
	Замкнут	Разомкнут	Разомкнут	88%	38%	75%	63%
Замкнут		Замкнут	75%	25%	63%	50%	

\*4. Подайте внешний сигнал на контакт CN3D на наружном блоке, SW6-8 которого установлен в положение Вкл.

\*5. CN3D № 1, 2, 3 может быть выбран произвольно с наружных блоков, SW6-8 которых установлены в положение Вкл.

4) Когда SW6-8 на всех наружных блоках в одном гидравлическом контуре установлен в положение Вкл. (12-шаговая регулировка производительности). (\*4)

12-шаговая регулировка произво- дительно- сти	№2 CN3D	1-2P	Разомкнут							
		1-3P	Разомкнут				Замкнут			
	№3 CN3D	1-2P	Разомкнут		Замкнут		Разомкнут		Замкнут	
№1 CN3D	1-2P	1-3P	Разомкнут	Замкнут	Разомкнут	Замкнут	Разомкнут	Замкнут	Разомкнут	Замкнут
			Разомкнут	100%	67%	92%	84%	67%	34%	59%
	Замкнут	Разомкнут	67%	34%	59%	50%	34%	0%	25%	17%
		Замкнут	92%	59%	84%	75%	59%	25%	50%	42%
Замкнут	Разомкнут	84%	50%	75%	67%	50%	17%	42%	34%	

12-шаговая регулировка произво- дительно- сти	№2 CN3D	1-2P	Замкнут							
		1-3P	Разомкнут				Замкнут			
	№3 CN3D	1-2P	Разомкнут		Замкнут		Разомкнут		Замкнут	
№1 CN3D	1-2P	1-3P	Разомкнут	Замкнут	Разомкнут	Замкнут	Разомкнут	Замкнут	Разомкнут	Замкнут
			Разомкнут	92%	59%	84%	75%	84%	50%	75%
	Замкнут	Разомкнут	59%	25%	50%	42%	50%	17%	42%	34%
		Замкнут	84%	50%	75%	67%	75%	42%	67%	59%
Замкнут	Разомкнут	75%	42%	67%	59%	67%	34%	59%	50%	

\*3. Подайте внешний сигнал на контакт CN3D на наружном блоке, SW6-8 которого установлен в положение Вкл.

\*4. CN3D № 1, 2, 3 может быть выбран произвольно с наружных блоков, SW6-8 которых установлены в положение Вкл.

### PURY

#### 1) Общий принцип управления

Ограничение производительности осуществляется путем подачи внешнего сигнала на входные контакты 1-2 и 1-3 разъема CN3D на наружных блоках (OC и OS).

Имеется возможность ограничения производительности между шагами 2 и 8 путем установки соответствующих положений dip-переключателя SW6-8 на наружных блоках (OC и OS).

№	Переключатель ограничения производительности	Dip SW6-8		Вход в CN3D (*2)
		OC	OS	
1	2 шага (0-100%)	Выкл	Выкл	OC
2	4 шага (0-50-75-100%)	Вкл	Выкл	OC
3		Выкл	Вкл	OS
4	8 шагов (0-25-38-50-63-75-88-100%)	Вкл	Вкл	OC и OS

- \*1. Доступные функции ограничений  
 Модели P200-P500YLM-A, EP200-EP500YLM-A (системы с одним наружным блоком): шаги 2 и 4 указанные в строках 1 и 2 в таблице выше.  
 Модели P400-P900YSLM-A, EP500-EP900YSLM-A (системы с двумя наружными блоками OC+OS): шаги 2~8 указанные в строках 1, 2, 3 и 4 в таблице выше.
- \*2. Внешний сигнал подается на вход в разъем CN3D на наружном блоке, у которого переключатель SW6-8 установлен в положение Вкл. Если переключатель SW6-8 установлен в положение Выкл на всех наружных блоках, то сигнал подается на вход в разъем CN3D на блоке OC. Наружные блоки, у которых переключатель SW6-8 установлен в положение Вкл, можно выбрать в одном гидравлическом контуре.
- \*3. Если принята неверная последовательность шагов, то блоки могут перейти в режим «термостат выключен» (компрессор выключен).  
 Пример переключения с 100% на 50% производительности  
 (Неправильно) с 100% на 0% и затем на 50%: блоки могут перейти в режим «термостат выключен» (компрессор выключен).  
 (Правильно) с 100% на 75% и затем на 50%.
- \*4. Процентные доли производительности указанные в таблице выше являются примерными значениями объемной производительности компрессора и не обязательно соответствуют фактической производительности системы.
- \*5. Примечания по использованию ограничения производительности в сочетании с режимом низкого уровня шума.  
 Для того чтобы включить режим работы с низким уровнем шума необходимо замкнуть контакты 1-2 разъема CN3D на наружном блоке, у которого переключатель SW6-8 установлен в положение Выкл.  
 Если переключатель SW6-8 установлен в положение Вкл на всех наружных блоках, то приведенные ниже операции не могут быть выполнены.
- ♦ Выполнение 4-шаговой регулировки производительности в сочетании с работой в режиме низкого уровня шума в системе с одним наружным блоком.
  - ♦ Выполнение 8-шаговой регулировки производительности в сочетании с работой в режиме низкого уровня шума в системе с двумя наружными блоками.

#### 1) Входной контакт и управляемые параметры

#### 2-шаговое ограничение производительности

Такое же управление как и в режиме «термостат выключен» производится путем замыкания контактов 1-3 разъема CN3D.

CN3D	
1-3	
Разомкнут	100%
Замкнут	0%

#### 4-шаговое ограничение производительности (если SW6-8 установлен в положение Вкл на наружном блоке).

Ниже приведены варианты ограничения производительности.

CN3D	1-2P	
	1-3P	Разомкнут
Разомкнут	100%	75%
Замкнут	0%	50%

#### 8-шаговое ограничение производительности (если SW6-8 установлен в положение Вкл на наружных блоках).

Ниже приведены варианты ограничения производительности.

8-шаговое ограничение потребления		№2 CN3D				
		1-2P	Разомкнут		Замкнут	
№1 CN3D	1-2P	1-3P	Разомкнут	Замкнут	Разомкнут	Замкнут
	Разомкнут	Разомкнут	100%	50%	88%	75%
		Замкнут	50%	0%	38%	25%
	Замкнут	Разомкнут	88%	38%	75%	63%
Замкнут		75%	25%	63%	50%	

- \*1. Наружные блоки, SW6-8 которых установлен в положение Вкл, обозначены №1 и №2 в порядке возрастания адресов. Например, если наружные блоки, SW6-8 которых установлен в положение Вкл, определены как OC и OS, то OC = №1 и OS=№2.



### 2-6 Примеры соединения системы

Ниже показаны примеры типовых соединений системы.

Смотрите подробности в руководстве по установке поставляемому с каждым устройством или контроллером.

#### 1) Пример системы, к которой подключен МА-пульт управления

Для PUNY-P, PUNY-EP и PURY:

	Конфигурация системы	Системный контроллер	Адресация внутренних и наружных блоков	Примечания
1	Система с одним наружным блоком	Нет	Автоматическая установка адресов	
2	Система с одним наружным блоком	Нет	Ручная установка адресов	Подключение нескольких блоков Лоссней
3	Группа блоков в системе с несколькими наружными блоками	Нет	Ручная установка адресов	
4	Система с одним наружным блоком	Подключен к сигнальной линии централизованного управления	Ручная установка адресов	
5	Система с одним наружным блоком	Подключен к межблочной сигнальной линии	Ручная установка адресов	

Только PURY:

6	Система с одним наружным блоком	Подключен к сигнальной линии централизованного управления	Ручная установка адресов	Подключение нескольких блоков Лоссней
---	---------------------------------	---	--------------------------	---------------------------------------

#### 2) Пример системы, к которой подключен МЕ-пульт управления

	Конфигурация системы	Системный контроллер	Адресация внутренних и наружных блоков	Примечания
1	Система с одним наружным блоком	Подключен к сигнальной линии централизованного управления	Ручная установка адресов	

#### 3) Пример системы, к которой одновременно подключены МЕ-пульт управления и МА-пульт управления

	Конфигурация системы	Системный контроллер	Адресация внутренних и наружных блоков	Примечания
1	Система с одним наружным блоком	Подключен к сигнальной линии централизованного управления	Ручная установка адресов	

\*МА-пульт управления и МЕ-пульт управления не могут быть подключены одновременно к одной группе

## 2-7 Примеры систем с МА-пультом управления

## 2-7-1 Система с одним гидравлическим контуром (Автоматическая установка адреса)

## PUNY-P, PUNY-EP

## 1) Пример подключения проводки управления

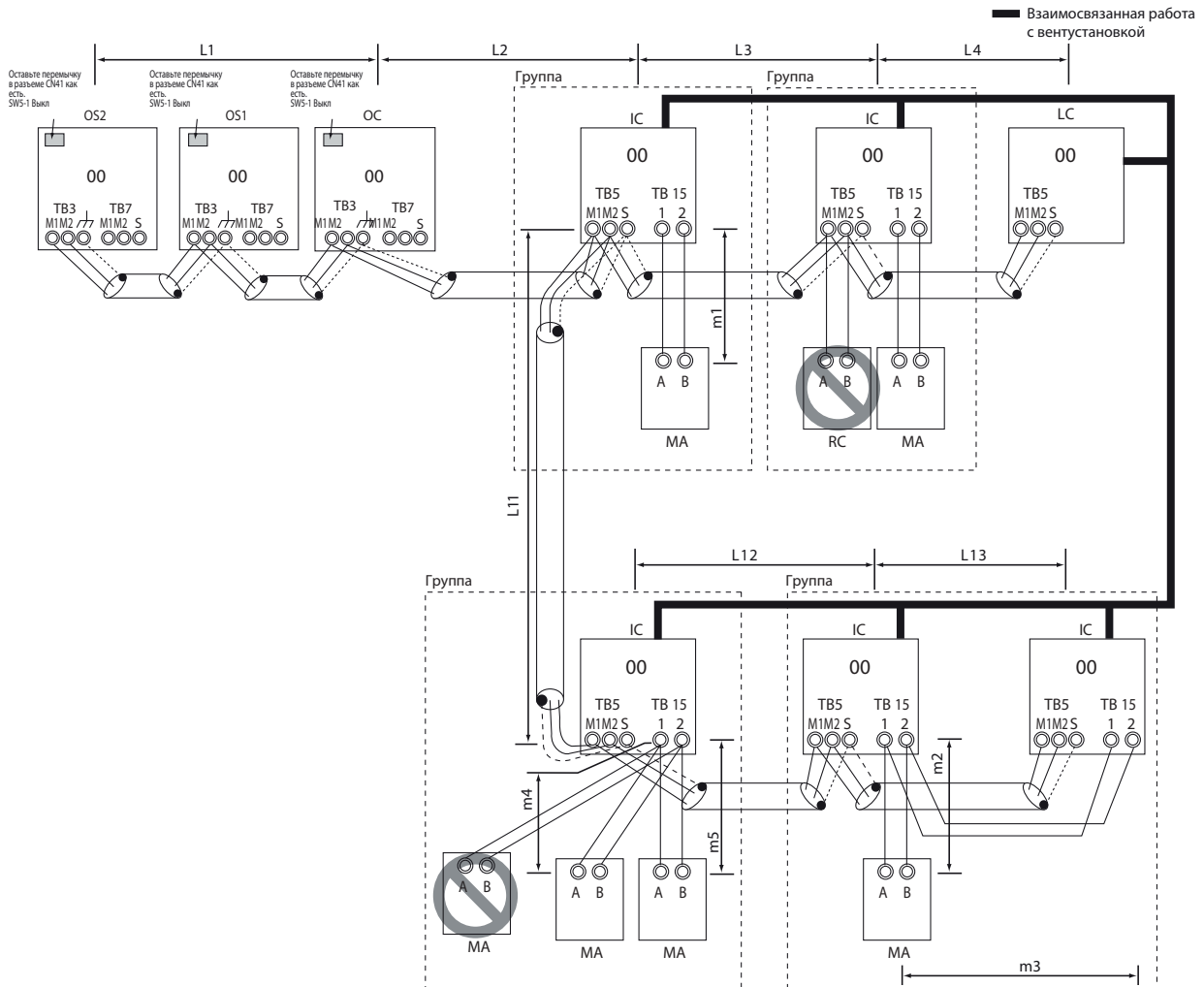

## 2) Предупреждение

- 1) ME-пульт управления и МА-пульт управления не могут быть подключены к одной группе блоков одновременно.
- 2) К одной группе внутренних блоков не могут быть подключены более двух МА-пультов управления.
- 3) Для системы с более чем 32 подключенными внутренними блоками (26 блоками, если подключен один или несколько блоков модели 200 или выше) необходим усилитель сигнала.
- 4) Автоматическая установка адреса не доступна при использовании входов внешних сигналов управления (CN32, CN51, CN41) для группового управления внутренними блоками или когда несколько внутренних блоков с разными функциями объединены в одну группу. Смотрите раздел 2-7-2 «Система с одним гидравлическим контуром с двумя или более установками Лоссей».
- 5) Смотрите информацию о подключении двух или более вентустановок Лоссей к системе в разделе 2-7-2 «Система с одним гидравлическим контуром с двумя или более установками Лоссей».

## 3) Максимально допустимая длина

- 1) Межблочная сигнальная линия  
Максимальная длина (сечение 1,25 мм<sup>2</sup> или более).  
 $L1 + L2 + L3 + L4 \leq 200$  м  
 $L1 + L2 + L11 + L12 + L13 \leq 200$  м
- 2) Сигнальная линия централизованного управления  
Подключение не требуется.
- 3) Проводка МА-пульта управления  
Максимальная общая длина линии (сечение от 0,3 до 1,25 мм<sup>2</sup>)  
 $m1 \leq 200$  м  
 $m2 + m3 \leq 200$  м  
 $m4 + m5 \leq 200$  м  
\* При подключении PAR-31MAA или упрощенного МА-пульта управления используйте экранированные кабели с минимальной толщиной 0,3 мм<sup>2</sup>.

### 4) Метод монтажа проводки

#### 1) Межблочная сигнальная линия

Соедините шлейфом клеммы M1 и M2 на клеммной колодке для межблочной сигнальной линии TB3 на наружных блоках (OC, OS1 и OS2) (см. примечание) и клеммы M1 и M2 на клеммной колодке для межблочной сигнальной линии TB5 на каждом внутреннем блоке (IC). Соблюдение полярности не обязательно, 2-х жильный кабель).

♦ Используйте только экранированный кабель.

#### Примечание.

Наружные блоки в одном гидравлическом контуре автоматически определяются как OC, OS1 и OS2 в порядке уменьшения производительности (если два или более блока имеют одинаковую производительность, в порядке увеличения адреса).

#### Соединение экранирующих оплеток кабеля

Соедините шлейфом клемму заземления (  $\overline{H}$  ) на наружных блоках (OC, OS1 и OS2) и клемму S на клеммной колодке TB5 на внутреннем блоке (IC) с экранирующей оплеткой экранированного кабеля.

#### 2) Сигнальная линия централизованного управления

Соединение не требуется.

#### 3) Проводка MA-пульта управления

Соедините клеммы 1 и 2 на клеммной колодке для линии MA-пульта управления TB15 на внутреннем блоке (IC) с клеммной колодкой на MA-пульте управления (MA). Соблюдение полярности не обязательно.

#### Подключение 2-х MA-пультов управления к системе

При подключении двух пультов управления к системе соедините клеммы 1 и 2 клеммной колодки TB15 на внутреннем блоке (IC) с клеммными колодками на двух MA-пультах управления.

♦ Настройте один из MA-пультов управления как дополнительный

(Смотрите способ настройки в выборе функций MA-пульта управления или в руководстве по установке MA-пульта управления).

#### Групповая работа внутренних блоков

Для выполнения групповой работы внутренних блоков (IC) соедините шлейфом клеммы 1 и 2 на клеммной колодке TB15 на всех внутренних блоках (IC) в одной группе и соедините клеммы 1 и 2 на клеммной колодке TB15 последнего внутреннего блока с клеммной колодкой на MA-пульте управления. Соблюдение полярности не обязательно, 2-х жильный кабель.

♦ При выполнении групповой работы внутренних блоков с различными функциями, «Автоматическая установка адресов» не доступна.

#### 4) Подключение вентустановки Лоссней

Соедините клеммы M1 и M2 клеммной колодки TB5 на внутреннем блоке (IC) с соответствующими клеммами на клеммной колодке TB5 на Лоссней (LC). Соблюдение полярности не обязательно, 2-х жильный кабель.

♦ Настройка взаимосвязанной работы вентустановки Лоссней со всеми внутренними блоками в одной системе выполняется автоматически. (Необходимо включать Лоссней раньше наружного блока).

♦ Информацию о некоторых типах систем:

- Система с вентустановкой Лоссней взаимосвязанной только с частью внутренних блоков;
- Система с вентустановкой Лоссней работающей независимо от внутренних блоков;
- Система с вентустановкой Лоссней взаимосвязанной с более 16 внутренними блоками;
- Система с двумя или более вентустановками Лоссней); смотрите в разделе 2-7-2. «Система с одним гидравлическим контуром с двумя или более вентустановками Лоссней».

#### 5) Установка адресных переключателей

Установка адреса не требуется.

### 5) Установка адресов

№	Блок или контроллер		Диапазон адресов	Способ установки	Примечания	Заводская установка
1	Внутренний блок	Главный блок	IC	Установка не требуется		00
		Дополнительный блок	IC			
2	Лоссней		LC	Установка не требуется		00
3	MA-пульт управления	Главный пульт управления	MA	Установка не требуется		Главный
		Дополнительный пульт управления	MA	Дополнительный пульт управления	Установки выполняются согласно выбору функций пульта управления	
4	Наружный блок (см. примечание)		OC OS1 OS2	Установка не требуется		00

#### Примечание.

Наружные блоки в одном гидравлическом контуре определяются автоматически как OC, OS1 и OS2. Наружные блоки располагаются в порядке уменьшения производительности (блоки с одинаковой производительностью располагаются в порядке увеличения адреса).

## PURY

### 1) Пример подключения проводки управления

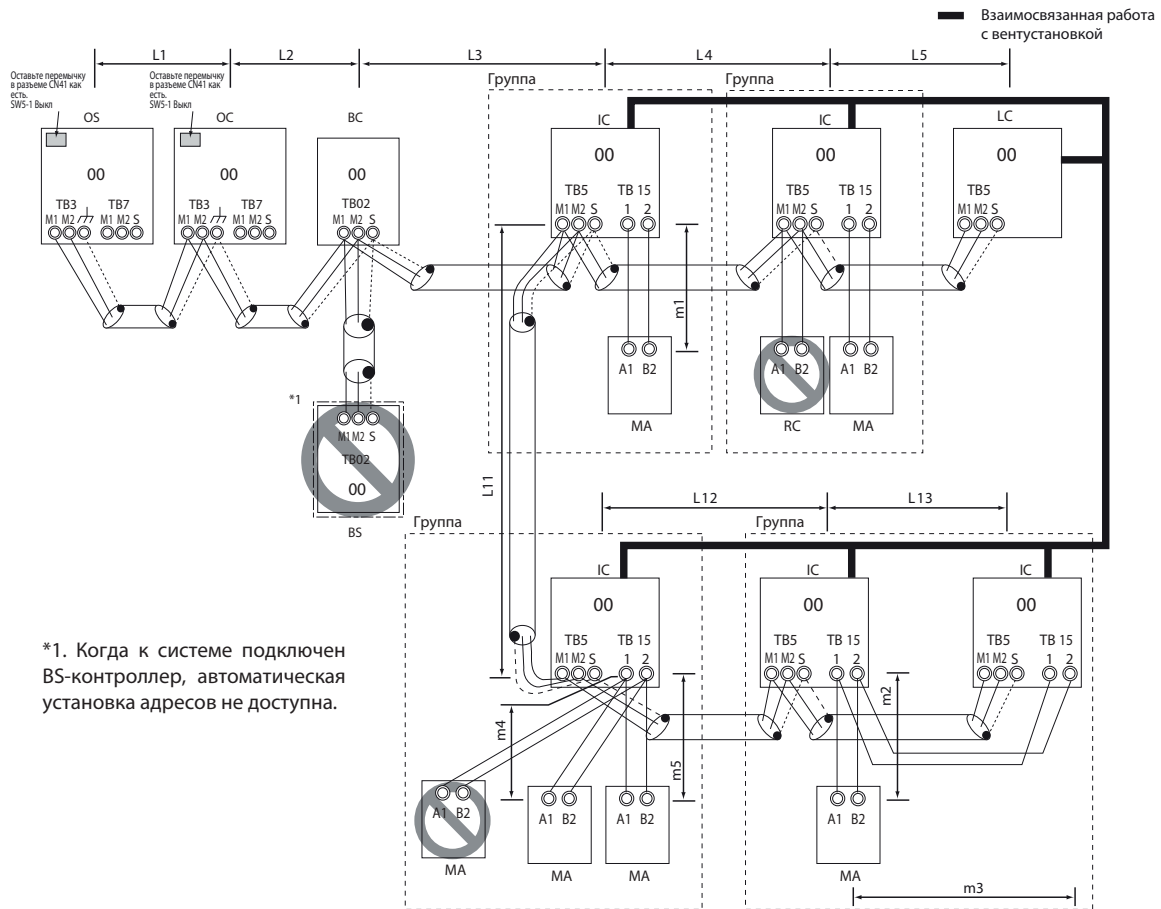

### 2) Предупреждение

- 1) ME-пульт управления и MA-пульт управления не могут быть подключены к одной группе блоков одновременно.
- 2) К одной группе внутренних блоков не могут быть подключены более двух MA-пультов управления.
- 3) Когда количество подключаемых внутренних блоков соответствует указанному в таблице ниже, требуются один или несколько усилителей сигнала (приобретаются отдельно). При подключении двух усилителей сигнала, подключите их параллельно. (Соблюдайте максимальное количество подключаемых внутренних блоков указанное в спецификациях на каждый наружный блок.)

	Требуемое количество усилителей сигнала (приобретается отдельно)	
	1 усилитель	2 усилителя
Если модели P200 и P250 не входят в подключаемые внутренние блоки	27 - 50 блоков	—
Если модели P200 и P250 входят в подключаемые внутренние блоки	21 - 39 блоков	40 - 50 блоков

♦ В таблице выше показано количество усилителей сигнала необходимое для системы с тремя ВС-контроллерами. Вместо каждого ВС-контроллера не включенного в вышеуказанную систему, могут быть подключены два дополнительных внутренних блока.

- 4) Автоматическая установка адреса не доступна при использовании входов внешних сигналов (CN32, CN51, CN41) для группового управления внутренними блоками с разными функциями объединенными в одну группу. Смотрите раздел 2-7-2 «Система с одним гидравлическим контуром с двумя или более установками Лоссей».
- 5) Смотрите информацию о подключении двух или более вентустановок Лоссей к системе в разделе 2-7-2 «Система с одним гидравлическим контуром с двумя или более установками Лоссей».

### 3) Максимально допустимая длина

- 1) Межблочная сигнальная линия  
Максимальная длина (сечение 1,25 мм<sup>2</sup> или более).  
L1 + L2 + L3 + L4 + L5 ≤ 200 м  
L1 + L2 + L3 + L11 + L12 + L13 ≤ 200 м

- 2) Сигнальная линия централизованного управления  
Подключение не требуется.

- 3) Проводка MA-пульта управления  
Максимальная общая длина линии (сечение от 0,3 до 1,25 мм<sup>2</sup>)  
m1 ≤ 200 м  
m2 + m3 ≤ 200 м  
m4 + m5 ≤ 200 м

\* При подключении PAR-31MAA или упрощенного MA-пульта управления используйте экранированные кабели с минимальной толщиной 0,3 мм<sup>2</sup>.

## 4) Метод монтажа проводки

## 1) Межблочная сигнальная линия

Соедините шлейфом клеммы M1 и M2 на клеммной колодке для межблочной сигнальной линии TB3 на наружных блоках (OC и OS), клеммной колодке для межблочной сигнальной линии TB02 на главном ВС-контроллере (BC) и клеммной колодке для межблочной сигнальной линии TB5 на каждом внутреннем блоке (IC). Соблюдение полярности не обязательно, 2-х жильный кабель.

♦ Используйте только экранированный кабель.

**Примечание.**

Наружные блоки в одном гидравлическом контуре автоматически определяются как OC и OS в порядке уменьшения производительности (если два или более блока имеют одинаковую производительность, в порядке увеличения адреса).

**Соединение экранирующих оплеток кабеля**

Соедините шлейфом клемму заземления (  $\perp$  ) на наружных блоках (OC и OS), клемму S на клеммной колодке TB02 на ВС-контроллере (BC) и клемму S на клеммной колодке TB5 на внутреннем блоке (IC) с экранирующей оплеткой экранированного кабеля.

## 2) Сигнальная линия централизованного управления

Соединение не требуется.

## 3) Проводка МА-пульта управления

Соедините клеммы 1 и 2 на клеммной колодке для линии МА-пульта управления TB15 на внутреннем блоке (IC) с клеммной колодкой на МА-пульте управления (МА). Соблюдение полярности не обязательно.

**Подключение 2-х МА-пультов управления к системе**

При подключении двух пультов управления к системе соедините клеммы 1 и 2 клеммной колодки TB15 на внутреннем блоке (IC) с клеммными колодками на двух МА-пультах управления.

♦ Настройте один из МА-пультов управления как дополнительный (Смотрите способ настройки в руководстве по пользователю МА-пульта управления).

**Групповая работа внутренних блоков**

Для выполнения групповой работы внутренних блоков (IC) соедините шлейфом клеммы 1 и 2 на клеммной колодке TB15 на всех внутренних блоках (IC) в одной группе и соедините клеммы 1 и 2 на клеммной колодке TB15 последнего внутреннего блока с клеммной колодкой на МА-пульте управления. Соблюдение полярности не обязательно, 2-х жильный кабель.

♦ При выполнении групповой работы внутренних блоков с различными функциями, «Автоматическая установка адресов» не доступна.

## 4) Подключение вентустановки Лоссней

Соедините клеммы M1 и M2 клеммной колодки TB5 на внутреннем блоке (IC) с соответствующими клеммами на клеммной колодке TB5 на Лоссней (LC). Соблюдение полярности не обязательно, 2-х жильный кабель.

♦ Настройка взаимосвязанной работы вентустановки Лоссней со всеми внутренними блоками в одной системе выполняется автоматически. (Необходимо включать Лоссней раньше наружного блока).

♦ Информацию о некоторых типах систем:

- Система с вентустановкой Лоссней взаимосвязанной только с частью внутренних блоков;
- Система с вентустановкой Лоссней работающей независимо от внутренних блоков;
- Система с вентустановкой Лоссней взаимосвязанной с более 16 внутренними блоками;
- Система с двумя или более вентустановками Лоссней; смотрите в разделе 2-7-2. «Система с одним гидравлическим контуром с двумя или более вентустановками Лоссней».

## 5) Установка адресных переключателей

## 5) Установка адресов

№	Блок или контроллер		Диапазон адресов	Способ установки	Примечания	Заводская установка
1	Внутренний блок	Главный блок	IC	Установка не требуется	Требуется установка номера порта. Информацию о выполнении групповой работы внутренних блоков имеющих различные функции смотрите в разделе 2-7-2. «Система с одним гидравлическим контуром с двумя или более вентустановками Лоссней»	00
		Дополнительный блок	IC			
2	Лоссней		LC	Установка не требуется		00
3	МА-пульт управления	Главный пульт управления	МА	Установка не требуется		Главный
		Дополнительный пульт управления	МА	Дополнительный пульт управления		
4	Наружный блок		OC OS	Установка не требуется		00
5	Дополнительный наружный блок	ВС-контроллер	BC	Установка не требуется		00

**Примечание.**

Наружные блоки в одном гидравлическом контуре определяются автоматически как OC и OS. Блоки располагаются в порядке уменьшения производительности (блоки с одинаковой производительностью располагаются в порядке увеличения адреса).

### 2-7-2 Система с одним гидравлическим контуром с двумя или более вентустановками Лоссней

#### PUNY-P, PUNY-EP

##### 1) Пример подключения проводки управления

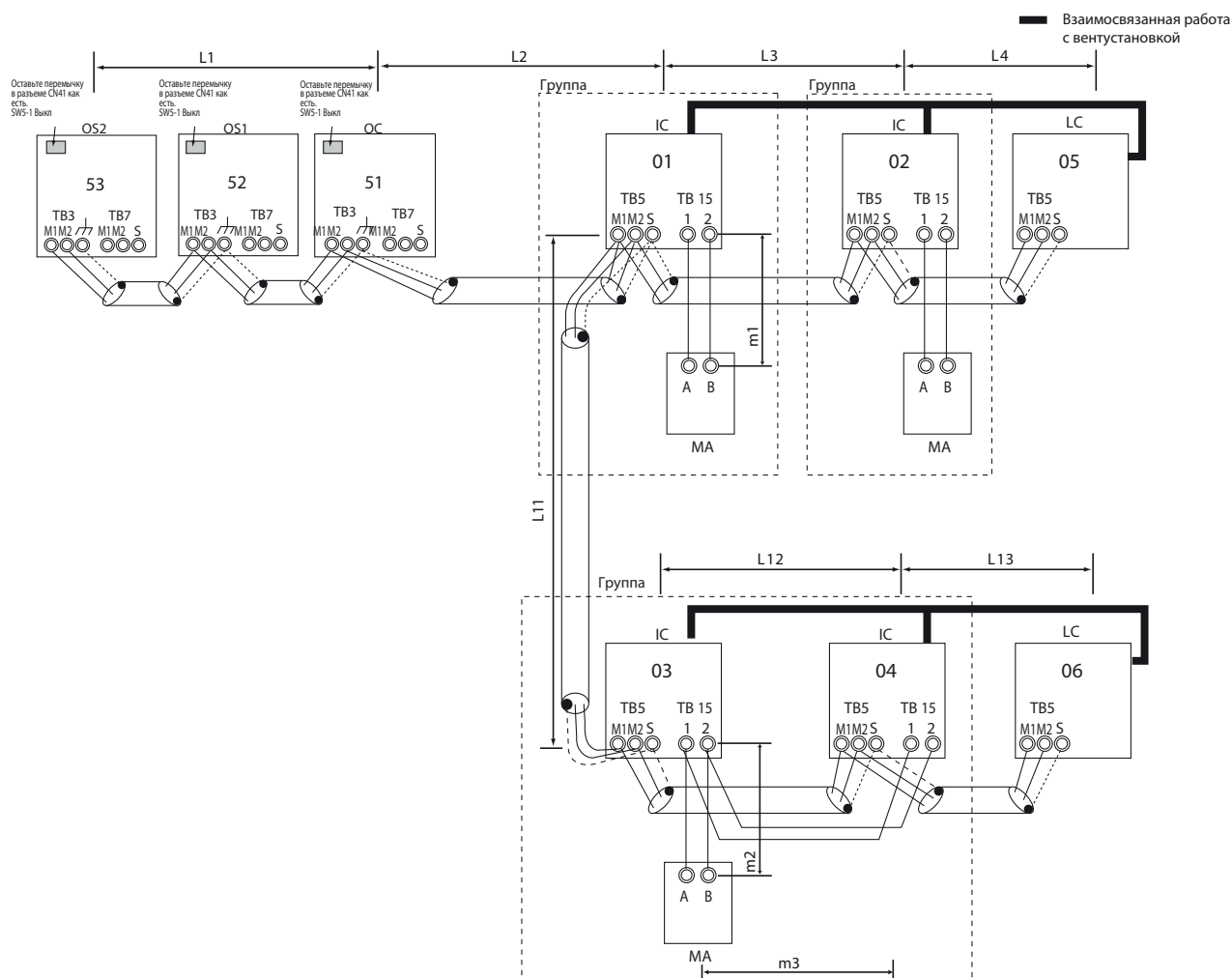

##### 2) Предупреждение

- 1) ME-пульт управления и MA-пульт управления не могут быть подключены к одной группе блоков одновременно.
- 2) К одной группе внутренних блоков не могут быть подключены более двух MA-пультов управления.
- 3) Для системы с более чем 32 подключенными внутренними блоками (26 блоками, если подключен один или более блок модели 200 или выше) необходим усилитель сигнала.

♦ Дополнительную информацию о необходимом количестве дополнительных усилителей сигнала смотрите в руководстве пользователя.

##### 3) Максимально допустимая длина

- 1) Межблочная сигнальная линия  
Так же как в 2-7-1.
- 2) Сигнальная линия централизованного управления  
Подключение не требуется.
- 3) Проводка MA-пульта управления  
Так же как в 2-7-1.

## 4) Метод монтажа проводки

## 1) Межблочная сигнальная линия

Так же как в 2-7-1.

**Соединение экранирующих оплеток кабеля**

Так же как в 2-7-1.

## 2) Сигнальная линия централизованного управления

Соединение не требуется.

## 3) Проводка МА-пульта управления

Так же как в 2-7-1.

**Подключение 2-х МА-пультов управления к системе**

Так же как в 2-7-1.

**Групповая работа внутренних блоков**

Так же как в 2-7-1.

## 4) Подключение вентустановки Лоссней

Соедините клеммы M1 и M2 клеммной колодки TB5 на внутреннем блоке (IC) с соответствующими клеммами на клеммной колодке TB5 на Лоссней (LC). Соблюдение полярности не обязательно, 2-х жильный кабель.

♦ Настройка взаимосвязи между внутренними блоками и вентустановками Лоссней должна быть введена с пульта управления. Информацию о выполнении настройки взаимосвязанной работы внутренних блоков и вентустановок Лоссней смотрите в 6.1-5 и 6.2-5 «Выполнение взаимосвязанных настроек с МА-пульта управления».

## 5) Установка адресных переключателей

Необходима установка адресов как указано ниже.

## 5) Установка адресов

№	Блок или контроллер		Диапазон адресов	Способ установки	Примечания	Заводская установка	
	Главный блок	Дополнительный блок					
1	Внутренний блок	Главный блок	IC	01 ~ 50	Назначьте наименьший адрес для главного блока в группе.  Назначьте последовательные номера, начиная с адреса главного блока в этой группе + 1. (Адрес главного блока +1, адрес главного блока +2, адрес главного блока +3 и т.д.)	Для выполнения групповой работы внутренних блоков с разными функциями, назначьте главным блоком в группе блок с наибольшим количеством функций.	00
		Дополнительный блок					
2	Лоссней		LC	01 ~ 50	Назначьте произвольный, но уникальный адрес каждой вентустановке после назначения адресов всем внутренним блокам.	Не должно быть дублирования адресов с адресами внутренних блоков.	00
3	МА-пульт управления	Главный пульт	МА	Установка не требуется	—		Главный
		Дополнительный пульт	МА	Дополнительный пульт	Установки выполняются согласно выбору функций пульта управления		
4	Наружный блок		OS OS1 OS2	51 ~ 100	Назначьте последовательные адреса для наружных блоков в одном гидравлическом контуре. Наружные блоки определяются автоматически как OS, OS1 и OS2. (Примечание)	Для установки адреса 100 установите поворотный переключатель в положение 50.	00

**Примечание.**

Наружные блоки в одном гидравлическом контуре определяются автоматически как OS, OS1 и OS2. Наружные блоки располагаются в порядке уменьшения производительности (блоки с одинаковой производительностью располагаются в порядке увеличения адреса).

PURY

1) Пример подключения проводки управления

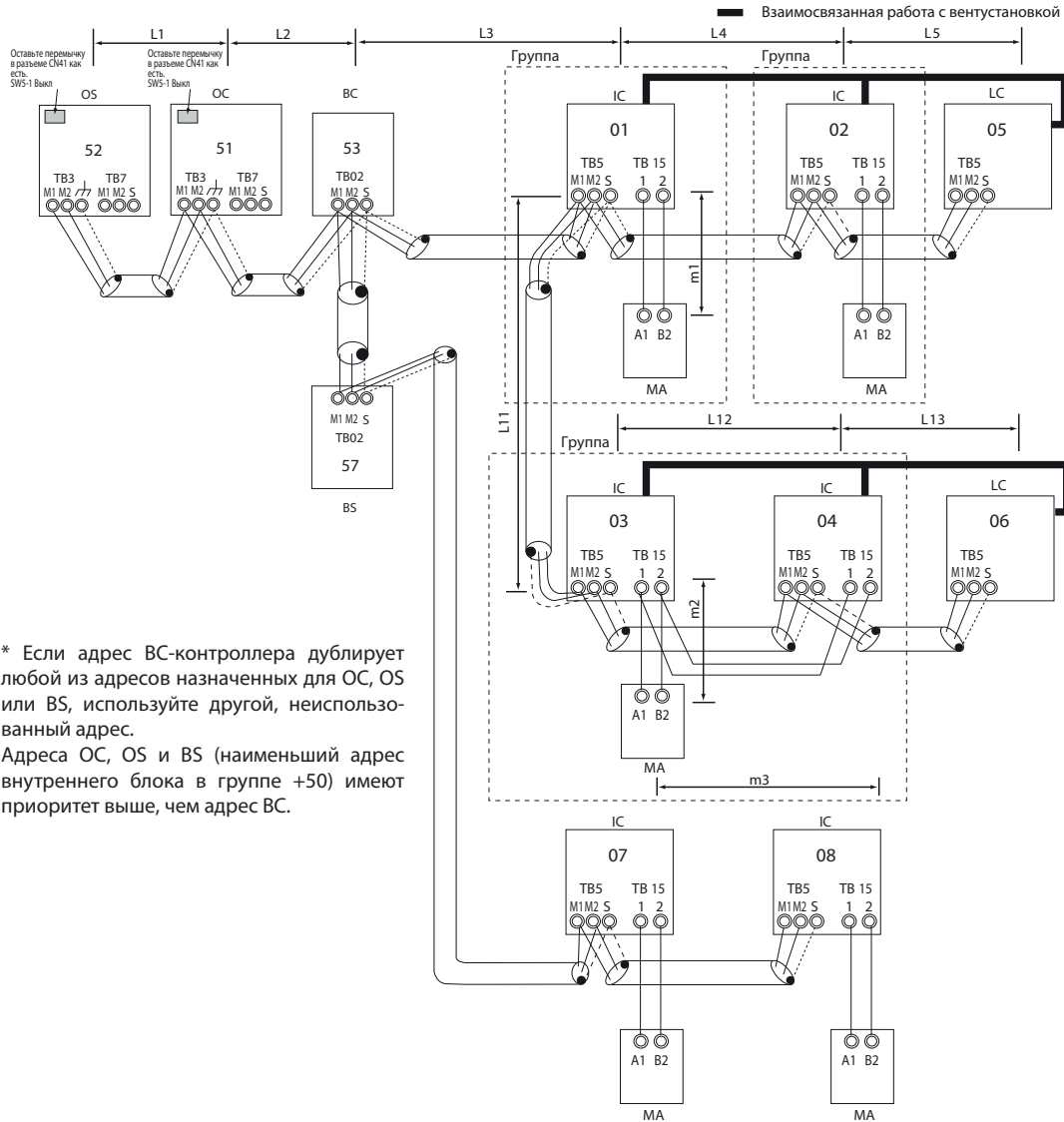

\* Если адрес ВС-контроллера дублирует любой из адресов назначенных для ОС, OS или BS, используйте другой, неиспользованный адрес.  
Адреса ОС, OS и BS (наименьший адрес внутреннего блока в группе +50) имеют приоритет выше, чем адрес ВС.

2) Предупреждение

- 1) ME-пульт управления и MA-пульт управления не могут быть подключены к одной группе блоков одновременно.
- 2) К одной группе внутренних блоков не могут быть подключены более двух MA-пультов управления.
- 3) Когда количество подключаемых внутренних блоков соответствует указанному в таблице ниже, требуются один или несколько усилителей сигнала (приобретаются отдельно).  
При подключении двух усилителей сигнала, подключите их параллельно. (Соблюдайте максимальное количество подключаемых внутренних блоков указанное в спецификациях на каждый наружный блок.)

Вместо каждого ВС-контроллера не включенного в вышеуказанную систему, могут быть подключены два дополнительных внутренних блока.  
♦ Смотрите дополнительную информацию о требуемом количестве блоков усиления сигнала для данной системы в руководстве пользователя.

3) Максимально допустимая длина

- 1) Межблочная сигнальная линия  
Так же как в 2-7-1.
- 2) Сигнальная линия централизованного управления  
Подключение не требуется.
- 3) Проводка MA-пульта управления  
Так же как в 2-7-1.

	Требуемое количество усилителей сигнала (приобретается отдельно)	
	1 усилитель	2 усилителя
Если модели P200 и P250 не входят в подключаемые внутренние блоки	27 - 50 блоков	-
Если модели P200 и P250 входят в подключаемые внутренние блоки	21 - 39 блоков	40 - 50 блоков

♦ В таблице выше показано количество усилителей сигнала, которые необходимы для системы с тремя ВС-контроллерами.



### 4) Метод монтажа проводки

#### 1) Межблочная сигнальная линия

Соедините шлейфом клеммы M1 и M2 на клеммной колодке для межблочной сигнальной линии TB3 на наружных блоках (OC и OS), клеммной колодке для межблочной сигнальной линии TB02 на главном и дополнительном ВС-контроллерах (BC и BS) и клеммной колодке для межблочной сигнальной линии TB5 на каждом внутреннем блоке (IC). Соблюдение полярности не обязательно.

♦ Используйте только экранированный кабель.

#### Примечание.

Наружные блоки в одном гидравлическом контуре автоматически определяются как OC и OS в порядке уменьшения производительности (если два или более блока имеют одинаковую производительность, в порядке увеличения адреса).

#### Соединение экранирующих оплеток кабеля

Соедините шлейфом клемму заземления (  $\perp$  ) на наружных блоках (OC и OS), клемму S на клеммной колодке TB02 на BC и BS и клемму S на клеммной колодке TB5 на внутреннем блоке (IC) с экранирующей оплеткой экранированного кабеля.

#### 2) Сигнальная линия централизованного управления

Соединение не требуется.

#### 3) Проводка MA-пульта управления

Так же как в 2-7-1.

#### Подключение 2-х MA-пультов управления к системе

Так же как в 2-7-1.

#### Групповая работа внутренних блоков

Так же как в 2-7-1.

#### 4) Подключение вентустановки Лоссей

Соедините клеммы M1 и M2 клеммной колодки TB5 на внутреннем блоке (IC) с соответствующими клеммами на клеммной колодке TB5 на Лоссей (LC). Соблюдение полярности не обязательно, 2-х жильный кабель.

♦ Настройки взаимосвязи между внутренними блоками и вентустановками Лоссей должны быть введены с пульта управления. Информацию о выполнении настройки взаимосвязанной работы внутренних блоков и вентустановок Лоссей смотрите в 6.3-5 «Выполнение взаимосвязанных настроек с MA-пульта управления».

#### 5) Установка адресных переключателей

Необходима установка адресов как указано ниже.

### 5) Установка адресов

№	Блок или контроллер			Диапазон адресов	Способ установки	Примечания	Заводская установка
1	Внутренний блок	Главный блок	IC	01 ~ 50	♦ Назначьте наименьший адрес для главного блока в группе. ♦ В системе с дополнительным ВС-контроллером выполните установки для внутренних блоков в следующем порядке. i) Внутренний блок подключаемый к главному контроллеру. ii) Внутренний блок подключаемый к дополнительному ВС контроллеру 1. iii) Внутренний блок подключаемый к дополнительному ВС контроллеру 2. Установите адреса: i) < ii) < iii)  Назначьте последовательные номера, начиная с адреса главного блока в этой группе + 1. (Адрес главного блока +1, адрес главного блока +2, адрес главного блока +3 и т.д.)	♦ Требуется установка номера порта. ♦ Для выполнения групповой работы внутренних блоков с разными функциями назначьте главным блоком в группе блок с наибольшим количеством функций.	00
		Дополнительный блок					
2	Лоссей		LC	01 ~ 50	Назначьте произвольный, но уникальный адрес каждой вентустановке после назначения адресов всем внутренним блокам.	Не должно быть дублирования адресов с адресами внутренних блоков.	00
3	MA-пульт управления	Главный пульт	MA	Установка не требуется	–		Главный
		Дополнительный пульт	MA	Дополнительный пульт	Установки должны быть выполнены с дополнительного/главного переключателя.		
4	Наружный блок		OC OS	51 ~ 100	♦ Назначьте последовательные адреса наружным блокам одного гидравлического контура. ♦ Наружные блоки автоматически определяются как OC и OS. (Примечание)	♦ Для установки адреса 100 установите поворотный переключатель в положение 50. ♦ Если адрес назначенный для главного ВС-контроллера дублирует любые адреса назначенные для наружных блоков или для дополнительного ВС-контроллера, используйте другой, неиспользованный адрес в пределах диапазона установки. ♦ Использование дополнительного ВС-контроллера требует соединения с главным ВС-контроллером.	00
5	Дополнительный наружный блок	ВС-контроллер (дополнительный)	BS	51 ~ 100	Назначьте адрес равный наименьшему адресу внутреннего блока подключенного к дополнительному ВС-контроллеру + 50.		
		ВС-контроллер (главный)	BC		OC (или OS, если существует) + 1		

#### Примечание.

Наружные блоки в одном гидравлическом контуре определяются автоматически как OC и OS. Блоки располагаются в порядке уменьшения производительности (блоки с одинаковой производительностью располагаются в порядке увеличения адреса).

### 2-7-3 Групповая работа блоков в разных гидравлических контурах

#### PUNY-P, PUNY-EP

##### 1) Пример подключения проводки управления

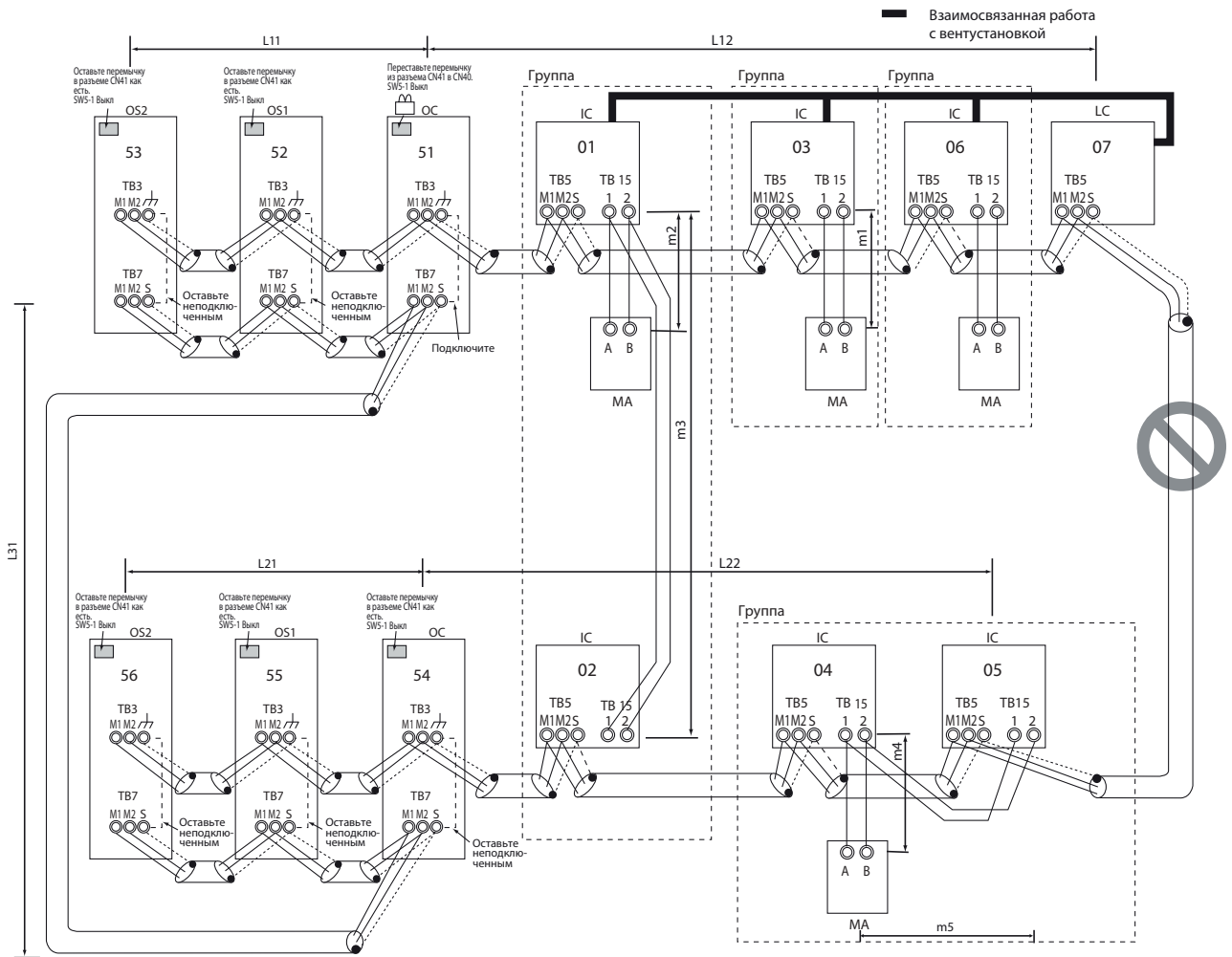

##### 2) Предупреждение

- 1) ME-пульт управления и MA-пульт управления не могут быть подключены к одной группе блоков одновременно.
- 2) К одной группе внутренних блоков не могут быть подключены более двух MA-пультов управления.
- 3) Не соединяйте клеммные колодки TB5 на внутренних блоках подключенных к разным наружным блокам друг с другом.
- 4) Переставьте переключку питания из разъема CN41 в разъем CN40 только на одном наружном блоке.
- 5) Обеспечьте заземление к клемме S на клеммной колодке сигнальной линии для централизованного управления TB7 только на одном наружном блоке.
- 6) Для системы с более чем 32 подключенными внутренними блоками (26 блоками, если подключен один или более блок модели 200 или выше) необходим усилитель сигнала.

♦ Дополнительную информацию о необходимом количестве дополнительных усилителей сигнала смотрите в руководстве пользователя.

##### 3) Максимально допустимая длина

- 1) Межблочная сигнальная линия  
Максимальная длина (сечение 1,25 мм<sup>2</sup> или более).  
 $L11 + L12 \leq 200$  м  
 $L21 + L22 \leq 200$  м
- 2) Сигнальная линия централизованного управления  
 $L21 + L31 \leq 200$  м
- 3) Проводка MA-пульта управления  
Так же как в 2-7-1.
- 4) Максимальная длина сигнальной линии через наружный блок (сечение 1,25 мм<sup>2</sup> или более).  
 $L12 (L11) + L31 + L22 (L21) \leq 500$  м

## 4) Метод монтажа проводки

## 1) Межблочная сигнальная линия

Так же как в 2-7-1.

♦ Используйте только экранированный кабель.

**Соединение экранирующих оплеток кабеля**

Так же как в 2-7-1.

## 2) Сигнальная линия централизованного управления

Соедините шлейфом клеммы M1 и M2 на клеммной колодке для сигнальной линии централизованного управления TB7 на наружных блоках ОС в разных гидравлических контурах и на ОС, OS1 и OS2 (Примечание а) в одном гидравлическом контуре.

Если блок питания не подключен к сигнальной линии централизованного управления, необходимо переставить перемычку на плате управления из разъема CN41 в разъем CN40 только на одном блоке.

**Примечания:**

а) Наружные блоки в одном гидравлическом контуре определяются автоматически как ОС, OS1 и OS2 в порядке уменьшения производительности (блоки с одинаковой производительностью располагаются в порядке увеличения адреса).

б) Если TB7 на наружных блоках одного гидравлического контура не соединены шлейфом, подключите сигнальную линию централизованного управления к TB7 на ОС (Примечание а). Для поддержания централизованного управления даже при неисправности ОС или сбое питания, соедините шлейфом TB7 на ОС, OS1 и OS2.

(В случае неисправности или сбое питания наружного блока, на котором перемычка переставлена из разъема CN41 в разъем CN40, централизованное управление не возможно даже если TB7 соединены шлейфом.)

с) Выполняйте подключение TB7 удостоверившись, что напряжение не превышает 20 В пост. тока.

♦ Используйте только экранированный кабель.

**Соединение экранирующих оплеток кабеля**

Соедините шлейфом клемму S на клеммной колодке TB7 на наружных блоках ОС, OS1 и OS2 с экранирующей оплеткой экранированного кабеля. Замкните клемму заземления (  $\perp$  ) и клемму S на клеммной колодке TB7 на наружном блоке, на котором перемычка установлена в разъем CN40.

## 3) Проводка МА-пульта управления

Так же как в 2-7-1.

**Подключение 2-х пультов управления к системе**

Так же как в 2-7-1.

**Групповая работа внутренних блоков**

Так же как в 2-7-1.

## 4) Подключение вентустановки Лоссней

Так же как в 2-7-2.

## 5) Установка адресных переключателей

Необходима установка адресов как указано ниже.

## 5) Установка адресов

№	Блок или контроллер			Диапазон адресов	Способ установки	Примечания	Заводская установка	
1	Внутренний блок	Главный блок	IC	01 ~ 50	Назначьте наименьший адрес для главного блока в группе.  Назначьте последовательные номера, начиная с адреса главного блока в этой группе + 1. (Адрес главного блока +1, адрес главного блока +2, адрес главного блока +3 и т.д.)	Для выполнения групповой работы внутренних блоков с разными функциями назначьте главным блоком в группе блок с наибольшим количеством функций.	00	
		Дополнительный блок						
2	Лоссней			LC	01 ~ 50	Назначьте произвольный, но уникальный адрес каждой вентустановке после назначения адресов всем внутренним блокам.	Не должно быть дублирования адресов с адресами внутренних блоков.	00
3	МА-пульт управления	Главный пульт	МА	Установка не требуется	—		Главный	
		Дополнительный пульт	МА	Дополнительный пульт	Установки выполняются согласно выбора функций пульта управления			
4	Наружный блок		ОС OS1 OS2	51 ~ 100	Назначьте последовательные адреса для наружных блоков в одном гидравлическом контуре. Наружные блоки определяются автоматически как ОС, OS1 и OS2. (Примечание)	Для установки адреса 100 установите поворотный переключатель в положение 50.	00	

**Примечание.**

Наружные блоки в одном гидравлическом контуре определяются автоматически как ОС, OS1 и OS2. Наружные блоки располагаются в порядке уменьшения производительности (блоки с одинаковой производительностью располагаются в порядке увеличения адреса).

## PURY

### 1) Пример подключения проводки управления

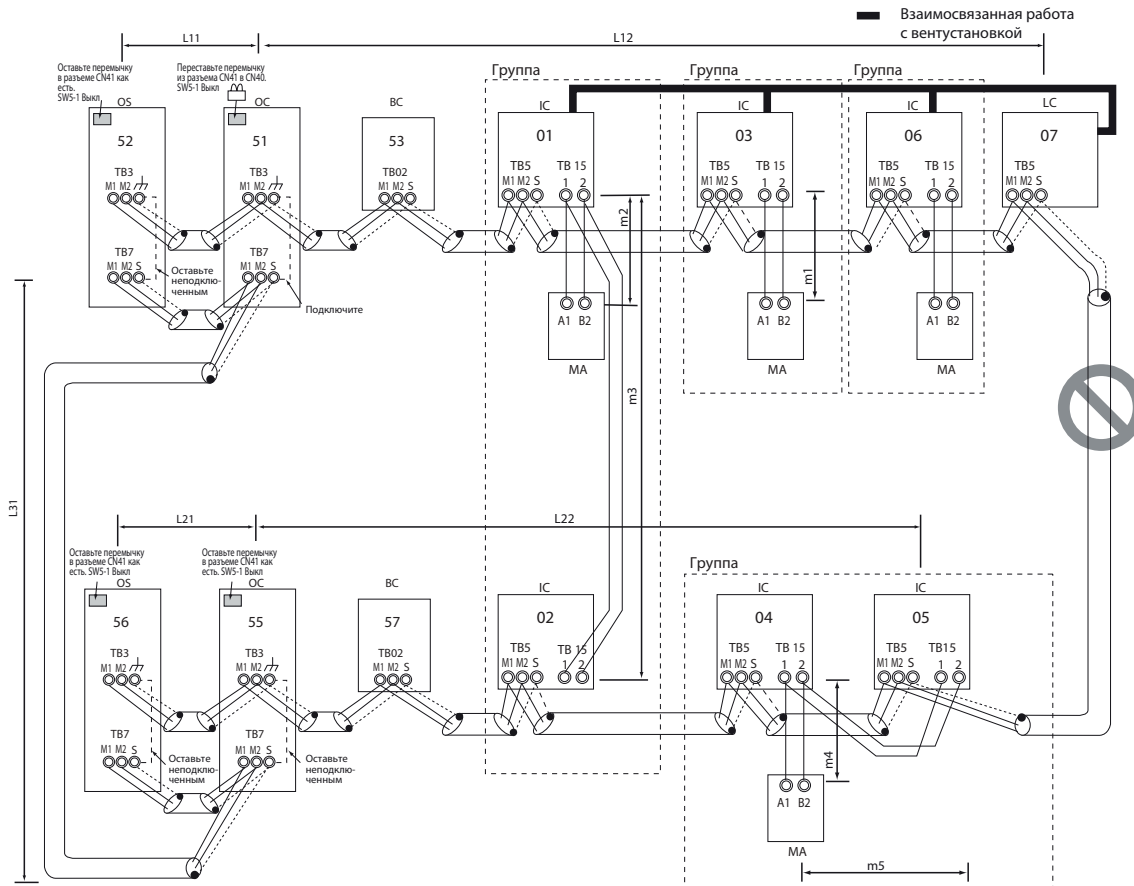

### 2) Предупреждение

- 1) ME-пульт управления и MA-пульт управления не могут быть подключены к одной группе блоков одновременно.
- 2) К одной группе внутренних блоков не могут быть подключены более двух MA-пультов управления.
- 3) Не соединяйте клеммные колодки TB5 на внутренних блоках подключенных к разным наружным блокам друг с другом.
- 4) Переставьте перемычку питания из разъема CN41 в разъем CN40 только на одном наружном блоке.
- 5) Обеспечьте заземление к клемме S на клеммной колодке сигнальной линии централизованного управления TB7 только на одном наружном блоке.
- 6) Когда количество подключаемых внутренних блоков соответствует указанному в таблице ниже, требуются один или несколько усилителей сигнала (приобретаются отдельно).  
При подключении двух усилителей сигнала, подключите их параллельно. (Соблюдайте максимальное количество подключаемых внутренних блоков указанное в спецификациях на каждый наружный блок.)

Вместо каждого ВС-контроллера не включенного в вышеуказанную систему, могут быть подключены два дополнительных внутренних блока.

♦ Дополнительную информацию о необходимом количестве дополнительных усилителей сигнала смотрите в руководстве пользователя.

### 3) Максимально допустимая длина

- 1) Межблочная сигнальная линия  
Максимальная длина (сечение 1,25 мм<sup>2</sup> или более).  
 $L11 + L12 \leq 200$  м  
 $L21 + L22 \leq 200$  м
- 2) Сигнальная линия централизованного управления  
 $L31 + L21 \leq 200$  м
- 3) Проводка MA-пульта управления  
Так же как в 2-7-1.
- 4) Максимальная длина сигнальной линии через наружный блок (сечение 1,25 мм<sup>2</sup> или более).  
 $L12 (L11) + L31 + L22 (L21) \leq 500$  м

	Требуемое количество усилителей сигнала (приобретается отдельно)	
	1 усилитель	2 усилителя
Если модели P200 и P250 не входят в подключаемые внутренние блоки	27 - 50 блоков	—
Если модели P200 и P250 входят в подключаемые внутренние блоки	21 - 39 блоков	40 - 50 блоков

♦ В таблице выше показано количество усилителей сигнала, которые необходимы для системы с тремя ВС-контроллерами.

### 4) Метод монтажа проводки

#### 1) Межблочная сигнальная линия

Так же как в 2-7-2.

#### Соединение экранирующих оплеток кабеля

Так же как в 2-7-2.

#### 2) Сигнальная линия централизованного управления

Соедините шлейфом клеммы M1 и M2 на клеммной колодке для сигнальной линии централизованного управления ТВ7 на наружных блоках ОС в разных гидравлических контурах и на ОС и OS (Примечание а) в одном гидравлическом контуре.

Если блок питания не подключен к сигнальной линии централизованного управления, необходимо переставить перемычку на плате управления из разъема CN41 в разъем CN40 только на одном блоке.

#### Примечания:

а) Наружные блоки в одном гидравлическом контуре определяются автоматически как ОС и OS в порядке уменьшения производительности (блоки с одинаковой производительностью располагаются в порядке увеличения адреса).

б) Если ТВ7 на наружных блоках одного гидравлического контура не соединены шлейфом, подключите сигнальную линию централизованного управления к ТВ7 на ОС (Примечание а).

Для поддержания централизованного управления даже при неисправности ОС или сбое питания, соедините ТВ7 на ОС и OS вместе. (В случае неисправности или сбое питания наружного блока, на котором перемычка переставлена из разъема CN41 в разъем CN40, централизованное управление не возможно, даже если ТВ7 соединены шлейфом.)

с) Выполняйте подключение ТВ7 удостоверившись, что напряжение не превышает 20 В пост. тока.

♦ Используйте только экранированный кабель.

#### Соединение экранирующих оплеток кабеля

Соедините шлейфом клемму S на клеммной колодке ТВ7 на наружных блоках ОС и OS с экранирующей оплеткой экранированного кабеля. Замкните клемму заземления (  $\perp$  ) и клемму S на клеммной колодке ТВ7 на наружном блоке, на котором перемычка установлена в разъем CN40.

#### 3) Проводка МА-пульта управления

Так же как в 2-7-1.

#### Подключение 2-х пультов управления к системе

Так же как в 2-7-1.

#### Групповая работа внутренних блоков

Так же как в 2-7-1.

#### 4) Подключение вентустановки Лоссней

Так же как в 2-7-2.

#### 5) Установка адресных переключателей

Необходима установка адресов как указано ниже.

### 5) Установка адресов

№	Блок или контроллер			Диапазон адресов	Способ установки	Примечания	Заводская установка	
1	Внутренний блок	Главный блок	IC	01 ~ 50	♦ Назначьте наименьший адрес для главного блока в группе. ♦ В системе с дополнительным ВС-контроллером выполните установки для внутренних блоков в следующем порядке. i) Внутренний блок подключаемый к главному ВС-контроллеру. ii) Внутренний блок подключаемый к дополнительному ВС-контроллеру 1. iii) Внутренний блок подключаемый к дополнительному ВС-контроллеру 2. Установите адреса: i) < ii) < iii)  Назначьте последовательные номера, начиная с адреса главного блока в этой группе + 1. (Адрес главного блока +1, адрес главного блока +2, адрес главного блока +3 и т.д.)	♦ Требуется установка номера порта. ♦ Для выполнения групповой работы внутренних блоков с разными функциями назначьте главным блоком в группе блок с наибольшим количеством функций.	00	
		Дополнительный блок						
2	Лоссней			LC	01 ~ 50	Назначьте произвольный, но уникальный адрес каждой вентустановке после назначения адресов всем внутренним блокам.	Не должно быть дублирования адресов с адресами внутренних блоков.	00
3	МА-пульт управления	Главный пульт	МА	Установка не требуется	–			Главный
		Дополнительный пульт	МА	Дополнительный пульт	Установки должны быть выполнены с дополнительного/главного переключателя.			
4	Наружный блок			ОС OS	51 ~ 100	♦ Назначьте последовательные адреса наружным блокам одного гидравлического контура. ♦ Наружные блоки автоматически определяют-ся как ОС и OS. (Примечание)	♦ Для установки адреса 100 установите поворотный переключатель в положение 50. ♦ Если адрес назначенный для главного ВС-контроллера дублирует любые адреса назначенные для наружных блоков или для дополнительного ВС-контроллера, используйте другой, неиспользованный адрес в пределах диапазона установки.	00
5	Дополнительный наружный блок	ВС-контроллер (дополнительный)	BS	51 ~ 100	Назначьте адрес равный наименьшему адресу внутреннего блока подключенного к дополнительному ВС-контроллеру + 50.  ОС (или OS, если существует) + 1	♦ Использование дополнительного ВС-контроллера требует соединения с главным ВС-контроллером.		
		ВС-контроллер (главный)	BC					

#### Примечание.

Наружные блоки в одном гидравлическом контуре определяются автоматически как ОС и OS. Блоки располагаются в порядке уменьшения производительности (блоки с одинаковой производительностью располагаются в порядке увеличения адреса).

## 2-7-4 Система с подключением системного контроллера к сигнальной линии централизованного управления

### RUNY-P, RUNY-EP

#### 1) Пример подключения проводки управления

Пример системы, в которой системный контроллер подключен к сигнальному кабелю для централизованной системы управления и питание подается от наружного блока.

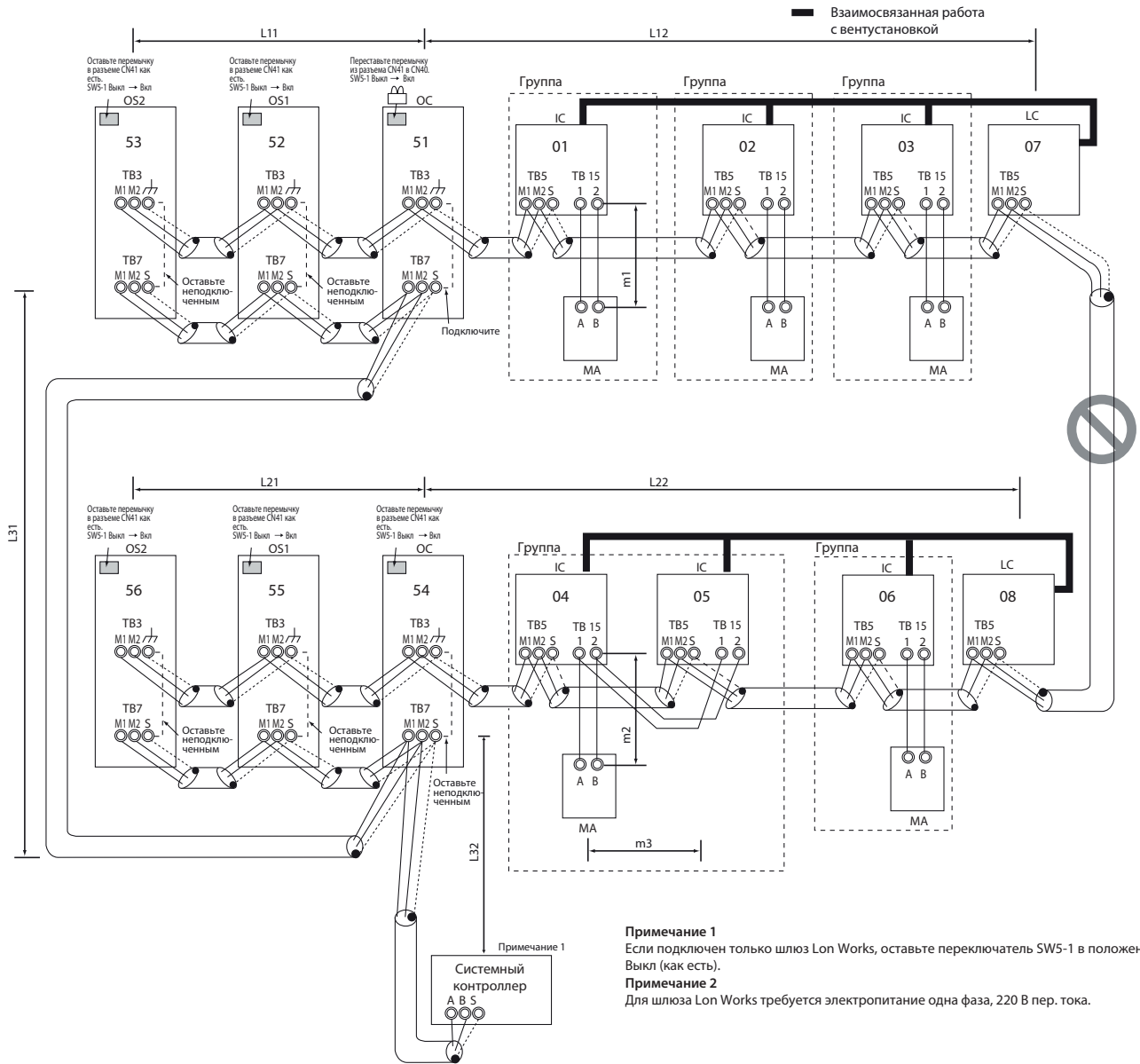

#### 2) Предупреждение

- 1) ME-пульт управления и MA-пульт управления не могут быть подключены к одной группе блоков одновременно.
- 2) К одной группе внутренних блоков не могут быть подключены более двух MA-пультов управления.
- 3) Не соединяйте клеммные колодки TB5 на внутренних блоках подключенных к разным наружным блокам друг с другом.
- 4) Перестановка переключки из разьема CN41 должна выполняться только на одном наружном блоке (не требуется, если питание сигнальной линии централизованного управления подается от контроллера с функцией питания, такого, как GB-50ADA.)
- 5) Замкните клемму S и клемму заземления (H) на клеммной колодке сигнальной линии централизованного управления TB7 на наружном блоке, на котором переключка установлена в разьеме CN40.
- 6) Для системы с более чем 32 подключенными внутренними блоками (26 блоками, если подключен один или более блок модели 200 или выше) необходим усилитель сигнала.

- Примечание 1**  
Если подключен только шлюз Lon Works, оставьте переключатель SW5-1 в положение Выкл (как есть).
- Примечание 2**  
Для шлюза Lon Works требуется электропитание одна фаза, 220 В пер. тока.

♦ Дополнительную информацию о необходимом количестве дополнительных усилителей сигнала смотрите в руководстве пользователя.

- 7) Если к сигнальной линии централизованного управления подключен блок питания оставьте переключку в разьеме CN41 как есть (заводская установка.)

#### 3) Максимально допустимая длина

- 1) Межблочная сигнальная линия  
Так же как в 2-7-3
- 2) Сигнальная линия централизованного управления  
 $L31 + L3 \leq 200$  м
- 3) Проводка MA-пульта управления  
Так же как в 2-7-1.
- 4) Максимальная длина сигнальной линии через наружный блок (сечение 1,25 мм<sup>2</sup> или более).  
 $L32 + L31 + L12 (L11) \leq 500$  м  
 $L32 + L22 (L21) \leq 500$  м  
 $L12 (L11) + L31 + L22 (L21) \leq 500$  м

## 4) Метод монтажа проводки

## 1) Межблочная сигнальная линия

Так же как в 2-7-1.

- ♦ Используйте только экранированный кабель.

**Соединение экранирующих оплеток кабеля**

Так же как в 2-7-1.

## 2) Сигнальная линия централизованного управления

Соедините шлейфом клеммы А и В на системном контроллере, клеммы М1 и М2 на клеммной колодке сигнальной линии централизованного управления ТВ7 на наружных блоках (ОС) в разных гидравлических контурах и на наружных блоках (ОС, ОС1 и ОС2) в одном гидравлическом контуре. (Примечание б). Если блок питания не подключен к сигнальной линии централизованного управления, необходимо переставить перемычку на плате управления из разъема CN41 в разъем CN40 только на одном наружном блоке.

Если системный контроллер подключен, установите переключатель SW5-1 на плате управления всех наружных блоков в положение Вкл.

**Примечания:**

а) Наружные блоки в одном гидравлическом контуре определяются автоматически как ОС, ОС1 и ОС2 в порядке уменьшения производительности (блоки с одинаковой производительностью располагаются в порядке увеличения адреса).

б) Если ТВ7 на наружных блоках одного гидравлического контура не соединены шлейфом, подключите сигнальную линию централизованного управления к ТВ7 на ОС (Примечание а). Для поддержания централизованного управления даже при неисправности ОС или сбое питания, соедините шлейфом ТВ7 на ОС, ОС1 и ОС2.

(В случае неисправности или сбоя питания наружного блока, на котором перемычка переставлена из разъема CN41 в разъем CN40, централизованное управление не возможно даже если ТВ7 соединены шлейфом.)

с) Выполняйте подключение ТВ7 удостоверившись, что напряжение не превышает 20 В пост. тока.

- ♦ Используйте только экранированный кабель.

**Соединение экранирующих оплеток кабеля**

Соедините шлейфом клемму S на клеммной колодке ТВ7 на наружных блоках (ОС, ОС1 и ОС2) с экранирующей оплеткой экранированного кабеля. Замкните клемму заземления (⏏) и клемму S на клеммной колодке ТВ7 на наружном блоке, на котором перемычка установлена в разъем CN40.

## 3) Проводка МА-пульта управления

Так же как в 2-7-1.

**Подключение 2-х пультов управления к системе**

Так же как в 2-7-1.

**Групповая работа внутренних блоков**

Так же как в 2-7-1.

## 4) Подключение вентустановки Лоссней

Соедините клеммы М1 и М2 клеммной колодки ТВ5 на внутреннем блоке (IC) с соответствующими клеммами на клеммной колодке межблочной сигнальной линии ТВ5 на Лоссней (LC). Соблюдение полярности не обязательно, 2-х жильный кабель.

♦ Внутренние блоки должны быть взаимосвязаны с вентустановкой Лоссней с помощью системного контроллера. (Смотрите способ настройки в руководстве пользователя системного контроллера.) При подключении одного пульта управления Вкл/Выкл или одного шлюза LonWorks требуется настройка взаимосвязи с пульта управления.

## 5) Установка адресных переключателей

Необходима установка адресов как указано ниже.

## 5) Способ установки адресов

№	Блок или контроллер			Диапазон адресов	Способ установки	Примечания	Заводская установка
	Внутренний блок	Главный блок	IC				
1		Главный блок	IC	01 ~ 50	Назначьте наименьший адрес для главного блока в группе. Назначьте последовательные номера, начиная с адреса главного блока в этой группе + 1. (Адрес главного блока +1, адрес главного блока +2, адрес главного блока +3 и т.д.)	Для выполнения групповой работы внутренних блоков с разными функциями назначьте главным блоком в группе блок с наибольшим количеством функций.	00
		Дополнительный блок					
2			LC	01 ~ 50	Назначьте произвольный, но уникальный адрес каждой вентустановке после назначения адресов всем внутренним блокам.	Не должно быть дублирования адресов с адресами внутренних блоков.	00
3	МА-пульт управления	Главный пульт	МА	Установка не требуется	—	Введите те же групповые настройки внутреннего блока с системного контроллера, как настройки, которые были введены с МА-пульта управления.	Главный
		Дополнительный пульт	МА	Дополнительный пульт	Установки выполняются согласно выбора функций пульта управления.		
4			ОС ОС1 ОС2	51 ~ 100	Назначьте последовательные адреса для наружных блоков в одном гидравлическом контуре. Наружные блоки определяются автоматически как ОС, ОС1 и ОС2. (Примечание)	Для установки адреса 100 установите поворотный переключатель в положение 50.	00

**Примечание.**

Наружные блоки в одном гидравлическом контуре определяются автоматически как ОС, ОС1 и ОС2. Наружные блоки располагаются в порядке уменьшения производительности (блоки с одинаковой производительностью располагаются в порядке увеличения адреса).

## PURV

### 1) Пример подключения проводки управления

Пример системы, в которой системный контроллер подключен к сигнальному кабелю для централизованной системы управления и питание подается от наружного блока.

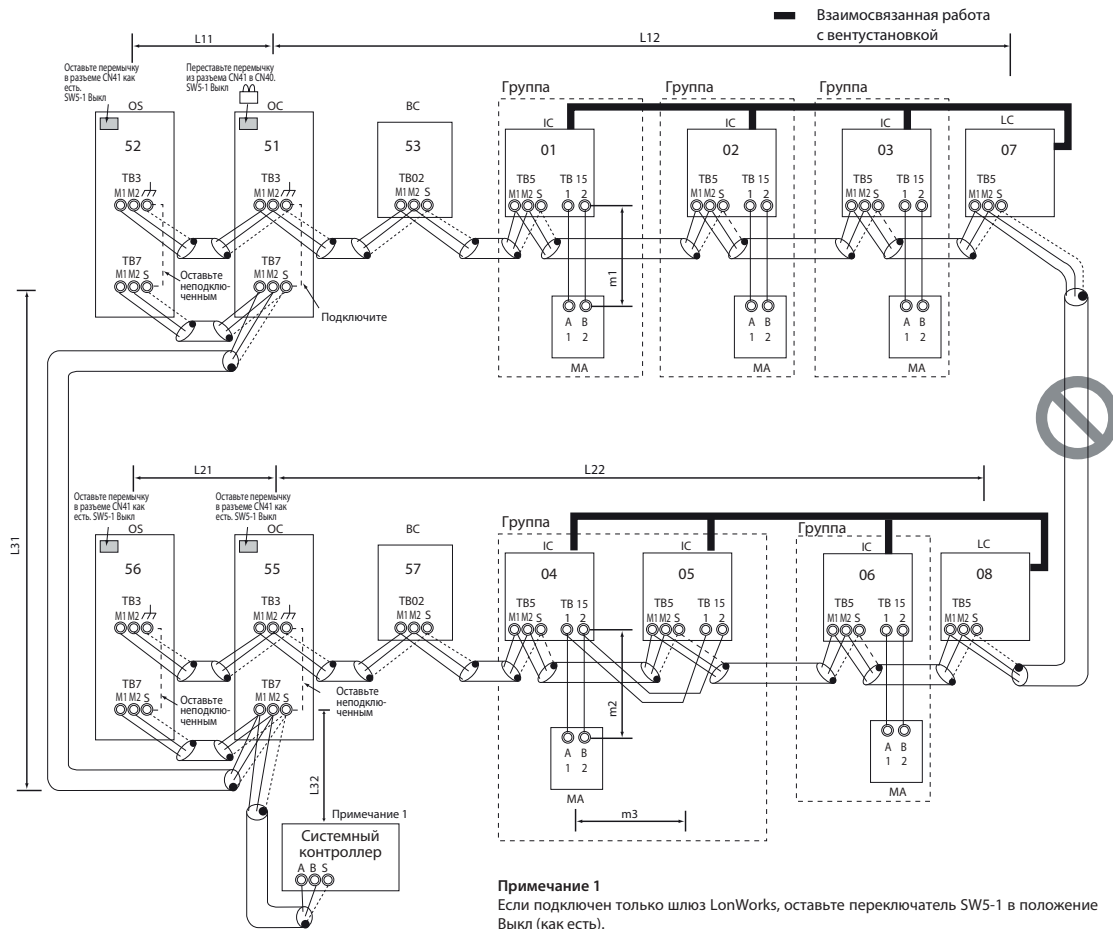

### 2) Предупреждение

- 1) ME-пульт управления и MA-пульт управления не могут быть подключены к одной группе блоков одновременно.
- 2) К одной группе внутренних блоков не могут быть подключены более двух MA-пультов управления.
- 3) Не соединяйте клеммные колодки TB5 на внутренних блоках подключенных к разным наружным блокам друг с другом.
- 4) Перестановка переключки из разъема CN41 должна выполняться только на одном наружном блоке (не требуется, если питание сигнальной линии централизованного управления подается от контроллера с функцией питания, такого, как GB-50ADA.)
- 5) Замкните клемму S и клемму заземления (⏏) на клеммной колодке сигнальной линии централизованного управления TB7 на наружном блоке, на котором переключка установлена в разъем CN40.
- 6) Когда количество подключаемых внутренних блоков соответствует указанному в таблице ниже, требуются один или несколько усилителей сигнала (приобретаются отдельно).

При подключении двух усилителей сигнала, подключите их параллельно. (Соблюдайте максимальное количество подключаемых внутренних блоков указанное в спецификациях на каждый наружный блок.)

- ♦ В таблице слева показано количество усилителей сигнала, которые необходимы для системы с тремя BC-контроллерами. Вместо каждого BC-контроллера не включенного в вышеуказанную систему, могут быть подключены два дополнительных внутренних блока.
  - ♦ Дополнительную информацию о необходимом количестве дополнительных усилителей сигнала смотрите в руководстве пользователя
- 7) Если к сигнальной линии централизованного управления подключен блок питания, оставьте переключку в разъем CN41 как есть (заводская установка.)

### 3) Максимально допустимая длина

- 1) Межблочная сигнальная линия  
Так же как в 2-7-3.
- 2) Сигнальная линия централизованного управления  
 $L31 + L32 (L21) \leq 200 \text{ м}$
- 3) Проводка MA-пульта управления  
Так же как в 2-7-1.
- 4) Максимальная длина сигнальной линии через наружный блок (сечение 1,25 мм<sup>2</sup> или более).  
 $L32 + L31 + L12 (L11) \leq 500 \text{ м}$   
 $L32 + L22 (L21) \leq 500 \text{ м}$   
 $L12 (L11) + L31 + L22 (L21) \leq 500 \text{ м}$

	Требуемое количество усилителей сигнала (приобретается отдельно)	
	1 усилитель	2 усилителя
Если модели P200 и P250 не входят в подключаемые внутренние блоки	27 - 50 блоков	—
Если модели P200 и P250 входят в подключаемые внутренние блоки	21 - 39 блоков	40 - 50 блоков



### 4) Метод монтажа проводки

#### 1) Межблочная сигнальная линия

Так же как в 2-7-2.

- ♦ Используйте только экранированную кабель.

#### Соединение экранирующих оплеток кабеля

Так же как в 2-7-2.

#### 2) Сигнальная линия централизованного управления

Соедините шлейфом клеммы А и В на системном контроллере, клеммы М1 и М2 на клеммной колодке сигнальной линии централизованного управления ТВ7 на наружных блоках (ОС) в разных гидравлических контурах и на наружных блоках (ОС и ОС) в одном гидравлическом контуре. (Примечание б).

Если блок питания не подключен к сигнальной линии централизованного управления, необходимо переставить перемычку на плате управления из разъема CN41 в разъем CN40 только на одном наружном блоке.

Если системный контроллер подключен, установите переключатель SW5-1 на плате управления всех наружных блоков в положение Вкл.

#### Примечания:

а) Наружные блоки в одном гидравлическом контуре определяются автоматически как ОС и ОС в порядке уменьшения производительности (блоки с одинаковой производительностью располагаются в порядке увеличения адреса).

б) Если ТВ7 на наружных блоках одного гидравлического контура не соединены шлейфом, подключите сигнальную линию централизованного управления к ТВ7 на ОС (Примечание а). Для поддержания централизованного управления даже при неисправности ОС или сбое питания, соедините ТВ7 на ОС и ОС вместе. (В случае неисправности или сбое питания наружного блока, на котором перемычка переставлена из разъема CN41 в разъем CN40, централизованное управление не возможно даже если ТВ7 соединены шлейфом.)

с) Выполняйте подключение ТВ7 удостоверившись, что напряжение не превышает 20 В пост. тока.

- ♦ Используйте только экранированную кабель.

#### Соединение экранирующих оплеток кабеля

Соедините шлейфом клемму S на клеммной колодке ТВ7 на системном контроллере, ОС и ОС с экранирующей оплеткой экранированного кабеля. Замкните клемму заземления ( $\perp$ ) и клемму S на клеммной колодке ТВ7 на наружном блоке, на котором перемычка установлена в разъем CN40.

#### 3) Проводка МА-пульта управления

Так же как в 2-7-1.

#### Подключение 2-х пультов управления к системе

Так же как в 2-7-1.

#### Групповая работа внутренних блоков

Так же как в 2-7-1.

#### 4) Подключение вентустановки Лоссней

Соедините клеммы М1 и М2 клеммной колодки ТВ5 на внутреннем блоке (IC) с соответствующими клеммами на клеммной колодке межблочной сигнальной линии ТВ5 на Лоссней (LC). Соблюдение полярности не обязательно, 2-х жильный кабель.

♦ Внутренние блоки должны быть взаимосвязаны с вентустановкой Лоссней с помощью системного контроллера. (Смотрите способ настройки в руководстве пользователя системного контроллера.) При подключении одного пульта управления Вкл/Выкл или одного шлюза LonWorks требуется настройка взаимосвязи с пульта управления.

#### 5) Установка адресных переключателей

Необходима установка адресов как указано ниже.

### 5) Установка адресов

№	Блок или контроллер			Диапазон адресов	Способ установки	Примечания	Заводская установка
1	Внутренний блок	Главный блок	IC	01 ~ 50	♦ Назначьте наименьший адрес для главного блока в группе. ♦ В системе с дополнительным ВС-контроллером выполните установки для внутренних блоков в следующем порядке. i) Внутренний блок подключаемый к главному ВС-контроллеру. ii) Внутренний блок подключаемый к дополнительному ВС-контроллеру 1. iii) Внутренний блок подключаемый к дополнительному ВС-контроллеру 2. Установите адреса: i) < ii) < iii)  Назначьте последовательные номера, начиная с адреса главного блока в этой группе + 1. (Адрес главного блока +1, адрес главного блока +2, адрес главного блока +3 и т.д.)	♦ Требуется установка номера порта. ♦ Для выполнения групповой работы внутренних блоков с разными функциями назначьте главным блоком в группе блок с наибольшим количеством функций.	00
		Дополнительный блок					
2	Лоссней		LC	01 ~ 50	Назначьте произвольный, но уникальный адрес каждой вентустановке после назначения адресов всем внутренним блокам.	Не должно быть дублирования адресов с адресами внутренних блоков.	00
3	МА-пульт управления	Главный пульт	МА	Установка не требуется	–	Введите те же групповые настройки внутреннего блока с системного контроллера, как настройки, которые были введены с МА-пульта управления.	Главный
		Дополнительный пульт	МА	Дополнительный пульт	Установки должны быть выполнены с дополнительного/главного пульта.		
4	Наружный блок		ОС ОС	51 ~ 100	♦ Назначьте последовательные адреса наружным блокам одного гидравлического контура. ♦ Наружные блоки автоматически определяются как ОС и ОС. (Примечание)	♦ Для установки адреса 100 установите поворотный переключатель в положение 50. ♦ Если адрес назначенный для главного ВС-контроллера дублирует любые адреса назначенные для наружных блоков или для дополнительного ВС-контроллера, используйте другой, неиспользованный адрес в пределах диапазона установки.	00
5	Дополнительный наружный блок	ВС-контроллер (дополнительный)	BS	51 ~ 100	Назначьте адрес равный наименьшему адресу внутреннего блока подключенного к дополнительному ВС-контроллеру + 50.  ОС (или ОС, если существует) + 1	♦ Использование дополнительного ВС-контроллера требует соединения с главным ВС-контроллером.	
		ВС-контроллер (главный)	BC				

#### Примечание.

Наружные блоки в одном гидравлическом контуре определяются автоматически как ОС и ОС. Наружные блоки располагаются в порядке уменьшения производительности (блоки с одинаковой производительностью располагаются в порядке увеличения адреса).



### 4) Метод монтажа проводки

#### 1) Межблочная сигнальная линия

Соедините шлейфом клеммы M1 и M2 на клеммной колодке межблочной сигнальной линии TB3 на наружных блоках (OC, OS1, OS2) (Примечание а), клеммы M1 и M2 на клеммной колодке межблочной сигнальной линии TB5 на каждом внутреннем блоке (IC) и клемму S на системном контроллере. (Соблюдение полярности не обязательно.)

♦ Используйте только экранированный кабель.

#### Примечание.

а) Наружные блоки в одном гидравлическом контуре определяются автоматически как OC, OS1 и OS2 в порядке уменьшения производительности (блоки с одинаковой производительностью располагаются в порядке увеличения адреса).

#### Соединение экранирующих оплеток кабеля

Соедините шлейфом клеммы заземления (  $\perp$  ) на наружных блоках (OC, OS1 и OS2), клемму S клеммной колодки TB5 на внутреннем блоке (IC) и клемму S на системном контроллере с экранирующей оплеткой экранированного кабеля.

#### 2) Сигнальная линия централизованного управления

Соедините шлейфом клеммы M1 и M2 на клеммной колодке сигнальной линии централизованного управления TB7 на наружных блоках (OC) в разных гидравлических контурах и на наружных блоках (OC, OS1 и OS2) в одном гидравлическом контуре. (Примечание б).

Если блок питания не подключен к сигнальной линии централизованного управления, необходимо переставить перемычку на плате управления из разъема CN41 в разъем CN40 только на одном наружном блоке.

Установите переключатель SW5-1 на плате управления всех наружных блоков в положение Вкл.

#### Примечание:

б) Если TB7 на наружных блоках одного гидравлического контура не соединены шлейфом, подключите сигнальную линию централизованного управления к TB7 на OC (Примечание а). Для поддержания централизованного управ-

ления даже при неисправности ОС или сбое питания, соедините шлейфом TB7 на OC, OS1 и OS2. (В случае неисправности или сбое питания наружного блока, на котором перемычка переставлена из разъема CN41 в разъем CN40, централизованное управление не возможно даже если TB7 соединены шлейфом.)

с) Выполняйте подключение TB7 удостоверившись, что напряжение не превышает 20 В пост. тока.

♦ Используйте только экранированный кабель.

#### Соединение экранирующих оплеток кабеля

Соедините шлейфом клемму S на клеммной колодке TB7 на наружных блоках (OC, OS1 и OS2) с экранирующей оплеткой экранированного кабеля. Замкните клемму заземления (  $\perp$  ) и клемму S на клеммной колодке TB7 на наружном блоке, на котором перемычка установлена в разъем CN40.

#### 3) Проводка MA-пульта управления

Так же как в 2-7-1.

#### Подключение 2-х пультов управления к системе

Так же как в 2-7-1.

#### Групповая работа внутренних блоков

Так же как в 2-7-1.

#### 4) Подключение вентустановки Лоссней

Соедините клеммы M1 и M2 клеммной колодки TB5 на внутреннем блоке (IC) с соответствующими клеммами на клеммной колодке межблочной сигнальной линии TB5 на Лоссней (LC). (Соблюдение полярности не обязательно, 2-х жильный кабель.)

♦ Внутренние блоки должны быть взаимосвязаны с вентустановкой Лоссней с помощью системного контроллера. (Смотрите способ настройки в руководстве пользователя системного контроллера.) При подключении одного пульта управления Вкл/Выкл требуется настройка взаимосвязи с пульта управления.

#### 5) Установка адресных переключателей

Необходима установка адресов как указано ниже.

### 5) Установка адресов

№	Блок или контроллер			Диапазон адресов	Способ установки	Примечания	Заводская установка	
	Внутренний блок	Главный блок	IC					
1	Внутренний блок	Главный блок	IC	01 ~ 50	Назначьте наименьший адрес для главного блока в группе.  Назначьте последовательные номера, начиная с адреса главного блока в этой группе + 1. (Адрес главного блока +1, адрес главного блока +2, адрес главного блока +3 и т.д.)	Для выполнения групповой работы внутренних блоков с разными функциями назначьте главным блоком в группе блок с наибольшим количеством функций.	00	
		Дополнительный блок						
2	Лоссней			LC	01 ~ 50	Назначьте произвольный, но уникальный адрес каждой вентустановке после назначения адресов всем внутренним блокам.	Не должно быть дублирования адресов с адресами внутренних блоков.	00
3	MA-пульт управления	Главный пульт	MA	Установка не требуется	—	Введите те же групповые настройки внутреннего блока с системного контроллера, как настройки, которые были введены с MA-пульта управления.	Главный	
		Дополнительный пульт	MA	Дополнительный пульт	Установки выполняются согласно выбору функций пульта управления.			
4	Наружный блок			OC OS1 OS2	51 ~ 100	Назначьте последовательные адреса для наружных блоков в одном гидравлическом контуре. Наружные блоки определяются автоматически как OC, OS1 и OS2. (Примечание)	Для установки адреса 100 установите поворотный переключатель в положение 50.	00

#### Примечание.

Наружные блоки в одном гидравлическом контуре определяются автоматически как OC, OS1 и OS2. Наружные блоки располагаются в порядке уменьшения производительности (блоки с одинаковой производительностью располагаются в порядке увеличения адреса).

## PURU

### 1) Пример подключения проводки управления

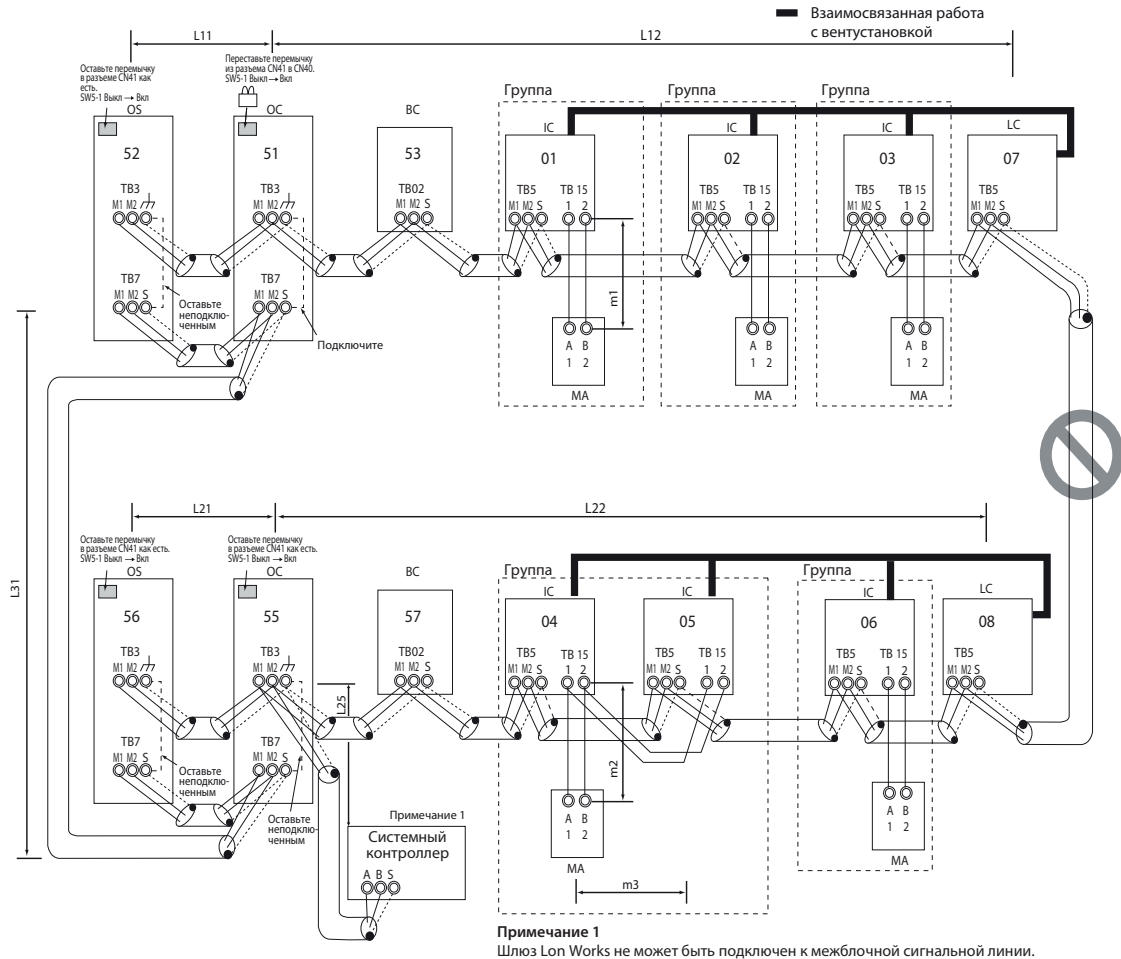

### 2) Предупреждение

- 1) ME-пульт управления и MA-пульт управления не могут быть подключены к одной группе блоков одновременно.
- 2) К одной группе внутренних блоков не могут быть подключены более двух MA-пультов управления.
- 3) Не соединяйте клеммные колодки TB5 на внутренних блоках подключенных к разным наружным блокам друг с другом.
- 4) Перестановка переключки из разъема CN41 должна выполняться только на одном наружном блоке.
- 5) Подключите заземление к клемме S на клеммной колодке сигнальной линии централизованного управления TB7 только на одном наружном блоке.
- 6) Максимально три системных контроллера могут быть подключены к межблочной сигнальной линии. (Контроллеры AE-200, AG-150A, GB-50ADA или G(B)-50A не могут быть подключены).
- 7) Когда общее количество внутренних блоков превышает 20 (12 блоков, если подключен один или более блок модели 200 или выше), возможны случаи, при которых системный контроллер не может быть подключен к межблочной сигнальной линии.
- 8) Если количество подключенных внутренних блоков соответствует указанному в таблице ниже, необходим один или несколько усилителей сигнала (приобретается отдельно).

При подключении двух усилителей сигнала, подключите их параллельно. (Соблюдайте максимальное количество подключаемых внутренних блоков указанное в спецификациях на каждый наружный блок.)

- ♦ В таблице слева показано количество усилителей сигнала, которые необходимы для системы с тремя BC-контроллерами. Вместо каждого BC-контроллера не включенного в вышеуказанную систему, могут быть подключены два дополнительных внутренних блока.
- ♦ Дополнительную информацию о необходимом количестве дополнительных усилителей сигнала смотрите в руководстве пользователя.

### 3) Максимально допустимая длина

- 1) Межблочная сигнальная линия  
Максимальная длина (сечение 1,25 мм<sup>2</sup> или более).  
L11 + L12 ≤ 200 м  
L21 + L22 ≤ 200 м  
L25 ≤ 200 м
- 2) Сигнальная линия централизованного управления  
L31 + L21 ≤ 200 м
- 3) Проводка MA-пульта управления  
Так же как в 2-7-1
- 4) Максимальная длина сигнальной линии через наружный блок (сечение 1,25 мм<sup>2</sup> или более).  
L25 + L31 + L12 (L11) ≤ 500 м  
L12 (L11) + L31 + L22 (L21) ≤ 500 м

	Требуемое количество усилителей сигнала (приобретается отдельно)	
	1 усилитель	2 усилителя
Если модели P200 и P250 не входят в подключаемые внутренние блоки	27 - 50 блоков	-
Если модели P200 и P250 входят в подключаемые внутренние блоки	21 - 39 блоков	40 - 50 блоков

### 4) Метод монтажа проводки

#### 1) Межблочная сигнальная линия

Соедините шлейфом клеммы M1 и M2 на клеммной колодке межблочной сигнальной линии TB3 на наружных блоках (OC и OS) (Примечание а), клеммы M1 и M2 на клеммной колодке межблочной сигнальной линии TB02 на главном и дополнительном ВС контроллерах (BC и BS), на клеммной колодке межблочной сигнальной линии TB5 на каждом внутреннем блоке (IC) и клемму S на системном контроллере. (Соблюдение полярности не обязательно.)

♦ Используйте только экранированный кабель.

#### Примечание

а) Наружные блоки в одном гидравлическом контуре определяются автоматически как OC и OS в порядке уменьшения производительности (блоки с одинаковой производительностью располагаются в порядке увеличения адреса).

#### Соединение экранирующих оплеток кабеля

Соедините шлейфом клеммы заземления ( $\perp$ ) на наружных блоках (OC и OS), клемму S клеммной колодки TB02 на BC и BS контроллерах и клемму S на клеммной колодке TB5 на внутреннем блоке (IC) с экранирующей оплеткой экранированного кабеля.

#### 2) Сигнальная линия централизованного управления

Соедините шлейфом клеммы M1 и M2 на клеммной колодке сигнальной линии централизованного управления TB7 на наружных блоках (OC) в разных гидравлических контурах и на наружных блоках (OC и OS) в одном гидравлическом контуре. (Примечание б). Если блок питания не подключен к сигнальной линии централизованного управления, необходимо переставить перемычку на плате управления из разъема CN41 в разъем CN40 только на одном наружном блоке.

Установите переключатель SW5-1 на плате управления всех наружных блоков в положение Вкл.

#### Примечание

б) Если TB7 на наружных блоках одного гидравлического контура

не соединены шлейфом, подключите сигнальную линию централизованного управления к TB7 на ОС (Примечание а). Для поддержания централизованного управления даже при неисправности ОС или сбоя питания, соедините TB7 на ОС и OS вместе. (В случае неисправности или сбоя питания наружного блока, на котором перемычка переставлена из разъема CN41 в разъем CN40, централизованное управление не возможно даже если TB7 соединены шлейфом.)

с) Выполняйте подключение TB7 удостоверившись, что напряжение не превышает 20 В пост. тока.

♦ Используйте только экранированный кабель.

#### Соединение экранирующих оплеток кабеля

Соедините шлейфом клемму S на клеммной колодке TB7 на наружных блоках (OC, OS) с экранирующей оплеткой экранированного кабеля. Закните клемму заземления ( $\perp$ ) и клемму S на клеммной колодке TB7 на наружном блоке, на котором перемычка установлена в разъем CN40.

#### 3) Проводка МА-пульта управления

Так же как в 2-7-1.

#### Подключение 2-х пультов управления к системе

Так же как в 2-7-1.

#### Групповая работа внутренних блоков

Так же как в 2-7-1.

#### 4) Подключение вентустановки Лоссней

Соедините клеммы M1 и M2 клеммной колодки TB5 на внутреннем блоке (IC) с соответствующими клеммами на клеммной колодке межблочной сигнальной линии TB5 на Лоссней (LC). Соблюдение полярности не обязательно, 2-х жильный кабель.

♦ Внутренние блоки должны быть взаимосвязаны с вентустановкой Лоссней с помощью системного контроллера. (Смотрите способ настройки в руководстве пользователя системного контроллера.) При подключении одного пульта управления Вкл/Выкл требуется настройка взаимосвязи с пульта управления.

#### 5) Установка адресных переключателей

Необходима установка адресов как указано ниже.

### 5) Установка адресов

№	Блок или контроллер			Диапазон адресов	Способ установки	Примечания	Заводская установка
1	Внутренний блок	Главный блок	IC	01 ~ 50	♦ Назначьте наименьший адрес для главного блока в группе. ♦ В системе с дополнительным ВС-контроллером выполните установки для внутренних блоков в следующем порядке: i) Внутренний блок подключаемый к главному ВС-контроллеру. ii) Внутренний блок подключаемый к дополнительному ВС-контроллеру 1. iii) Внутренний блок подключаемый к дополнительному ВС-контроллеру 2. Установите адреса: i) < ii) < iii)  Назначьте последовательные номера, начиная с адреса главного блока в этой группе + 1. (Адрес главного блока + 1, адрес главного блока + 2, адрес главного блока + 3 и т.д.)	♦ Требуется установка номера порта. ♦ Для выполнения групповой работы внутренних блоков с разными функциями назначьте главным блоком в группе блок с наибольшим количеством функций.	00
		Дополнительный блок					
2	Лоссней		LC	01 ~ 50	Назначьте произвольный, но уникальный адрес каждой вентустановке после назначения адресов всем внутренним блокам.	Не должно быть дублирования адресов с адресами внутренних блоков.	00
3	МА-пульт управления	Главный пульт	МА	Установка не требуется	–	Введите те же групповые настройки внутреннего блока с системного контроллера, как настройки, которые были введены с МА-пульта управления.	Главный
		Дополнительный пульт	МА	Дополнительный пульт	Установки должны быть выполнены с дополнительного/главного переключателя.		
4	Наружный блок		OC OS	51 ~ 100	♦ Назначьте последовательные адреса наружным блокам одного гидравлического контура. ♦ Наружные блоки автоматически определяются как OC и OS. (Примечание)	♦ Для установки адреса 100 установите поворотный переключатель в положение 50. ♦ Если адрес назначенный для главного ВС-контроллера дублирует любые адреса назначенные для наружных блоков или для дополнительного ВС-контроллера, используйте другой, неиспользованный адрес в пределах диапазона установок.	00
5	Дополнительный наружный блок	ВС-контроллер (дополнительный)	BS	51 ~ 100	Назначьте адрес равный наименьшему адресу внутреннего блока подключенного к дополнительному ВС-контроллеру + 50.  ОС (или OS, если существует) + 1	♦ Использование дополнительного ВС-контроллера требует соединения с главным ВС-контроллером.	
		ВС-контроллер (главный)	BC				

#### Примечание.

Наружные блоки в одном гидравлическом контуре определяются автоматически как OC и OS. Наружные блоки располагаются в порядке уменьшения производительности (блоки с одинаковой производительностью располагаются в порядке увеличения адреса).

## 2-7-6 Система с несколькими ВС-контроллерами

### PURV

#### 1) Пример подключения проводки управления

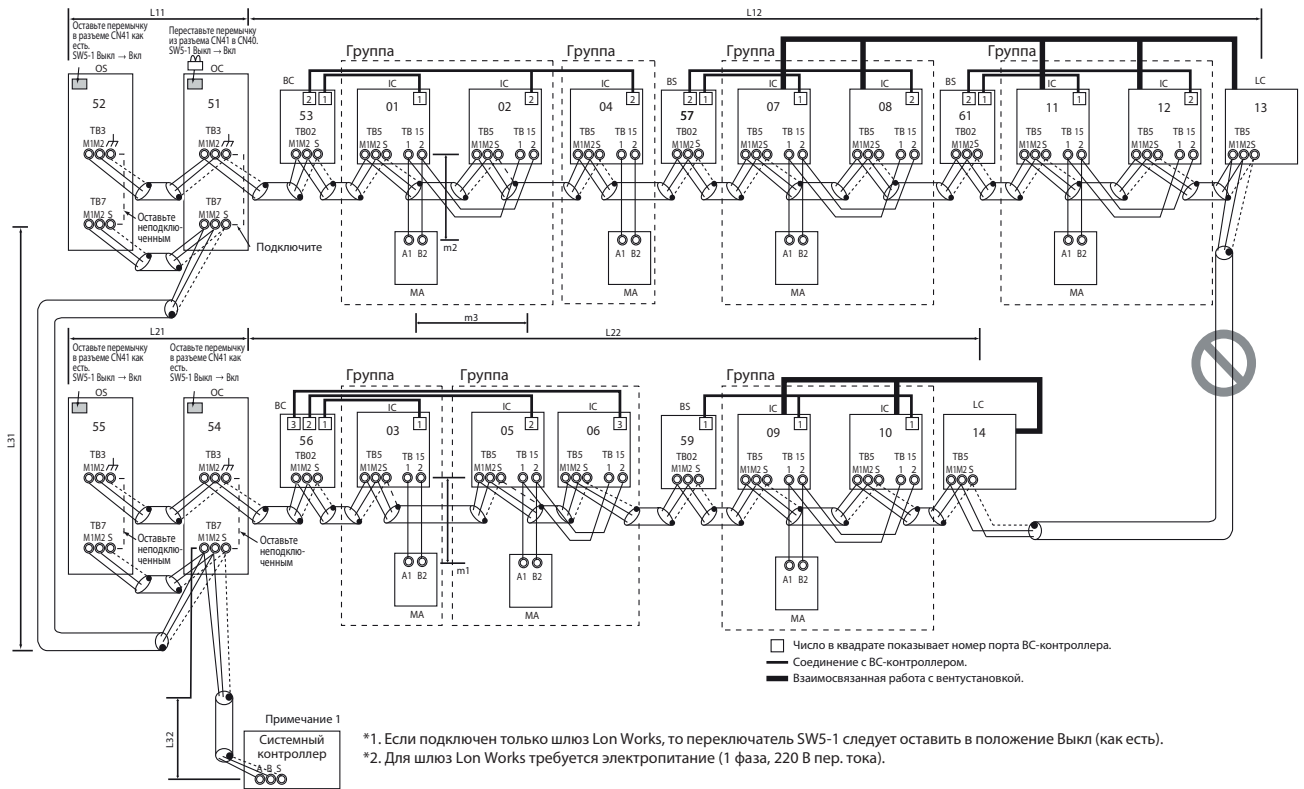

#### 2) Предупреждение

- 1) ME-пульт управления и MA-пульт управления не могут быть подключены к одной группе внутренних блоков одновременно.
- 2) К одной группе внутренних блоков не могут быть подключены более двух MA-пультов управления.
- 3) Не соединяйте клеммные колодки TB5 на внутренних блоках подключенных к разным наружным блокам друг с другом.
- 4) Перестановка переключки из разьема CN41 должна выполняться только на одном наружном блоке.
- 5) Замкните клемму заземления (H) и клемму S на клеммной колодке TB7 на наружном блоке, на котором переключка переставлена из разьема CN41 в разьем CN40.
- 6) Если количество подключенных внутренних блоков соответствует указанному в таблице ниже, необходим один или несколько усилителей сигнала (приобретается отдельно).  
При подключении двух усилителей сигнала, подключите их параллельно. (Соблюдайте максимальное количество подключаемых внутренних блоков указанное в спецификациях на каждый наружный блок.)

	Требуемое количество усилителей сигнала (приобретается отдельно)	
	1 усилитель	2 усилителя
Если модели P200 и P250 не входят в подключаемые внутренние блоки	27 - 50 блоков	—
Если модели P200 и P250 входят в подключаемые внутренние блоки	21 - 39 блоков	40 - 50 блоков

- ♦ В таблице выше показано количество усилителей сигнала, которые необходимы для системы с тремя ВС-контроллерами. Вместо каждого ВС-контроллера не включенного в вышеуказанную систему, могут быть подключены два дополнительных внутренних блока.
- ♦ Дополнительную информацию о необходимом количестве дополнительных усилителей сигнала смотрите в руководстве пользователя.

- 7) Если блок питания подключен к сигнальной линии централизованного управления, оставьте переключку в разьеме CN41 как есть (заводская установка).

#### 3) Максимально допустимая длина

- 1) Межблочная сигнальная линия  
Максимальная длина (сечение 1,25 мм<sup>2</sup> или более).  
L11 + L12 ≤ 200 м  
L21 + L22 ≤ 200 м
- 2) Сигнальная линия централизованного управления  
L31 + L32 (L21) ≤ 200 м
- 3) Проводка MA-пульта управления  
Максимальная общая длина линии (от 0,3 до 1,25 мм<sup>2</sup>)  
m1 ≤ 200 м  
m2 + m3 ≤ 200 м
- 4) Максимальная длина сигнальной линии через наружный блок (сечение 1,25 мм<sup>2</sup> или более).  
L32 + L31 + L12 (L11) ≤ 500 м  
L32 + L22 (L21) ≤ 500 м  
L12 (L11) + L31 + L22 (L21) ≤ 500 м

## 4) Метод монтажа проводки

## 1) Межблочная сигнальная линия

Соедините шлейфом клеммы M1 и M2 на клеммной колодке межблочной сигнальной линии TB3 на наружных блоках (OC и OS) (Примечание а), на клеммной колодке межблочной сигнальной линии TB02 на главном и дополнительном ВС-контроллерах (BC и BS) и на клеммной колодке межблочной сигнальной линии TB5 на каждом внутреннем блоке (IC). (Соблюдение полярности не обязательно.)

♦ Используйте только экранированный кабель.

**Примечание.**

а) Наружные блоки в одном гидравлическом контуре определяются автоматически как OC и OS в порядке уменьшения производительности (блоки с одинаковой производительностью располагаются в порядке увеличения адреса).

**Соединение экранирующих оплеток кабеля**

Соедините шлейфом клеммы заземления (  $\perp$  ) на наружных блоках (OC и OS), клеммы S клеммной колодки TB02 на BC- и BS-контроллерах и клемму S клеммной колодки на внутреннем блоке (IC) с экранирующей оплеткой экранированного кабеля.

## 2) Сигнальная линия централизованного управления

Соедините шлейфом клеммы A и B системного контроллера, клеммы M1 и M2 клеммной колодки TB7 подключения системы централизованного управления на наружных блоках (OC) в разных гидравлических контурах и клеммы M1 и M2 клеммной колодки TB7 подключения системы централизованного управления на наружных блоках (OC и OS) в одном гидравлическом контуре. (Примечание б).

Если блок питания не подключен к сигнальной линии централизованного управления, необходимо переставить перемычку на плате управления из разъема CN41 в разъем CN40 только на одном наружном блоке.

При подключении системного контроллера установите переключатель централизованного управления SW5-1 на плате управления всех наружных блоков в положение Вкл.

**Примечание:**

б) Если TB7 на наружных блоках одного гидравлического контура не соединены шлейфом, подключите сигнальную линию централизованного управления к TB7 на OC (Примечание а). Для поддержания централизованного управ-

ления даже при неисправности ОС или сбое питания, соедините шлейфом TB7 на OC и OS. (В случае неисправности или сбое питания наружного блока, на котором перемычка переставлена из разъема CN41 в разъем CN40, централизованное управление не возможно, даже если TB7 соединены шлейфом.)

с) Выполняйте подключение TB7 удостоверившись, что напряжение не превышает 20 В пост. тока.

♦ Используйте только экранированный кабель.

**Соединение экранирующих оплеток кабеля**

Соедините шлейфом клемму S на клеммной колодке TB7 на системном контроллере, наружных блоках OC и OS с экранирующей оплеткой экранированного кабеля. Замкните клемму заземления (  $\perp$  ) и клемму S на клеммной колодке TB7 на наружном блоке, на котором перемычка установлена в разъем CN40.

## 3) Проводка MA-пульта управления

Так же как в 2-7-1.

**Подключение 2-х пультов управления к системе**

Так же как в 2-7-1.

**Групповая работа внутренних блоков**

Так же как в 2-7-1.

## 4) Подключение вентустановки Лоссней

Соедините клеммы M1 и M2 клеммной колодки TB5 на внутреннем блоке (IC) с соответствующими клеммами на клеммной колодке межблочной сигнальной линии TB5 на Лоссней (LC). (Соблюдение полярности не обязательно, 2-х жильный кабель.)

♦ Внутренние блоки должны быть взаимосвязаны с вентустановкой Лоссней с помощью системного контроллера. (Смотрите способ настройки в руководстве пользователя системного контроллера.) При подключении одного пульта управления Вкл/Выкл или одного шлюза Lon Works требуется настройка взаимосвязи с пульта управления.

## 5) Установка адресных переключателей

Необходима установка адресов как указано ниже.

## 5) Установка адресов

№	Блок или контроллер			Диапазон адресов	Способ установки	Примечания	Заводская установка
1	Внутренний блок	Главный блок	IC	01 ~ 50	<ul style="list-style-type: none"> <li>♦ Назначьте наименьший адрес для главного блока в группе.</li> <li>♦ В системе с дополнительным ВС-контроллером выполните установки для внутренних блоков в следующем порядке.               <ul style="list-style-type: none"> <li>i) Внутренний блок подключаемый к главному ВС-контроллеру.</li> <li>ii) Внутренний блок подключаемый к дополнительному ВС-контроллеру 1.</li> <li>iii) Внутренний блок подключаемый к дополнительному ВС-контроллеру 2.</li> </ul> </li> </ul> Установите адреса: i) < ii) < iii)	<ul style="list-style-type: none"> <li>♦ Требуется установка номера порта.</li> <li>♦ Для выполнения групповой работы внутренних блоков с разными функциями назначьте главным блоком в группе блок с наибольшим количеством функций.</li> </ul>	00
		Дополнительный блок					
2	Лоссей		LC	01 ~ 50	Назначьте произвольный, но уникальный адрес каждой вентустановке после назначения адресов всем внутренним блокам.	Не должно быть дублирования адресов с адресами внутренних блоков.	00
3	МА-пульт управления	Главный пульт	MA	Установка не требуется	–	Введите те же групповые настройки внутреннего блока с системного контроллера, как настройки, которые были введены с МА-пульта управления.	Главный
		Дополнительный пульт	MA	Дополнительный пульт	Установки должны быть выполнены с дополнительного/главного пульта управления.		
4	Наружный блок		OC OS	51 ~ 100	<ul style="list-style-type: none"> <li>♦ Наименьший адрес внутреннего блока в системе + 50.</li> <li>♦ Назначьте последовательные адреса наружным блокам одного гидравлического контура.</li> <li>♦ Наружные блоки автоматически определяются как OC и OS. (Примечание)</li> </ul>	<ul style="list-style-type: none"> <li>♦ Для установки адреса 100 установите поворотный переключатель в положение 50.</li> <li>♦ Если адрес назначенный для главного ВС-контроллера дублирует любые адреса назначенные для наружных блоков или для дополнительного ВС-контроллера, используйте другой, неиспользованный адрес в пределах диапазона установки.</li> <li>♦ Использование дополнительного ВС-контроллера требует соединения с главным ВС-контроллером.</li> </ul>	00
5	Дополнительный наружный блок	ВС-контроллер (дополнительный)	BS	51 ~ 100	Назначьте адрес равный наименьшему адресу внутреннего блока подключенного к дополнительному ВС-контроллеру + 50.  OS (или OS, если существует) + 1		
		ВС-контроллер (главный)	BS				

**Примечание.**

Наружные блоки в одном гидравлическом контуре определяются автоматически как OC и OS. Наружные блоки располагаются в порядке уменьшения производительности (блоки с одинаковой производительностью располагаются в порядке увеличения адреса).





### 4) Метод монтажа проводки

- 1) Межблочная сигнальная линия  
Так же как в 2-7-1  
**Соединение экранирующих оплеток кабеля**  
Так же как в 2-7-1
- 2) Сигнальная линия централизованного управления  
Так же как в 2-7-4  
**Соединение экранирующих оплеток кабеля**  
Так же как в 2-7-4
- 3) Проводка ME-пульта управления  
ME-пульт управления подключается в любом месте межблочной сигнальной линии.

### Подключение 2-х пультов управления к системе

Смотрите раздел «Установка адресных переключателей».

### Групповая работа внутренних блоков (включая групповую работу блоков в разных гидравлических контурах).

Смотрите раздел «Установка адресных переключателей».

- 4) Подключение вентустановки Лоссней  
Так же как в 2-7-4
- 5) Установка адресных переключателей  
Необходима установка адресов как указано ниже.

### 5) Установка адресов

№	Блок или контроллер			Диапазон адресов	Способ установки	Примечания	Заводская установка
1	Внутренний блок	Главный блок	IC	01 ~ 50	Назначьте наименьший адрес для главного блока в группе.	Для выполнения групповой работы внутренних блоков с разными функциями назначьте главным блоком в группе блок с наибольшим количеством функций.	00
		Дополнительный блок			Назначьте последовательные номера, начиная с адреса главного блока в этой группе + 1. (Адрес главного блока +1, адрес главного блока +2, адрес главного блока +3 и т.д.)		
2	Лоссней		LC	01 ~ 50	Назначьте произвольный, но уникальный адрес каждой вентустановке после назначения адресов всем внутренним блокам.	Не должно быть дублирования адресов с адресами внутренних блоков.	00
3	ME-пульт управления	Главный пульт	RC	101 ~ 150	Добавьте 100 к адресу главного блока в группе.	♦ Адрес 100 не используется. ♦ Для установки адреса 200 установите поворотный переключатель в положение 00.	101
		Дополнительный пульт	RC	151 ~ 200	Добавьте 150 к адресу главного блока в группе.		
4	Наружный блок		OC OS1 OS2	51 ~ 100	Назначьте последовательные адреса для наружных блоков в одном гидравлическом контуре. Наружные блоки определяются автоматически как OC, OS1 и OS2. (Примечание)	Для установки адреса 100 установите поворотный переключатель в положение 50.	00

#### Примечание.

Наружные блоки в одном гидравлическом контуре определяются автоматически как OC, OS1 и OS2. Наружные блоки располагаются в порядке уменьшения производительности (блоки с одинаковой производительностью располагаются в порядке увеличения адреса).

## PURY

### 1) Пример подключения проводки управления

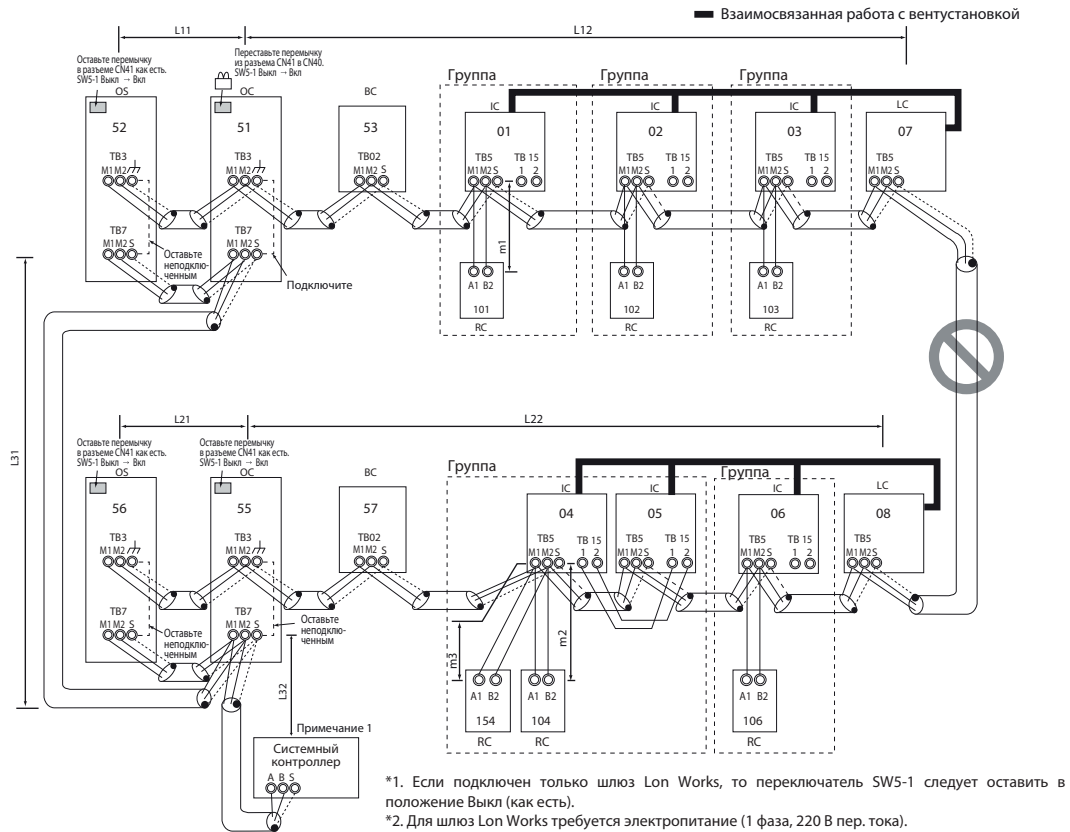

Глава 2

### 2) Предупреждение

- 1) ME-пульт управления и MA-пульт управления не могут быть подключены к одной группе внутренних блоков одновременно.
- 2) К одной группе внутренних блоков не могут быть подключены более двух ME-пультов управления.
- 3) Не соединяйте клеммные колодки TB5 на внутренних блоках подключенных к разным наружным блокам друг с другом.
- 4) Перестановка перемычки из разьема CN41 в разьем CN40 должна выполняться только на одном наружном блоке.
- 5) Подключите заземление электрических частей к клемме S на клеммной колодке централизованного управления только на одном наружном блоке.
- 6) Если количество подключенных внутренних блоков соответствует указанному в таблице ниже, необходим один или несколько усилителей сигнала (приобретается отдельно).  
При подключении двух усилителей сигнала, подключите их параллельно. (Соблюдайте максимальное количество подключаемых внутренних блоков указанное в спецификациях на каждый наружный блок.)

	Требуемое количество усилителей сигнала (приобретается отдельно)		
	1 усилитель	2 усилителя	3 усилителя
Если модели P200 и P250 не входят в подключаемые внутренние блоки	15 - 34 блоков	35 - 50 блоков	—
Если модели P200 и P250 входят в подключаемые внутренние блоки	11 - 26 блоков	27 - 42 блоков	43 - 50 блоков

- ♦ В таблице выше показано количество усилителей сигнала, которые необходимы для системы с тремя ВС-контроллерами. Вместо каждого ВС-контроллера не включенного в вышеуказанную систему, могут быть подключены два дополнительных внутренних блока.
- ♦ Дополнительную информацию о необходимом количестве дополнительных усилителей сигнала смотрите в руководстве пользователя.

- 7) Если блок питания подключен к сигнальной линии централизованного управления, оставьте перемычку в разьеме CN41 как есть (заводская установка).

### 3) Максимально допустимая длина

- 1) Межблочная сигнальная линия  
Так же как в 2-7-3
- 2) Сигнальная линия централизованного управления  
Так же как в 2-7-4
- 3) Проводка ME-пульта управления  
Максимальная общая длина линии (от 0,3 до 1,25 мм<sup>2</sup>)  
m1 ≤ 10 м  
m2 + m3 ≤ 10 м  
При необходимости удлинения кабеля стандартной поставки используйте кабель сечением 1,25 мм<sup>2</sup>. Длина участка кабеля превышающего 10 м должна быть включена в максимальную длину межблочной сигнальной линии указанную в п. 1.  
\* При подключении упрощенного пульта управления используйте кабель сечением 0,75 ~ 1,25 мм<sup>2</sup>.
- 4) Максимальная длина сигнальной линии через наружный блок (сечение 1,25 мм<sup>2</sup> или более).  
Так же как в 2-7-4

### 4) Метод монтажа проводки

- 1) Межблочная сигнальная линия  
Так же как в 2-7-2  
**Соединение экранирующих оплеток кабеля**  
Так же как в 2-7-2
- 2) Сигнальная линия централизованного управления  
Так же как в 2-7-4  
**Соединение экранирующих оплеток кабеля**  
Так же как в 2-7-4
- 3) Проводка ME-пульта управления  
ME-пульт управления подключается в любом месте межблочной сигнальной линии.

### Подключение 2-х пультов управления к системе

Смотрите раздел «Установка адресных переключателей».

### Групповая работа внутренних блоков (включая групповую работу блоков в разных гидравлических контурах).

Смотрите раздел «Установка адресных переключателей».

- 4) Подключение вентустановки Лоссней  
Так же как в 2-7-4
- 5) Установка адресных переключателей  
Необходима установка адресов как указано ниже.

### 5) Установка адресов

№	Блок или контроллер			Диапазон адресов	Способ установки	Примечания	Заводская установка
1	Внутренний блок	Главный блок	IC	01 ~ 50	<ul style="list-style-type: none"> <li>♦ Назначьте наименьший адрес для главного блока в группе.</li> <li>♦ В системе с дополнительным ВС-контроллером выполните установки для внутренних блоков в следующем порядке.                             <ol style="list-style-type: none"> <li>i) Внутренний блок подключаемый к главному ВС-контроллеру.</li> <li>ii) Внутренний блок подключаемый к дополнительному ВС-контроллеру 1.</li> <li>iii) Внутренний блок подключаемый к дополнительному ВС-контроллеру 2.</li> </ol>                             Установите адреса: i) &lt; ii) &lt; iii)                         </li> </ul>	<ul style="list-style-type: none"> <li>♦ Требуется установка номера порта.</li> <li>♦ Для выполнения групповой работы внутренних блоков с разными функциями назначьте главным блоком в группе блок с наибольшим количеством функций.</li> </ul>	00
		Дополнительный блок					
2	Лоссней		LC	01 ~ 50	Назначьте произвольный, но уникальный адрес каждой вентустановке после назначения адресов всем внутренним блокам.	Не должно быть дублирования адресов с адресами внутренних блоков.	00
3	ME-пульт управления	Главный пульт	RC	101 ~ 150	Добавьте 100 к адресу главного блока в группе.	<ul style="list-style-type: none"> <li>♦ Адрес 100 не используется.</li> <li>♦ Для установки адреса 200 установите поворотный переключатель в положение 00.</li> </ul>	101
		Дополнительный пульт	RC	151 ~ 200	Добавьте 150 к адресу главного блока в группе.		
4	Наружный блок		OC OS	51 ~ 100	<ul style="list-style-type: none"> <li>♦ Назначьте последовательные адреса наружным блокам одного гидравлического контура.</li> <li>♦ Наружные блоки автоматически определяются как OC и OS. (Примечание)</li> </ul>	<ul style="list-style-type: none"> <li>♦ Для установки адреса 100 установите поворотный переключатель в положение 50.</li> <li>♦ Если адрес назначенный для главного ВС-контроллера дублирует любые адреса назначенные для наружных блоков или для дополнительного ВС-контроллера, используйте другой, неиспользованный адрес в пределах диапазона установки.</li> <li>♦ Использование дополнительного ВС-контроллера требует соединения с главным ВС-контроллером.</li> </ul>	00
5	Дополнительный наружный блок	ВС-контроллер (дополнительный)	BS	51 ~ 100	Назначьте адрес равный наименьшему адресу внутреннего блока подключенного к дополнительному ВС-контроллеру + 50.		
		ВС-контроллер (главный)	BC		OS (или OS, если существует) + 1		

#### Примечание.

Наружные блоки в одном гидравлическом контуре определяются автоматически как OC и OS. Наружные блоки располагаются в порядке уменьшения производительности (блоки с одинаковой производительностью располагаются в порядке увеличения адреса).

## 2-9 Примеры систем с МА и МЕ-пультом управления

### 2-9-1 Система с подключением системного контроллера к сигнальной линии централизованного управления

#### PUNY-P, PUNY-EP

##### 1) Пример подключения проводки управления

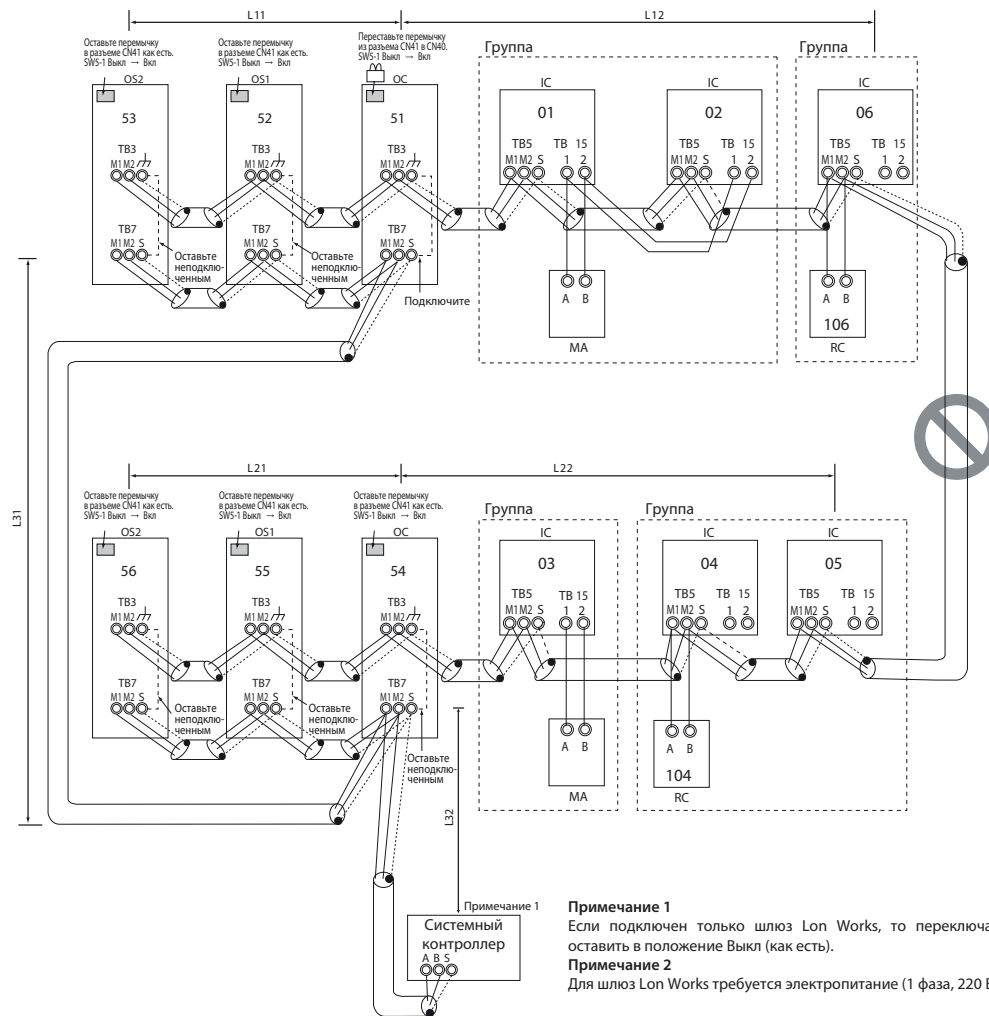

#### 2) Предупреждение

- 1) Обязательно подключите системный контроллер.
- 2) МЕ-пульт управления и МА-пульт управления не могут быть подключены к одной группе внутренних блоков одновременно.
- 3) Назначьте адреса для внутренних блоков подключенных к МА-пульту управления меньше, чем адреса для внутренних блоков подключенных к МЕ-пульту управления.
- 4) К одной группе внутренних блоков не могут быть подключены более двух МЕ-пультов управления.
- 5) К одной группе внутренних блоков не могут быть подключены более двух МА-пультов управления.
- 6) Не соединяйте клеммные колодки TB5 на внутренних блоках подключенных к разным наружным блокам друг с другом.
- 7) Перестановка переключки из разьема CN41 должна выполняться только на одном наружном блоке (не требуется, если питание сигнальной линии централизованного управления подается от контроллера с функцией питания, такого, как GB-50ADA.)
- 8) Подключите заземление электрических частей к клемме S на клеммной колодке централизованного управления только на одном наружном блоке.
- 9) К системе с общим числом подключенных внутренних блоков более 20 должен быть подключен усилитель сигнала.
- 10) Усилитель сигнала необходим для системы с общим числом подключенных внутренних блоков более 16, включая один или несколько внутренних блоков модели 200 или выше.
  - ♦ Дополнительную информацию о необходимом количестве дополнительных усилителях сигнала смотрите в руководстве пользователя.

- Примечание 1**  
Если подключен только шлюз Lon Works, то переключатель SW5-1 следует оставить в положение Выкл. (как есть).
- Примечание 2**  
Для шлюз Lon Works требуется электропитание (1 фаза, 220 В пер. тока).

- 11) Если блок питания подключен к сигнальной линии централизованного управления, оставьте переключку в разьеме CN41 как есть (заводская установка).

#### 3) Максимально допустимая длина

- 1) Межблочная сигнальная линия  
Так же как в 2-7-3
- 2) Сигнальная линия централизованного управления  
Так же как в 2-7-4
- 3) Проводка МА-пульта управления  
Так же как в 2-7-1
- 4) Проводка M-NET пульта управления  
Так же как в 2-7-1
- 5) Максимальная длина сигнальной линии через наружный блок (сечение 1,25 мм<sup>2</sup> или более).  
Так же как в 2-7-4.

### 4) Метод монтажа проводки

- 1) Межблочная сигнальная линия  
Так же как в 2-7-1  
**Соединение экранирующих оплеток кабеля**  
Так же как в 2-7-1
- 2) Сигнальная линия централизованного управления  
Так же как в 2-7-4  
**Соединение экранирующих оплеток кабеля**  
Так же как в 2-7-4
- 3) Проводка МА-пульта управления  
Так же как в 2-7-1  
**Подключение 2-х пультов управления к системе**  
Так же как в 2-7-1

### Групповая работа внутренних блоков

Так же как в 2-7-1

- 4) Проводка M-NET пульта управления

Так же как в 2-7-1

### Подключение 2-х пультов управления к системе

Так же как в 2-7-1

### Групповая работа внутренних блоков

Так же как в 2-7-1

- 5) Подключение вентустановки Лоссней

Так же как в 2-7-4

- 6) Установка адресных переключателей

Необходима установка адресов как указано ниже.

### 5) Установка адресов

№	Блок или контроллер				Диапазон адресов	Способ установки	Примечания	Заводская установка	
1	Внутренние блоки с МА-пультом управления	Внутренний блок	Главный блок	IC	01 ~ 50	Назначьте наименьший адрес для главного блока в группе.  Назначьте последовательные номера, начиная с адреса главного блока в этой группе + 1. (Адрес главного блока +1, адрес главного блока +2, адрес главного блока +3 и т.д.)	<ul style="list-style-type: none"> <li>♦ Назначьте адрес меньше, чем для внутренних блоков подключенных к ME-пульту управления.</li> <li>♦ Введите те же групповые настройки внутреннего блока с системного контроллера, как настройки с МА-пульта управления.</li> <li>♦ Для выполнения групповой работы внутренних блоков с разными функциями назначьте главным блоком в группе блок с наибольшим количеством функций.</li> </ul>	00	
			Дополнительный блок						
		МА-пульт управления	Главный пульт управления	МА	Установка не требуется	-		Главный	
			Дополнительный пульт управления	МА	Дополнительный пульт управления	Выполните установки согласно выбора функций пульта управления.			
2	Внутренние блоки с МА-пультом управления	Внутренний блок	Главный блок	IC	01 ~ 50	Назначьте наименьший адрес для главного блока в группе.  Назначьте последовательные номера, начиная с адреса главного блока в этой группе + 1. (Адрес главного блока +1, адрес главного блока +2, адрес главного блока +3 и т.д.)	<ul style="list-style-type: none"> <li>♦ Введите групповые настройки внутреннего блока с системного контроллера (MELANS).</li> <li>♦ Назначьте адрес больше, чем для внутренних блоков подключенных к МА-пульту управления.</li> <li>♦ Для выполнения групповой работы внутренних блоков с разными функциями назначьте главным блоком в группе блок с наибольшим количеством функций.</li> </ul>	00	
			Дополнительный блок						
		ME-пульт управления	Главный пульт управления	RC	101 ~ 150	Добавьте 100 к адресу главного блока в группе.	<ul style="list-style-type: none"> <li>♦ Адрес 100 не используется.</li> <li>♦ Для установки адреса 200 установите поворотный переключатель в положение 00.</li> </ul>	101	
			Дополнительный блок	RC	151 ~ 200	Добавьте 150 к адресу главного блока в группе.			
3	Лоссней				LC	01 ~ 50	Назначьте произвольный, но уникальный адрес каждой вентустановке после назначения адресов всем внутренним блокам.	Не должно быть дублирования адресов с адресами внутренних блоков.	00
4	Наружный блок				OC OS1 OS2	51 ~ 100	Назначьте последовательные адреса для наружных блоков в одном гидравлическом контуре. Наружные блоки определяются автоматически как OC, OS1 и OS2. (Примечание)	Для установки адреса 100 установите поворотный переключатель в положение 50.	00

#### Примечание.

Наружные блоки в одном гидравлическом контуре определяются автоматически как OC и OS. Наружные блоки располагаются в порядке уменьшения производительности (блоки с одинаковой производительностью располагаются в порядке увеличения адреса).

## PURY

### 1) Пример подключения проводки управления

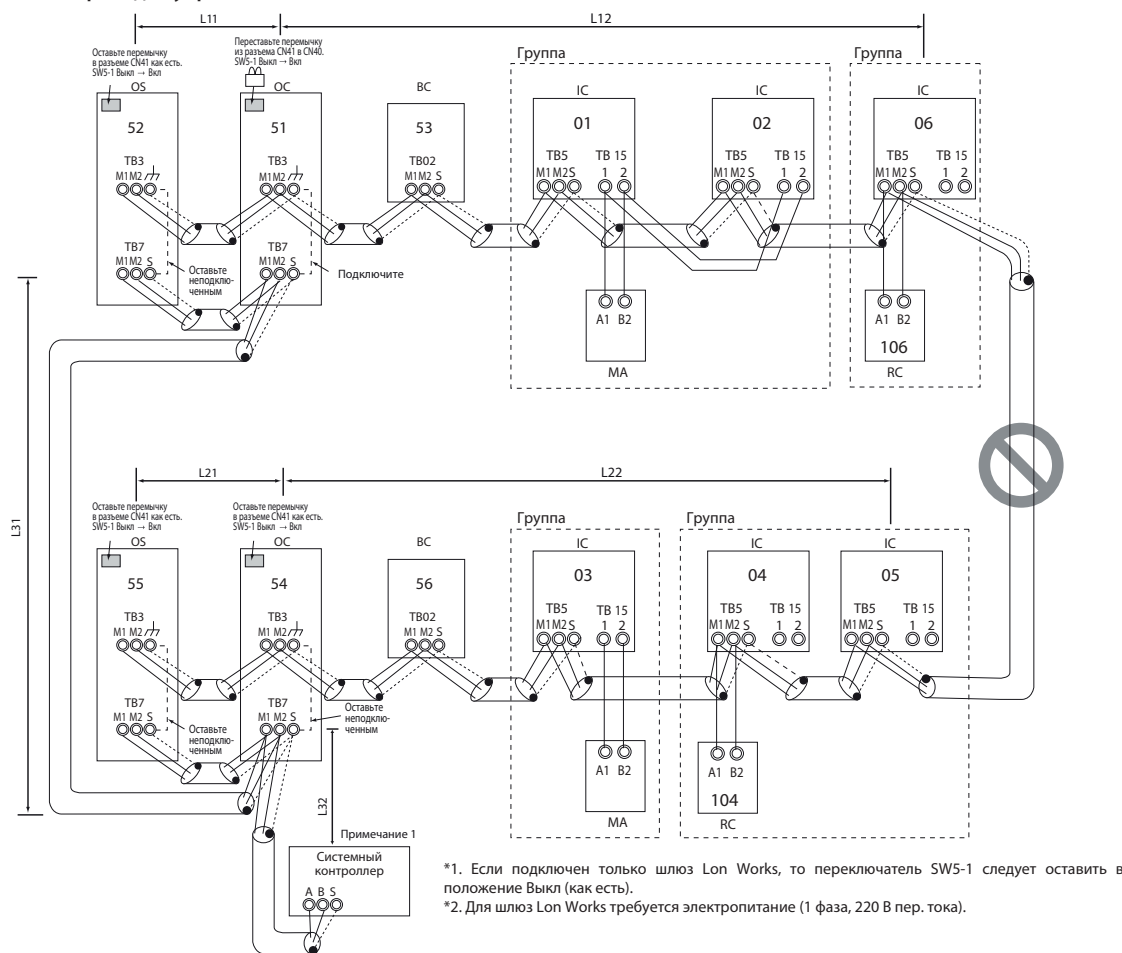

### 2) Предупреждение

- 1) Обязательно подключите системный контроллер.
- 2) ME-пульт управления и MA-пульт управления не могут быть подключены к одной группе внутренних блоков одновременно.
- 3) Назначьте адреса для внутренних блоков подключенных к MA-пульту управления меньше, чем адреса для внутренних блоков подключенных к ME-пульту управления.
- 4) К одной группе внутренних блоков не могут быть подключены более двух ME-пультов управления.
- 5) К одной группе внутренних блоков не могут быть подключены более двух MA-пультов управления.
- 6) Не соединяйте клеммные колодки TB5 на внутренних блоках подключенных к разным наружным блокам друг с другом.
- 7) Перестановка переключки из разъема CN41 должна выполняться только на одном наружном блоке.
- 8) Подключите заземление электрических частей к клемме S на клеммной колодке централизованного управления только на одном наружном блоке.
- 9) Если количество подключенных внутренних блоков соответствует указанному в таблице ниже, необходим один или несколько усилителей сигнала (приобретается отдельно).  
При подключении двух усилителей сигнала, подключите их параллельно. (Соблюдайте максимальное количество подключаемых внутренних блоков указанное в спецификациях на каждый наружный блок.)

	Требуемое количество усилителей сигнала (приобретается отдельно)		
	1 усилитель	2 усилителя	3 усилителя
Если модели P200 и P250 не входят в подключаемые внутренние блоки	15 - 34 блоков	35 - 50 блоков	—
Если модели P200 и P250 входят в подключаемые внутренние блоки	11 - 26 блоков	27 - 42 блоков	43 - 50 блоков

- ♦ В таблице выше показано количество усилителей сигнала, которые необходимы для системы с тремя ВС-контроллерами. Вместо каждого ВС-контроллера не включенного в вышеуказанную систему, могут быть подключены два дополнительных внутренних блока.
  - ♦ Дополнительную информацию о необходимом количестве дополнительных усилителей сигнала смотрите в руководстве пользователя.
- 10) Если блок питания подключен к сигнальной линии централизованного управления, оставьте переключку в разьеме CN41 как есть (заводская установка).

### 3) Максимально допустимая длина

- 1) Межблочная сигнальная линия  
Так же как в 2-7-3
- 2) Сигнальная линия централизованного управления  
Так же как в 2-7-4
- 3) Проводка МА-пульта управления  
Так же как в 2-7-1
- 4) Проводка МЕ-пульта управления  
Так же как в 2-8
- 5) Максимальная длина сигнальной линии через наружный блок (сечение 1,25 мм<sup>2</sup> или более).  
Так же как в 2-7-4.

### 4) Метод монтажа проводки

- 1) Межблочная сигнальная линия  
Так же как в 2-7-2

### Соединение экранирующих оплеток кабеля

Так же как в 2-7-2

- 2) Сигнальная линия централизованного управления  
Так же как в 2-7-4

### Соединение экранирующих оплеток кабеля

Так же как в 2-7-4

- 3) Проводка МА-пульта управления  
**(Подключение 2-х пультов управления к системе, Групповая работа внутренних блоков)**  
Так же как в 2-7-1

- 4) Проводка МЕ-пульта управления  
**(Подключение 2-х пультов управления к системе, Групповая работа внутренних блоков)**  
Так же как в 2-8

- 5) Подключение вентустановки Лоссней  
Так же как в 2-7-4

- 6) Установка адресных переключателей  
Необходима установка адресов как указано ниже.



## 5) Установка адресов

№	Блок или контроллер				Диапазон адресов	Способ установки	Примечания	Заводская установка		
	Внутренние блоки с МА-пультом управления	Внутренний блок	Главный блок	IC						
1	Внутренние блоки с МА-пультом управления	Внутренний блок	Главный блок	IC	01 ~ 50	<ul style="list-style-type: none"> <li>Назначьте наименьший адрес для главного блока в группе.</li> <li>В системе с дополнительным ВС-контроллером выполните установки для внутренних блоков в следующем порядке.                             <ul style="list-style-type: none"> <li>i) Внутренний блок подключаемый к главному ВС-контроллеру.</li> <li>ii) Внутренний блок подключаемый к дополнительному ВС-контроллеру 1.</li> <li>iii) Внутренний блок подключаемый к дополнительному ВС-контроллеру 2.</li> </ul>                             Установите адреса: i) &lt; ii) &lt; iii)                         </li> </ul>	<ul style="list-style-type: none"> <li>Назначьте адрес меньше, чем для внутренних блоков подключенных к МЕ-пульту управления.</li> <li>Введите те же групповые настройки внутреннего блока с системного контроллера, как настройки с МА-пульта управления.</li> <li>Для выполнения групповой работы внутренних блоков с разными функциями назначьте главным блоком в группе блок с наибольшим количеством функций.</li> <li>Требуется установка номера порта.</li> </ul>	00		
			Дополнительный блок	IC	01 ~ 50				Назначьте последовательные номера, начиная с адреса главного блока в этой группе + 1. (Адрес главного блока +1, адрес главного блока +2, адрес главного блока +3 и т.д.)	
		МА-пульт управления	Главный пульт	МА	Установка не требуется	-	Главный			
			Дополнительный пульт	МА	Дополнительный пульт	Выполните установки согласно выбору функций пульта управления.				
2	Внутренние блоки с МЕ-пультом управления	Внутренний блок	Главный блок	IC	01 ~ 50	Назначьте наименьший адрес для главного блока в группе.	<ul style="list-style-type: none"> <li>Назначьте адрес больше, чем для внутренних блоков подключенных к МА-пульту управления.</li> <li>Выполните начальные настройки для групповых настроек внутренних блоков через системный контроллер.</li> <li>Для выполнения групповой работы внутренних блоков с разными функциями назначьте главным блоком в группе блок с наибольшим количеством функций.</li> <li>Требуется установка номера порта.</li> <li>Адреса назначенные для внутренних блоков подключенных к дополнительному ВС-контроллеру должны быть больше адресов назначенных внутренним блокам подключенным к главному ВС-контроллеру.</li> </ul>	00		
			Дополнительный блок	IC	01 ~ 50				Назначьте последовательные номера, начиная с адреса главного блока в этой группе + 1. (Адрес главного блока +1, адрес главного блока +2, адрес главного блока +3 и т.д.)	
		МЕ-пульт управления	Главный пульт	RC	101 ~ 150	Добавьте 100 к адресу главного блока в группе.			<ul style="list-style-type: none"> <li>Адрес 100 не используется.</li> <li>Для установки адреса 200 установите поворотный переключатель в положение 00.</li> </ul>	101
			Дополнительный пульт	RC	151 ~ 200	Добавьте 150 к адресу главного блока в группе.				
3	Лосней			LC	01 ~ 50	Назначьте произвольный, но уникальный адрес каждой вентустановке после назначения адресов всем внутренним блокам.	Не должно быть дублирования адресов с адресами внутренних блоков.	00		
4	Наружный блок			OC OS	51 ~ 100	<ul style="list-style-type: none"> <li>Назначьте последовательные адреса для наружных блоков в одном гидравлическом контуре.</li> <li>Наружные блоки определяются автоматически как OC и OS. (Примечание)</li> </ul>	<ul style="list-style-type: none"> <li>Для установки адреса 100 установите поворотный переключатель в положение 50. Если адрес назначенный для главного ВС-контроллера дублирует любые адреса назначенные для наружных блоков или для дополнительного ВС-контроллера, используйте другой, неиспользованный адрес в пределах диапазона установки.</li> <li>Использование дополнительного ВС-контроллера требует соединения с главным ВС-контроллером.</li> </ul>	00		
5	Дополнительный наружный блок	ВС-контроллер (дополнительный)	BS	51 ~ 100	Назначьте адрес равный наименьшему адресу внутреннего блока подключенного к дополнительному ВС-контроллеру + 50.	ОС (или OS, если существует) + 1	Не должно быть дублирования адресов с адресами внутренних блоков.	00		
		ВС-контроллер (главный)	BC							

**Примечание.**

Наружные блоки в одном гидравлическом контуре определяются автоматически как OC и OS. Наружные блоки располагаются в порядке уменьшения производительности (блоки с одинаковой производительностью располагаются в порядке увеличения адреса).

### 2-10 Ограничения фреоноводов

#### 2-10-1 Ограничения длин участков фреоноводов

##### 1) Модели P200 - P350YKB

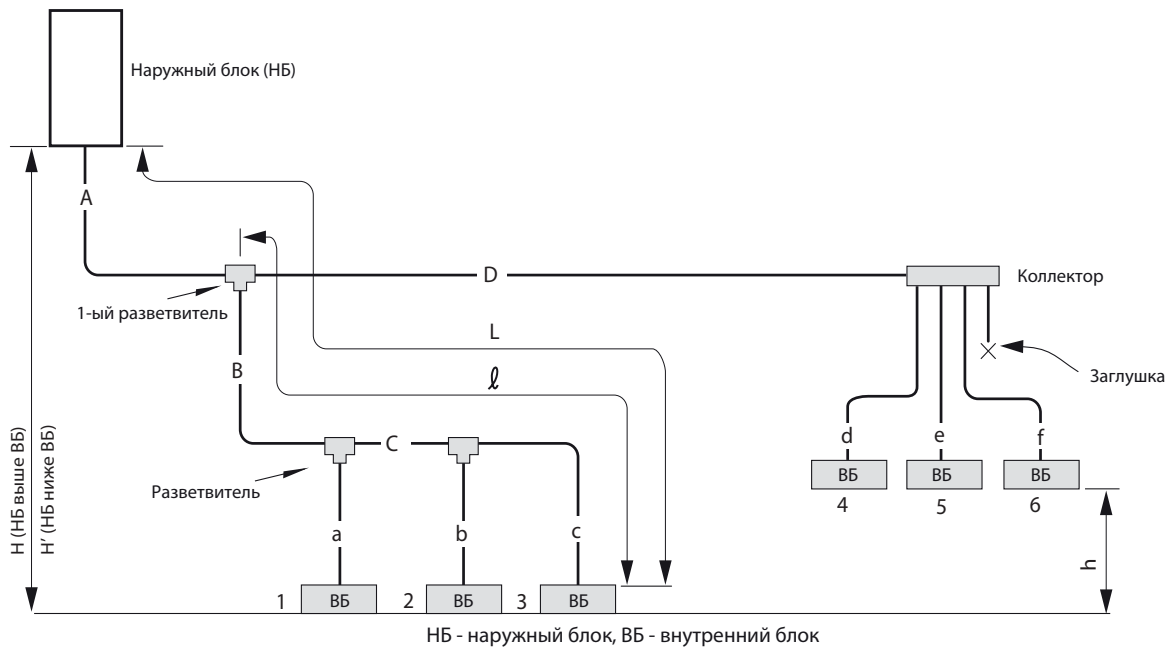

Ед. измерения: м

Описание		Обозначение на схеме	Максимальная длина	
Длина	Суммарная длина	$A+B+C+D$ $+a+b+c+d+e+f$	1000 или менее	
	Суммарная длина (L) от наружного блока до самого дальнего внутреннего блока	$A+B+C+c$ или $A+D+f$	165 или менее (эквивалентная длина 190 или менее)	
	Суммарная длина (l) от 1-го разветвителя до самого дальнего внутреннего блока	$B+C+c$ или $D+f$	40 или менее (*1)	
Перепад высот	Между внутренними и наружными блоками	Наружный блок выше внутреннего блока	H	50 или менее
		Наружный блок ниже внутреннего блока	H'	40 или менее
	Между внутренними блоками	h	15 или менее (*2)	

\*1. Если длина фреоновода превышает 40 м (но не более 90 м) используйте для всех жидкостных фреоноводов свыше 40 м трубы на один размер больше. На рисунке выше, трубы, размер которых должен быть увеличен на один размер, обозначены как «C», «b» и «c», когда длина фреоноводов превышает 40 м в точке C.

\*2. Если перепад высот между внутренними блоками превышает 15 метров (но не более 30 метров), используйте трубы для соответствующих внутренних блоков на один размер больше. На рисунке выше, трубы, размер которых должен быть увеличен на один размер, обозначены как «B», «C», «a», «b» и «c», когда «h» превышает 15 метров.

### 2) Модели P400 - P1350YSKB

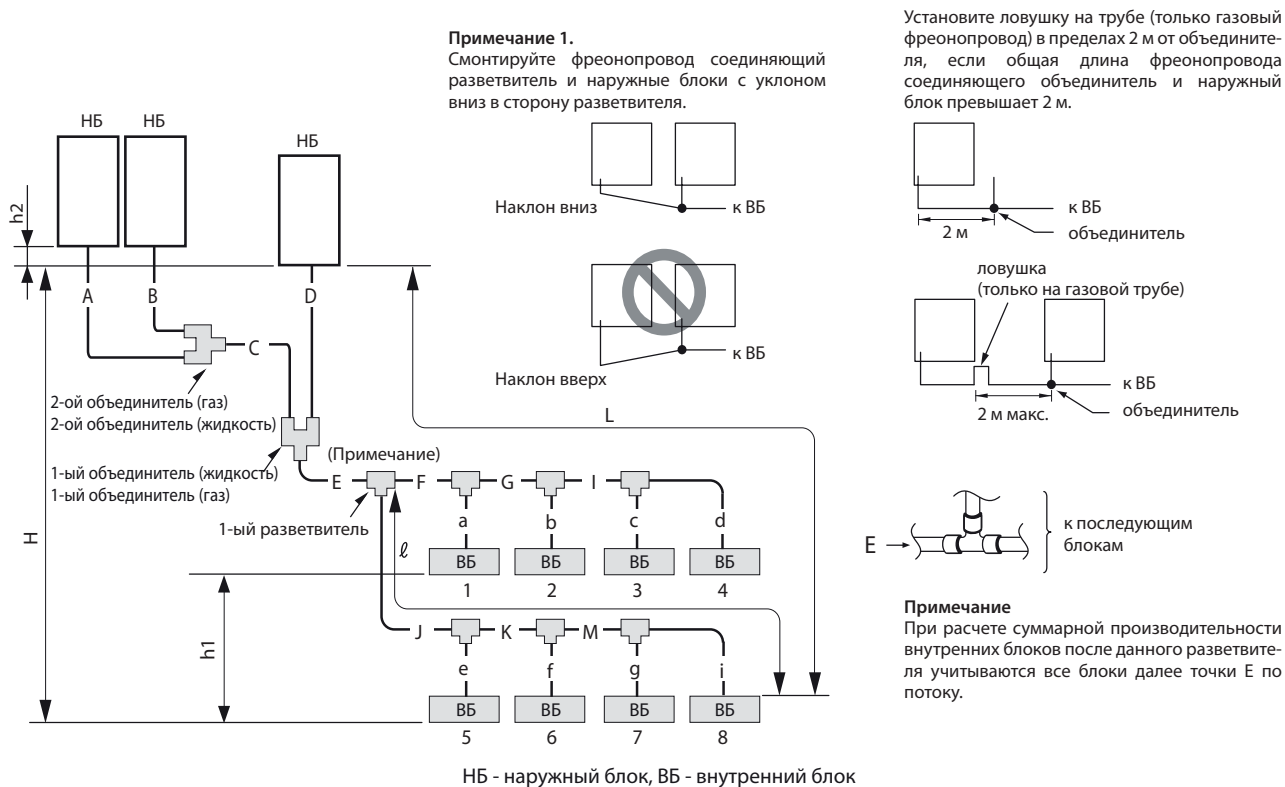

Описание		Обозначение на схеме	Максимальная длина
Длина	Между наружными блоками	$A+B+C+D$	10 или менее
	Суммарная длина	$A+B+C+D+E+F+G+I+J+K+M+a+b+c+d+e+f+g+i$	1000 или менее
	Суммарная длина (L) от наружного блока до самого дальнего внутреннего блока	$A(B)+C+E+J+K+M+i$	165 или менее (эквивалентная длина 190 или менее)
	Суммарная длина ( $\ell$ ) от 1-го разветвителя до самого дальнего внутреннего блока	$G+I+J+i$	40 или менее (*1)
Перепад высот	Между внутренними и наружными блоками	H	50 или менее (40 или ниже если НБ ниже ВБ)
	Между внутренними блоками	h1	15 или менее (*2)
	Между наружными блоками	h2	0,1 или менее

\*1. Если длина фреонопровода превышает 40 м (но не более 90 м) используйте для всех жидкостных фреонопроводов свыше 40 м трубы на один размер больше. На рисунке выше, трубы, размер которых должен быть увеличен на один размер, обозначены как «I», «с» и «d», когда длина фреонопроводов превышает 40 м в точке I.

\*2. Если перепад высот между внутренними блоками превышает 15 метров (но не более 30 метров), используйте трубы для соответствующих внутренних блоков на один размер больше. На рисунке выше, трубы, размер которых должен быть увеличен на один размер, обозначены как «J», «K», «M», «e», «f», «g» и «i», когда «h1» превышает 15 метров.

### 3) Модели EP200 - EP500YLM

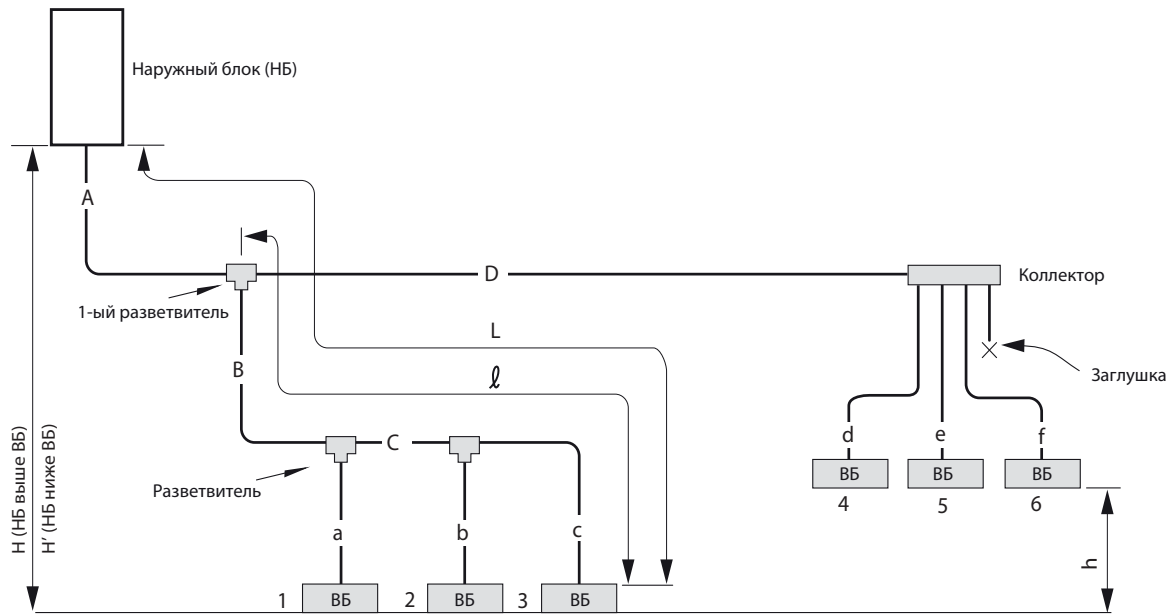

НБ - наружный блок, ВБ - внутренний блок

Ед. измерения: м

Описание		Обозначение на схеме	Максимальная длина	
Длина	Суммарная длина	$A+B+C+D$ $+a+b+c+d+e+f$	1000 или менее	
	Суммарная длина (L) от наружного блока до самого дальнего внутреннего блока	$A+B+C+c$ или $A+D+f$	165 или менее (эквивалентная длина 190 или менее)	
	Суммарная длина ( $l$ ) от 1-го разветвителя до самого дальнего внутреннего блока	$B+C+c$ или $D+f$	40 или менее (*1)	
Перепад высот	Между внутренними и наружными блоками	Наружный блок выше внутреннего блока	H	50 или менее
		Наружный блок ниже внутреннего блока	H'	40 или менее
	Между внутренними блоками	h	15 или менее (*2)	

\*1. Если длина фреонпровода превышает 40 м (но не более 90 м) используйте для жидкостных фреонпроводов внутренних блоков трубы на один размер больше. В зависимости от перепада высот между внутренними и наружными блоками изменение диаметра труб может быть не нужным. Обратитесь за дополнительной информацией к дилеру.

\*2. Если перепад высот между внутренними блоками превышает 15 метров (но не более 30 метров), используйте для жидкостных фреонпроводов внутренних блоков трубы на один размер больше.

### 4) Модели EP500 - EP900YSLM

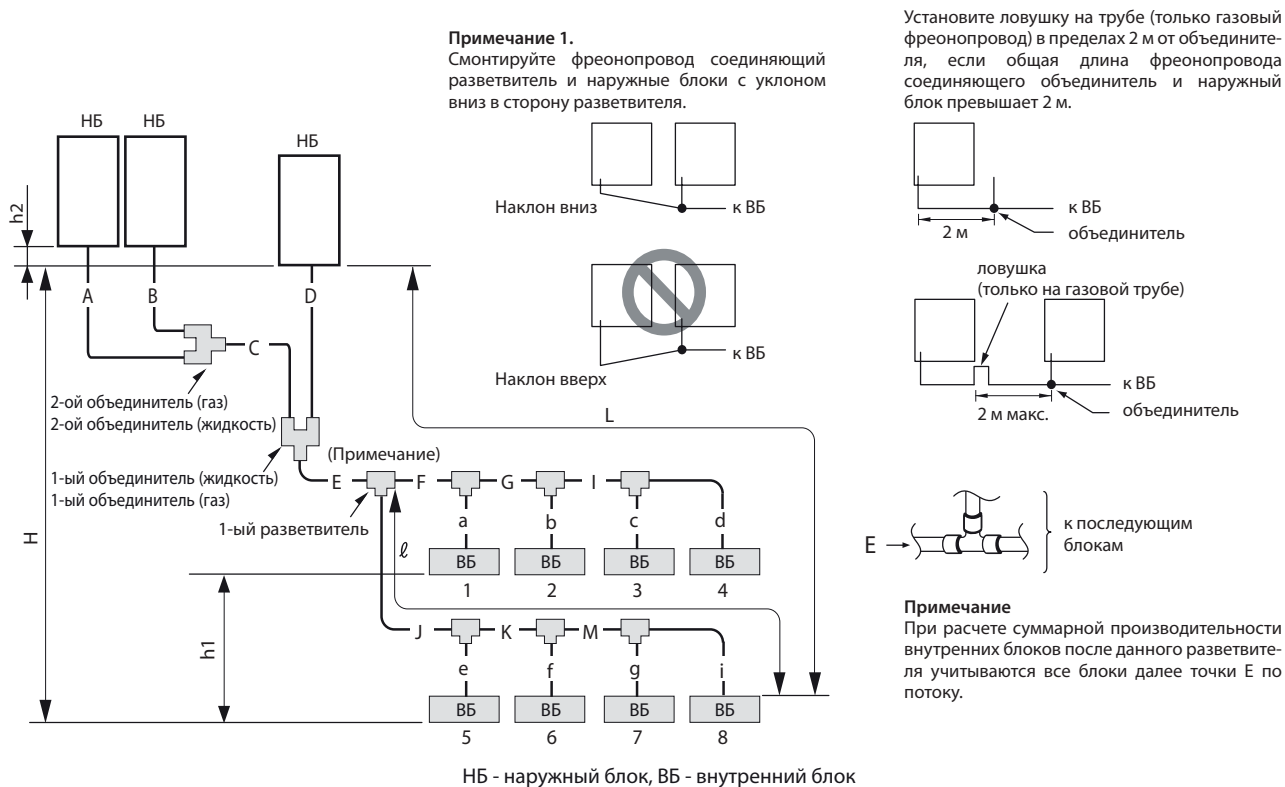

Ед. измерения: м

Описание		Обозначение на схеме	Максимальная длина
Длина	Между наружными блоками	$A+B+C+D$	10 или менее
	Суммарная длина	$A+B+C+D+E+F+G+I+J+K+M+a+b+c+d+e+f+g+i$	1000 или менее
	Суммарная длина (L) от наружного блока до самого дальнего внутреннего блока	$A(B)+C+E+J+K+M+i$	165 или менее (эквивалентная длина 190 или менее)
	Суммарная длина (l) от 1-го разветвителя до самого дальнего внутреннего блока	$G+I+J+i$	40 или менее (*1)
Перепад высот	Между внутренними и наружными блоками	H	50 или менее (40 или ниже если НБ ниже ВБ)
	Между внутренними блоками	h1	15 или менее (*2)
	Между наружными блоками	h2	0,1 или менее

\*1. Если длина фреонопровода превышает 40 м (но не более 90 м) используйте для жидкостных фреонопроводов внутренних блоков трубы на один размер больше. В зависимости от перепада высот между внутренними и наружными блоками изменение диаметра труб может быть не нужным. Обратитесь за дополнительной информацией к дилеру.

\*2. Если перепад высот между внутренними блоками превышает 15 метров (но не более 30 метров), используйте для жидкостных фреонопроводов внутренних блоков трубы на один размер больше.

### PURY

1) Система, в которой задействованы 16 или менее портов ВС-контроллера (Система только с главным ВС-контроллером или стандартным ВС-контроллером)

■ Перепад высот и длина фреонпровода между ВС-контроллером и внутренними блоками

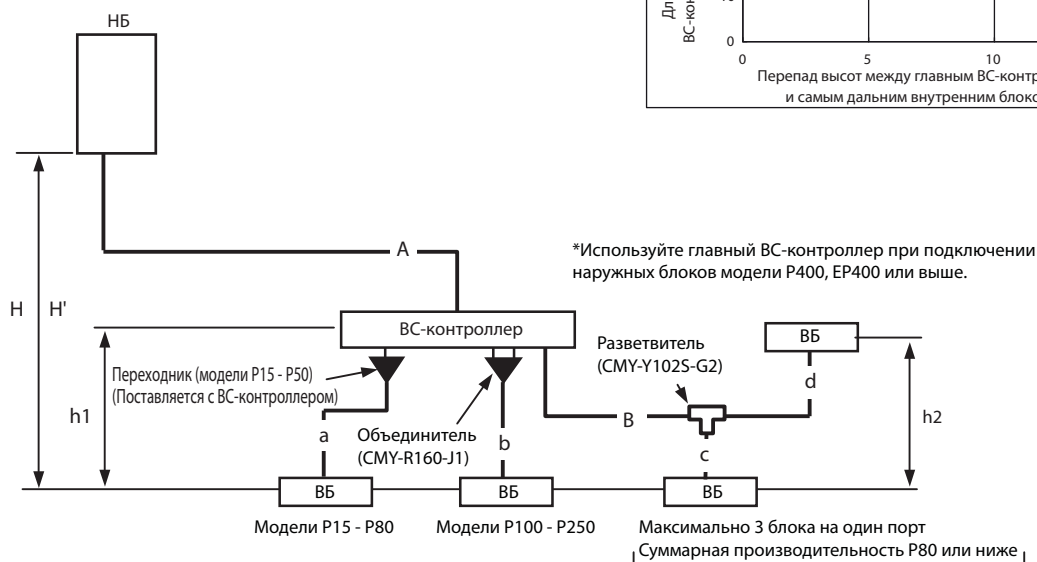
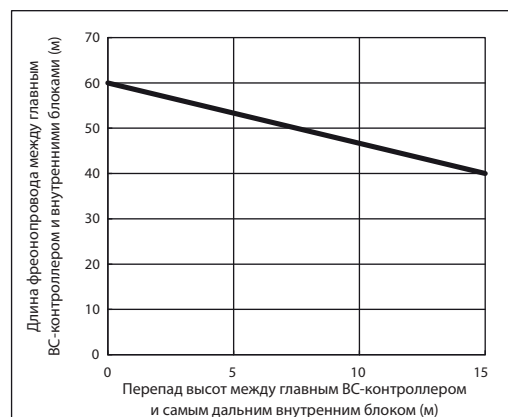

НБ - наружный блок, ВБ - внутренний блок

Ед. измерения: м

Описание		Обозначение на схеме	Максимальная длина	
Длина	Суммарная длина	$A+B+a+b+c+d$	Смотрите ограничения суммарной длины фреонпровода	
	Суммарная длина от наружного блока до самого дальнего внутреннего блока	$A+B+d$	165 или менее (эквивалентная длина 190 или менее)	
	Между наружным блоком и ВС-контроллером	A	110 или менее	
	Между ВС-контроллером и внутренним блоком	$B+d$	40 или менее (*1)	
Перепад высот	Между внутренними и наружными блоками	Наружный блок выше внутреннего блока	H	50 или менее
		Наружный блок ниже внутреннего блока	H'	40 или менее
	Между внутренним блоком и ВС-контроллером	h1	15 (10) или менее (*2)	
	Между внутренними блоками	h2	15 (10) или менее (*2)	

\*1. Если суммарная длина фреонпровода между ВС-контроллером и внутренними блоками (исключая модель P250) превышает 40 м, соблюдайте ограничения перепада высот и длины фреонпровода указанные ниже.

\*2. Если производительность подключенных внутренних блоков P200 или выше, используйте цифры в скобках для справки.

2) Система, в которой задействованы более 16 портов ВС-контроллера или с несколькими ВС-контроллерами  
(Система с одним наружным блоком)

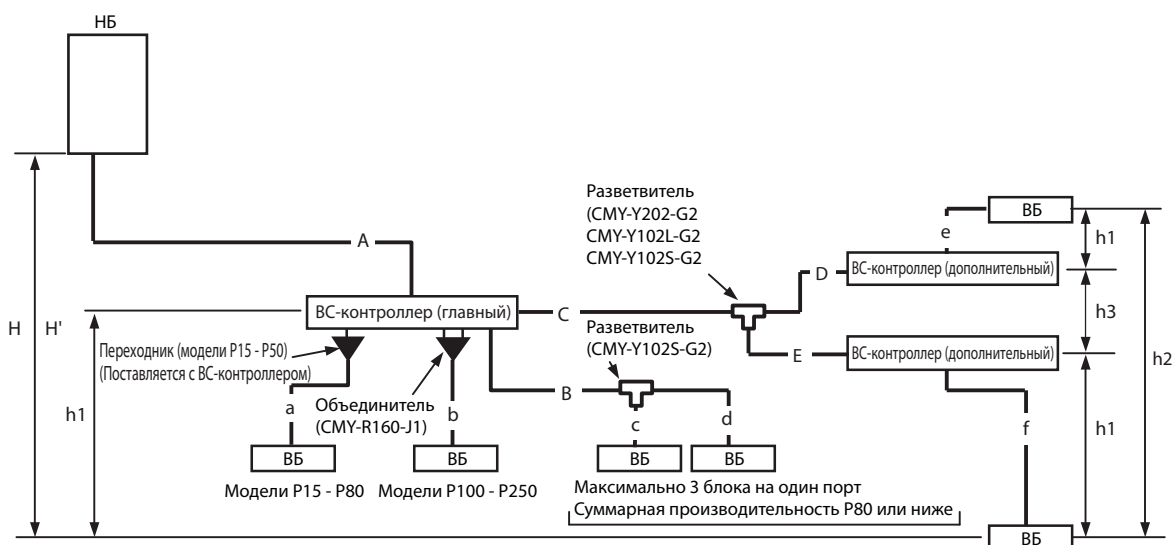

НБ - наружный блок, ВБ - внутренний блок

Ед. измерения: м

Описание		Обозначение на схеме	Максимальная длина	
Длина	Суммарная длина	$A+B+C+D+E+a+b+c+d+e+f$	Смотрите ограничения суммарной длины фреонпровода	
	Суммарная длина от наружного блока до самого дальнего внутреннего блока	$A+C+E+f$	165 или менее (эквивалентная длина 190 или менее)	
	Между наружным блоком и ВС-контроллером	A	110 или менее	
	Между ВС-контроллером и внутренним блоком	$B+d$ или $C+D+e$ или $C+E+f$	40 или менее (*1)	
Перепад высот	Между внутренними и наружными блоками	Наружный блок выше внутреннего блока	H	50 или менее
		Наружный блок ниже внутреннего блока	H'	40 или менее
	Между внутренним блоком и ВС-контроллером	h1	15 (10) или менее (*2)	
	Между внутренними блоками	h2	15 (10) или менее (*2)	
	Между ВС-контроллером (главным или дополнительным) и дополнительным ВС-контроллером	h3	15 или менее	

\*1. Если суммарная длина фреонпровода между ВС-контроллером и внутренними блоками (исключая модель P250) превышает 40 м, соблюдайте ограничения перепада высот и длины фреонпровода указанные на следующей странице.

\*2. Если производительность подключенных внутренних блоков P200 или выше, используйте цифры в скобках для справки.

### Примечания:

- 1) Для системы в которой задействованы более 16 портов ВС-контроллера необходимы два или три ВС-контроллера (главный и дополнительные). Подключение между главным и дополнительными ВС-контроллерами осуществляются тремя фреонпроводами.
- 2) При подключении двух дополнительных ВС-контроллеров соблюдайте максимальную допустимую длину указанную в таблице выше.
- 3) При подключении двух дополнительных ВС-контроллеров установите их параллельно.
- 4) При подключении внутренних блоков моделей P100 ~ P140 используйте дополнительный комплект объединителя портов (модель: СМУ-R160-J1) и объедините перед подключением два порта. (В этом случае установите DIP SW4-6 на плате ВС-контроллера в положение Вкл.) Также можно подключить блоки моделей P100 ~ P140 к одному порту ВС-контроллера, но при этом производительность охлаждения будет несколько снижена. (В этом случае установите DIP SW4-6 на плате ВС-контроллере в положение Выкл.)  
Заводская установка DIP SW4-6 Выкл.
- 5) Не подключайте внутренние блоки моделей P200 или P250 и блоки других моделей к одному порту.
- 6) Если несколько внутренних блоков подключены к одному порту ВС-контроллера, объедините их в группу. Также используйте один термостат, например, на пульте управления, для одновременного Вкл/Выкл.
- 7) Максимальная мощность внутренних блоков подключенных к дополнительным ВС-контроллерам типов СМВ-P-V-GB1 не должна превышать P350 или ниже (при подключении к двум контроллерам типа GB1, мощность не должна превышать P350 для комбинации обоих).  
Максимальная общая мощность внутренних блоков подключенных к дополнительному ВС-контроллеру СМВ-P1016V-HB1 не должна превышать P350. Если подключен хотя бы один СМВ-P1016V-HB1, максимальная общая мощность внутренних блоков в системе с двумя дополнительными контроллерами не должна превышать P450.

- Перепад высот и длина фреонпровода между ВС-контроллером и внутренними блоками





3) Система, в которой задействованы более 16 портов ВС-контроллера или с несколькими ВС-контроллерами (Система с двумя наружными блоками)

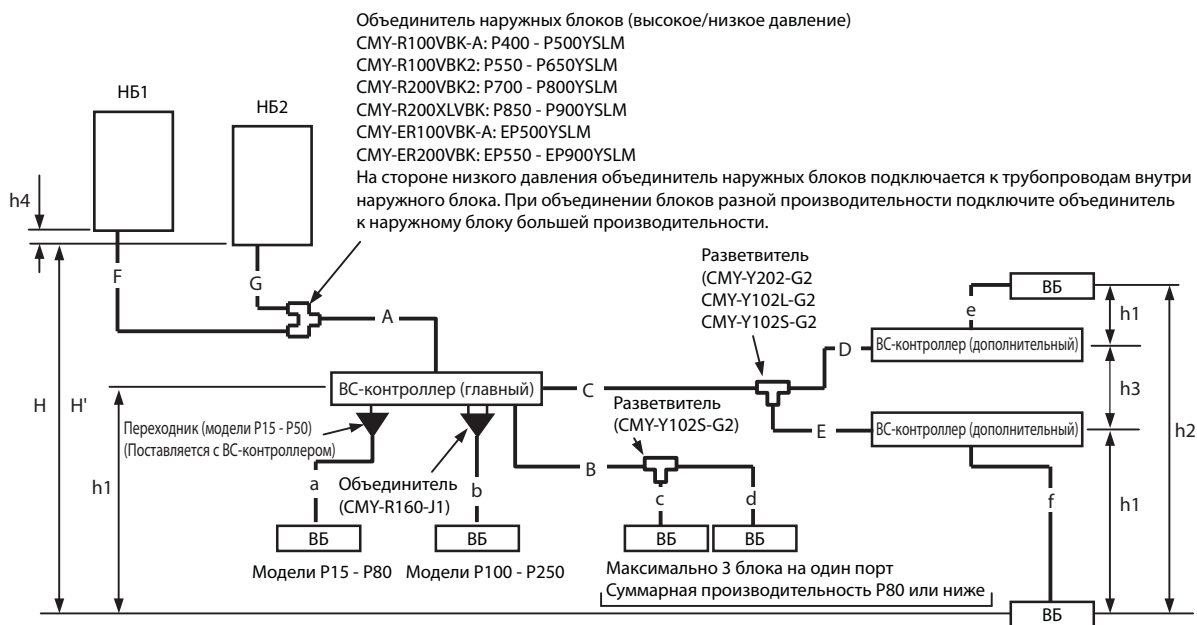

Ед. измерения: м

Описание		Обозначение на схеме	Максимальная длина	
Длина	Суммарная длина	$F+G+A+B+C+D+E+a+b+c+d+e+f$	Смотрите ограничения суммарной длины фреонопровода	
	Суммарная длина от наружного блока до самого дальнего внутреннего блока	$F(G)+A+C+E+f$	165 или менее (эквивалентная длина 190 или менее)	
	Между наружным блоком и ВС-контроллером	$F(G)+A$	110 или менее	
	Между ВС-контроллером и внутренним блоком	$B+d$ или $C+D+e$ или $C+E+f$	40 или менее (*1)	
	Между внутренними блоками	$F+G$	5 или менее	
Перепад высот	Между внутренними и наружными блоками	Наружный блок выше внутреннего блока	H	50 или менее
		Наружный блок ниже внутреннего блока	H'	40 или менее
	Между внутренним блоком и ВС-контроллером	h1	15 (10) или менее (*2)	
	Между внутренними блоками	h2	15 (10) или менее (*2)	
	Между ВС-контроллером (главным или дополнительным) и дополнительным ВС-контроллером	h3	15 или менее	
	Между наружными блоками	h4	0,1 или менее	

\*1. Если суммарная длина фреонопровода между ВС-контроллером и внутренними блоками (исключая модель P250) превышает 40 м, соблюдайте ограничения перепада высот и длины фреонопровода указанные на следующей странице.

\*2. Если производительность подключенных внутренних блоков P200 или выше, используйте цифры в скобках для справки.

### Примечания:

- Для системы в которой задействованы более 16 портов ВС-контроллера необходимы два или три ВС-контроллера (главный и дополнительные). Подключение между главным и дополнительными ВС-контроллерами осуществляется тремя фреонопроводами.
- При подключении двух дополнительных ВС-контроллеров соблюдайте максимальную допустимую длину указанную в таблице выше.
- При подключении двух дополнительных ВС-контроллеров установите их параллельно.
- При подключении внутренних блоков моделей P100 ~ P140 используйте дополнительный комплект объединителя портов (модель: CMY-R160-J1) и объедините перед подключением два порта. (В этом случае установите DIP SW4-6 на плате ВС-контроллера в положение Вкл.) Также можно подключить блоки моделей P100 ~ P140 к одному порту ВС-контроллера, но при этом производительность охлаждения будет несколько снижена. (В этом случае установите DIP SW4-6 на плате ВС-контроллера в положение Выкл.)  
 Заводская установка DIP SW4-6 Выкл.
- Не подключайте внутренние блоки моделей P200 или P250 и блоки других моделей к одному порту.
- Если несколько внутренних блоков подключены к одному порту ВС-контроллера, объедините их в группу. Также используйте один термостат, например, на пульте управления, для одновременного Вкл/Выкл.

### Примечания:

7) Максимальная мощность внутренних блоков подключенных к дополнительным ВС-контроллерам типов CMB-P-V-GB1 не должна превышать P 350 или ниже (при подключении к двум контроллерам типа GB1, мощность не должна превышать P350 для комбинации обоих). Максимальная общая мощность внутренних блоков подключенных к дополнительному ВС-контроллеру CMB-P1016V-HB1 не должна превышать P350. Если подключен хотя бы один CMB-P1016V-HB1, максимальная общая мощность внутренних блоков в системе с двумя дополнительными контроллерами не должна превышать P450.

### ■ Ограничения суммарной длины фреоноводов

PURY-(E)P200, 250YLM

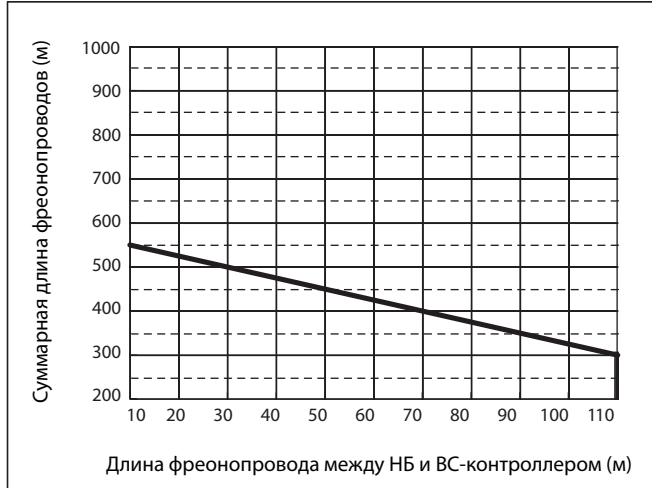

PURY-(E)P300, 350, 400, 450YLM

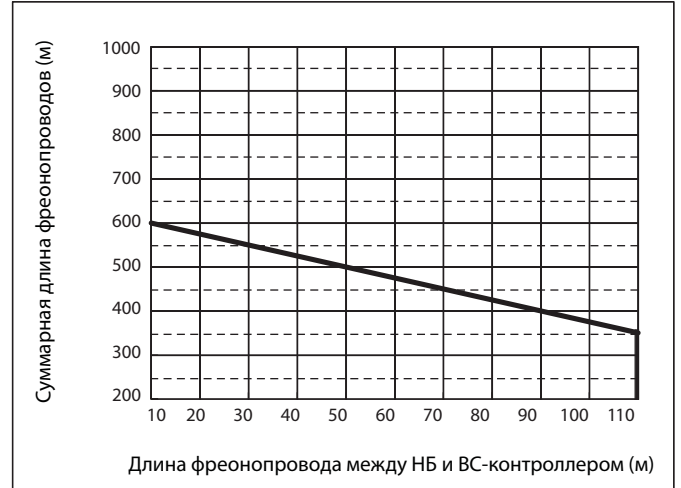

PURY-P400, 450YSLM, (E)P500, 550YSLM

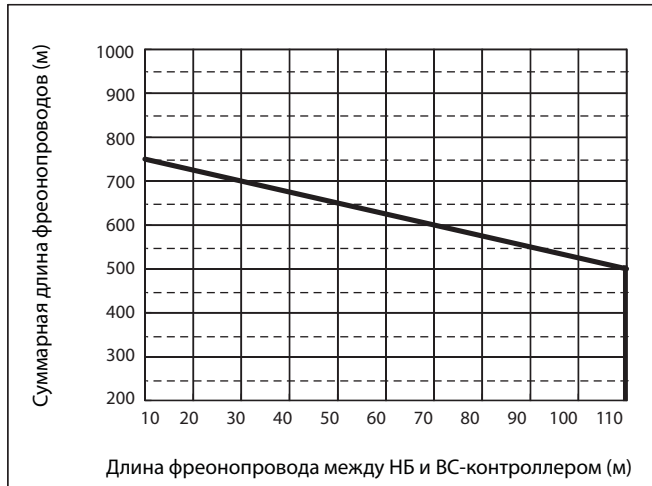

PURY-(E)P600, 650YSLM

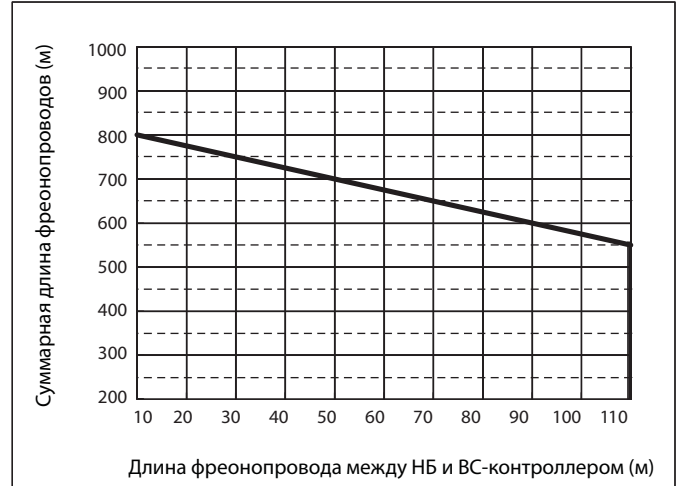

PURY-(E)P700, 750, 800, 850, 900YSLM

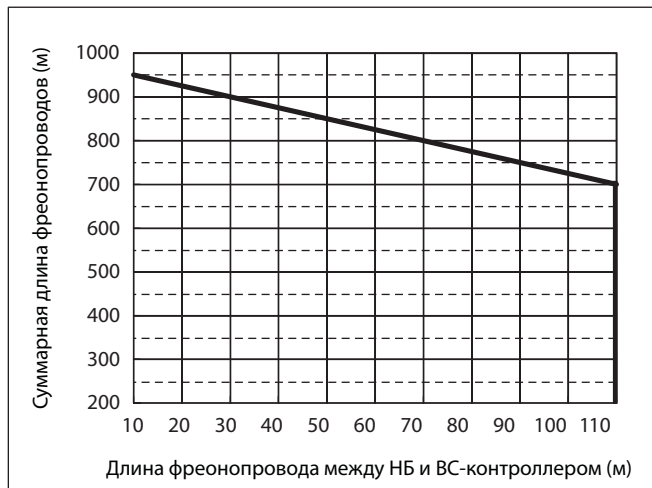

### ■ Перепад высот и длина фреоновода между ВС-контроллером и внутренними блоками

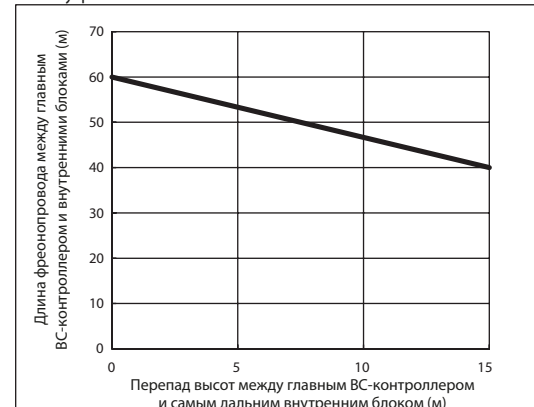

## 2-10-2 Ограничения диаметров фреоновых труб

## PUNY-P, PUNY-EP

## 1) Диаметр фреоновых труб между наружным блоком и 1-ым разветвителем (фреоновая труба наружного блока)

Модель наружного блока (производительность)	Диаметр жидкостного фреоновой трубы, мм (дюйм)	Диаметр газовой фреоновой трубы, мм (дюйм)
200	ø9,52 (3/8)	ø22,2 (7/8)
250	ø9,52 (3/8) (*1)	ø22,2 (7/8)
300	ø9,52 (3/8) (*2)	ø28,58 (1-1/8)
350	ø12,7 (1/2)	ø28,58 (1-1/8)
400	ø12,7 (1/2)	ø28,58 (1-1/8)
450	ø15,88 (5/8)	ø28,58 (1-1/8)
500	ø15,88 (5/8)	ø28,58 (1-1/8)
550	ø15,88 (5/8)	ø28,58 (1-1/8)
600	ø15,88 (5/8)	ø28,58 (1-1/8)
650	ø15,88 (5/8)	ø28,58 (1-1/8)
700 - 800	ø15,88 (5/8)	ø28,58 (1-1/8)
850 - 1350 (PUNY-P)	ø19,05 (3/4)	ø34,93 (1-3/8)
850 - 900 (PUNY-EP)	ø19,05 (3/4)	ø41,28 (1-5/8)

\*1. Используйте трубы ø12,7 (1/2) если длина фреоновой трубы до самого дальнего внутреннего блока превышает 90 м.

\*2. Используйте трубы ø12,7 (1/2) если длина фреоновой трубы до самого дальнего внутреннего блока превышает 40 м.

## 2) Диаметр фреоновых труб между 1-ым разветвителем и внутренним блоком (фреоновая труба внутреннего блока)

Модель внутреннего блока	Диаметр фреоновой трубы, мм (дюйм)	
	Жидкость	Газ
20 - 50	Жидкость	ø6,35 (1/4)
	Газ	ø12,7 (1/2)
63 - 140	Жидкость	ø9,52 (3/8)
	Газ	ø15,88 (5/8)
200	Жидкость	ø9,52 (3/8)
	Газ	ø19,05 (3/4)
250	Жидкость	ø9,52 (3/8)
	Газ	ø22,2 (7/8)
400	Жидкость	ø12,7 (1/2)
	Газ	ø28,58 (1-1/8)
500	Жидкость	ø15,88 (5/8)
	Газ	ø28,58 (1-1/8)

### 3) Диаметр фреоновых труб между разветвителями подключения внутренних блоков

Общая производительность последующих блоков	Диаметр фреоновых труб (жидкость), мм (дюйм)	Диаметр фреоновых труб (газ), мм (дюйм)
- 140	ø9,52 (3/8)	ø15,88 (5/8)
P141 - P200	ø9,52 (3/8)	ø19,05 (3/4)
P201 - P300	ø9,52 (3/8)	ø22,2 (7/8)
P301 - P400	ø12,7 (1/2)	ø28,58 (1-1/8)
P401 - P650	ø15,88(5/8)	ø28,58 (1-1/8)
P651 - P800	ø19,05(3/4)	ø34,93 (1-3/8)
P801 -	ø19,05(3/4)	ø41,28 (1-5/8)

### 4) Диаметр фреоновых труб между 1-ым объединителем и 2-ым объединителем

Диаметр фреоновых труб (жидкость), мм (дюйм)	Диаметр фреоновых труб (газ), мм (дюйм)
ø19,05 (3/4)	ø34,93 (1-3/8)

### 5) Диаметр фреоновых труб между 1-ым или 2-ым объединителем и наружными блоками

#### PUNY-P

	Диаметр фреоновых труб (жидкость), мм (дюйм)	Диаметр фреоновых труб (газ), мм (дюйм)
200	ø9,52 (3/8)	ø22,2 (7/8)
250		
300	ø12,7 (1/2)	ø28,58 (1-1/8)
350		
400		
450	ø15,88 (5/8)	

#### PUNY-EP

	Диаметр фреоновых труб (жидкость), мм (дюйм)	Диаметр фреоновых труб (газ), мм (дюйм)
200	ø9,52 (3/8)	ø22,2 (7/8)
250		
300	ø12,7 (1/2)	ø28,58 (1-1/8)

## PURY

## 1) Диаметр фреоновых труб между наружным блоком и ВС-контроллером (участок А)

Ед. измерения: мм (дюйм)

Модель наружного блока	Диаметр фреоновых труб высокого давления	Диаметр фреоновых труб низкого давления
(E)P200	ø15,88 (5/8)	ø19,05 (3/4)
(E)P250	ø19,05 (3/4)	ø22,2 (7/8)
(E)P300	ø19,05 (3/4)	ø22,2 (7/8)
(E)P350	ø19,05 (3/4)	ø28,58 (1-1/8)
(E)P400	ø22,2 (7/8)	ø28,58 (1-1/8)
(E)P450	ø22,2 (7/8)	ø28,58 (1-1/8)
(E)P500	ø22,2 (7/8)	ø28,58 (1-1/8)
(E)P550	ø28,58 (1-1/8)	ø28,58 (1-1/8)
(E)P600	ø28,58 (1-1/8)	ø28,58 (1-1/8)
(E)P650	ø28,58 (1-1/8)	ø28,58 (1-1/8)
(E)P700	ø28,58 (1-1/8)	ø34,93 (1-3/8)
(E)P750	ø28,58 (1-1/8)	ø34,93 (1-3/8)
(E)P800	ø28,58 (1-1/8)	ø34,93 (1-3/8)
(E)P850	ø28,58 (1-1/8)	ø41,28 (1-5/8)
(E)P900	ø28,58 (1-1/8)	ø41,28 (1-5/8)

## 2) Диаметр фреоновых труб между ВС-контроллером и внутренними блоками (участки а, б, с, d, е и f)

Ед. измерения: мм (дюйм)

Модель внутреннего блока	Диаметр фреоновых труб (жидкость)	Диаметр фреоновых труб (газ)
P15 - P50	ø6,35 (1/4)	ø12,7 (1/2)
P63 - P140	ø9,52 (3/8)	ø15,88 (5/8)
P200	ø9,52 (3/8)	ø19,05 (3/4)
P250	ø9,52 (3/8)	ø22,2 (7/8)

## 3) Диаметр фреоновых труб между главным и дополнительным ВС-контроллером (участок С)

Ед. измерения: мм (дюйм)

Общая производительность последующих внутренних блоков	Диаметр фреоновых труб (жидкость)	Диаметр фреоновых труб (газ высокого давления)	Диаметр фреоновых труб (газ низкого давления)
- P200	ø9,52 (3/8)	ø15,88 (5/8)	ø19,05 (3/4)
P201 - P300	ø9,52 (3/8)	ø19,05 (3/4)	ø22,2 (7/8)
P301 - P350	ø12,7 (1/2)	ø19,05 (3/4)	ø28,58 (1-1/8)
P351 - P400	ø12,7 (1/2)	ø22,2 (7/8)	ø28,58 (1-1/8)
P401 - P500	ø15,88 (5/8)	ø22,2 (7/8)	ø28,58 (1-1/8)

Выберите необходимый диаметр трубы для главного ВС-контроллера на основе суммарной производительности внутренних блоков подключенных к обоим дополнительным ВС-контроллерам.

Выберите необходимый диаметр трубы для стороны дополнительного ВС-контроллера на основе суммарной производительности внутренних блоков подключенных к дополнительному контроллеру.

### 2-10-3 Способ подключения ВС-контроллера

#### PURU

1) Диаметр фреоновых труб соответствующий стандартным портам ВС-контроллера

Модели (E)P200 - (E)P350

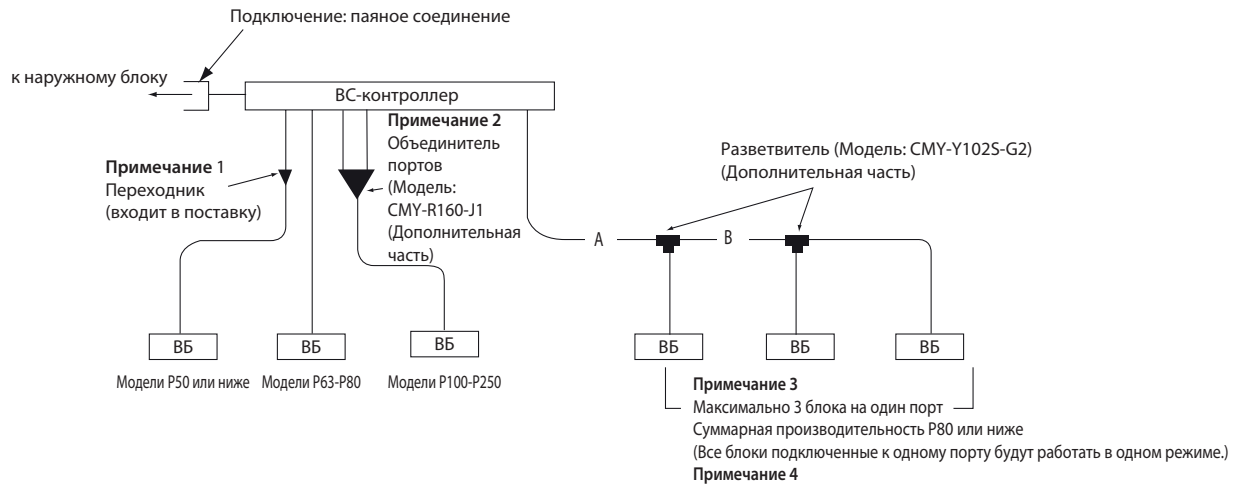

#### Примечание 4

Если несколько внутренних блоков подключены к одному порту ВС-контроллера, объедините их в группу. Также используйте один термостат, например, на пульте управления, для одновременного Вкл/Выкл.

Порты ВС-контроллера, предназначенные для подключения внутренних блоков, соответствуют диаметрам портов на внутренних блоках P63-P140. Для подключения внутренних блоков другой производительности следуйте процедуре указанной ниже.

Ед. измерения: мм (дюйм)

Описание		Фреоновый трубопровод	
		Сторона высокого давления (жидкость)	Сторона низкого давления (газ)
Сторона наружного блока	(E)P200	ø15,88 (5/8) (пайка)	ø19,05 (3/4) (пайка)
	(E)P250	ø19,05 (3/4) (пайка)	ø22,2 (7/8) (пайка)
	(E)P300	ø19,05 (3/4) (пайка)	ø22,2 (7/8) (пайка)
	(E)P350	ø19,05 (3/4) (пайка)	ø28,58 (1-1/8) (пайка)
Сторона внутреннего блока		ø9,52 (3/8) (пайка)	ø15,88 (5/8) (пайка)

\* ВС-контроллеры могут подключаться только к наружным блокам моделей (E)P200 - (E)P350.

### Примечание.

1) Для подключения внутренних блоков моделей P15 - P50 используйте переходник поставляемый с ВС-контроллером.

### Примечание.

2) Для подключения внутренних блоков моделей P100 - P250 (или когда суммарная производительность внутренних блоков превышает P81), используйте комплект объединителя портов и объедините два патрубка.

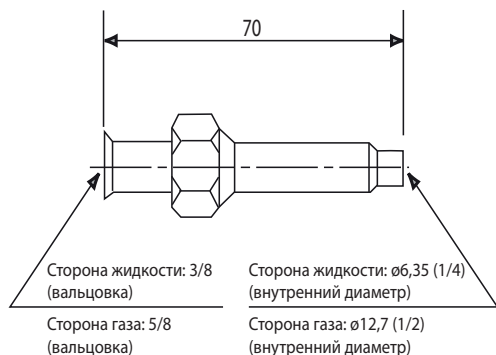

### Примечание.

Используйте конусную гайку поставляемую с ВС-контроллером.

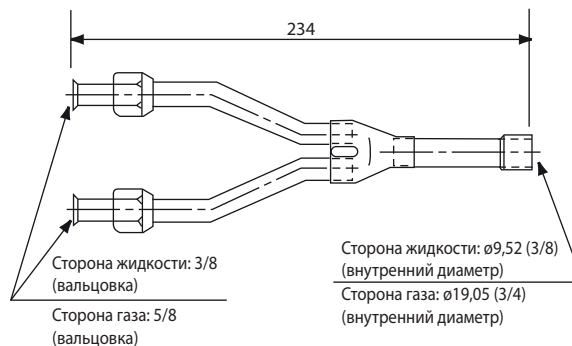

Поставляется в комплекте с термоизоляцией.

### Примечания:

3) Для подключения нескольких внутренних блоков к порту (или к объединителю портов)

- ♦ Максимальная суммарная производительность подключенных внутренних блоков: P80 или ниже (в системе с объединителем портов: P250 или ниже).
- ♦ Максимальное количество подключаемых внутренних блоков: 3 блока
- ♦ Разветвитель: Используйте CMY-Y102S-G2 (дополнительная часть)
- ♦ Выбор фреонпровода (диаметр труб на участках А и В на рисунке выше): Выберите необходимый диаметр труб на основе суммарной производительности последующих внутренних блоков используя для справки таблицу ниже.

Ед. измерения: мм (дюйм)

Суммарная производительность внутренних блоков	Диаметр трубы (жидкость)	Диаметр трубы (газ)
P140 или ниже	$\phi 9,52$ (3/8)	$\phi 15,88$ (5/8)
P141 - P200	$\phi 9,52$ (3/8)	$\phi 19,05$ (3/4)
P201 - P250	$\phi 9,52$ (3/8)	$\phi 22,2$ (7/8)

### 2) Диаметр фреонопроводов соответствующий портам главного ВС-контроллера

Модели (E)P200 - (E)P900

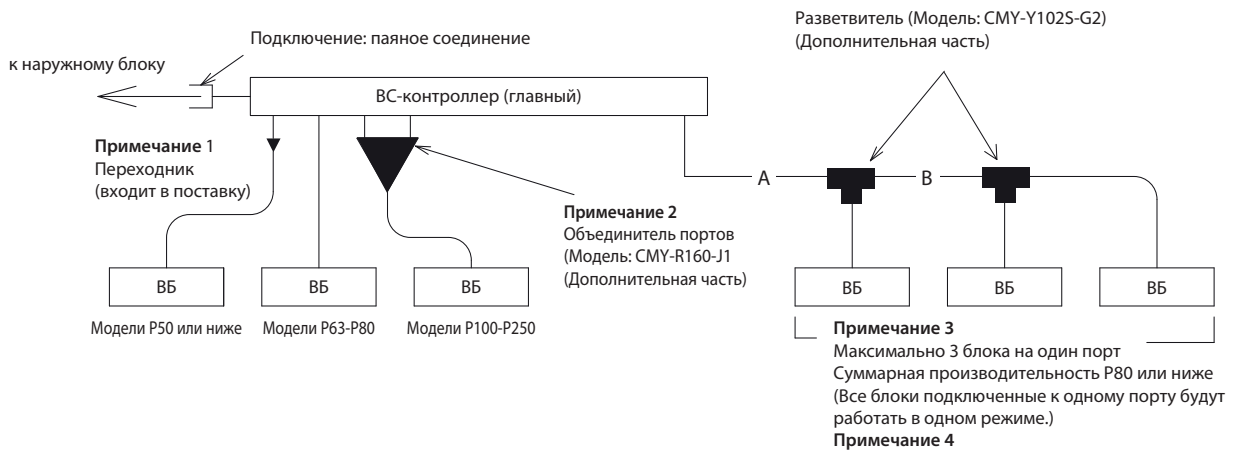

#### Примечание 4

Если несколько внутренних блоков подключены к одному порту ВС-контроллера, объедините их в группу. Также используйте один термостат, например, на пульте управления, для одновременного Вкл/Выкл.

Порты ВС-контроллера, предназначенные для подключения внутренних блоков, соответствуют диаметрам портов на внутренних блоках P63-P140. Для подключения внутренних блоков другой производительности следуйте процедуре указанной ниже.

#### Примечания:

- 1) Для подключения внутренних блоков моделей P15 - P50 используйте переходник поставляемый с ВС-контроллером.
- 2) Для подключения внутренних блоков с P100 по P250 модель (или когда суммарная производительность внутренних блоков P81 или выше), используйте комплект объединителя портов и объедините два патрубка.
- 3) Для подключения нескольких внутренних блоков к порту (или к объединителю портов)
  - ♦ Максимальная суммарная производительность подключенных внутренних блоков: P80 или ниже (в системе с объединителем портов: P250 или ниже).
  - ♦ Максимальное количество подключаемых внутренних блоков: 3 блока
  - ♦ Разветвитель: Используйте CMY-Y102S-G2 (дополнительная часть)
  - ♦ Выбор фреонопровода (диаметр труб на участках А и В на рисунке выше): Выберите необходимый диаметр труб на основе суммарной производительности последующих внутренних блоков используя для справки таблицу ниже.

Ед. измерения: мм (дюйм)

Суммарная производительность внутренних блоков	Диаметр трубы (жидкость)	Диаметр трубы (газ)
P140 или ниже	ø9,52 (3/8)	ø15,88 (5/8)
P141 - P200	ø9,52 (3/8)	ø19,05 (3/4)
P201 - P250	ø9,52 (3/8)	ø22,2 (7/8)



Ед. измерения: мм (дюйм)

Описание		Фреонопровод	
		Сторона высокого давления (жидкость)	Сторона низкого давления (газ)
Сторона наружного блока	(E)P200	ø15,88 (5/8) (пайка)	ø19,05 (3/4) (пайка)
	(E)P250	ø19,05 (3/4) (пайка)	ø22,2 (7/8) (пайка)
	(E)P300	ø19,05 (3/4) (пайка)	ø22,2 (7/8) (пайка)
	(E)P350	ø19,05 (3/4) (пайка)	ø28,58 (1-1/8) (пайка)
	(E)P400	ø22,2 (7/8) (пайка)	ø28,58 (1-1/8) (пайка)
	(E)P450	ø22,2 (7/8) (пайка)	ø28,58 (1-1/8) (пайка)
	(E)P500	ø22,2 (7/8) (пайка)	ø28,58 (1-1/8) (пайка)
	(E)P550	ø28,58 (1-1/8) (пайка)	ø28,58 (1-1/8) (пайка)
	(E)P600	ø28,58 (1-1/8) (пайка)	ø28,58 (1-1/8) (пайка)
	(E)P650	ø28,58 (1-1/8) (пайка)	ø28,58 (1-1/8) (пайка)
	(E)P700	ø28,58 (1-1/8) (пайка)	ø34,93 (1-3/8) (пайка)
	(E)P750	ø28,58 (1-1/8) (пайка)	ø34,93 (1-3/8) (пайка)
	(E)P800	ø28,58 (1-1/8) (пайка)	ø34,93 (1-3/8) (пайка)
	(E)P850	ø28,58 (1-1/8) (пайка)	ø41,28 (1-5/8) (пайка)
(E)P900	ø28,58 (1-1/8) (пайка)	ø41,28 (1-5/8) (пайка)	
Сторона внутреннего блока		ø9,52 (3/8) (пайка)	ø15,88 (5/8) (пайка)

### 3) Диаметр фреоновых труб соответствующий портам дополнительного ВС-контроллера

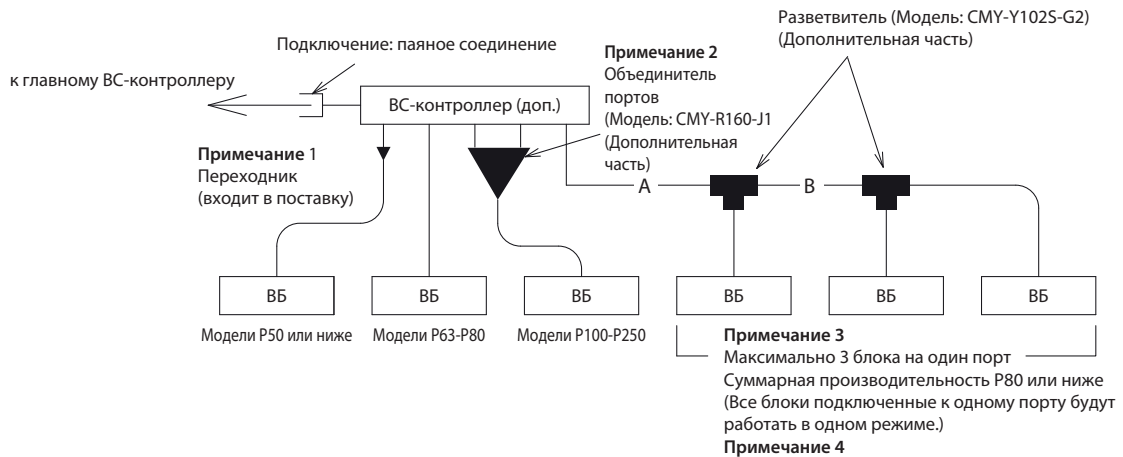

#### Примечание 4

Если несколько внутренних блоков подключены к одному порту ВС-контроллера, объедините их в группу. Также используйте один термостат, например, на пульте управления, для одновременного Вкл/Выкл.

Порты ВС-контроллера, предназначенные для подключения внутренних блоков, соответствуют диаметрам портов на внутренних блоках P63-P140. Для подключения внутренних блоков другой производительности следуйте процедуре указанной ниже.

#### Примечания:

- Для подключения внутренних блоков моделей P15 - P50 используйте переходник поставляемый с ВС-контроллером.
- Для подключения внутренних блоков с P100 по P250 модель (или когда суммарная производительность внутренних блоков P81 или выше), используйте комплект объединителя портов и объедините два патрубка.
- Для подключения нескольких внутренних блоков к порту (или к объединителю портов)
  - Максимальная суммарная производительность подключенных внутренних блоков: P80 или ниже (в системе с объединителем портов: P250 или ниже).
  - Максимальное количество подключаемых внутренних блоков: 3 блока
  - Разветвитель: Используйте CMY-Y102S-G2 (дополнительная часть)
  - Выбор фреоновпровода (диаметр труб на участках A и B на рисунке выше): Выберите необходимый диаметр труб на основе суммарной производительности последующих внутренних блоков используя для справки таблицу ниже.

Ед. измерения: мм (дюйм)

Суммарная производительность внутренних блоков	Диаметр трубы (жидкость)	Диаметр трубы (газ)
P140 или ниже	ø9,52 (3/8)	ø15,88 (5/8)
P141 - P200	ø9,52 (3/8)	ø19,05 (3/4)
P201 - P250	ø9,52 (3/8)	ø22,2 (7/8)

Ед. измерения: мм (дюйм)

Описание	Суммарная производительность внутренних блоков подключенных к ВС-контроллеру	Участок фреоновпровода		
		Сторона жидкостного фреоновпровода	Сторона высокого давления (жидкость)	Сторона низкого давления (газ)
Сторона главного ВС-контроллера	- P200	ø9,52 (3/8) (пайка)	ø15,88 (5/8) (пайка)	ø19,05 (3/4) (пайка)
	P201 - P300	ø9,52 (3/8) (пайка)	ø19,05 (3/4) (пайка)	ø22,2 (7/8) (пайка)
	P301 - P350	ø12,7 (1/2) (пайка)	ø19,05 (3/4) (пайка)	ø28,58 (1-1/8) (пайка)
	P351 - P400	ø12,7 (1/2) (пайка)	ø22,2 (7/8) (пайка)	ø28,58 (1-1/8) (пайка)
	P401 - P500	ø15,88 (5/8) (пайка)	ø22,2 (7/8) (пайка)	ø28,58 (1-1/8) (пайка)

Выберите необходимый диаметр трубы для главного ВС-контроллера на основе суммарной производительности внутренних блоков подключенных к обоим дополнительным ВС-контроллерам.

Выберите необходимый диаметр трубы для стороны дополнительного ВС-контроллера на основе суммарной производительности внутренних блоков подключенных к дополнительному контроллеру.

#### 3-1 Внешний вид и компоненты гидравлического контура наружного блока

##### 3-1-1 Внешний вид наружного блока

PUNY-P

1) PUNY-P200, P250YKB-A

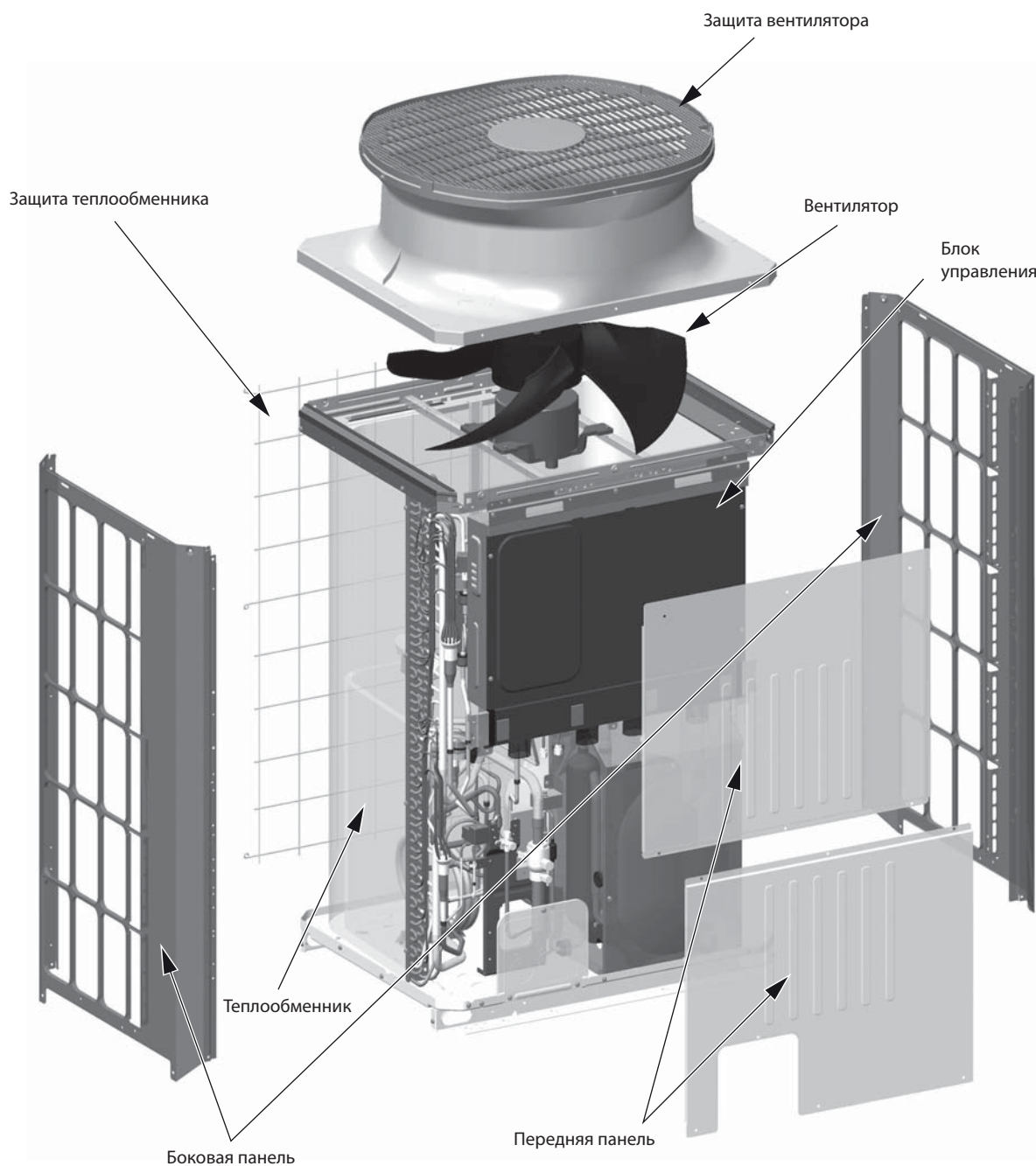

2) PUHY-P300, P350, P400YKB-A

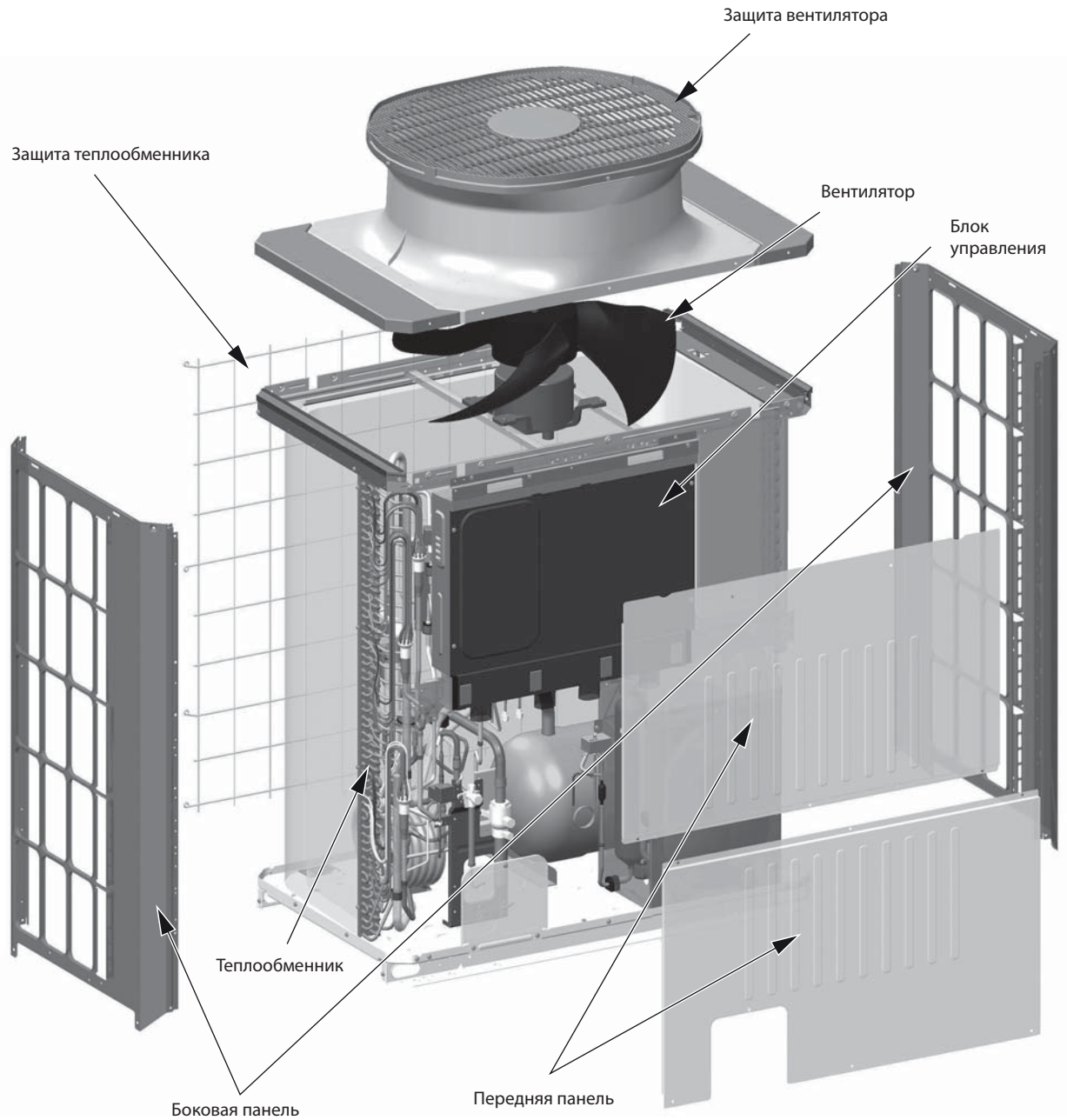

3) PUHY-P450YKB-A

Глава 3

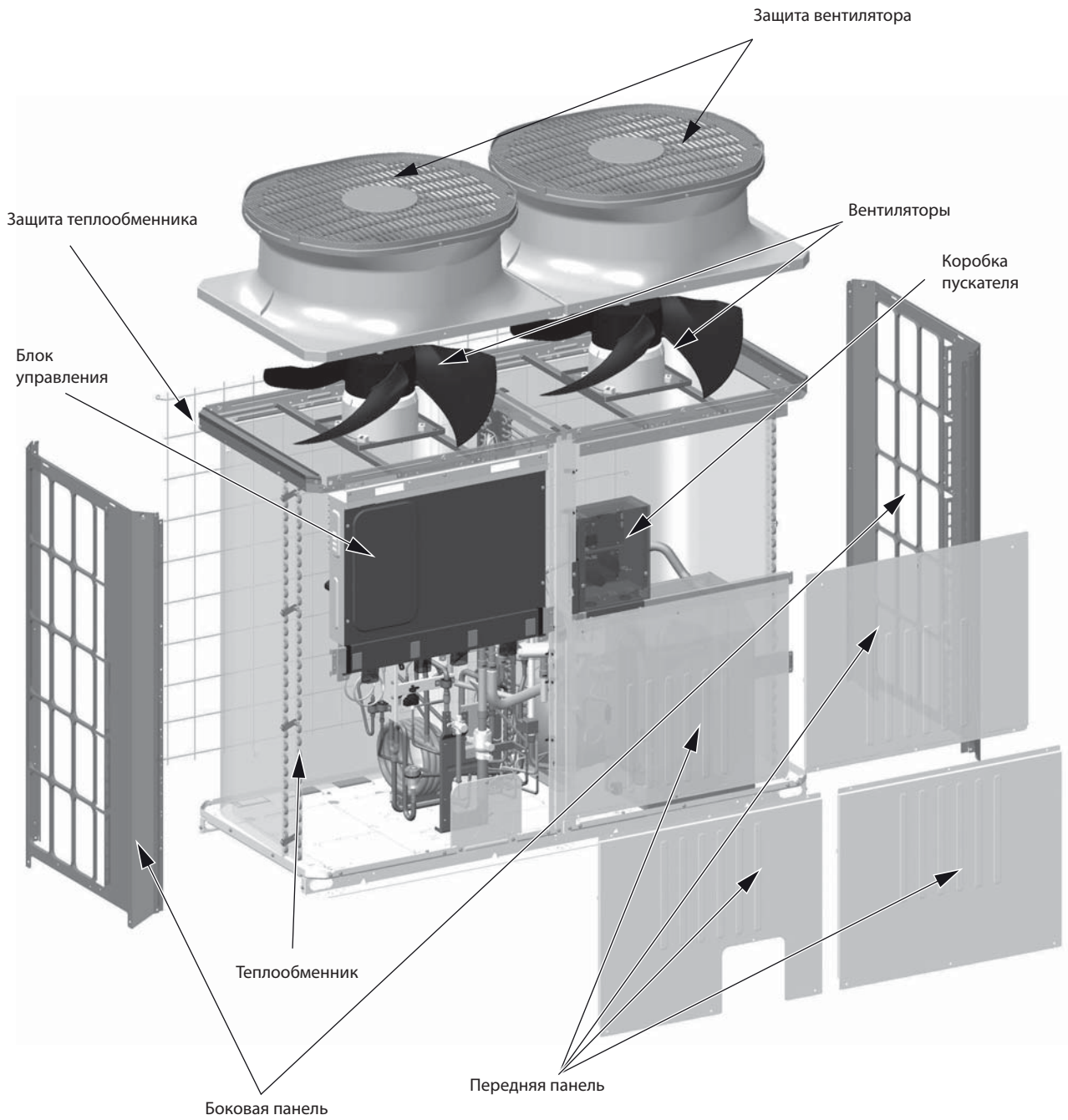

PUHY-EP

1) PUHY-EP200, EP250, EP300, EP350YLM-A

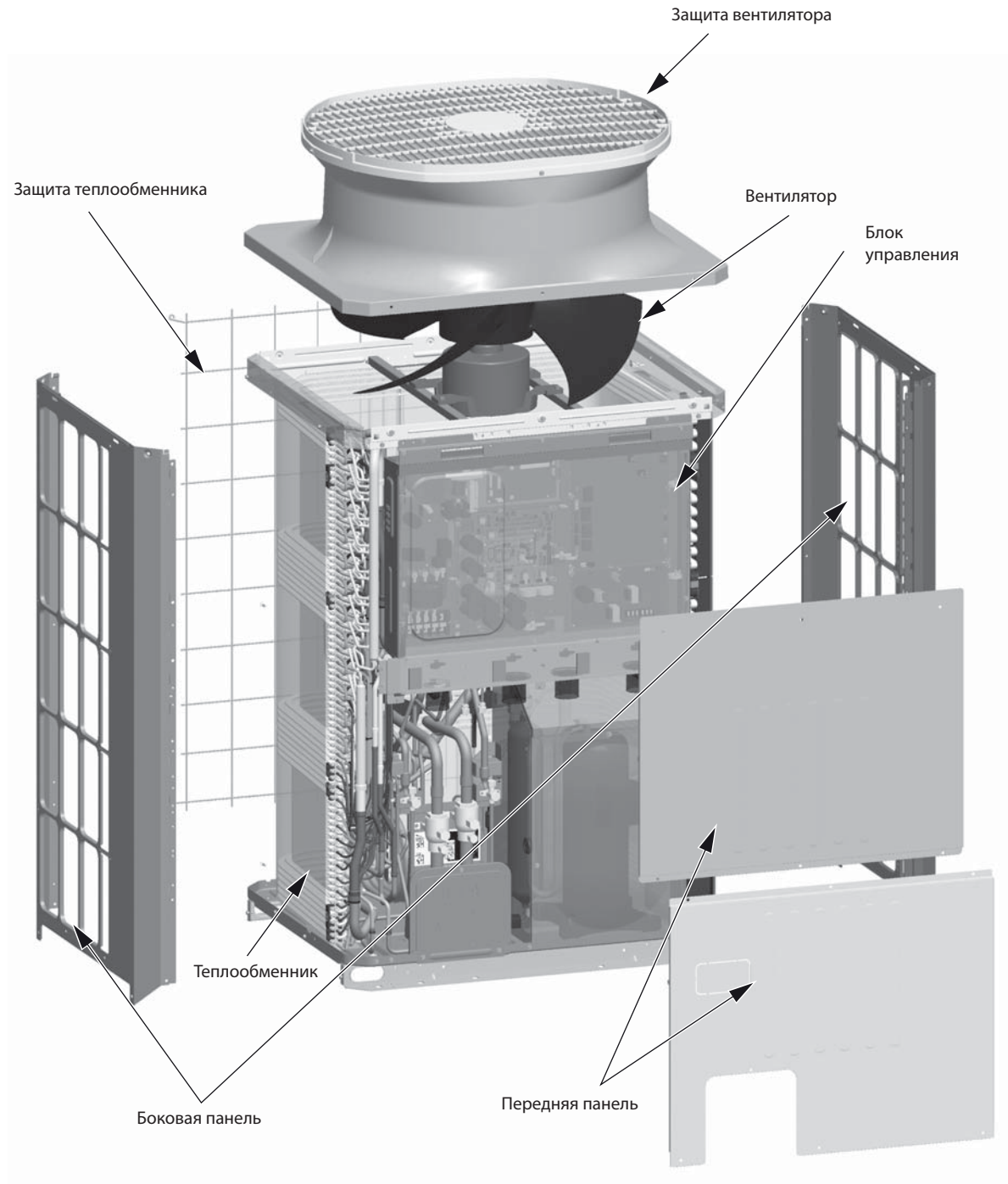

Глава 3

2) PUHY-EP400, EP450, EP500YLM-A

Глава 3

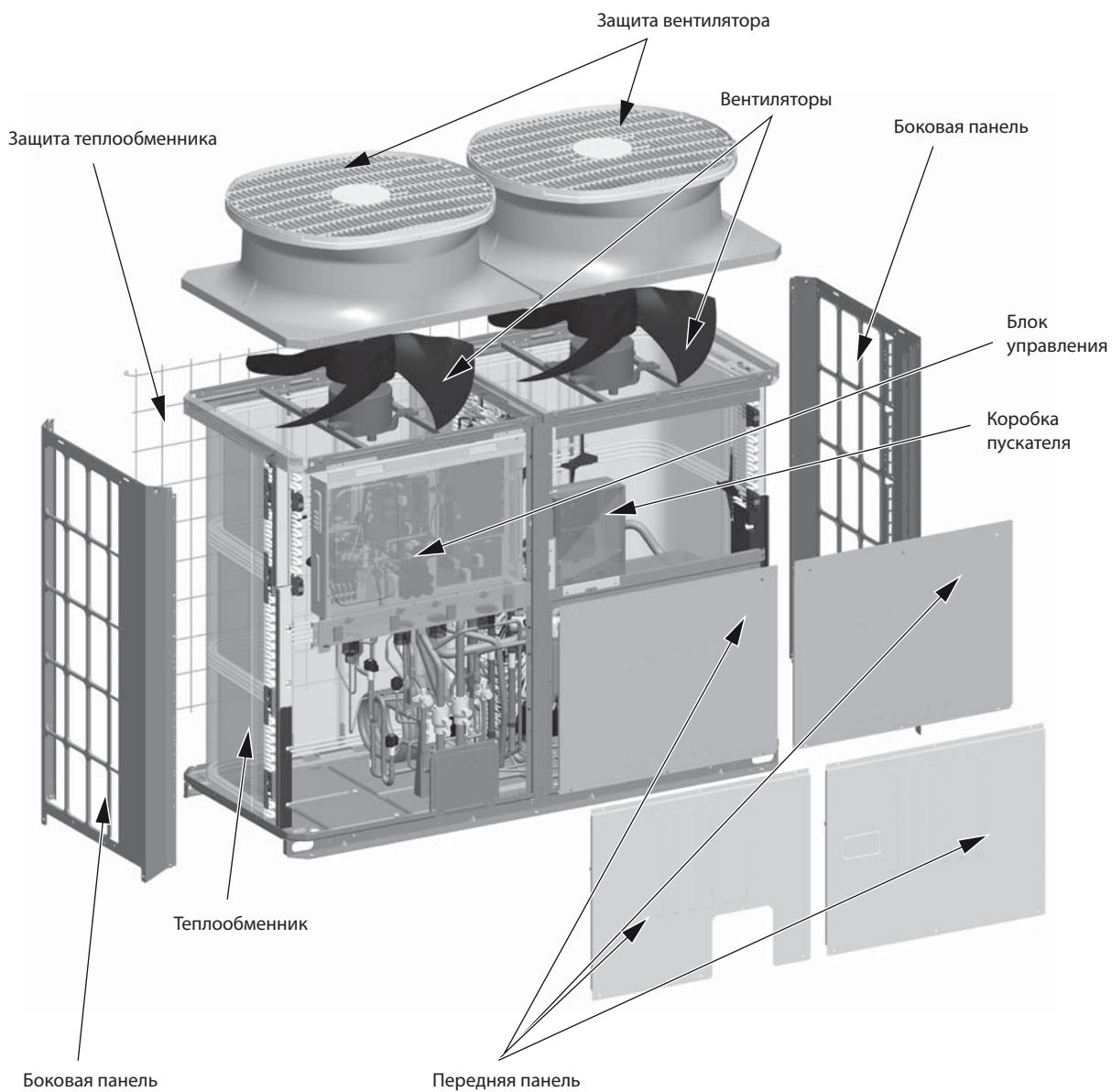

PURY

1) PURY-EP200, EP250, EP300, EP350YLM-A  
PURY-P200, P250, P300, P350, P400YLM-A

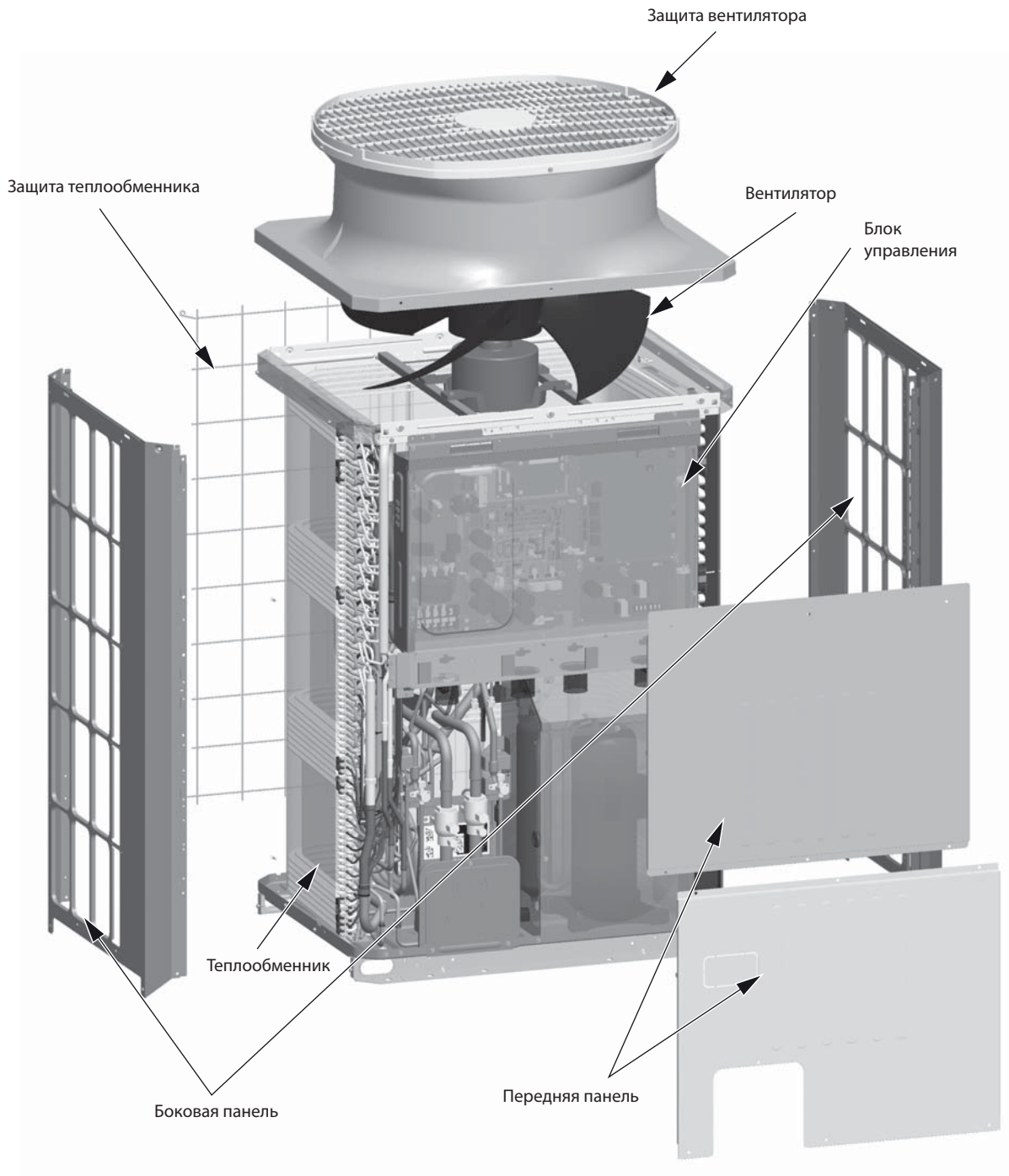



2) PURY-EP400, EP450, EP500YLM-A  
PURY-P450, P500YLM-A

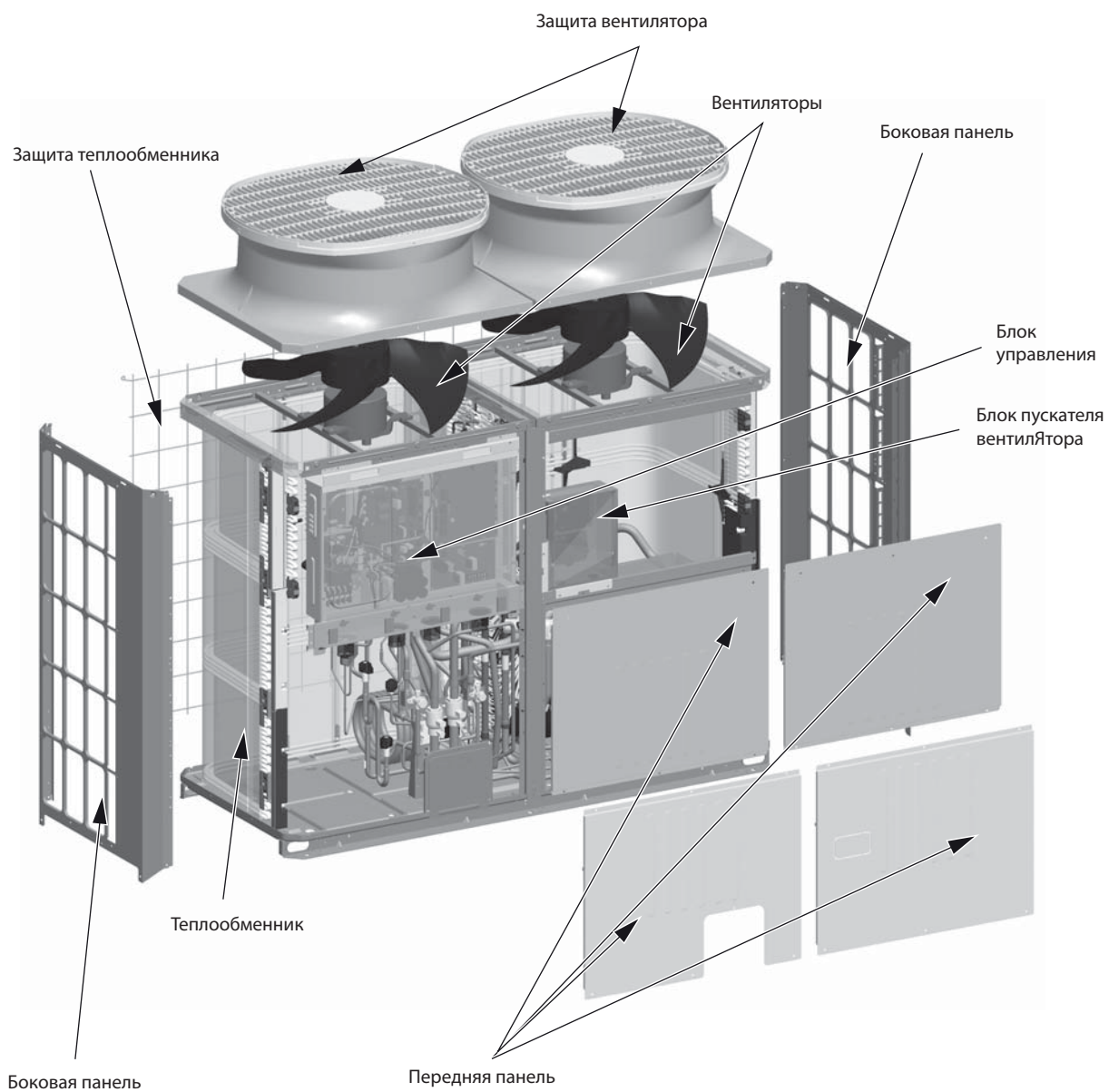

#### 3-1-2 Гидравлические контуры наружного блока

PUNY-P

1) PUNY-P200, P250YKB-A

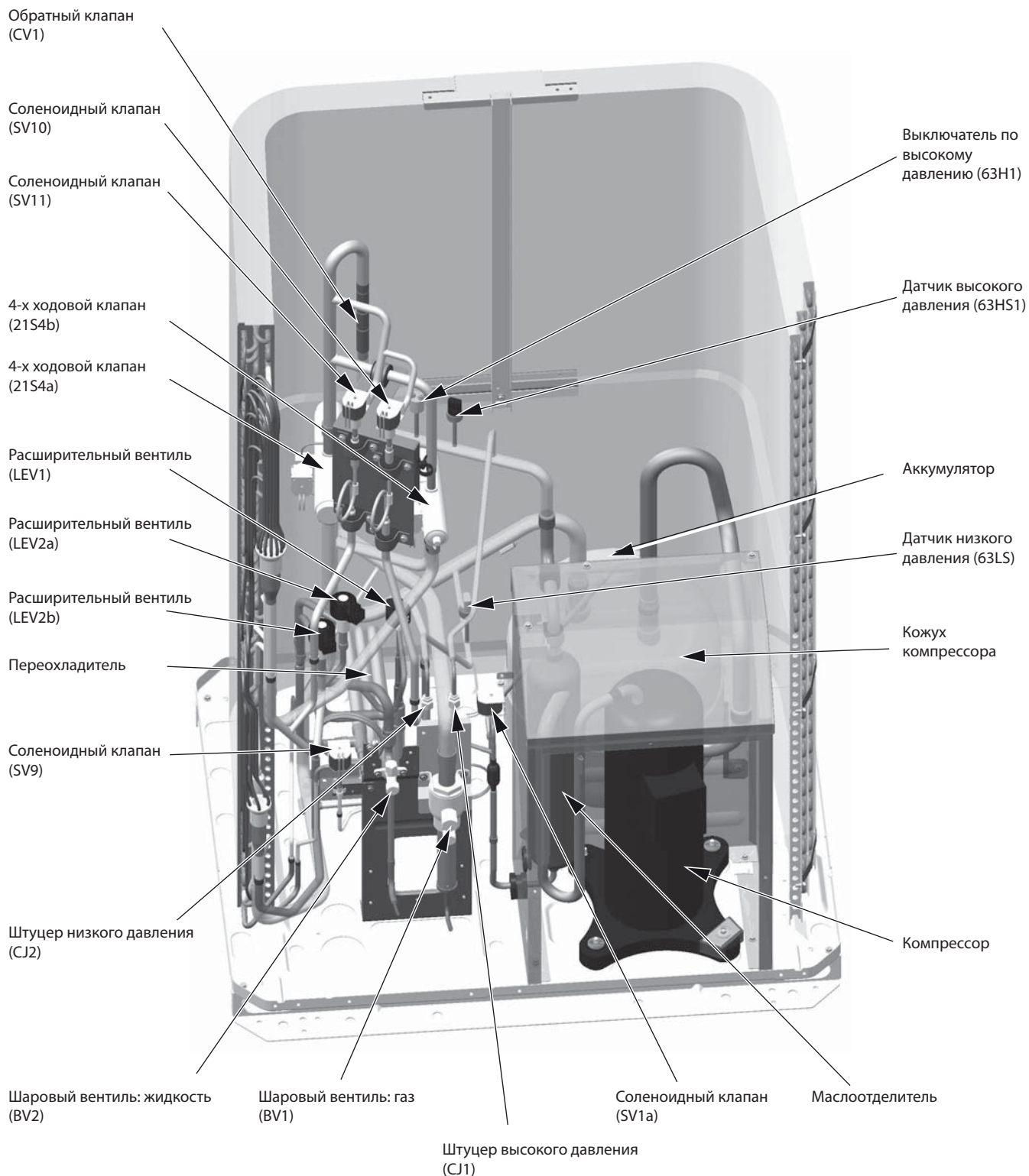

2) PUNY-P300, P350, P400YKB-A

Глава 3

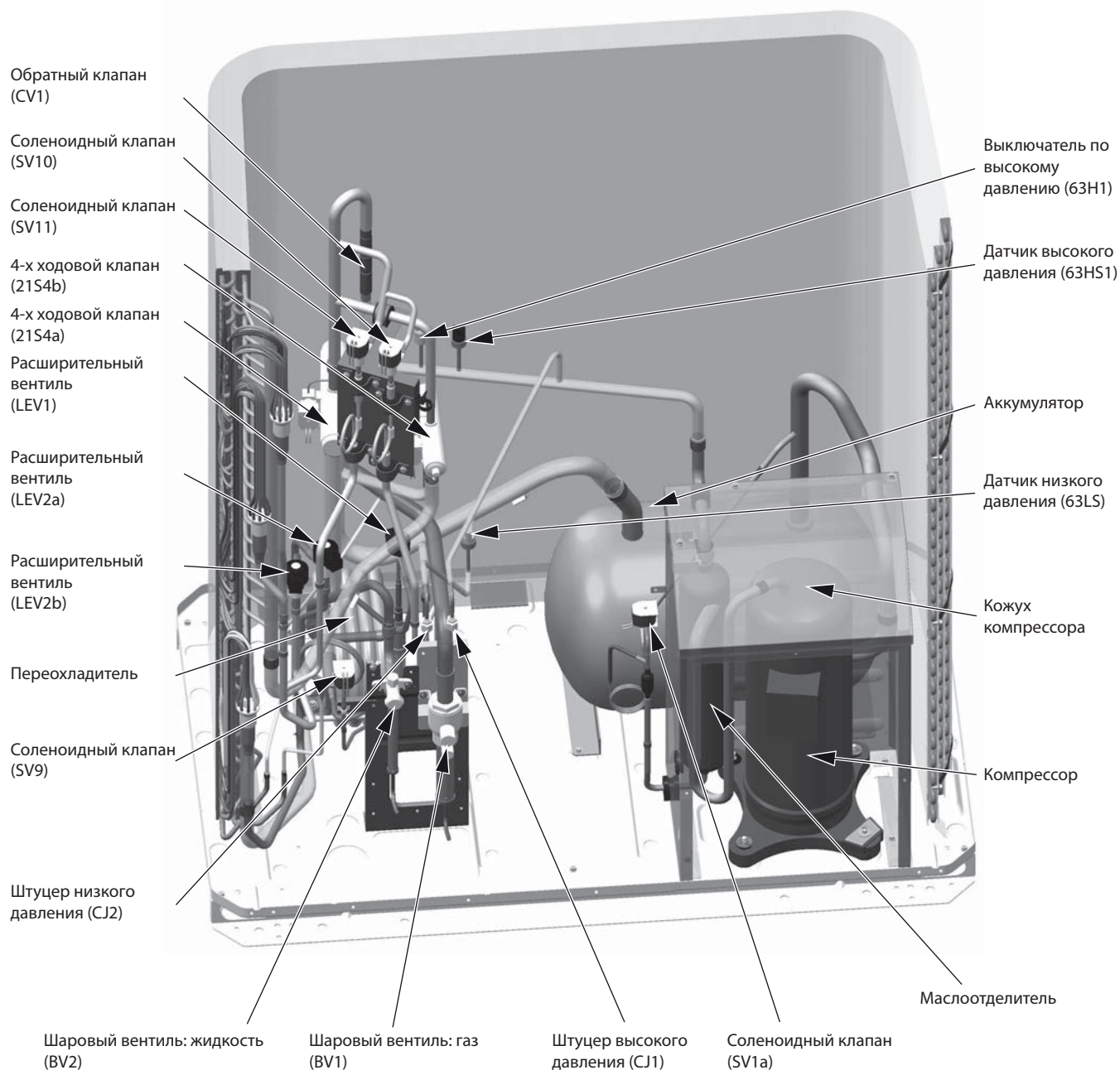

3) PУНУ-P450УКВ-A

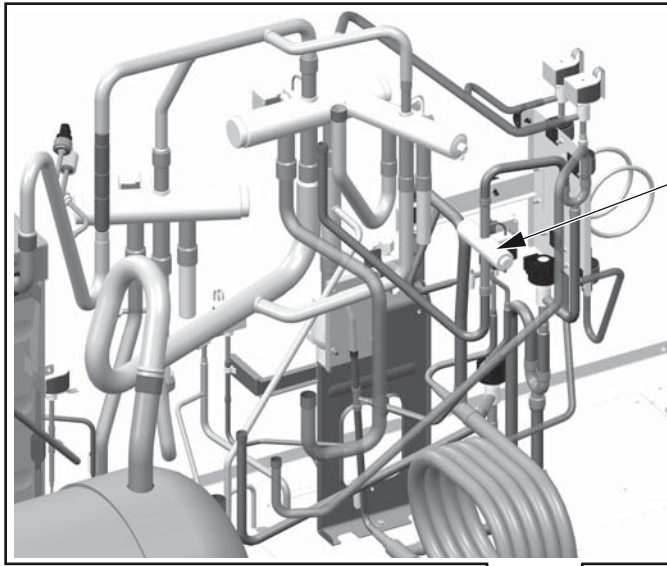

2-х ходовой клапан (SV5b)

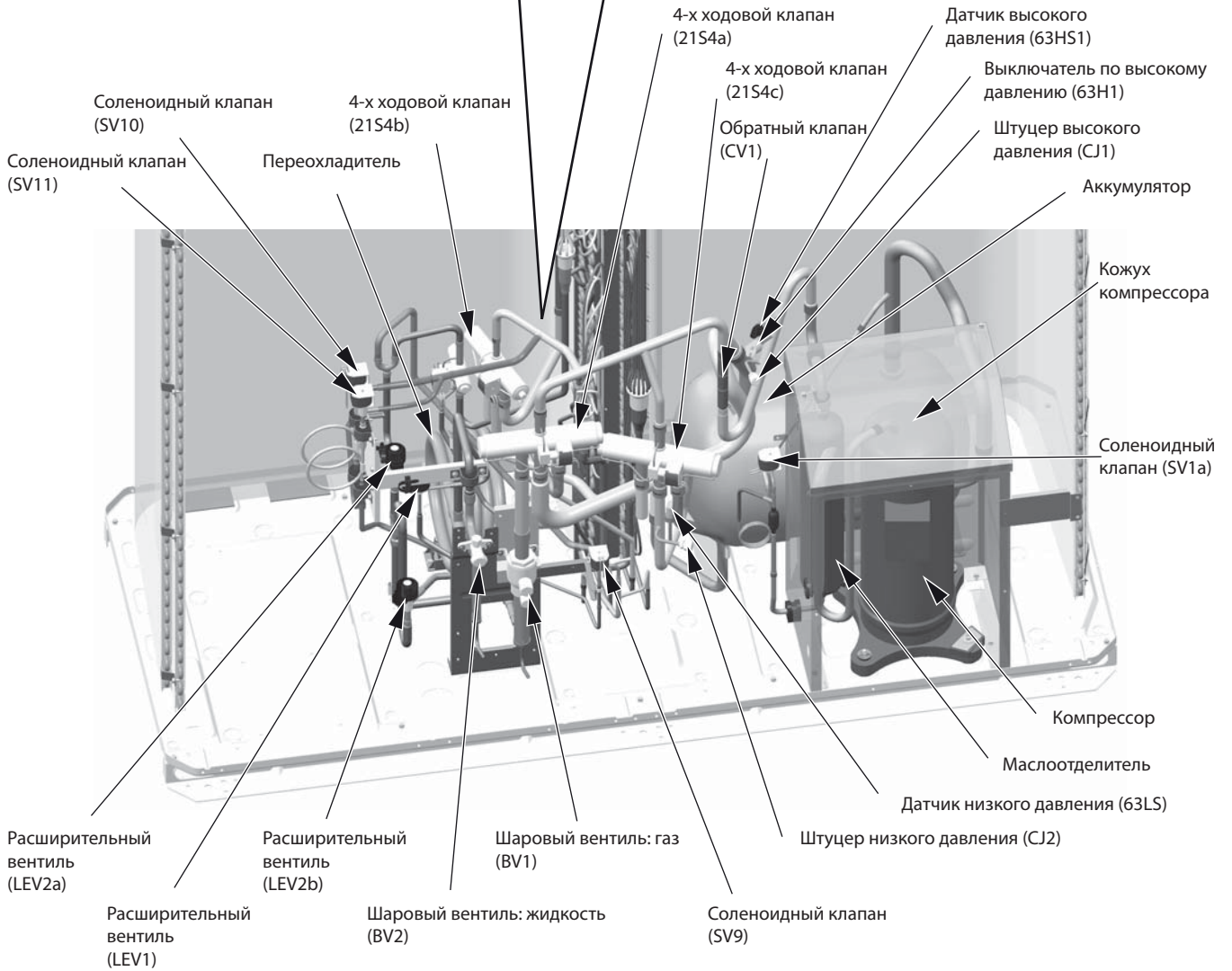

PUHY-EP

1) PUHY-EP200, EP250YLM-A

Глава 3

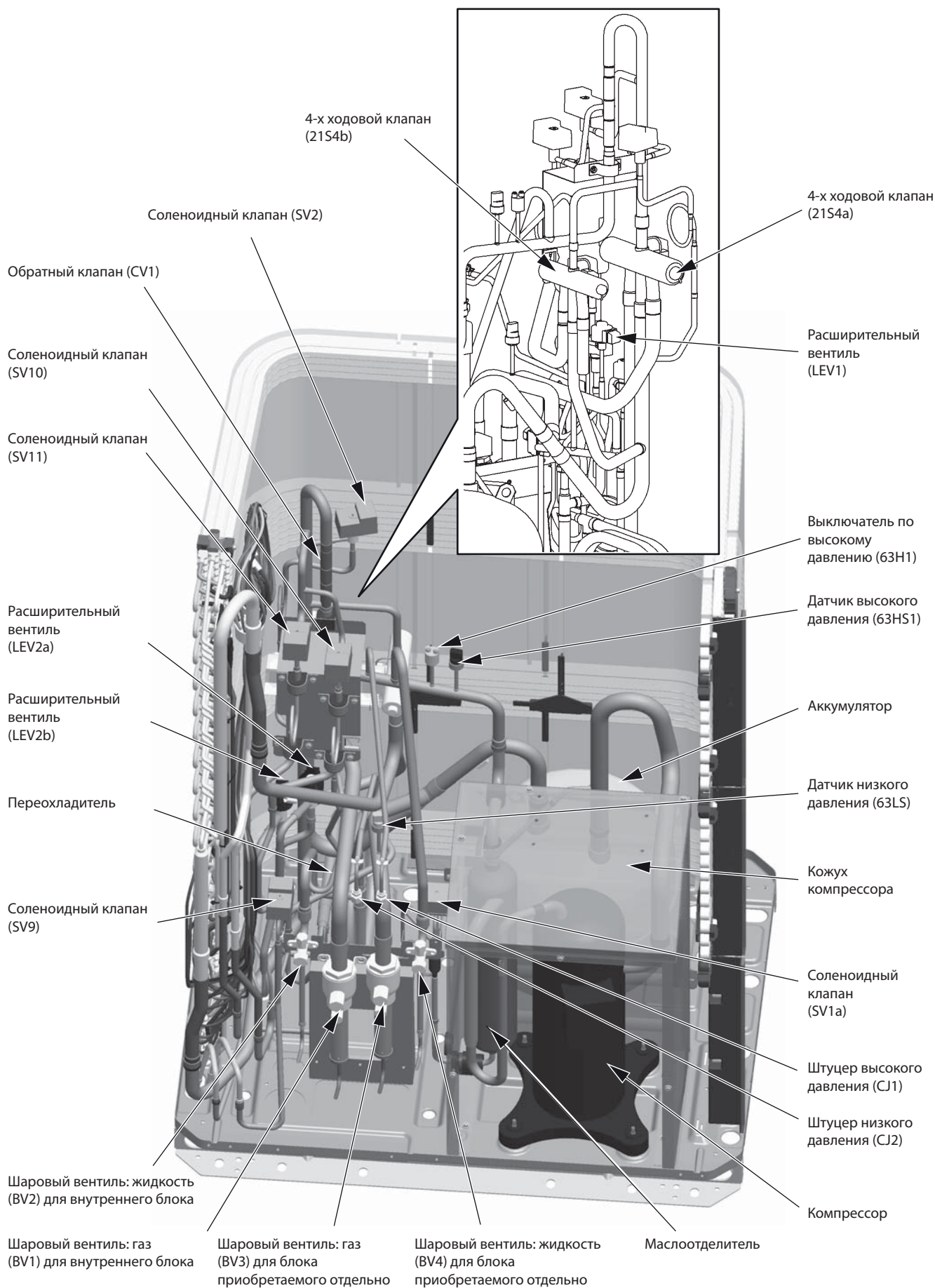

2) PUHY-EP300, EP350YLM-A

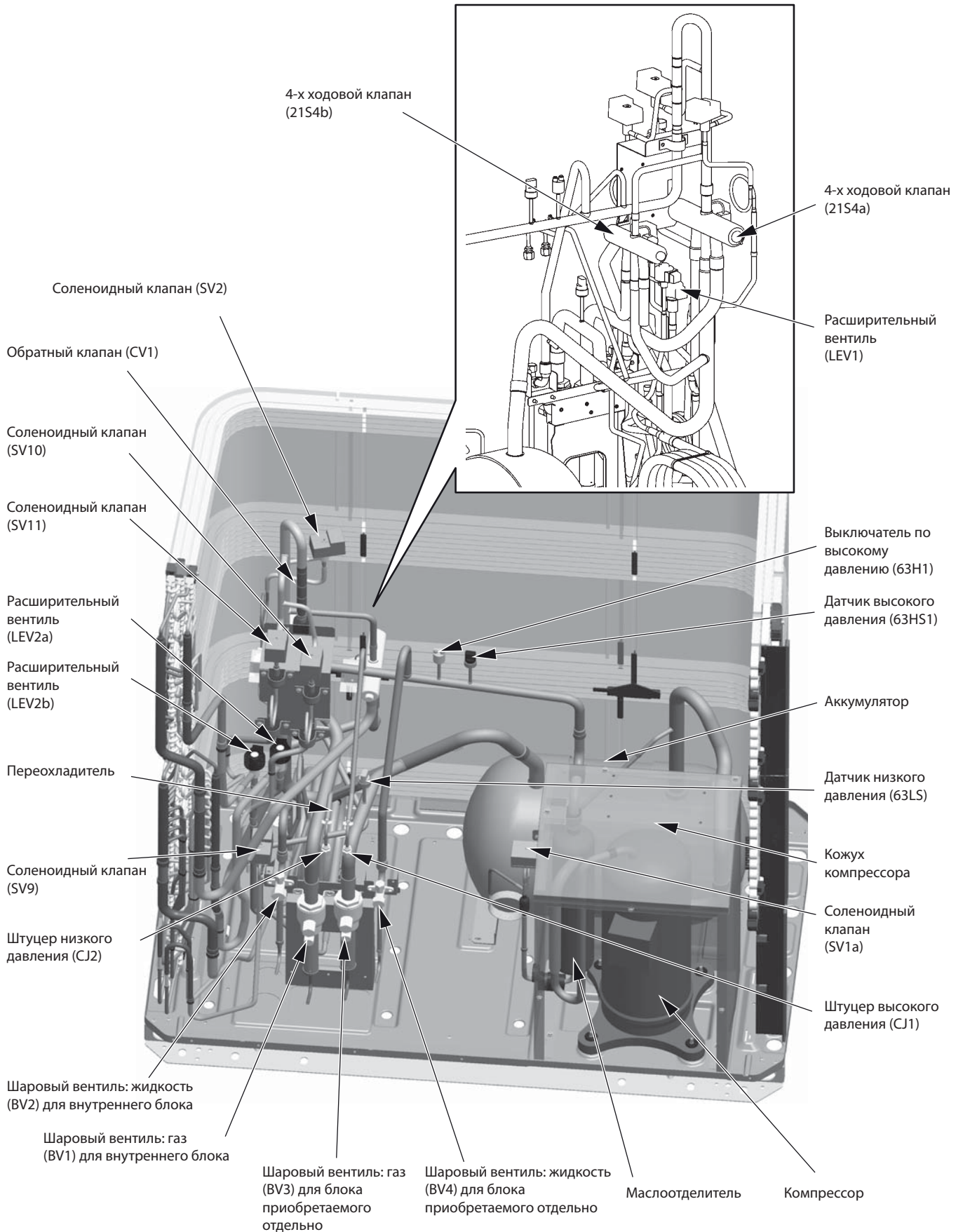

3) PUNY-EP400, EP450, EP500YLM-A

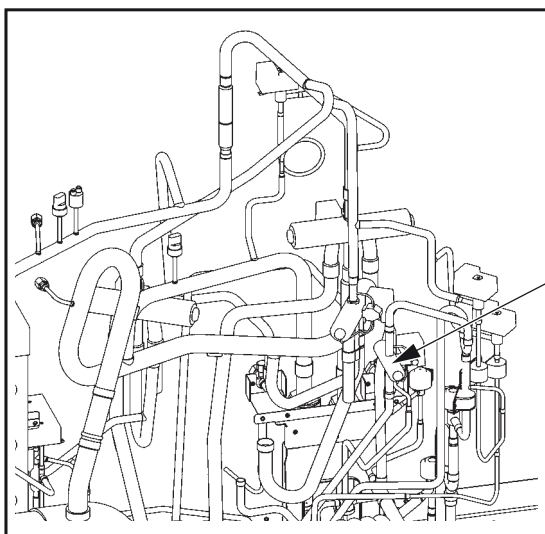

2-х ходовой клапан (SV5b)

Глава 3

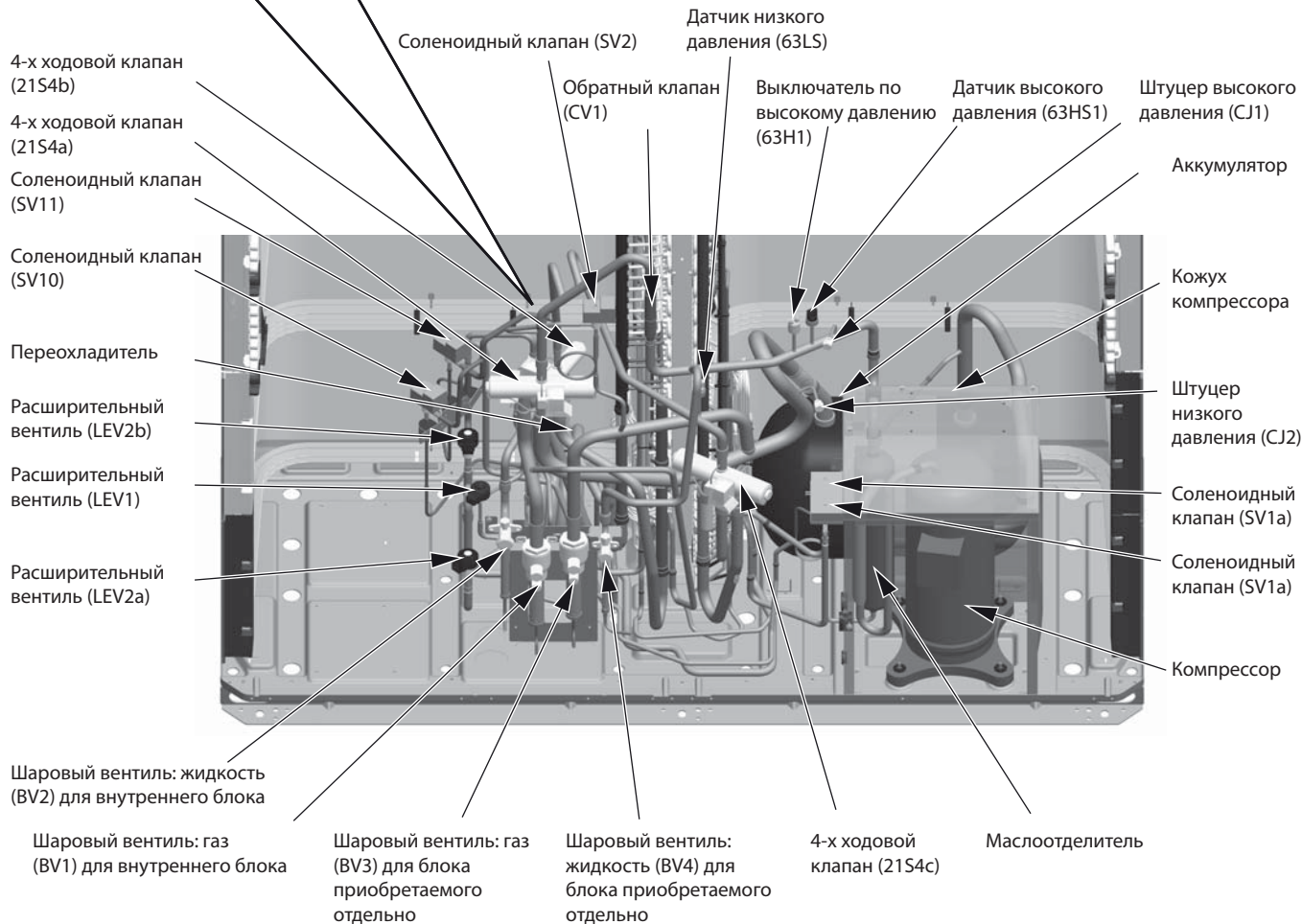

PURY

1) PURY-P200, P250YLM-A

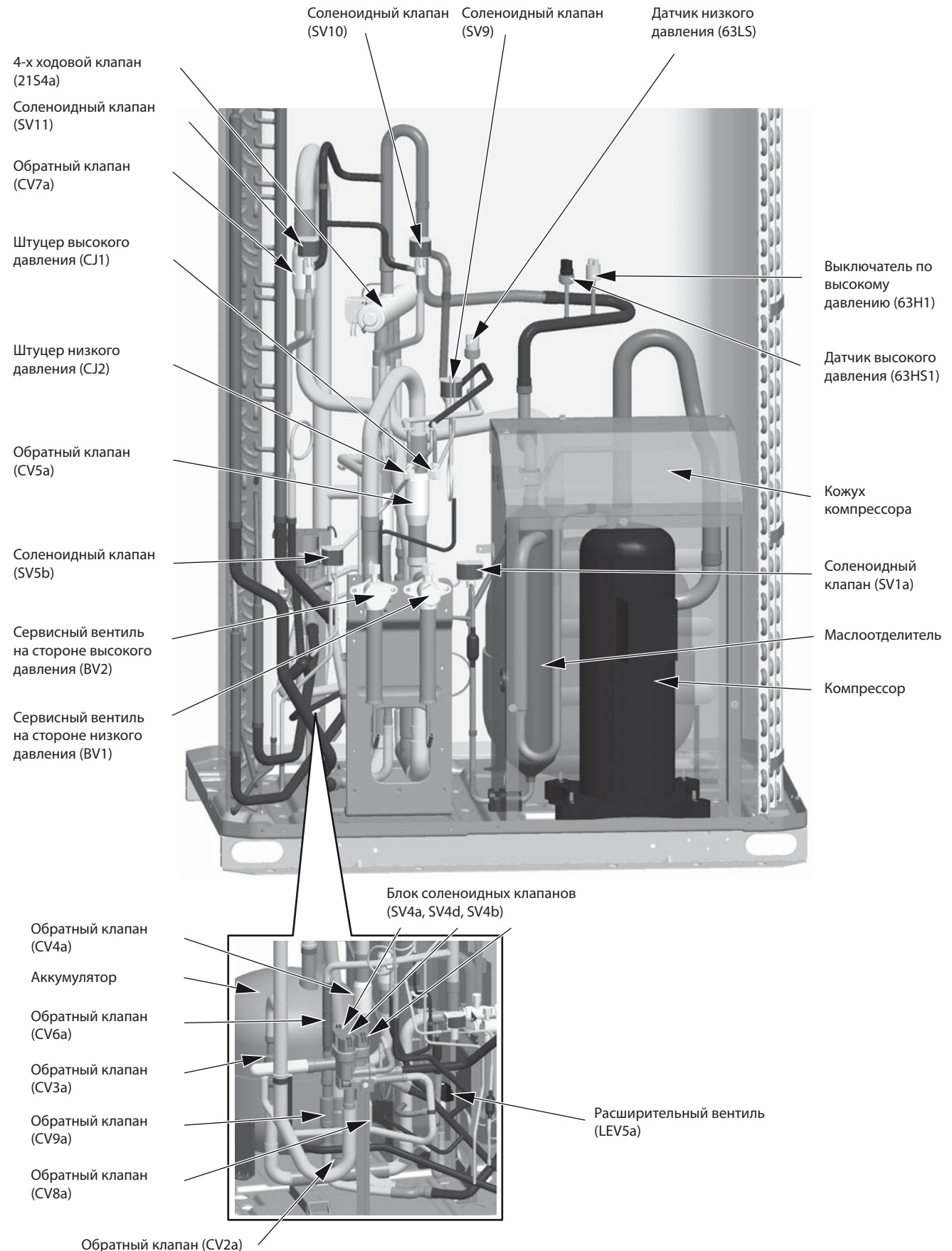

Глава 3



2) PURY-P300, P350, P400YLM-A

Глава 3

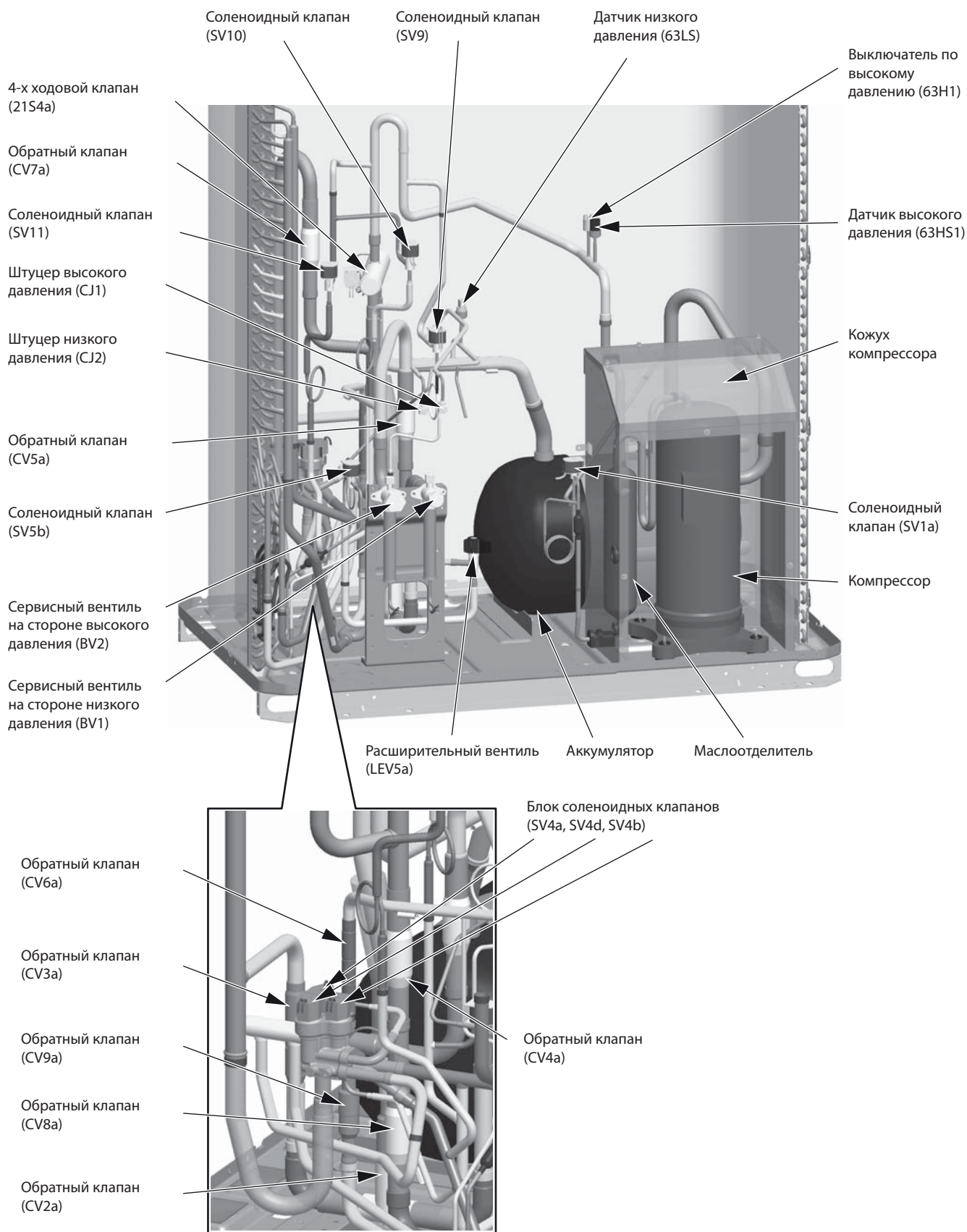

3) PURY-P450, P500YLM-A

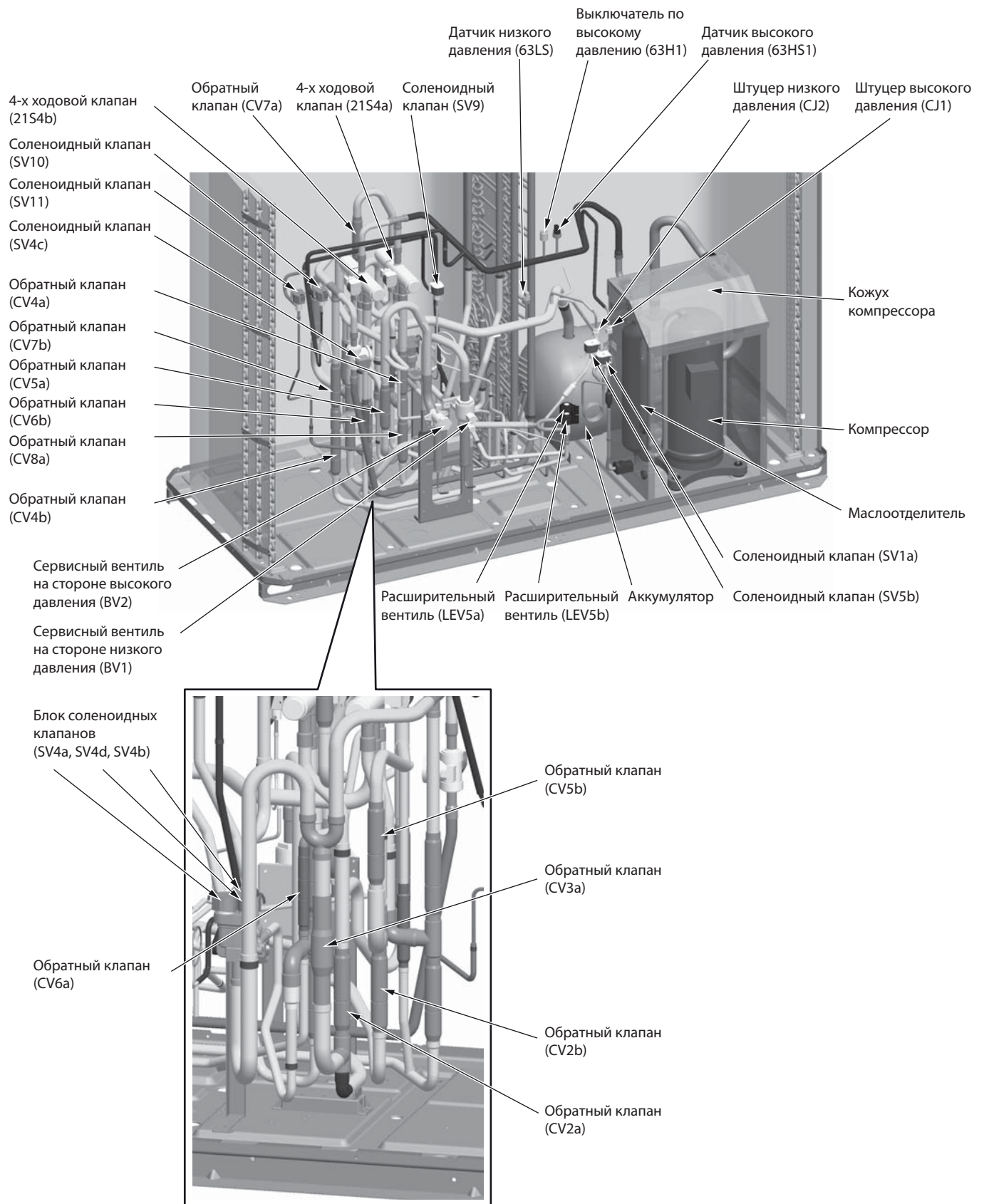

Глава 3

4) PURY-EP200, EP250YLM-A

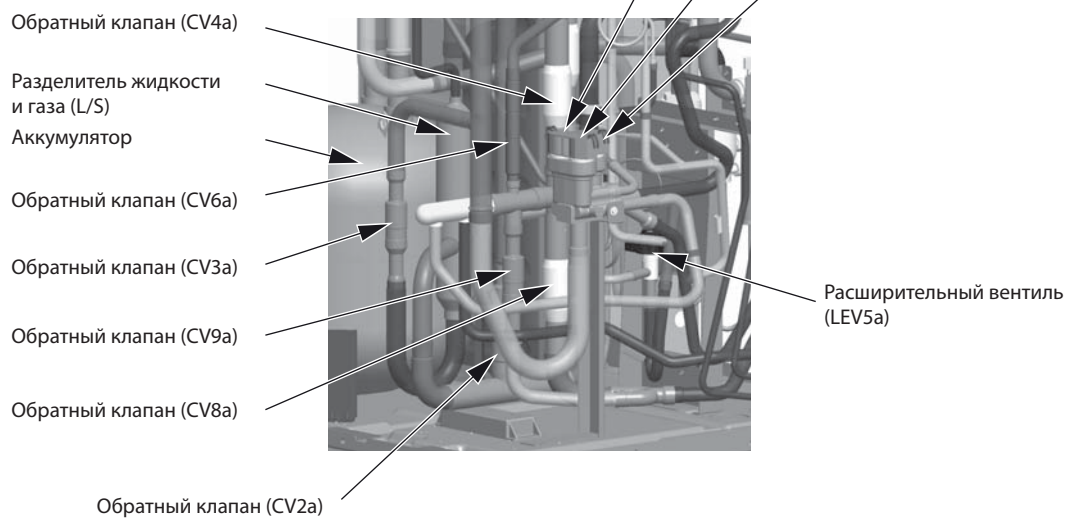
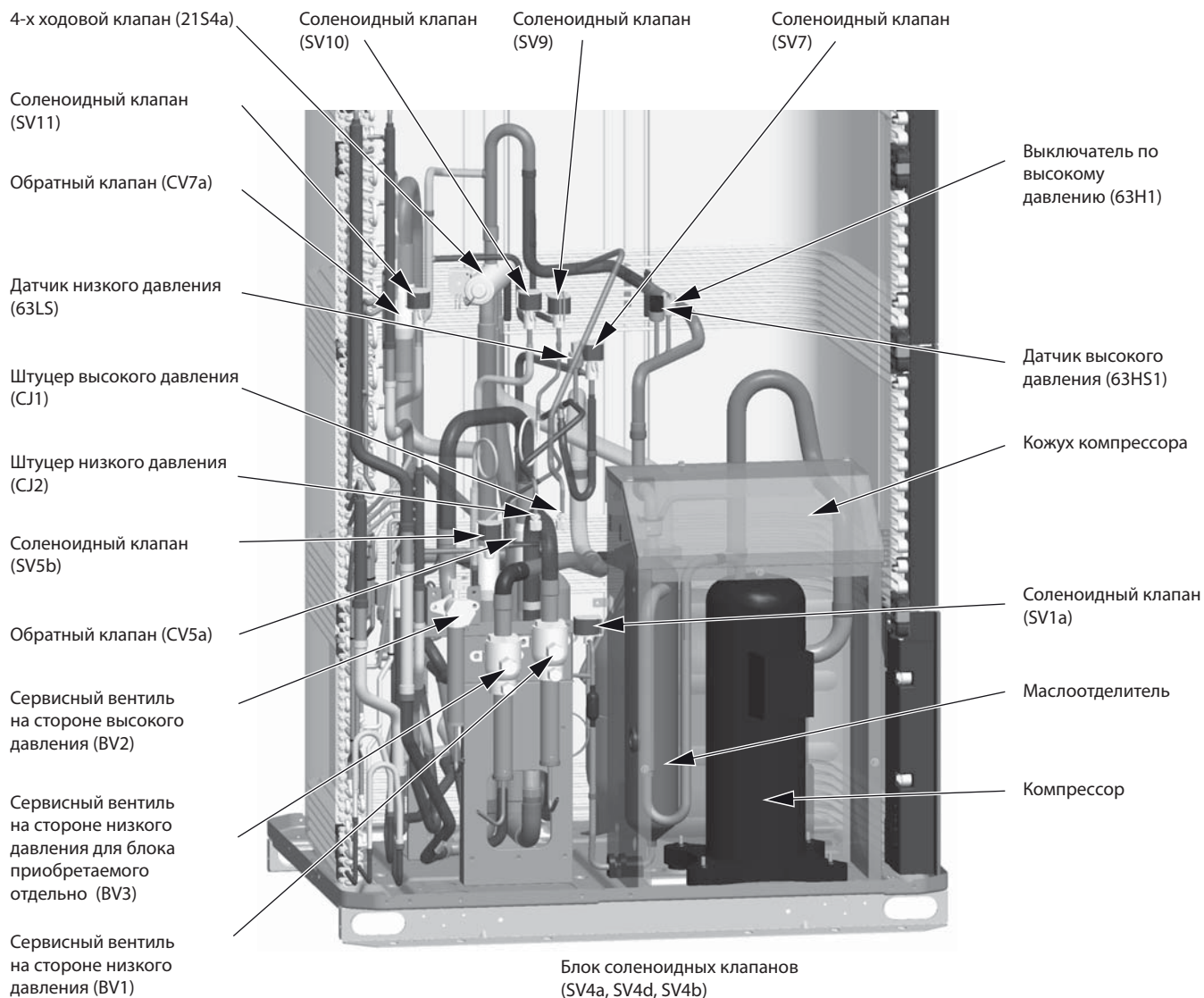

5) PURY-EP300, EP350YLM-A

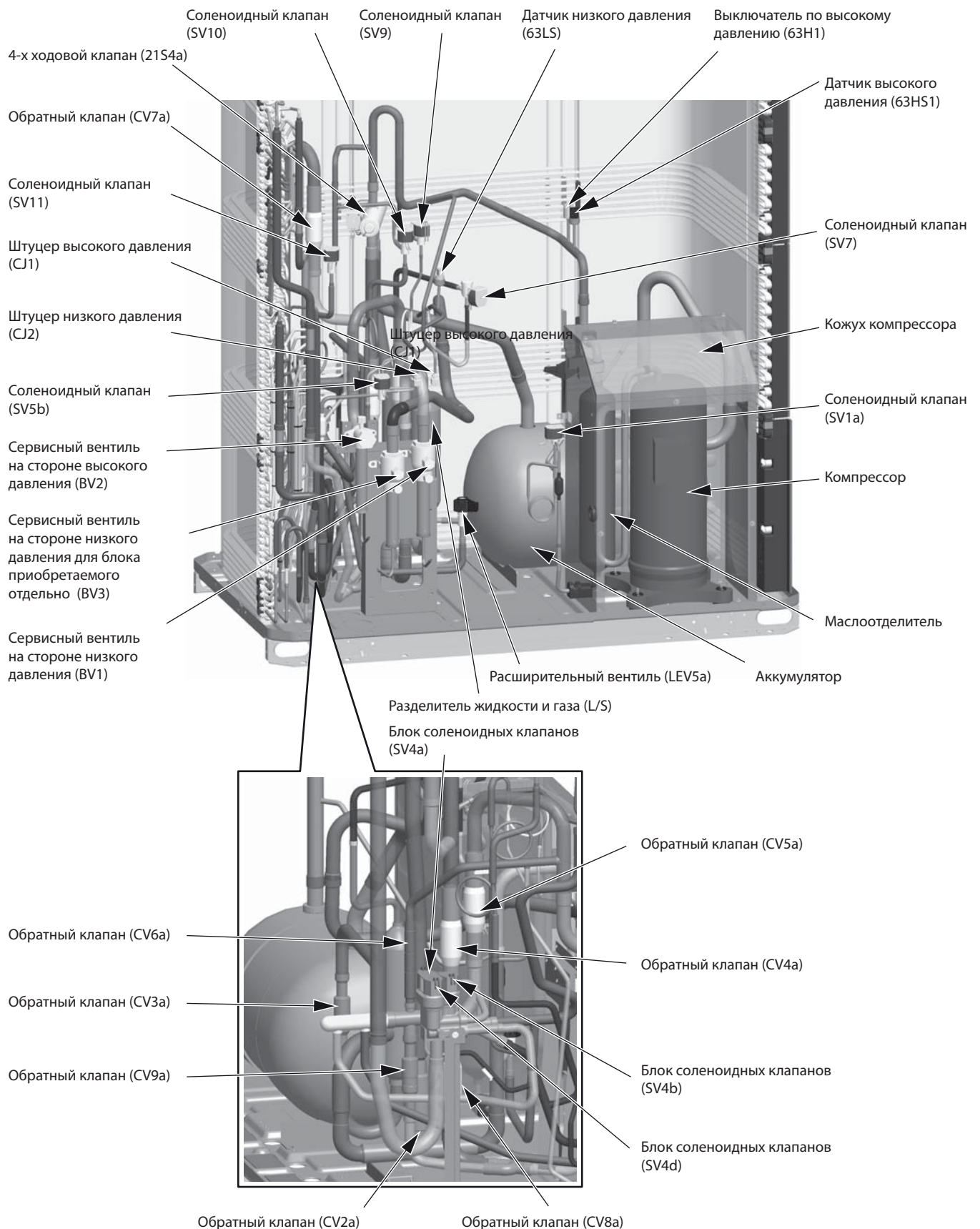

Глава 3

6) PURY-EP400, EP450, EP500YLM-A

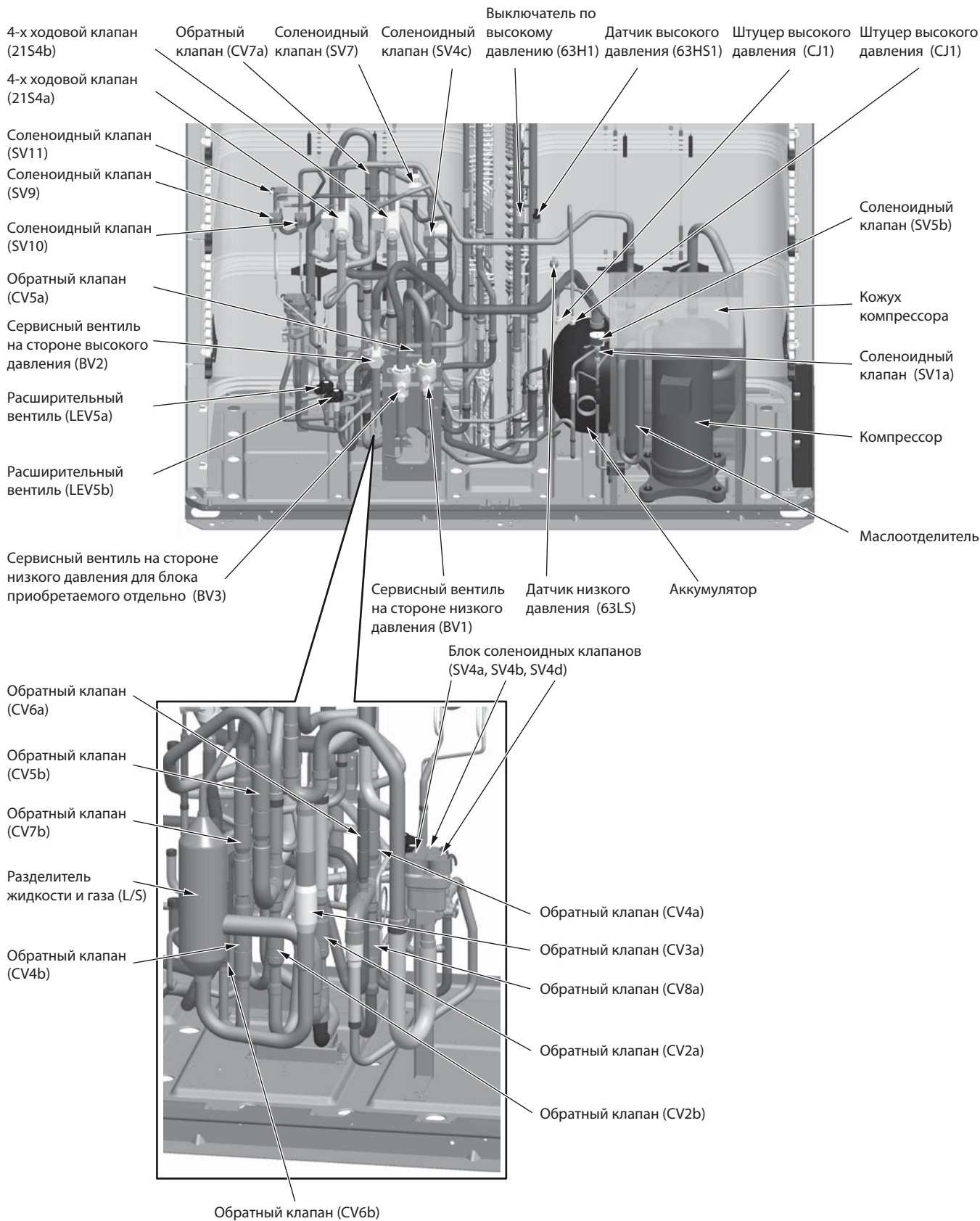

#### 3-2 Схемы гидравлического контура наружного блока

PUNY-P

1) Модели PUNY-P200, P250

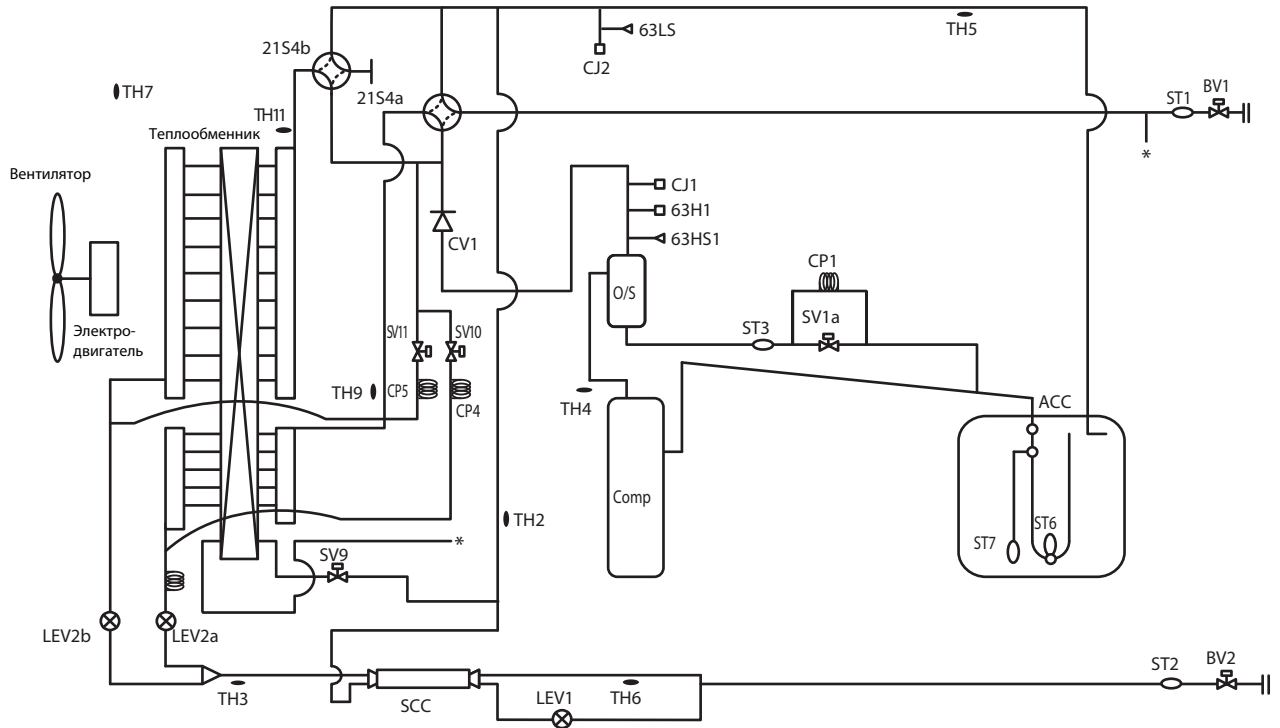

2) Модели PUNY-P300, P350, P400

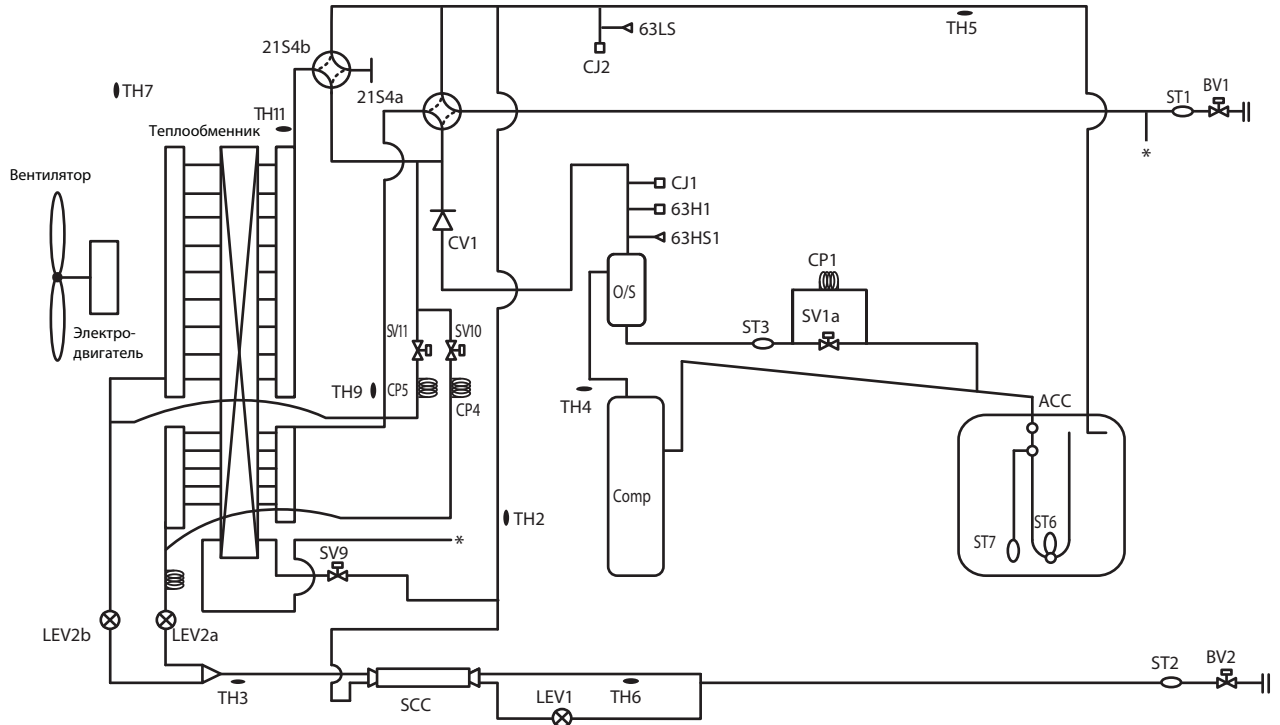

Глава 3

## 3) Модели PUNY-P450

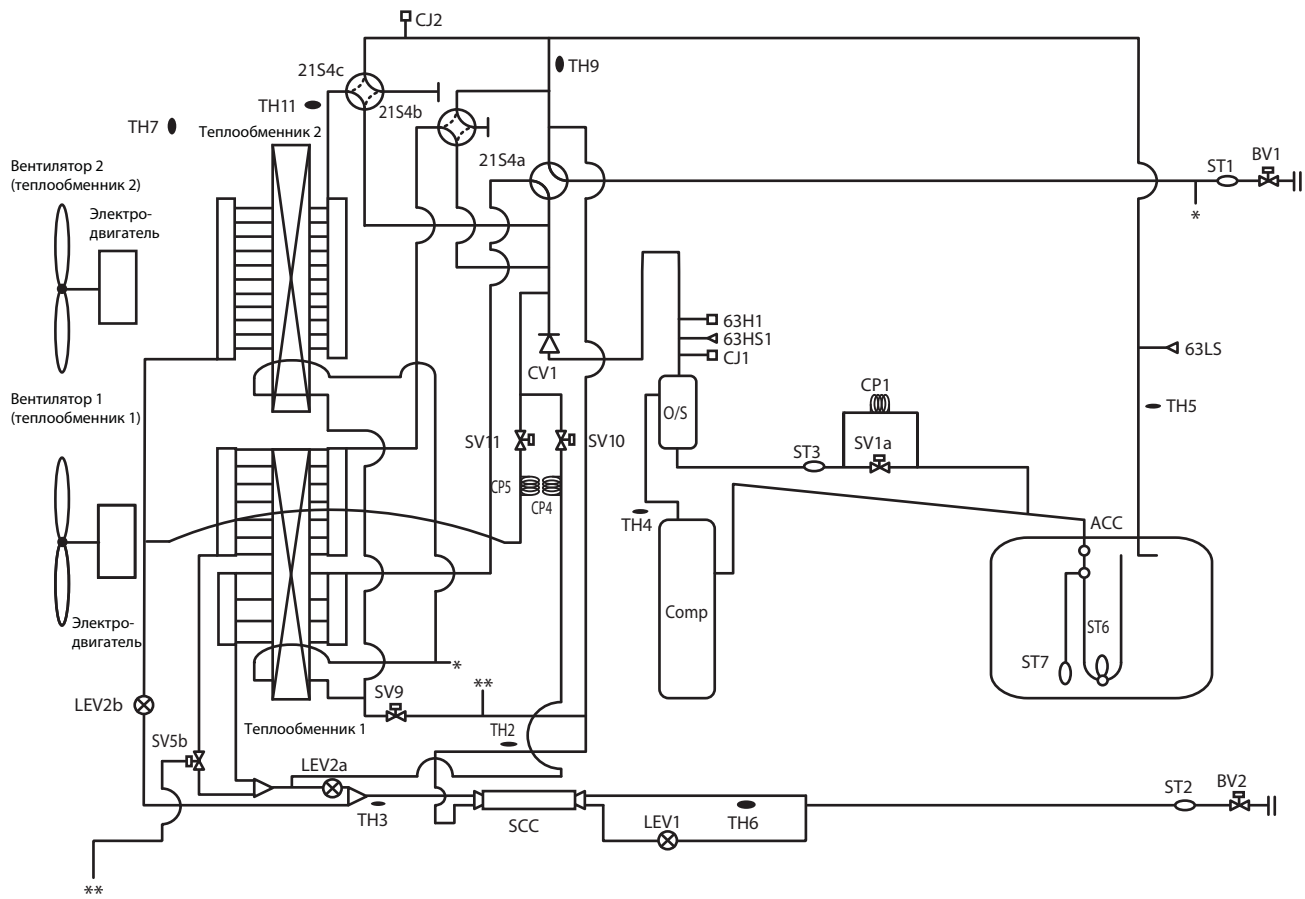

PUHY-EP

1) Модели PUHY-EP200, EP250

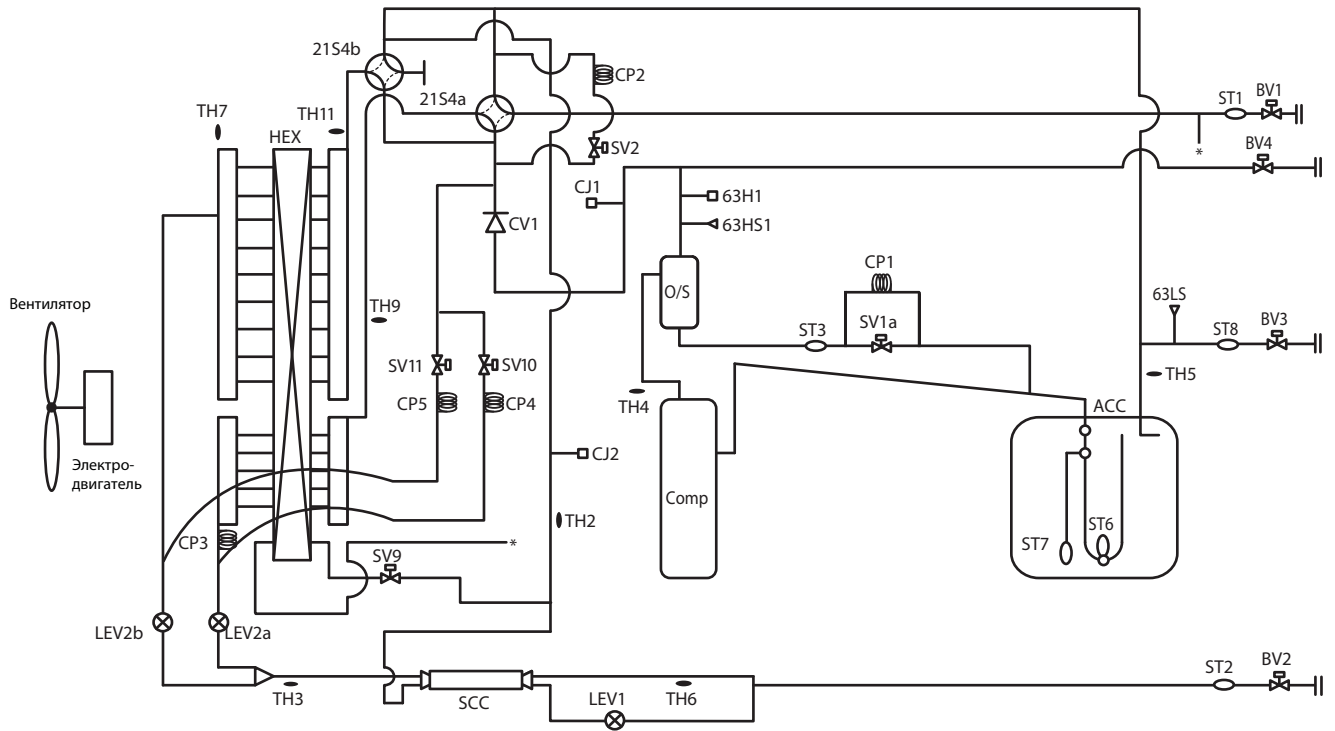

(2) PUHY-EP300, EP350 models

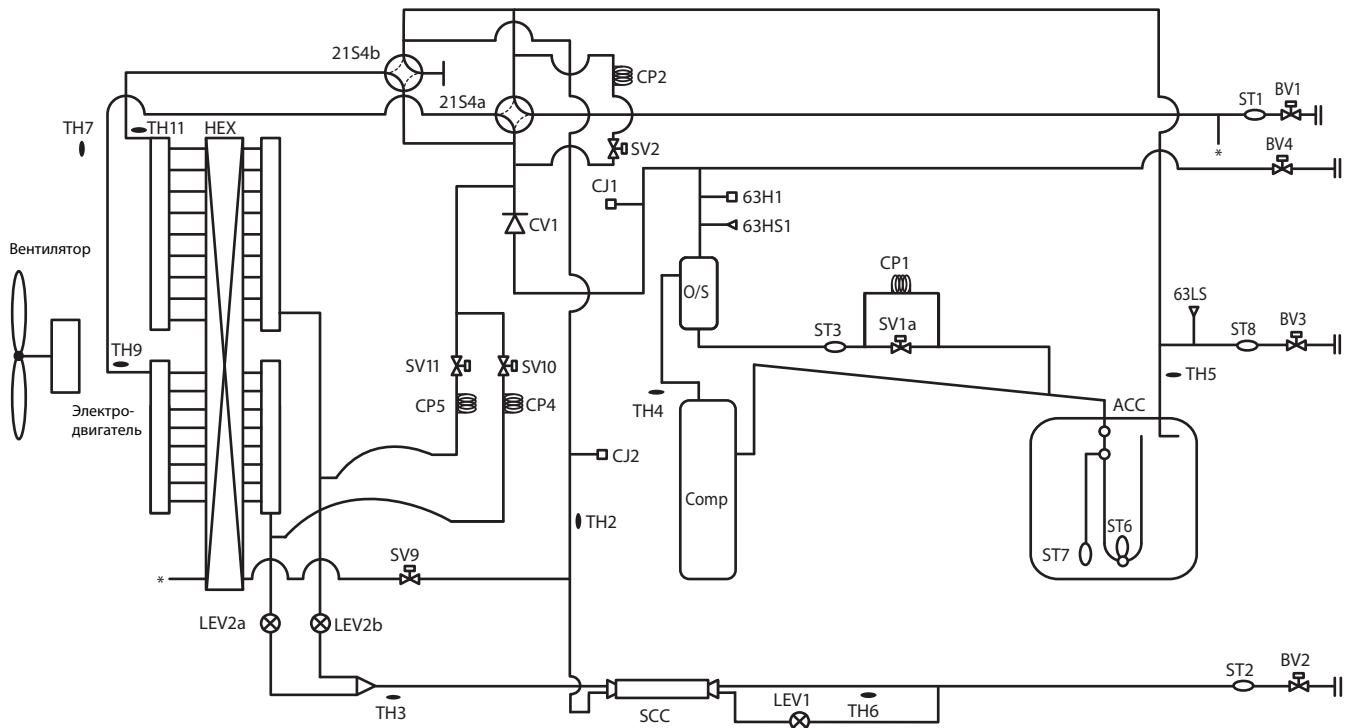



## 3) PUHY-EP400, EP450, EP500 models

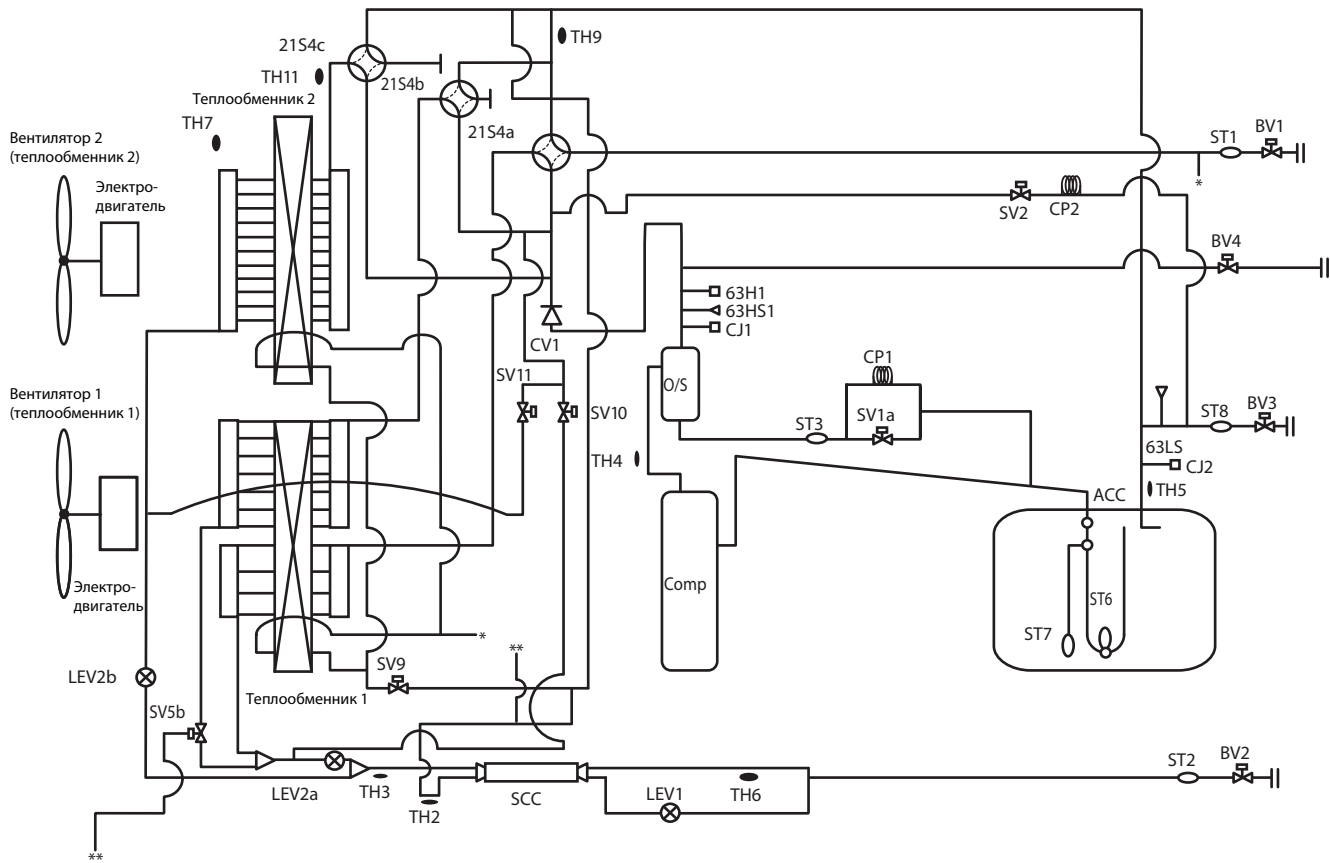

PURY

1) PURY-P200, P250YLM-A(-BS)

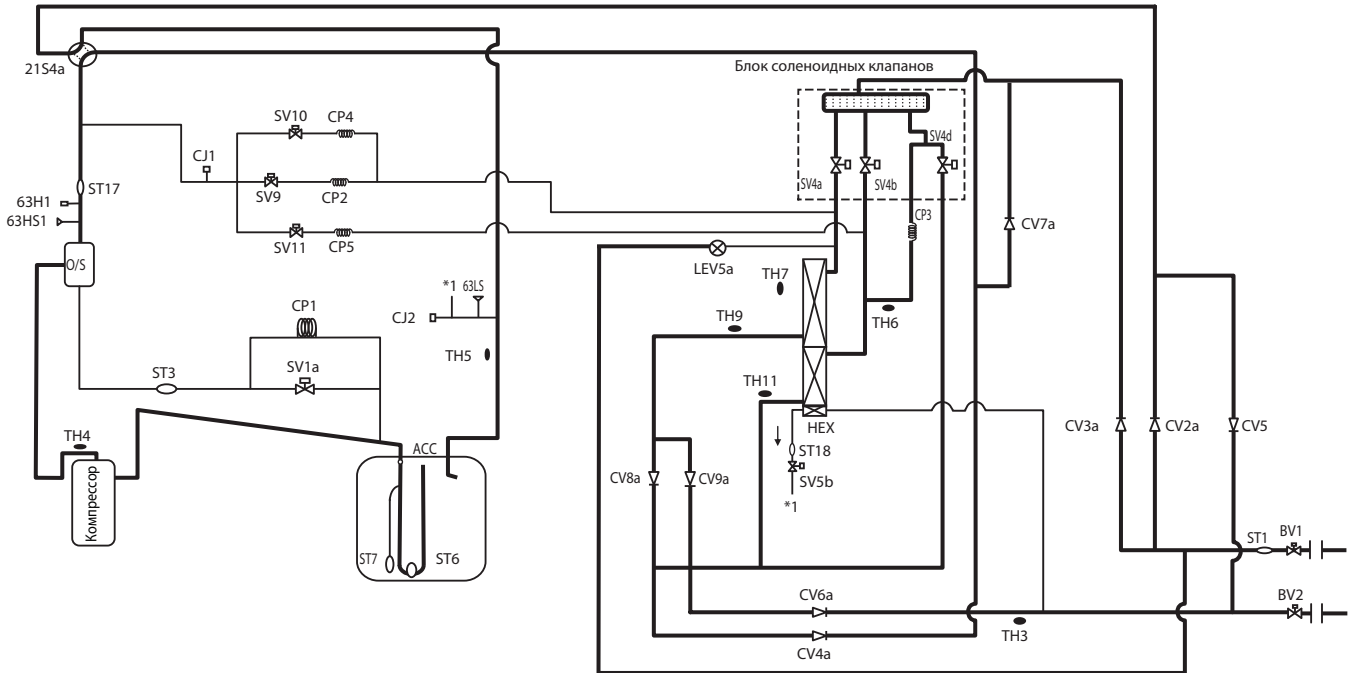

2) PURY-P300, P350, P400YLM-A(-BS)

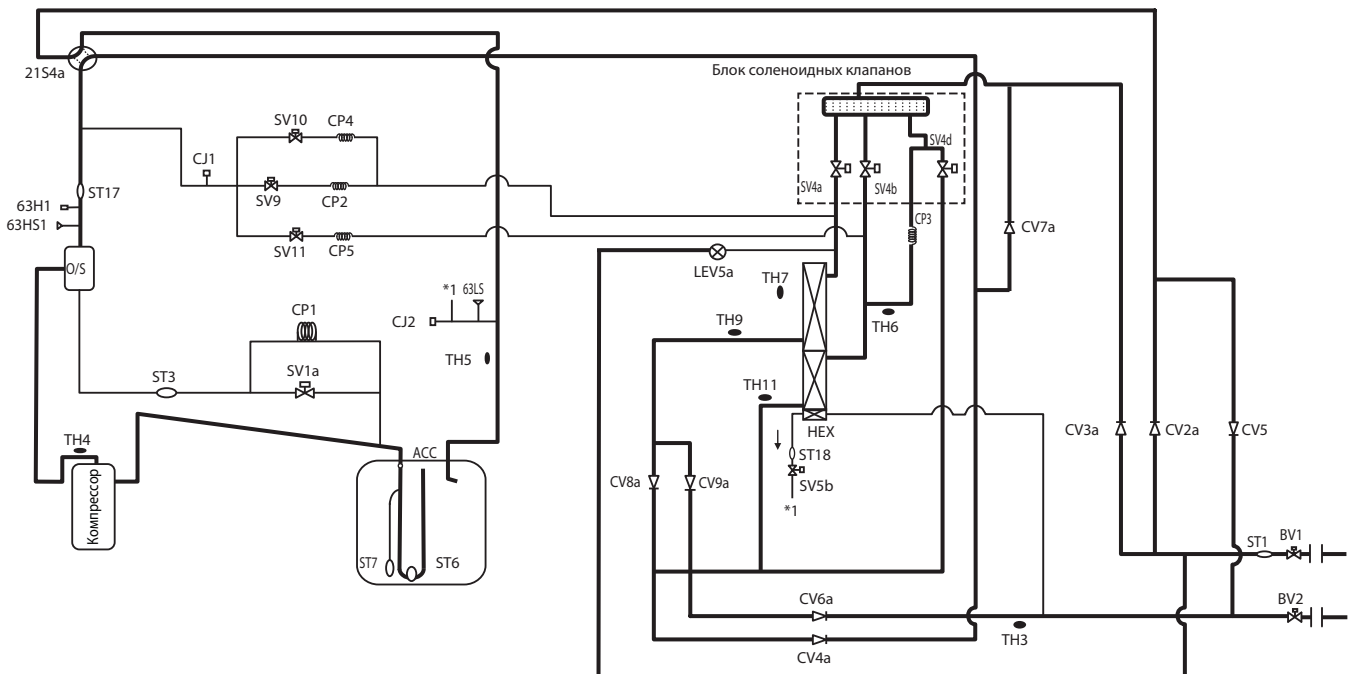

Глава 3

## 3) PURY-P450, P500YLM-A(-BS)

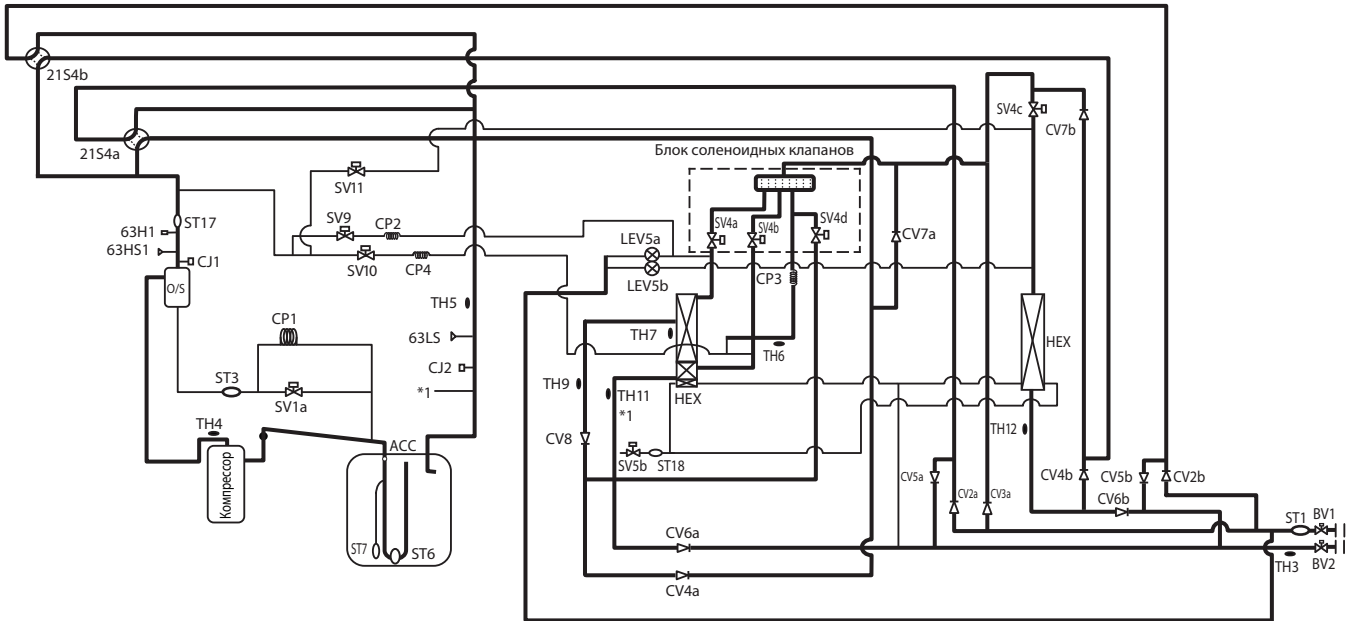

## 4) PURY-EP200, EP250YLM-A(-BS)

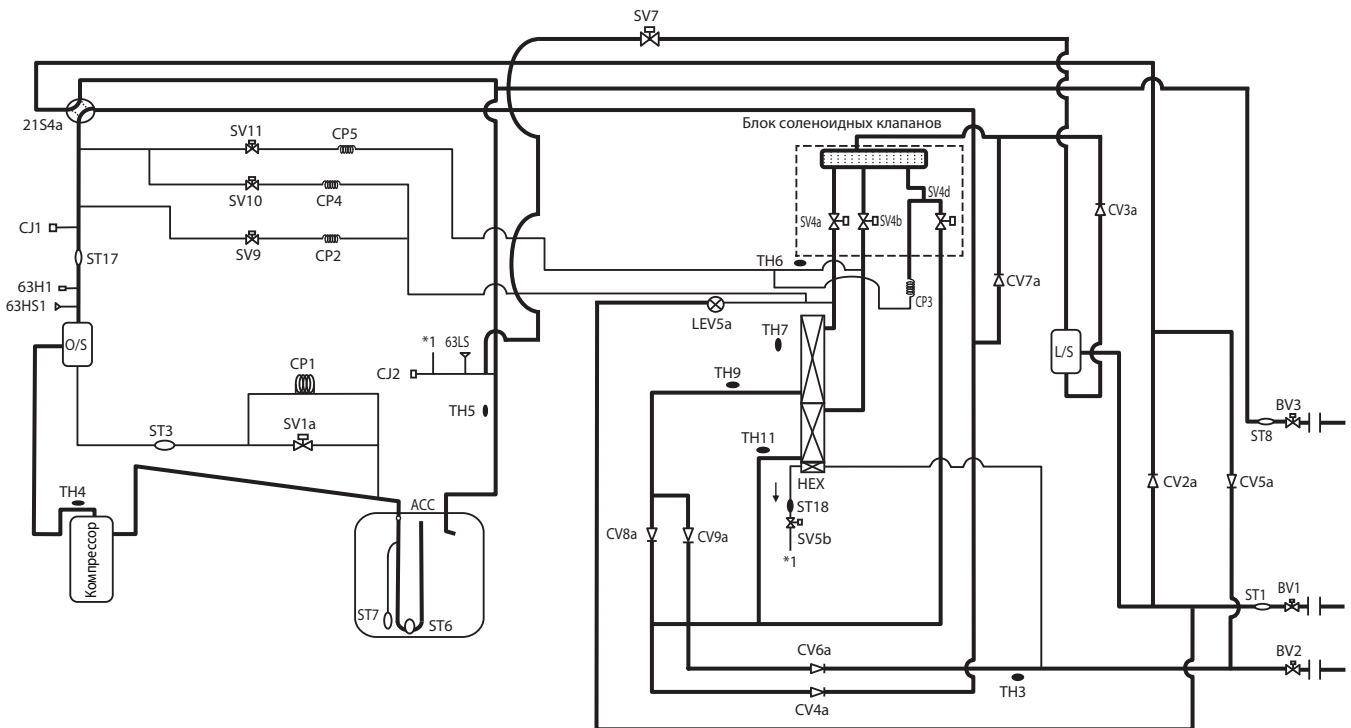

#### 5) PURY-EP300, EP350YLM-A(-BS)

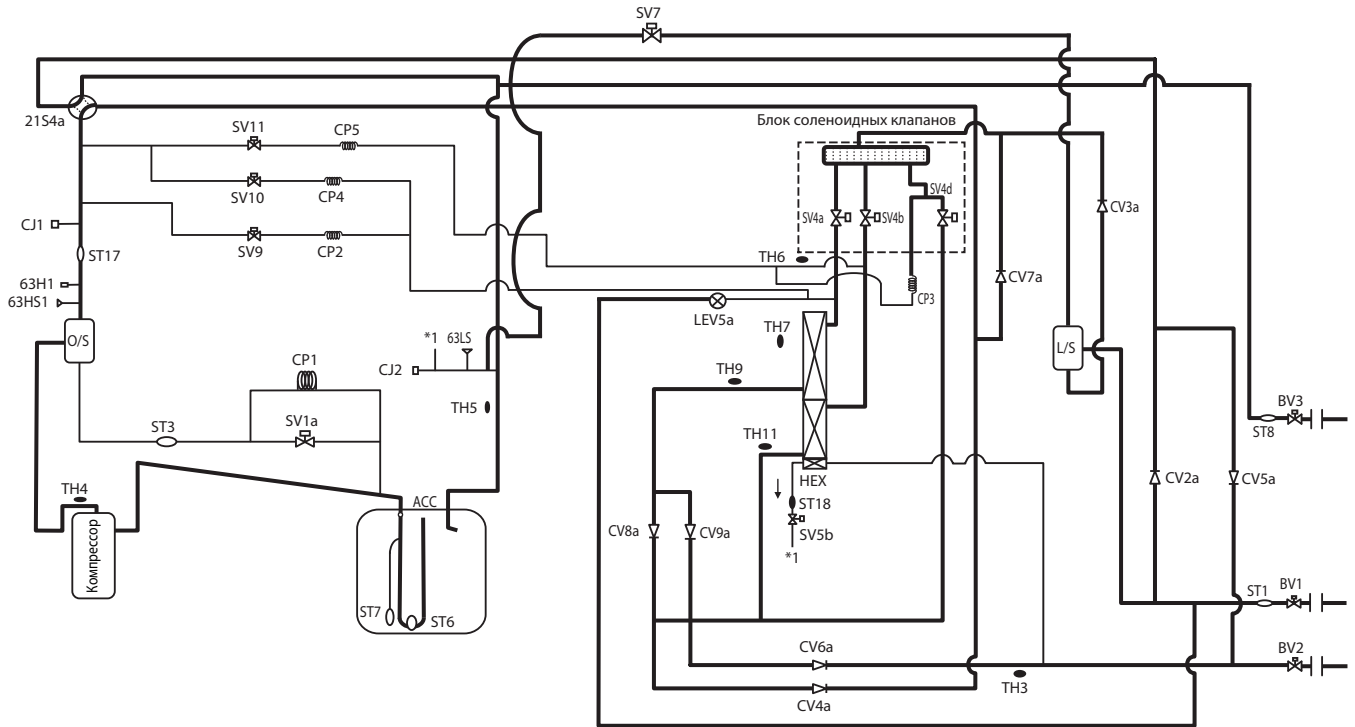

#### 6) PURY-EP400, EP450, EP500YLM-A(-BS)

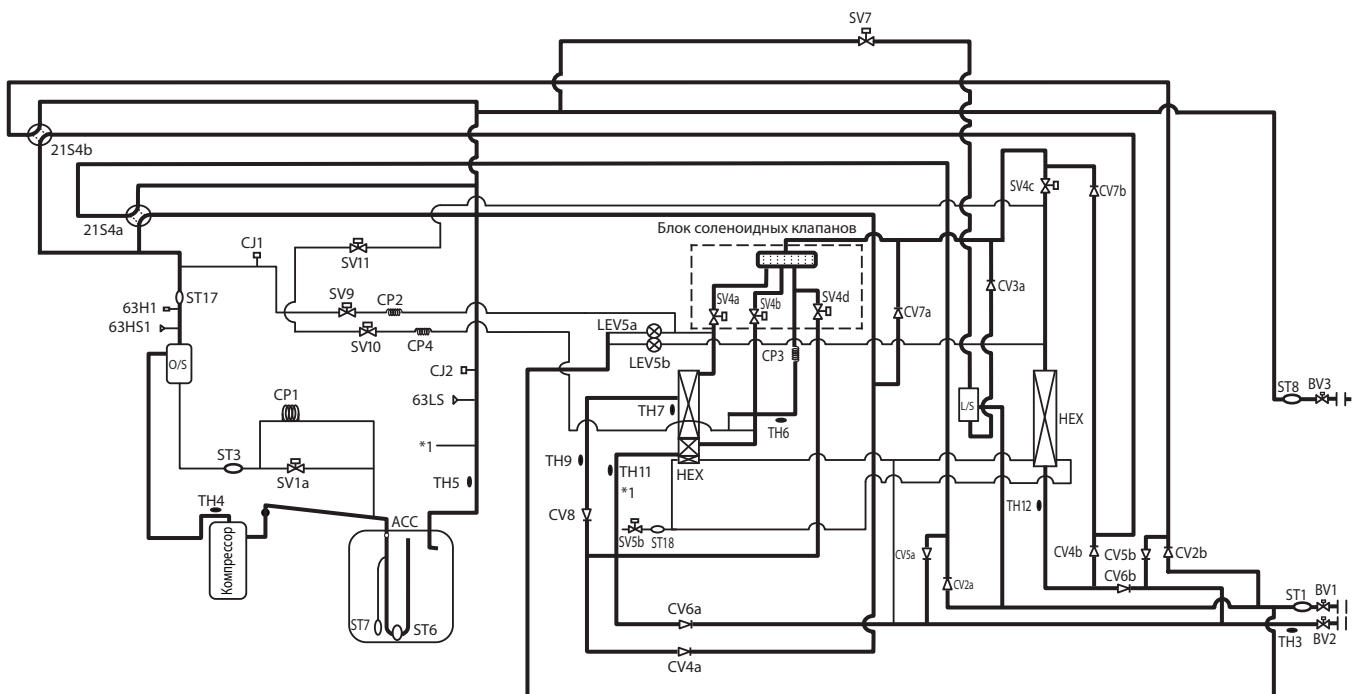

Глава 3

#### 3-3 Функции основных компонентов наружного блока

PUNY-P

Название	Обозначение (функция)	Примечание	Назначение	Характеристики	Способ проверки
Компрессор	MC1 (Comp1)		Регулирует количество циркулирующего хладагента с помощью регулировки рабочей частоты на основе данных рабочего давления.	<b>Модели P200, P250</b> Сопротивление обмоток спирального компрессора низкого давления. 20°C: 0,72 Ом <b>Модели P300, P350</b> Сопротивление обмоток спирального компрессора низкого давления. 20°C: 0,32 Ом <b>Модель P400</b> Сопротивление обмоток спирального компрессора низкого давления. 20°C: 0,30 Ом <b>Модель P450</b> Сопротивление обмоток спирального компрессора низкого давления. 20°C: 0,43 Ом	
Датчик высокого давления	63HS1		1) Определение высокого давления 2) Управление частотой и защита по высокому давлению	<p>63HS1                      Давление 0~4,15 МПа                      Выход 0,5~3,5 В                      0,071 В/0,098 МПа                      Давление (МПа) = 1,38×Выход(В)-0,69</p> <p>Разъем</p> <p>1 Земля (ЧЕР)                      2 Выход (БЕЛ)                      3 Vcc (5 В пост. тока) (КРАС)</p>	
Датчик низкого давления	63LS		1) Определение низкого давления 2) Защита по низкому давлению 3) Управление оттаиванием в режиме обогрева	<p>63LS                      Давление 0~1,7 МПа                      Выход 0,5~3,5 В                      0,173 В/0,098 МПа                      Давление (МПа) = 0,566×Выход(В)-0,283</p> <p>Разъем</p> <p>1 Земля (ЧЕР)                      2 Выход (БЕЛ)                      3 Vcc (5 В пост. тока) (КРАС)</p>	
Выключатель по давлению	63Н1		1) Определение высокого давления 2) Защита по высокому давлению	Размыкание при давлении 4,15 МПа	

Название	Обозначение (функция)	Примечание	Назначение	Характеристики	Способ проверки
Термистор	ТН4 (нагнетание)		1) Определение температуры приточного воздуха. 2) Защита по высокому давлению.	Градусов Цельсия $R_{120} = 7,465 \text{ кОм}$ $R_{25/120} = 4057$ $R_t = 7,465_{\text{exp}} (4057 (\frac{1}{273+t} - \frac{1}{393}))$	Проверьте сопротивление
			0°C: 698 кОм 10°C: 413 кОм 20°C: 250 кОм 30°C: 160 кОм 40°C: 104 кОм 50°C: 70 кОм 60°C: 48 кОм 70°C: 34 кОм 80°C: 24 кОм 90°C: 17,5 кОм 100°C: 13,0 кОм 110°C: 9,8 кОм		
	ТН2		LEV1 управляется на основании значений ТН2, ТН3 и ТН6.	Градусов Цельсия $R_0 = 15 \text{ кОм}$ $R_{0/80} = 3460$ $R_t = 15_{\text{exp}} (3460 (\frac{1}{273+t} - \frac{1}{273}))$	
	ТН3 (температура трубы)		1) Управление частотой. 2) Управление оттаиванием в режиме обогрева.	0°C: 15 кОм 10°C: 9,7 кОм 20°C: 6,4 кОм 25°C: 5,3 кОм 30°C: 4,3 кОм 40°C: 3,1 кОм	
	ТН7 (наружная температура)		1) Определение температуры наружного воздуха. 2) Управление вентилятором.		
	ТН5		LEV2 управляется на основании значений б3LS и ТН5.		
	ТН6		Управление LEV1 на основании данных ТН2, ТН3 и ТН6.		
	ТН9, 11		Определяет завершение режима цикла непрерывного обогрева.		
	ТНН5 температура теплоотвода силового каскада инвертора		Управление инверторным вентилятором охлаждения на основании ТНН5 температуры.	Градусов Цельсия $R_{50} = 17 \text{ кОм}$ $R_{25/120} = 4016$ $R_t = 17_{\text{exp}} (4016 (\frac{1}{273+t} - \frac{1}{323}))$	
	ТНL DCL температура		Защита от перегрева DCL.	Градусов Цельсия $R_{100} = 3,3 \text{ кОм}$ $R_{0/100} = 3970$ $R_t = 3,3_{\text{exp}} (3970 (\frac{1}{273+t} - \frac{1}{373}))$	

Название	Обозначение (функция)	Примечание	Назначение	Характеристики	Способ проверки
Соленоидный клапан	SV1a Байпасс нагнетание-всасывание		1) Выравнивание высокого/низкого давления при пуске/остановке и контроль производительности при низкой нагрузке. 2) Ограничение превышения высокого давления.	220 В перем. тока. Открыт при подаче питания/закрыт при отключении питания.	Проверьте целостность обмотки с помощью тестера.
	SV5b Управление производительностью теплообменника	Только модель P450	Управляет производительностью теплообменника наружного блока.	220 В перем. тока. Закрыт при подаче питания/открыт при отключении питания.	
	SV9		Ограничение превышения высокого давления.	Открыт при подаче питания/закрыт при отключении питания.	
	SV10		Режим цикла непрерывного обогрева.	Открыт при подаче питания/закрыт при отключении питания.	
	SV11		Режим цикла непрерывного обогрева.	Открыт при подаче питания/закрыт при отключении питания.	
Расширительный вентиль	LEV1 SC контур переохлаждителя		Регулирует расход хладагента через переохлаждитель (байпас) в режиме охлаждения.	12 В пост. тока Открытие вентилля шаговым двигателем 0-480 импульсов (прямой привод).	Также как для LEV внутреннего блока. Значение сопротивления отличается от LEV внутреннего блока. Смотрите раздел 8.1-8. «Поиск и устранение неисправностей LEV».
	LEV2 Регулировка расхода хладагента		Регулирует расход хладагента в режиме обогрева. Отключает поток хладагента во время цикла непрерывного обогрева.	12 В пост. тока Открытие вентилля шаговым двигателем 2100 импульсов (максимально 3000 импульсов).	Смотрите раздел «Проверка цепи тестером». Отсутствие обрыва между БЕЛ и ОРАН. Отсутствие обрыва между ЖЕЛ, КРАС и СИН.  
	LEV2b Регулировка расхода хладагента				
4-х ходовой клапан	21S4a		Переключает между режимами обогрева и охлаждения.	220 В перем. тока Закрыт: охлаждение Открыт: обогрев	Проверьте целостность обмотки с помощью тестера.
	21S4b		1) Переключает между режимами обогрева и охлаждения. 2) Управляет производительностью теплообменника наружного блока.	220 В перем. тока Закрыт: охлаждение (Производительность теплообменника наружного блока 100%) Открыт: обогрев (Производительность теплообменника наружного блока 25%, 50% или обогрев)	
	21S4c	Только модель P450			
Электро-двигатель вентилятора	FAN motor 1, 2	FAN motor 2 только в модели P450	Регулирует производительность теплообменника за счет изменения рабочей частоты и работы вентилятора на основании рабочего давления.	380 В перем. тока, 920 Вт * Модели P200-P400 и модель P450 оснащены разными типами электродвигателей вентилятора.	

PUNY-EP

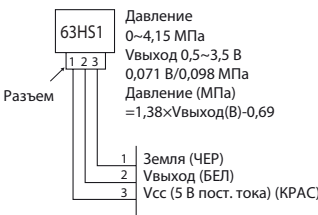
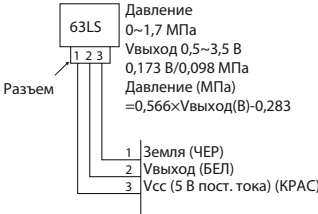
Название	Обозначение (функция)	Примечание	Назначение	Характеристики	Способ проверки
Компрессор	MC1 (Comp1)		Регулирует количество циркулирующего хладагента с помощью регулировки рабочей частоты на основе данных рабочего давления.	<b>Модели EP200, EP250</b> Сопротивление обмоток спирального компрессора низкого давления. 20°C: 0,72 Ом <b>Модели EP300, EP350</b> Сопротивление обмоток спирального компрессора низкого давления. 20°C: 0,32 Ом <b>Модели EP400, EP450</b> Сопротивление обмоток спирального компрессора низкого давления. 20°C: 0,30 Ом <b>Модель EP500</b> Сопротивление обмоток спирального компрессора низкого давления. 20°C: 0,43 Ом	
Датчик высокого давления	63HS1		1) Определение высокого давления 2) Управление частотой и защита по высокому давлению	 <p>63HS1</p> <p>Давление                      0~4,15 МПа                      Вывод 0,5~3,5 В                      0,071 В/0,098 МПа                      Давление (МПа)                      =1,38×Ввывод(В)-0,69</p> <p>Разъем</p> <p>1 Земля (ЧЕР)                      2 Вывод (БЕЛ)                      3 Vcc (5 В пост. тока) (КРАС)</p>	
Датчик низкого давления	63LS		1) Определение низкого давления 2) Защита по низкому давлению 3) Управление оттаиванием в режиме обогрева	 <p>63LS</p> <p>Давление                      0~1,7 МПа                      Вывод 0,5~3,5 В                      0,173 В/0,098 МПа                      Давление (МПа)                      =0,566×Ввывод(В)-0,283</p> <p>Разъем</p> <p>1 Земля (ЧЕР)                      2 Вывод (БЕЛ)                      3 Vcc (5 В пост. тока) (КРАС)</p>	
Выключатель по давлению	63Н1		1) Определение высокого давления 2) Защита по высокому давлению	Размыкание при давлении 4,15 МПа	



Название	Обозначение (функция)	Примечание	Назначение	Характеристики	Способ проверки
Термистор	ТН4 (нагнетание)		1) Определение температуры приточного воздуха. 2) Защита по высокому давлению.	Градусов Цельсия $R_{120} = 7,465 \text{ кОм}$ $R_{25/120} = 4057$ $R_t = 7,465_{\text{exp}} (4057 (\frac{1}{273+t} - \frac{1}{393}))$	Проверьте сопротивление
			0°C: 698 кОм 10°C: 413 кОм 20°C: 250 кОм 30°C: 160 кОм 40°C: 104 кОм 50°C: 70 кОм 60°C: 48 кОм 70°C: 34 кОм 80°C: 24 кОм 90°C: 17,5 кОм 100°C: 13,0 кОм 110°C: 9,8 кОм		
	ТН2		LEV1 управляется на основании значений ТН2, ТН3 и ТН6.	Градусов Цельсия $R_0 = 15 \text{ кОм}$ $R_{0/80} = 3460$ $R_t = 15_{\text{exp}} (3460 (\frac{1}{273+t} - \frac{1}{273}))$	Проверьте сопротивление
	ТН3 (температура трубы)		1) Управление частотой. 2) Управление оттаиванием в режиме обогрева.	0°C: 15 кОм 10°C: 9,7 кОм 20°C: 6,4 кОм 25°C: 5,3 кОм 30°C: 4,3 кОм 40°C: 3,1 кОм	
	ТН7 (наружная температура)		1) Определение температуры наружного воздуха. 2) Управление вентилятором.		
	ТН5		LEV2 управляется на основании значений 63LS и ТН5.		
	ТН6		Управление LEV1 на основании данных ТН2, ТН3 и ТН6.		
	ТН9, 11		Определяет завершение режима цикла непрерывного обогрева.		
ТННС температура теплоотвода силового каскада инвертора		Управление инверторным вентилятором охлаждения на основании ТННС температуры.	Градусов Цельсия $R_{50} = 17 \text{ кОм}$ $R_{25/120} = 4016$ $R_t = 17_{\text{exp}} (4016 (\frac{1}{273+t} - \frac{1}{323}))$	0°C: 161 кОм 10°C: 97 кОм 20°C: 60 кОм 25°C: 48 кОм 30°C: 39 кОм 40°C: 25 кОм	
ТНL DCL температура		Защита от перегрева DCL.	Градусов Цельсия $R_{100} = 3,3 \text{ кОм}$ $R_{0/100} = 3970$ $R_t = 3,3_{\text{exp}} (3970 (\frac{1}{273+t} - \frac{1}{373}))$	0°C: 162,2 кОм 10°C: 98,3 кОм 25°C: 49,1 кОм 50°C: 17,6 кОм 100°C: 3,3 кОм	

Название	Обозначение (функция)	Примечание	Назначение	Характеристики	Способ проверки
Соленоидный клапан	SV1a Байпас нагнетание-всасывание		1) Выравнивание высокого/низкого давления при пуске/остановке и контроль производительности при низкой нагрузке. 2) Ограничение превышения высокого давления.	220 В перем. тока. Открыт при подаче питания/закрыт при отключении питания.	Проверьте целостность обмотки с помощью тестера.
	SV5b Управление производительностью теплообменника	Только модели EP400 - EP500	Управляет производительностью теплообменника наружного блока.	220 В перем. тока. Закрыт при подаче питания/открыт при отключении питания.	
	SV5c	Только модели EP300 - EP450		Открыт при подаче питания/закрыт при отключении питания.	
	SV9		Ограничение превышения высокого давления.	Открыт при подаче питания/закрыт при отключении питания.	
	SV2		Выравнивание высокого/низкого давления во время оттаивания.	Открыт при подаче питания/закрыт при отключении питания.	
	SV10		Управление периодом оттаивания.	Открыт при подаче питания/закрыт при отключении питания.	
	SV11		Управление периодом оттаивания.	Открыт при подаче питания/закрыт при отключении питания.	
Расширительный вентиль	LEV1 SC контур переохлаждителя		Регулирует расход хладагента через переохлаждитель (байпас) в режиме охлаждения.	12 В пост. тока Открытие вентиля шаговым двигателем 0-480 импульсов (прямой привод).	Также как для LEV внутреннего блока. Значение сопротивления отличается от LEV внутреннего блока. Смотрите раздел 8.1-8. «Поиск и устранение неисправностей LEV».
	LEV2a Регулировка расхода хладагента		Регулирует расход хладагента в режиме обогрева. Отключает поток хладагента во время цикла непрерывного обогрева.	12 В пост. тока Открытие вентиля шаговым двигателем 2100 импульсов (максимально 3000 импульсов).	
	LEV2b Регулировка расхода хладагента				
4-х ходовой клапан	21S4a		Переключает между режимами обогрева и охлаждения.	220 В перем. тока Закрыт: охлаждение Открыт: обогрев	Проверьте целостность обмотки с помощью тестера.
	21S4b		1) Переключает между режимами обогрева и охлаждения.	220 В перем. тока Закрыт: охлаждение	
	21S4c	Только модели EP400 - EP500	2) Управляет производительностью теплообменника наружного блока.	(Производительность теплообменника наружного блока 100%) Открыт: обогрев (Производительность теплообменника наружного блока 25%, 50% или обогрева)	
Электродвигатель вентилятора	FAN motor 1, 2	FAN motor 2 только в моделях EP400-EP500.	Регулирует производительность теплообменника за счет изменения рабочей частоты и работы вентилятора на основании рабочего давления.	380 В перем. тока, 920 Вт * Модели EP200-EP450 и модель EP500 оснащены разными типами электродвигателей вентилятора.	

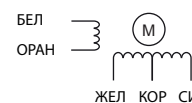

PURY

Глава 3

Название	Обозначение (функция)	Примечание	Назначение	Характеристики	Способ проверки
Компрессор	MC1 (Comp1)		Регулирует количество циркулирующего хладагента с помощью регулировки рабочей частоты на основе данных рабочего давления.	<b>Модели (E)200 - (E)250</b> Сопротивление обмоток спирального компрессора низкого давления. 20°C: 0,72 Ом <b>Модели (E)300 - (E)350</b> Сопротивление обмоток спирального компрессора низкого давления. 20°C: 0,32 Ом <b>Модель (E)P400 - (E)P450, P500</b> Сопротивление обмоток спирального компрессора низкого давления. 20°C: 0,30 Ом <b>Модель EP500</b> Сопротивление обмоток спирального компрессора низкого давления. 20°C: 0,43 Ом	
Датчик высокого давления	63HS1		1) Определение высокого давления 2) Управление частотой и защита по высокому давлению	Давление 0~4,15 МПа Выход 0,5~3,5 В 0,071 В/0,098 МПа Давление (МПа) =1,38×Выход(В)-0,69	
Датчик низкого давления	63LS		1) Определение низкого давления 2) Защита по низкому давлению	Давление 0~1,7 МПа Выход 0,5~3,5 В 0,173 В/0,098 МПа Давление (МПа) =0,566×Выход(В)-0,283	
Выключатель по давлению	63Н1		1) Определение высокого давления 2) Защита по высокому давлению	Размыкание при давлении 4,15 МПа	
Термистор	ТН4 (нагнетание)		1) Определение температуры приточного воздуха. 2) Защита по высокому давлению.	Градусов Цельсия $R_{120} = 7,465 \text{ кОм}$ $R_{25/120} = 4057$ $R_t = 7,465 \exp \left( 4057 \left( \frac{1}{273 + t} - \frac{1}{393} \right) \right)$	Проверьте сопротивление
			0°C: 698 кОм 10°C: 413 кОм 20°C: 250 кОм 30°C: 160 кОм 40°C: 104 кОм 50°C: 70 кОм 60°C: 48 кОм 70°C: 34 кОм 80°C: 24 кОм 90°C: 17,5 кОм 100°C: 13,0 кОм 110°C: 9,8 кОм		

Название	Обозначение (функция)	Примечание	Назначение	Характеристики	Способ проверки
Термистор	ТН3 (температура трубы)		Управление оттаиванием в режиме обогрева.	Градусов Цельсия R <sub>0</sub> = 15 кОм R <sub>0/80</sub> = 3460 R <sub>t</sub> = 15 <sub>exp</sub> (3460 ( $\frac{1}{273+t} - \frac{1}{273}$ ))	Проверьте сопротивление
	ТН7 (наружная температура)		1) Определение температуры наружного воздуха. 2) Управление вентилятором.	0°C: 15 кОм 10°C: 9,7 кОм 20°C: 6,4 кОм 25°C: 5,3 кОм 30°C: 4,3 кОм 40°C: 3,1 кОм	
	ТН5		Работа вентилятора управляется на основании значений б3LS и ТН5.		
	ТН6		Управление оттаиванием в режиме обогрева.		
	ТН9				
	ТН11				
	ТН12				
ТННС температура теплоотвода силового каскада инвертора		Управление инверторным вентилятором охлаждения на основании ТННС температуры.	Градусов Цельсия R <sub>50</sub> = 17 кОм R <sub>25/120</sub> = 4016 R <sub>t</sub> = 17 <sub>exp</sub> (4016 ( $\frac{1}{273+t} - \frac{1}{323}$ ))		
ТНL DCL температура		Защита от перегрева DCL.	Градусов Цельсия R <sub>100</sub> = 3,3 кОм R <sub>0/100</sub> = 3970 R <sub>t</sub> = 3,3 <sub>exp</sub> (3970 ( $\frac{1}{273+t} - \frac{1}{373}$ ))		
Соленоидный клапан	SV1a Байпасс нагнетание-всасывание		1) Выравнивание высокого/низкого давления при пуске/остановке и контроль производительности при низкой нагрузке. 2) Ограничение превышения высокого давления.	220 В перем. тока. Открыт при подаче питания/закрыт при отключении питания.	Проверьте целостность обмотки с помощью тестера.
	SV4a - SV4d Управление производительностью теплообменника		Управляет производительностью теплообменника наружного блока.		
	SV5b Управление производительностью теплообменника		Ограничение превышения высокого давления. Управление циклом оттаивания.	220 В перем. тока. Закрыт при подаче питания/открыт при отключении питания.	
	SV7		Управление байпасом в режиме обогрева.	220 В перем. тока Закрыт: охлаждение Открыт: обогрев	
	SV10		Переключение в режиме непрерывного обогрева.	220 В перем. тока. Открыт при подаче питания/закрыт при отключении питания.	
	SV11				
	SV9		Ограничение превышения высокого давления.	220 В перем. тока. Открыт при подаче питания/закрыт при отключении питания.	

Название	Обозначение (функция)	Примечание	Назначение	Характеристики	Способ проверки
Расширительный вентиль	LEV5a, b	LEV5b только для моделей P450, P500, EP400 - EP500.	Управление температурой испарения.	12 В пост. тока Открытие вентилея шаговым двигателем 0-3000 импульсов.	Смотрите раздел «Проверка цепи тестером». Отсутствие обрыва между БЕЛ и ОРАН. Отсутствие обрыва между ЖЕЛ, КРАС и СИН.  
4-х ходовой клапан	21S4a		Переключает между режимами обогрева и охлаждения.	220 В перем. тока Закрыт: охлаждение Открыт: обогрев	Проверьте целостность обмотки с помощью тестера.
	21S4b	Только для моделей P450, P500, EP400 - EP500.			
Электро-двигатель вентилятора	FAN motor 1, 2	FAN motor 2 только в моделях P450, P500, EP400 - EP500.	Регулирует производительность теплообменника за счет изменения рабочей частоты и работы вентилятора на основании рабочего давления.	380 В, 920 Вт	

#### 3-4 Функции основных компонентов внутреннего блока

PUNY-P, PUNY-EP, PURY

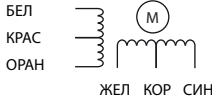
Название	Обозначение (функция)	Примечание	Назначение	Характеристики	Способ проверки
Расширительный вентиль	LEV		1) Поддержание температуры перегрева в теплообменнике внутреннего блока при охлаждении. 2) Поддержание температуры перегрева в теплообменнике внутреннего блока при обогреве.	12 В пост. тока Открытие вентиля шаговым двигателем 0-(1800) импульсов.	Смотрите раздел «Проверка цепи тестером». Отсутствие обрыва между БЕЛ, КРАС и ОРАН. Отсутствие обрыва между ЖЕЛ, КОР и СИН.  
Термистор	ТН1 (Температура на входе в блок)		Управление внутренним блоком (аналогично термостату)	$R_0 = 15 \text{ кОм}$ $R_{0/80} = 3460$ $R_t = 15 \exp \left( 3460 \left( \frac{1}{273 + t} - \frac{1}{273} \right) \right)$	Проверьте сопротивление
	ТН2 (Температура трубы)		1) Управление внутренним блоком (защита от обмерзания, предварительный нагрев) 2) Управление LEV в режиме обогрева (определение переохлаждения)	0°C: 15 кОм 10°C: 9,7 кОм 20°C: 6,4 кОм 25°C: 5,3 кОм 30°C: 4,3 кОм 40°C: 3,1 кОм	
	ТН3 (Температура трубы (газ))		Управление LEV в режиме охлаждения (определение перегрева)		
	ТН4 (*1) (Температура наружного воздуха)		Управление внутренним блоком (аналогично термостату)		
	Датчик температуры (температура внутреннего воздуха)		Управление внутренним блоком (аналогично термостату)		

\*1. Указывает температуру трубы (газ) на моделях PKFY-P VHM-E и PKFY-P VKM-E.

#### 3-5 Внешний вид и компоненты гидравлического контура ВС-контроллера

PURY

1. CMB-P ○○ V-G1, GA1, HA1

1) Вид спереди

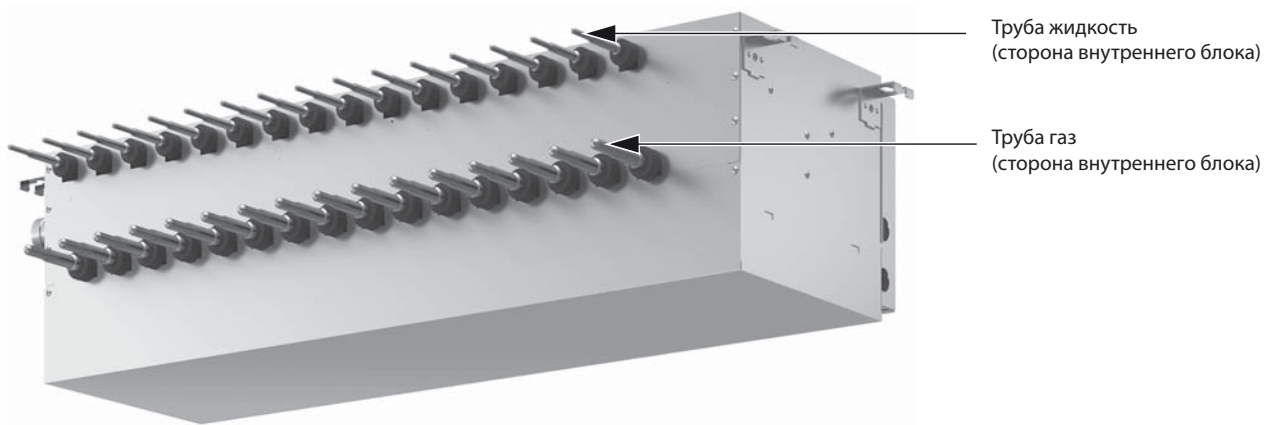

2) Вид сзади «тип G1»

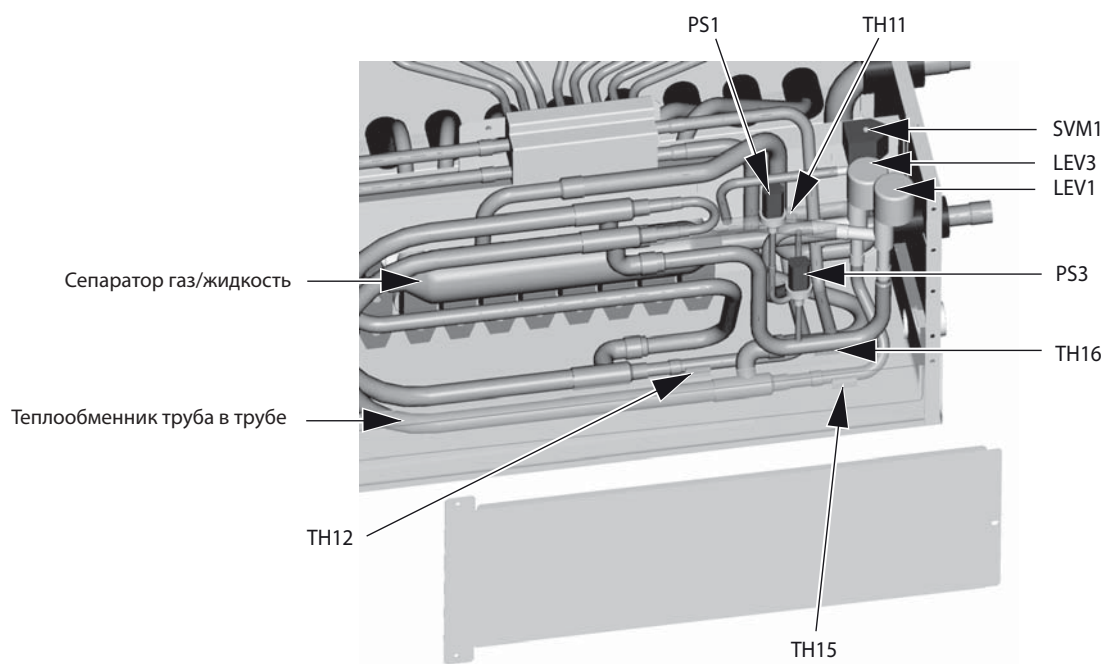

3) Вид сзади «тип GA1»

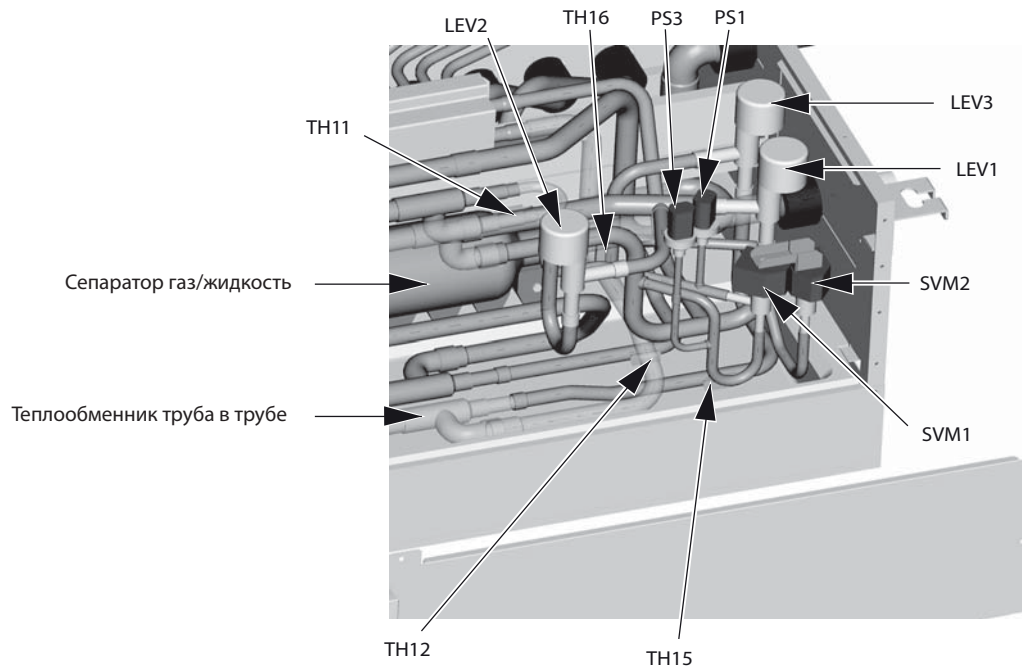

4) Вид сзади «тип HA1»

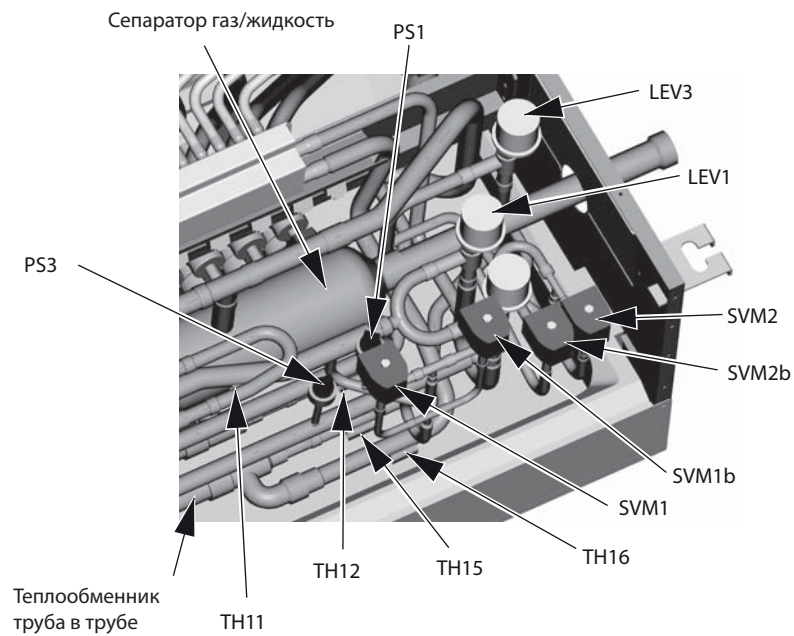



#### 2. CMB-P ○○ V-GB1, HB1

##### 1) Вид спереди

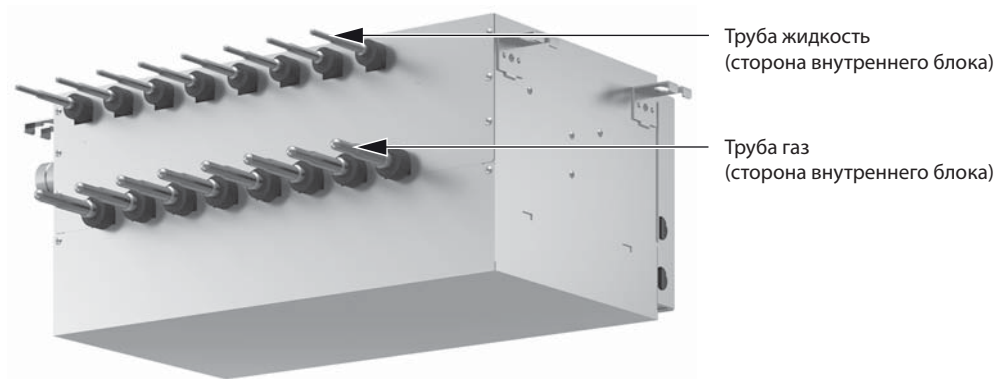

##### 2) Вид сзади

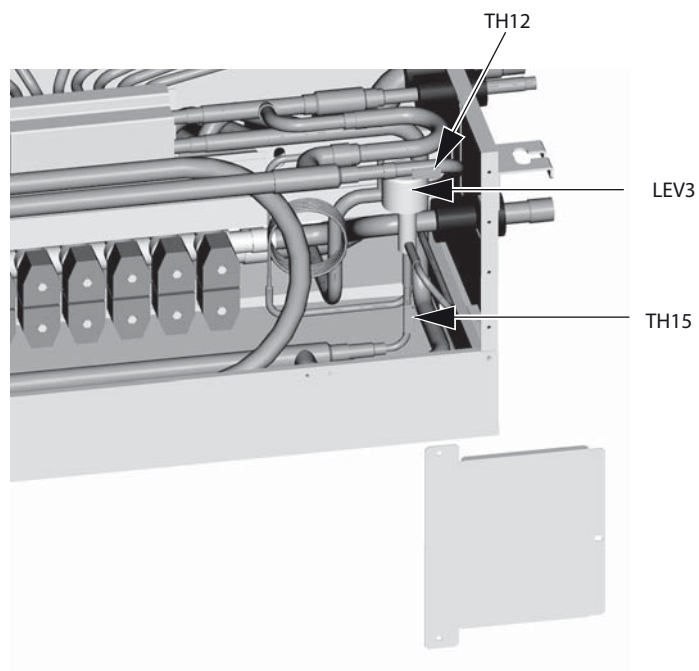

#### 3-6 Схемы гидравлического контура ВС-контроллера

PURY

1) CMB-P104 - P1016V-G1

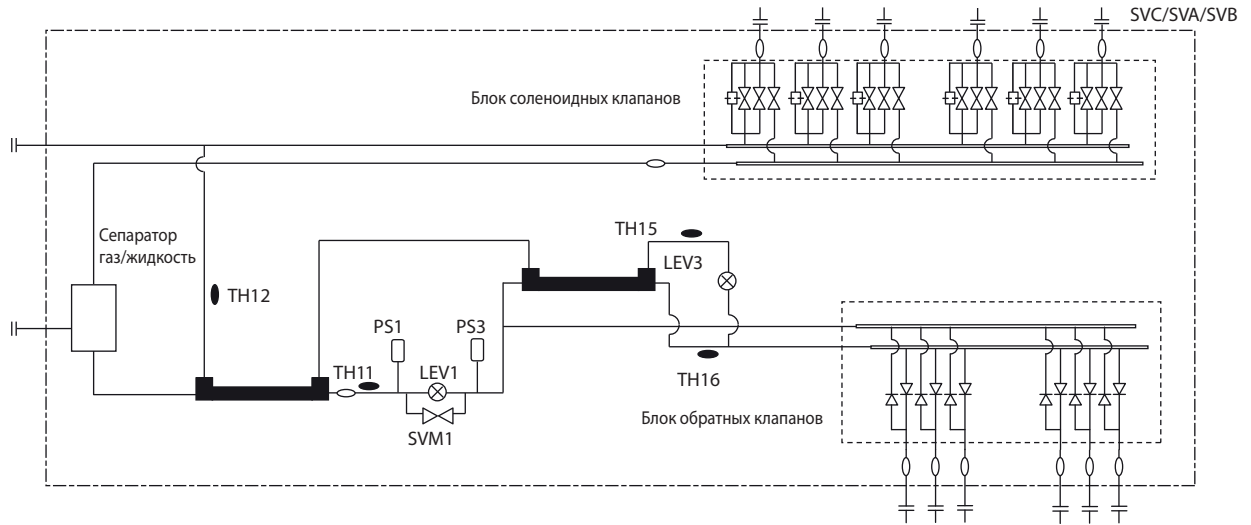

2) CMB-P108, P1010, P1013, P1016V-GA1 (главный)

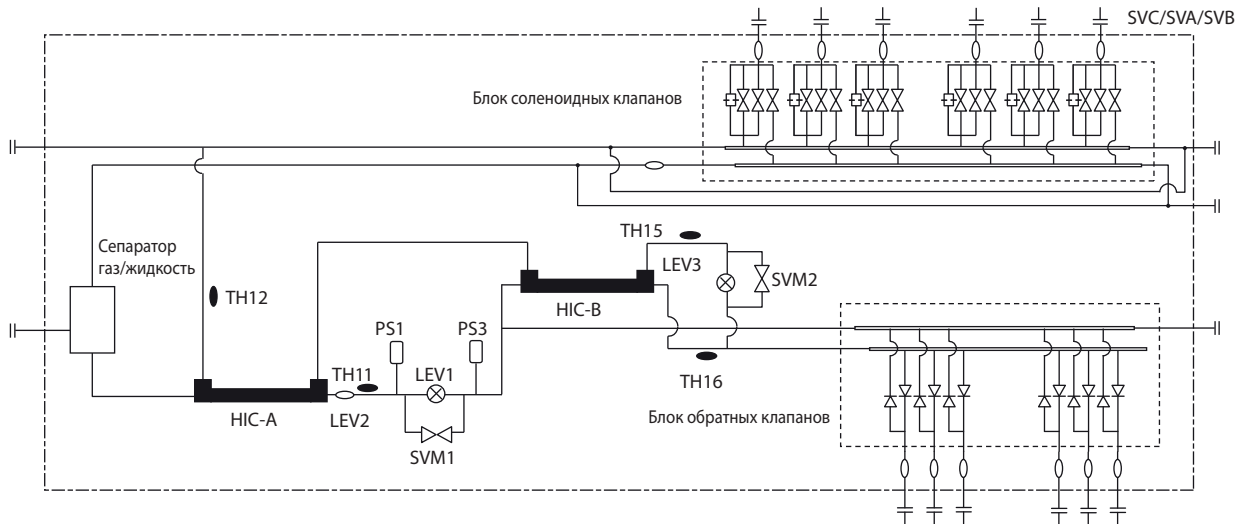

3) CMB-P104, P108V-GB1 (дополнительный)

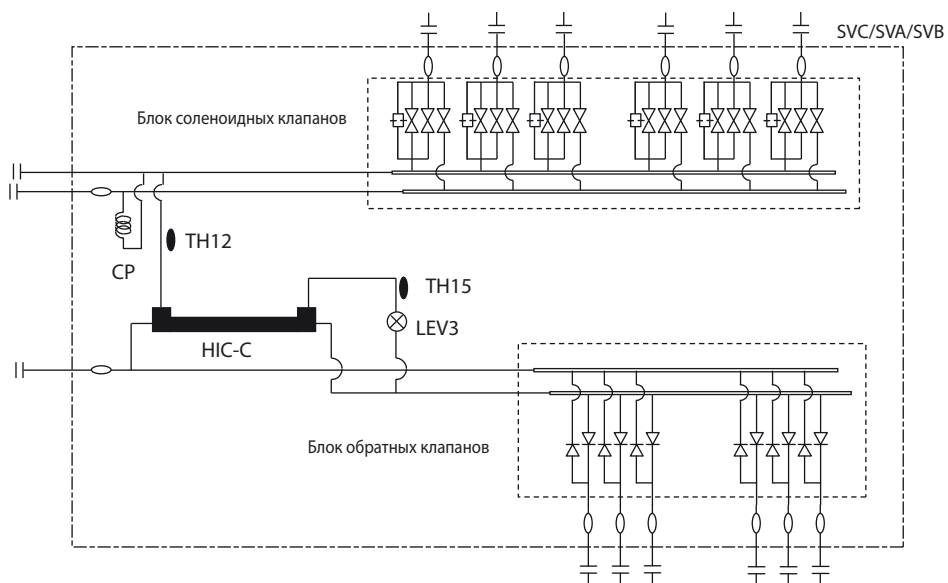

#### 4) CMB-P1016V-HA1 (главный)

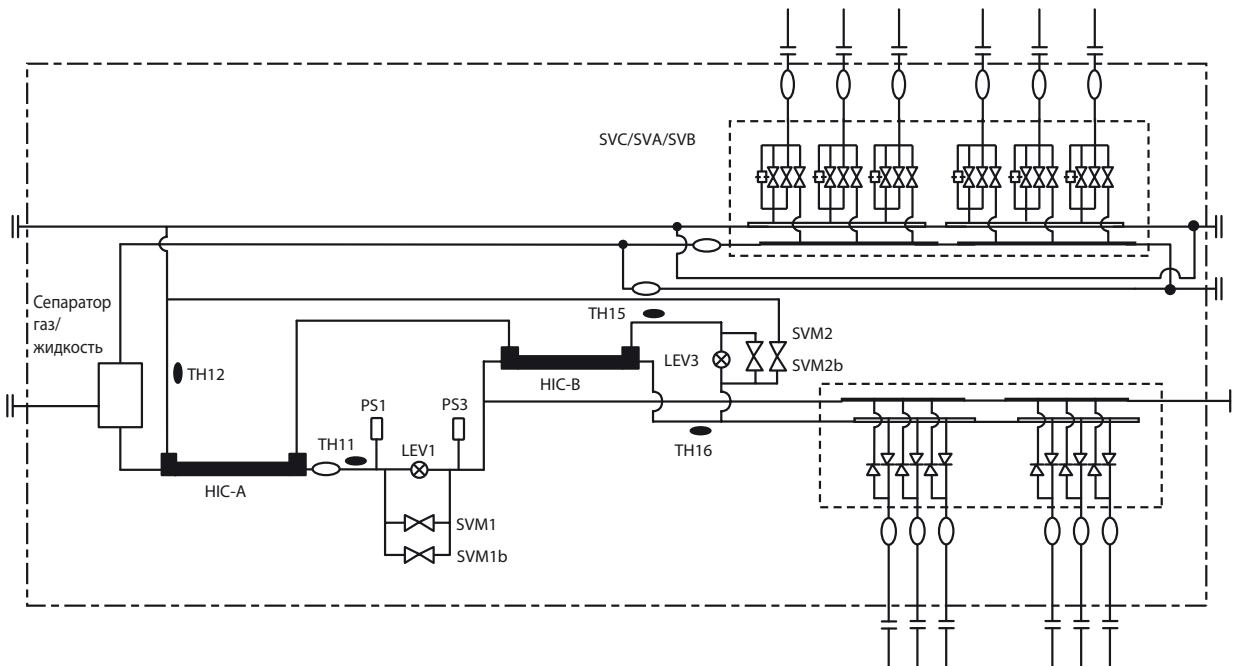

#### 5) CMB-P1016V-HB1 (дополнительный)

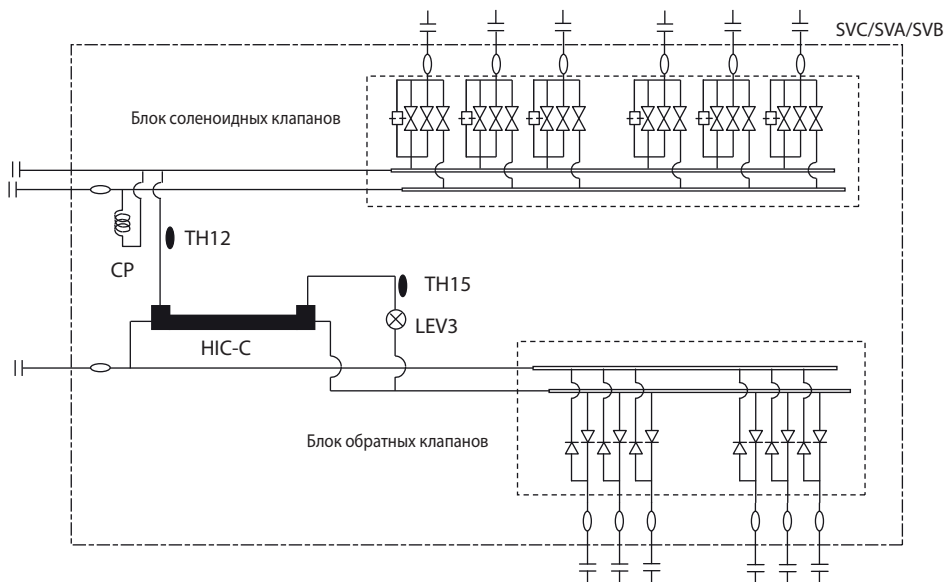

#### 3-7 Функции основных компонентов ВС-контроллера

PURY

1) Тип G1

Название	Обозначение (функция)	Код	Назначение	Характеристики	Способ проверки
Датчик давления	PS1 (сторона высокого давления)		1) Определение высокого давления. 2) Управление LEV.	<p>PS1</p> <p>Разъем</p> <p>1 2 3</p> <p>1 Земля (ЧЕР) 2 Вывод (БЕЛ) 3 Vcc (5 В пост. тока) (КРАС)</p> <p>Давление 0~4,15 МПа Вывод 0,5~3,5 В 0,071 В/0,098 МПа Давление (МПа) = 1,38×Вывод(В)-0,69</p>	
	PS3 (среднее давление)		1) Определение среднего давления. 2) Управление LEV.		
Термистор	TH11 (Температура жидкости на входе)		Управление LEV. (контроль уровня жидкости)	$R_0 = 15 \text{ кОм}$ $R_{0/80} = 3460$ $R_t = 15 \exp \left( 3460 \left( \frac{1}{273 + t} - \frac{1}{273} \right) \right)$	
	TH12 (Температура на выходе контура байпаса)		Управление LEV. (контроль перегрева)	0°C: 15 кОм 10°C: 9,7 кОм 20°C: 6,4 кОм 25°C: 5,3 кОм 30°C: 4,3 кОм 40°C: 3,1 кОм	
	TH15 (Температура на входе контура байпаса)		Управление LEV. (контроль перегрева)		
	TH16 (Температура жидкого хладагента)		Управление LEV. (контроль переохлаждения)		
Соленоидный клапан	SVM1		Открыт при работе в режимах охлаждения и оттаивания.	220 В перем. тока. Открыт при подаче питания/закрыт при отключении питания.	Проверьте целостность обмотки с помощью тестера.
	SVA		Подача хладагента к внутреннему блоку в режиме охлаждения.		
	SVB		Подача хладагента к внутреннему блоку в режиме обогрева.		
	SVC		Подача хладагента к внутреннему блоку в режиме охлаждения.		
Расширительный вентиль	LEV1		1) Контроль уровня жидкости. 2) Контроль перепада давления.	12 В пост. тока Открытие вентилля шаговым двигателем 0-2000 импульсов.	Такой же, как LEV в внутреннего блока.
	LEV2				

## 2) Тип GA1

Название	Обозначение (функция)	Код	Назначение	Характеристики	Способ проверки
Датчик давления	PS1 (сторона высокого давления)		1) Определение высокого давления. 2) Управление LEV.	 <p>PS1</p> <p>Разъем</p> <p>1 2 3</p> <p>1 Земля (ЧЕР) 2 Вывод (БЕЛ) 3 Vcc (5 В пост. тока) (КРАС)</p> <p>Давление 0~4,15 МПа Вывод 0,5~3,5 В 0,071 В/0,098 МПа Давление (МПа) = 1,38 × Вывод(В) - 0,69</p>	
	PS3 (среднее давление)		1) Определение среднего давления. 2) Управление LEV.		
Термистор	TH11 (Температура жидкости на входе)		Управление LEV. (контроль уровня жидкости)	$R_0 = 15 \text{ кОм}$ $R_0/R_t = 3460$ $R_t = 15 \exp(3460 (\frac{1}{273 + t} - \frac{1}{273}))$	
	TH12 (Температура на выходе контура байпаса)		Управление LEV. (контроль перегрева)	0°C: 15 кОм 10°C: 9,7 кОм 20°C: 6,4 кОм 25°C: 5,3 кОм 30°C: 4,3 кОм 40°C: 3,1 кОм	
	TH15 (Температура на входе контура байпаса)		Управление LEV. (контроль перегрева)		
	TH16 (Температура жидкого хладагента)		Управление LEV. (контроль переохлаждения)		
Соленоидный клапан	SVM1		Открыт при работе в режимах охлаждения и оттаивания.	220 В перем. тока. Открыт при подаче питания/закрыт при отключении питания.	Проверьте целостность обмотки с помощью тестера.
	SVM2		Контроль перепада давления.		
	SVA		Подача хладагента к внутреннему блоку в режиме охлаждения.		
	SVB		Подача хладагента к внутреннему блоку в режиме обогрева.		
	SVC		Подача хладагента к внутреннему блоку в режиме охлаждения.		
Расширительный вентиль	LEV1		1) Контроль уровня жидкости. 2) Контроль перепада давления. 3) Контроль переохлаждения.	12 В пост. тока Открытие вентиля шаговым двигателем 41-3000 импульсов.	Такой же, как LEV в внутреннего блока.
	LEV3			12 В пост. тока Открытие вентиля шаговым двигателем 0-2000 импульсов.	

## 3) Тип GB1

Название	Обозначение (функция)	Код	Назначение	Характеристики	Способ проверки
Термистор	TH12 (Температура на выходе контура байпаса)		Управление LEV. (контроль перегрева)	$R_0 = 15 \text{ кОм}$ $R_{0/80} = 3460$ $R_t = 15 \exp(3460 (\frac{1}{273+t} - \frac{1}{273}))$	
	TH15 (Температура на входе контура байпаса)		Управление LEV. (контроль перегрева)	0°C: 15 кОм 10°C: 9,7 кОм 20°C: 6,4 кОм 25°C: 5,3 кОм 30°C: 4,3 кОм 40°C: 3,1 кОм	
Соленоидный клапан	SVA		Подача хладагента к внутреннему блоку в режиме охлаждения.	220 В перем. тока. Открыт при подаче питания/закрыт при отключении питания.	Проверьте целостность обмотки с помощью тестера.
	SVB		Подача хладагента к внутреннему блоку в режиме обогрева.		
	SVC		Подача хладагента к внутреннему блоку в режиме охлаждения.		
Расширительный вентиль	LEV3		Контроль перепада давления.	12 В пост. тока Открытие вентиля шаговым двигателем 0-2000 импульсов.	Такой же, как LEV в внутреннего блока.

## 4) Тип HA1

Название	Обозначение (функция)	Код	Назначение	Характеристики	Способ проверки
Датчик давления	PS1 (сторона высокого давления)		1) Определение высокого давления. 2) Управление LEV.	 <p>PS1</p> <p>Давление 0~4,15 МПа Вывод 0,5~3,5 В 0,071 В/0,098 МПа Давление (МПа) = 1,38 × Вывод(В) - 0,69</p> <p>1 Земля (ЧЕР) 2 Вывод (БЕЛ) 3 Vcc (5 В пост. тока) (КРАС)</p>	
	PS3 (среднее давления)		1) Определение среднего давления. 2) Управление LEV.		
Термистор	TH11 (Температура жидкости на входе)		Управление LEV. (контроль уровня жидкости)	$R_0 = 15 \text{ кОм}$ $R_{0/80} = 3460$ $R_t = 15 \exp \left( 3460 \left( \frac{1}{273 + t} - \frac{1}{273} \right) \right)$	
	TH12 (Температура на выходе контура байпаса)		Управление LEV. (контроль перегрева)		
	TH15 (Температура на входе контура байпаса)		Управление LEV. (контроль перегрева)		
	TH16 (Температура жидкого хладагента)		Управление LEV. (контроль переохлаждения)		
Соленоидный клапан	SVM1		Открыт при работе в режимах охлаждения и оттаивания.	220 В перем. тока. Открыт при подаче питания/закрыт при отключении питания.	Проверьте целостность обмотки с помощью тестера.
	SVM1b		Открыт при работе в режимах охлаждения и оттаивания.		
	SVM2		Контроль перепада давления.		
	SVM2b		Контроль перепада давления.		
	SVA		Подача хладагента к внутреннему блоку в режиме охлаждения.		
	SVB		Подача хладагента к внутреннему блоку в режиме обогрева.		
	SVC		Подача хладагента к внутреннему блоку в режиме охлаждения.		
Расширительный вентиль	LEV1		1) Контроль уровня жидкости. 2) Контроль перепада давления. 3) Контроль переохлаждения.	12 В пост. тока Открытие вентиля шаговым двигателем 41-3000 импульсов.	Такой же, как LEV в внутреннего блока.
	LEV3			12 В пост. тока Открытие вентиля шаговым двигателем 0-2000 импульсов.	

## 5) Тип НВ1

Название	Обозначение (функция)	Код	Назначение	Характеристики	Способ проверки
Термистор	ТН12 (Температура на выходе контура байпаса)		Управление LEV. (контроль перегрева)	$R_0 = 15 \text{ кОм}$ $R_{0/80} = 3460$ $R_t = 15 \exp(3460 (\frac{1}{273+t} - \frac{1}{273}))$	
	ТН15 (Температура на входе контура байпаса)		Управление LEV. (контроль перегрева)	0°C: 15 кОм 10°C: 9,7 кОм 20°C: 6,4 кОм 25°C: 5,3 кОм 30°C: 4,3 кОм 40°C: 3,1 кОм	
Соленоидный клапан	SVA		Подача хладагента к внутреннему блоку в режиме охлаждения.	220 В перем. тока. Открыт при подаче питания/закрыт при отключении питания.	Проверьте целостность обмотки с помощью тестера.
	SVB		Подача хладагента к внутреннему блоку в режиме обогрева.		
	SVC		Подача хладагента к внутреннему блоку в режиме охлаждения.		
Расширительный вентиль	LEV3		Контроль перепада давления.	12 В пост. тока Открытие вентиля шаговым двигателем 0-2000 импульсов.	Такой же, как LEV в внутреннего блока.



### 4-1 Компоновка печатной платы наружного блока

#### 4-1-1 Блок управления наружного блока

PUNY-P

#### ОСТОРОЖНО ВЫСОКОЕ НАПРЯЖЕНИЕ

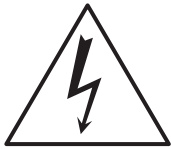

- Блок управления содержит детали под высоким напряжением.
- При открытии или закрытии передней панели блока управления не касайтесь панелью любых внутренних компонентов.
- Перед проведением проверки блока управления, отключите питание, подождите не менее 10 минут и убедитесь, что напряжение конденсаторов главной цепи менее 20 В пост. тока.

#### 1) PUNY-P200, P250, P300, P350, P400YKB-A

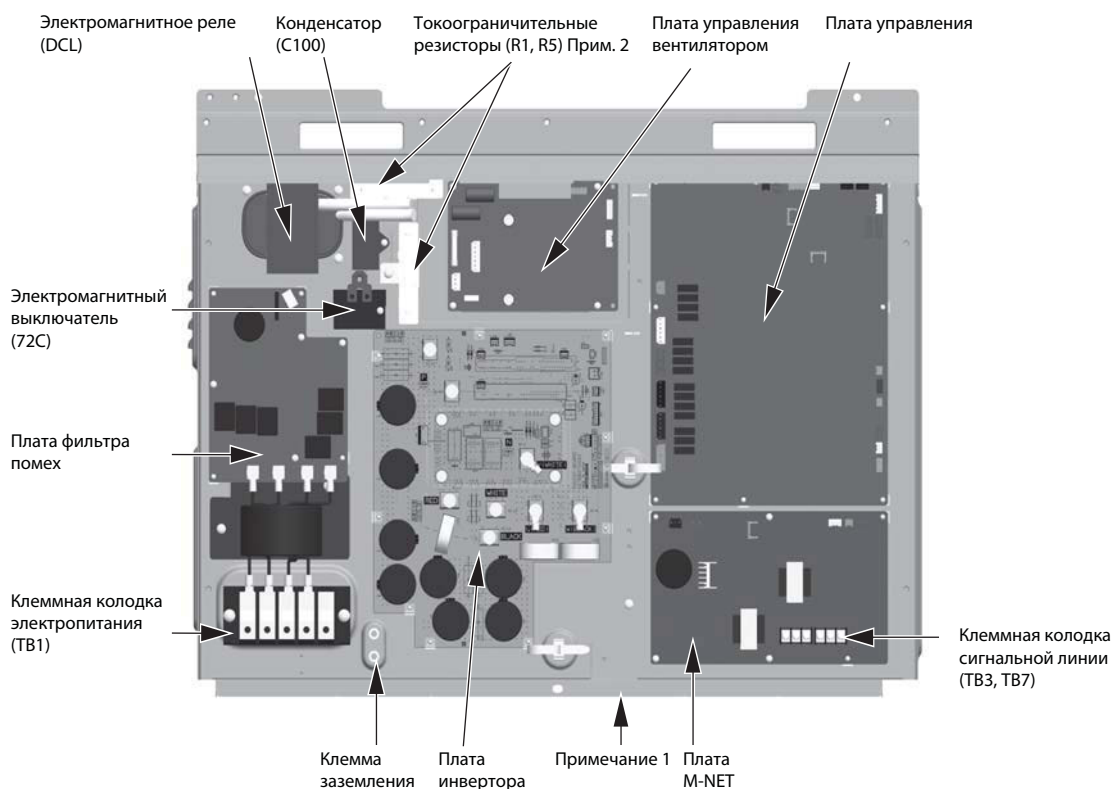

#### Примечания:

1. Соблюдайте осторожность, чтобы не повредить нижнюю и переднюю панели блока управления. Повреждение этих частей влияет на влаго- и пылезащищенность блока управления и может привести к повреждению внутренних компонентов.
2. Разъемы имеют фиксаторы-защелки. Убедитесь, что кабель надежно зафиксирован. Для снятия разъема нажмите на фиксатор.
3. Блок управления содержит части с высокой температурой. Будьте осторожны даже после отключения питания.
4. Выполняйте обслуживание после отключения разъема платы вентилятора наружного блока (CNINV) и разъема платы инвертора (CN1). Перед подключением или отключением разъемов, убедитесь, что вентилятор наружного блока не вращается и что напряжение между FT-P и FT-N на плате инвертора не более 20 В пост. тока. Конденсатор может накапливать заряд при вращении вентилятора наружного блока в ветренную погоду и привести к поражению электрическим током. Смотрите подробности на этикетке электросхемы.
5. При подключении проводки к TB7, убедитесь, что напряжение не превышает 20 В пост. тока.
6. После обслуживания подключите разъем CNINV к плате вентилятора и разъем CN1 к плате инвертора.
7. При открытии или закрытии передней панели блока управления не касайтесь панелью любых внутренних компонентов. Перед подключением или отключением разъемов, убедитесь, что вентилятор наружного блока не вращается и что напряжение между FT-P и FT-N на плате инвертора не более 20 В пост. тока. Требуется около 10 минут для разряда электричества после отключения электропитания.
8. Когда электропитание включено, компрессор или подогреватель остаются под напряжением даже во время остановки компрессора. Перед включением питания отключите все провода электропитания от клеммной колодки компрессора и измерьте сопротивление изоляции компрессора. Проверьте заземление компрессора. Если сопротивление изоляции 1,0 МОм или менее, подключите все провода электропитания к компрессору и включите питание наружного блока. Это необходимо для испарения жидкого хладагента скопившегося в компрессоре.

2) PУHY-P450YKB-A

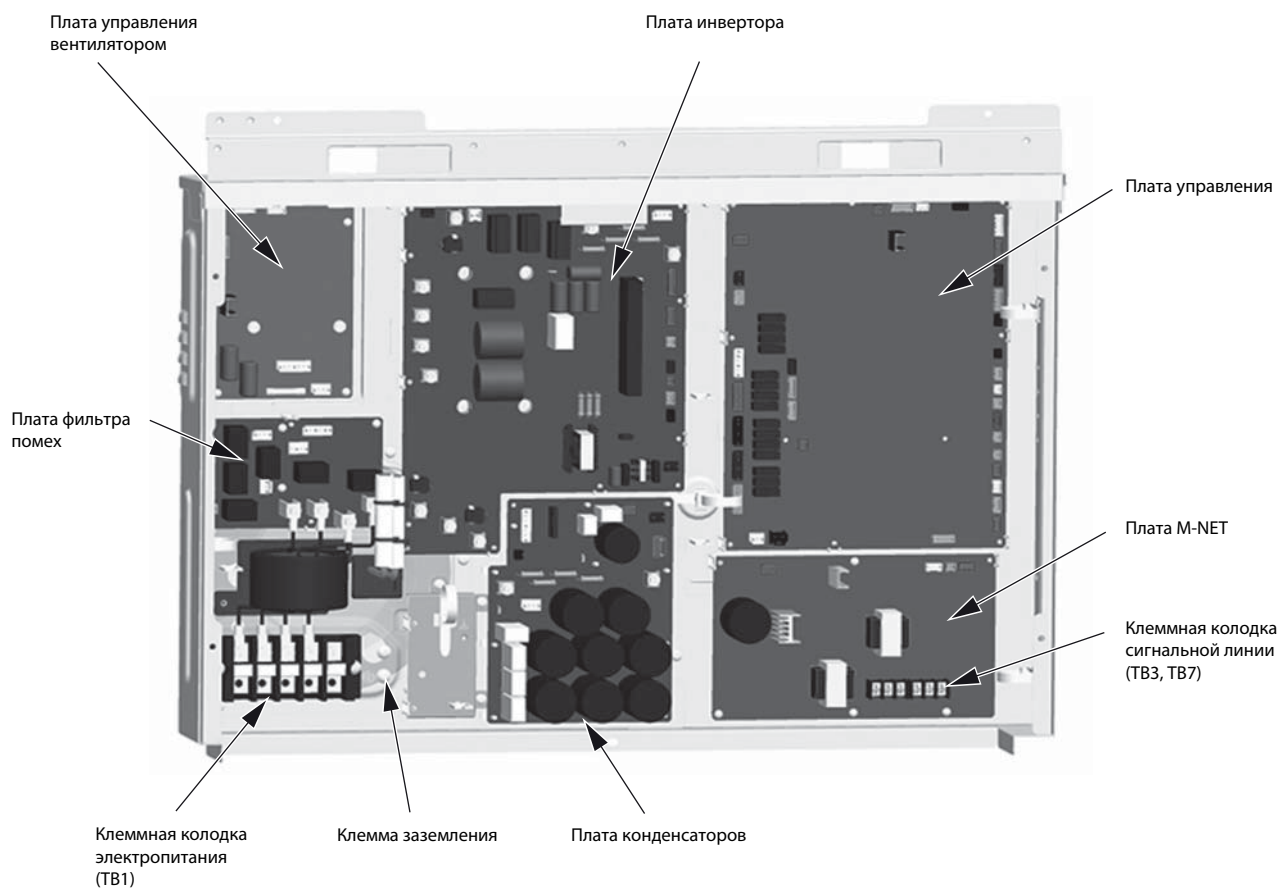

Глава 4

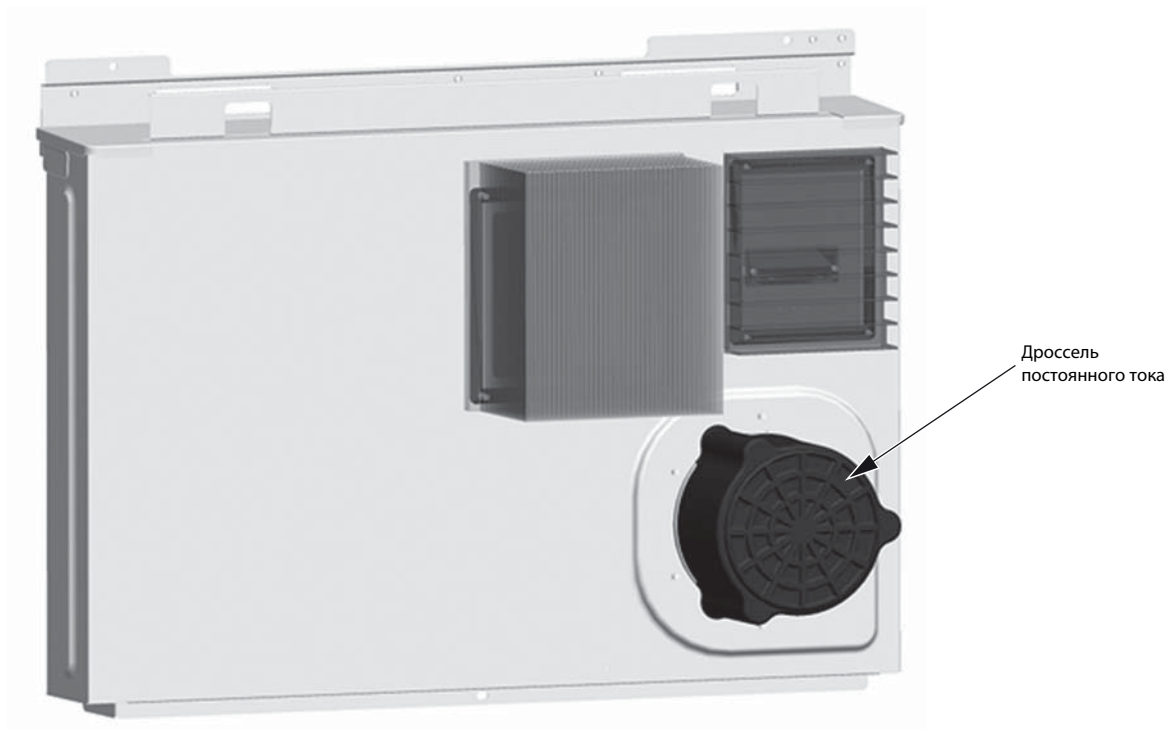

### Примечания:

1. Соблюдайте осторожность, чтобы не повредить нижнюю и переднюю панели блока управления. Повреждение этих частей влияет на влаго- и пылезащищенность блока управления и может привести к повреждению внутренних компонентов.
2. Разъемы имеют фиксаторы-защелки. Убедитесь, что кабель надежно зафиксирован. Для снятия разъема нажмите на фиксатор.
3. Блок управления содержит части с высокой температурой. Будьте осторожны даже после отключения питания.
4. Выполняйте обслуживание после отключения разъема платы вентилятора наружного блока (CNINV) и разъема платы инвертора (CN1). Перед подключением или отключением разъемов, убедитесь, что вентилятор наружного блока не вращается и что напряжение между SC-P и SC-N на плате конденсаторов не более 20 В пост. тока. Конденсатор может накапливать заряд при вращении вентилятора наружного блока в ветренную погоду и привести к поражению электрическим током. Смотрите подробности на этикетке электросхемы.
5. При подключении проводки к TB7, убедитесь, что напряжение не превышает 20 В пост. тока.
6. После обслуживания подключите разъем CNINV к плате вентилятора и разъем CN1 к плате инвертора.
7. При открытии или закрытии передней панели блока управления не касайтесь панелью любых внутренних компонентов. Перед проведением проверки блока управления, отключите питание, подождите не менее 10 минут и убедитесь, что напряжение конденсатора (главная цепь инвертора) менее 20 В пост. тока. Требуется около 10 минут для разряда электричества после отключения электропитания.
8. Когда электропитание включено, компрессор или подогреватель остаются под напряжением даже во время остановки компрессора. Перед включением питания отключите все провода электропитания от клеммной колодки компрессора и измерьте сопротивление изоляции компрессора. Проверьте заземление компрессора. Если сопротивление изоляции 1,0 МОм или менее, подключите все провода электропитания к компрессору и включите питание наружного блока. Это необходимо для испарения жидкого хладагента скопившегося в компрессоре.

PUHY-EP

1) PUHY-EP200, EP250, EP300, EP350, EP400, EP450YLM-A

ОСТОРОЖНО ВЫСОКОЕ НАПРЯЖЕНИЕ

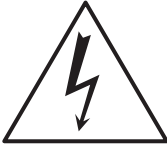

- Блок управления содержит детали под высоким напряжением.
- При открытии или закрытии передней панели блока управления не касайтесь панелью любых внутренних компонентов.
- Перед проведением проверки блока управления, отключите питание, подождите не менее 10 минут и убедитесь, что напряжение конденсаторов главной цепи менее 20 В пост. тока.

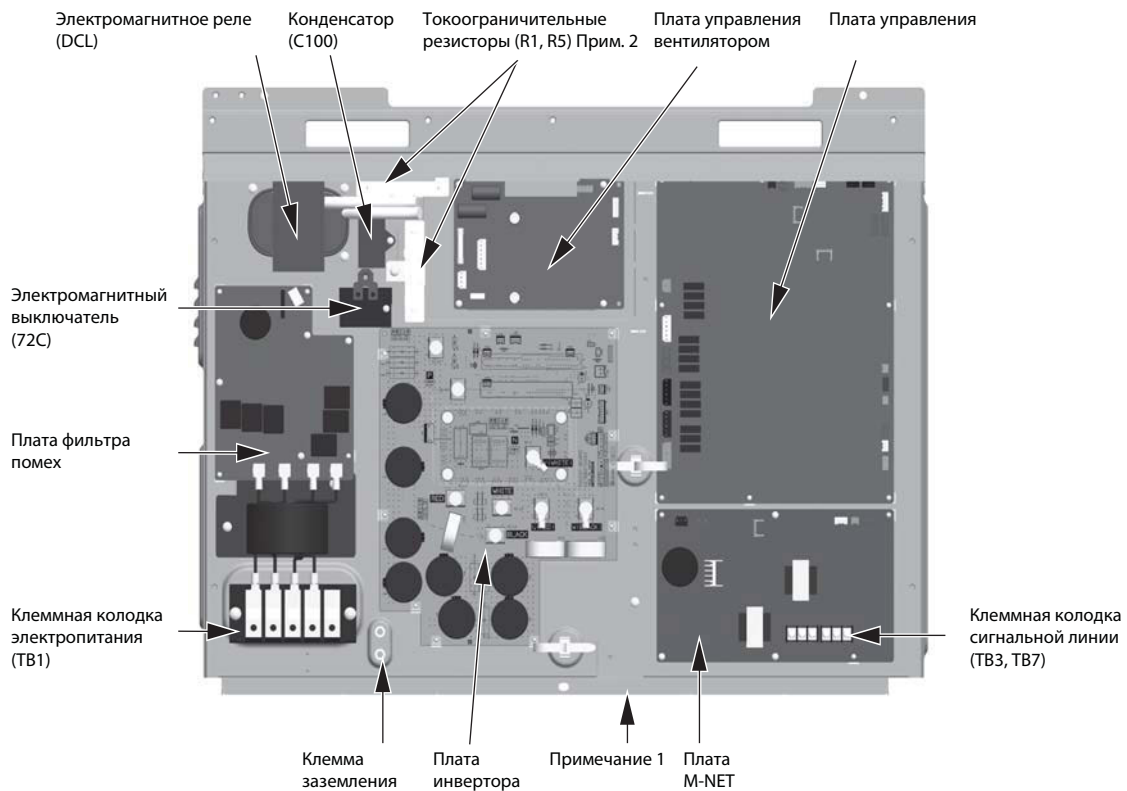

### Примечания:

1. Соблюдайте осторожность, чтобы не повредить нижнюю и переднюю панели блока управления. Повреждение этих частей влияет на влаго- и пылезащищенность блока управления и может привести к повреждению внутренних компонентов.
2. Разъемы имеют фиксаторы-защелки. Убедитесь, что кабель надежно зафиксирован. Для снятия разъема нажмите на фиксатор.
3. Блок управления содержит части с высокой температурой. Будьте осторожны даже после отключения питания.
4. Выполняйте обслуживание после отключения разъема вентилятора наружного блока (CNINV) и разъема платы инвертора (CN1). Перед подключением или отключением разъемов, убедитесь, что вентилятор наружного блока не вращается и что напряжение между FT-P и FT-N на плате инвертора не более 20 В пост. тока. Конденсатор может накапливать заряд при вращении вентилятора наружного блока в ветренную погоду и привести к поражению электрическим током. Смотрите подробности на этикетке электросхемы.
5. При подключении проводки к TB7, убедитесь, что напряжение не превышает 20 В пост. тока.
6. После обслуживания подключите разъем CNINV к плате вентилятора и разъем CN1 к плате инвертора.
7. При открытии или закрытии передней панели блока управления не касайтесь панелью любых внутренних компонентов. Перед подключением или отключением разъемов, убедитесь, что вентилятор наружного блока не вращается и что напряжение между FT-P и FT-N на плате инвертора не более 20 В пост. тока. Требуется около 10 минут для разряда электричества после отключения электропитания.
8. Когда электропитание включено, компрессор или подогреватель остаются под напряжением даже во время остановки компрессора. Перед включением питания отключите все провода электропитания от клеммной колодки компрессора и измерьте сопротивление изоляции компрессора. Проверьте заземление компрессора. Если сопротивление изоляции 1,0 МОм или менее, подключите все провода электропитания к компрессору и включите питание наружного блока. Это необходимо для испарения жидкого хладагента скопившегося в компрессоре.

## 2) PUNY-EP500YLM-A

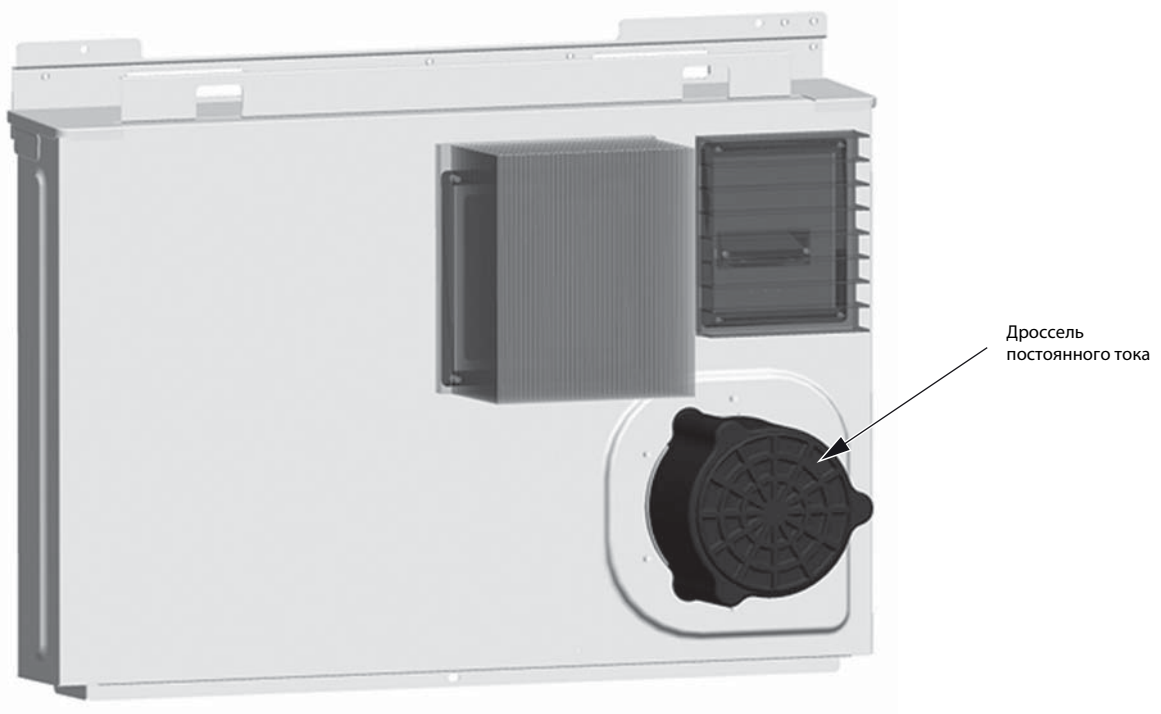
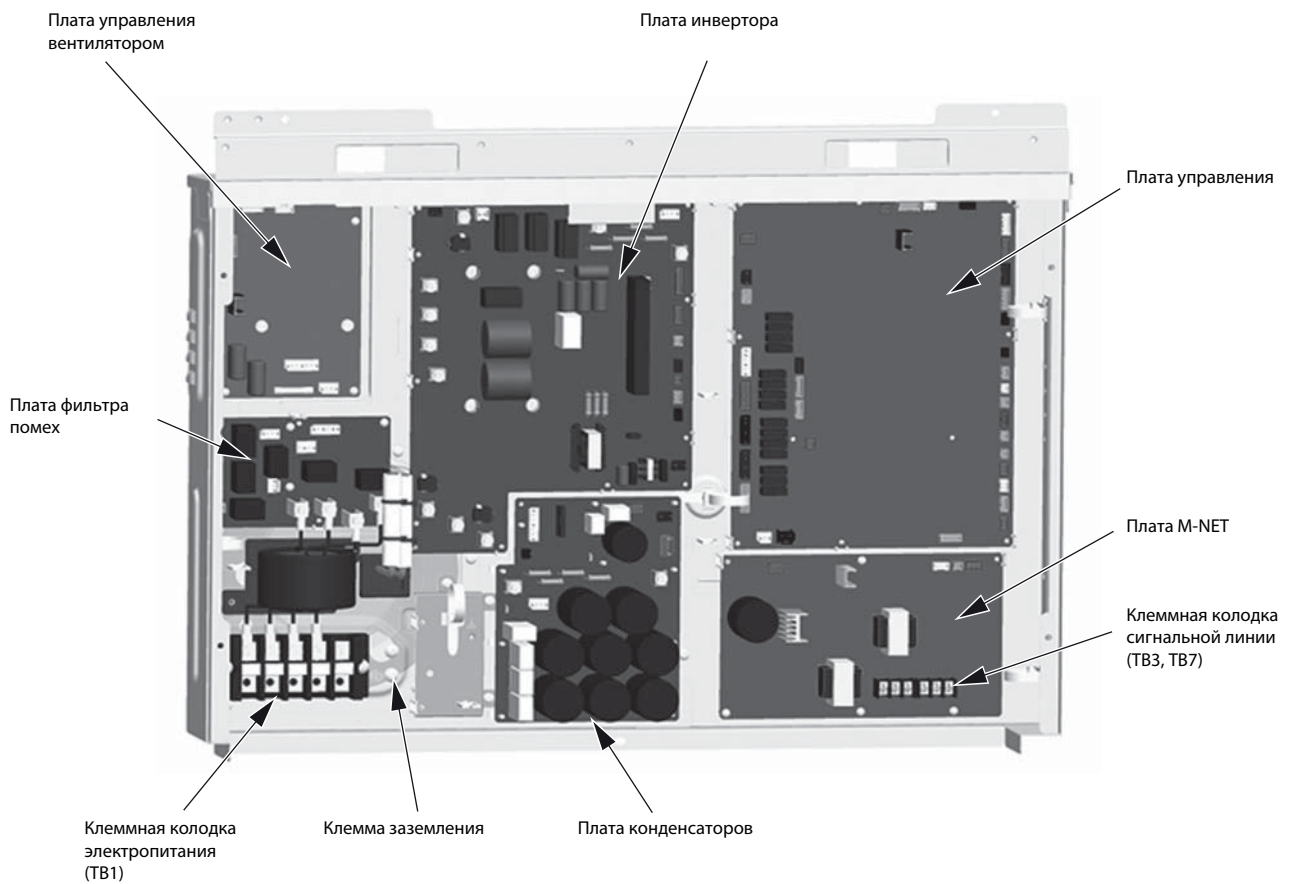

**Примечания:**

1. Соблюдайте осторожность, чтобы не повредить нижнюю и переднюю панели блока управления. Повреждение этих частей влияет на влаго- и пылезащищенность блока управления и может привести к повреждению внутренних компонентов.
2. Разъемы имеют фиксаторы-защелки. Убедитесь, что кабель надежно зафиксирован. Для снятия разъема нажмите на фиксатор.
3. Блок управления содержит части с высокой температурой. Будьте осторожны даже после отключения питания.
4. Выполняйте обслуживание после отключения разъема платы вентилятора наружного блока (CNINV) и разъема платы инвертора (CN1). Перед подключением или отключением разъемов, убедитесь, что вентилятор наружного блока не вращается и что напряжение между SC-P и SC-N на плате конденсаторов не более 20 В пост. тока. Конденсатор может накапливать заряд при вращении вентилятора наружного блока в ветренную погоду и привести к поражению электрическим током. Смотрите подробности на этикетке электросхемы.
5. При подключении проводки к TB7, убедитесь, что напряжение не превышает 20 В пост. тока.
6. После обслуживания подключите разъем CNINV к плате вентилятора и разъем CN1 к плате инвертора.
7. При открытии или закрытии передней панели блока управления не касайтесь панелью любых внутренних компонентов. Перед проведением проверки блока управления, отключите питание, подождите не менее 10 минут и убедитесь, что напряжение конденсатора (главная цепь инвертора) менее 20 В пост. тока. Требуется около 10 минут для разряда электричества после отключения электропитания.
8. Когда электропитание включено, компрессор или подогреватель остаются под напряжением даже во время остановки компрессора. Перед включением питания отключите все провода электропитания от клеммной колодки компрессора и измерьте сопротивление изоляции компрессора. Проверьте заземление компрессора. Если сопротивление изоляции 1,0 МОм или менее, подключите все провода электропитания к компрессору и включите питание наружного блока. Это необходимо для испарения жидкого хладагента скопившегося в компрессоре.

## ОСТОРОЖНО ВЫСОКОЕ НАПРЯЖЕНИЕ

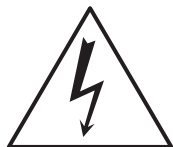

- Блок управления содержит детали под высоким напряжением.
- При открытии или закрытии передней панели блока управления не касайтесь панелью любых внутренних компонентов.
- Перед проведением проверки блока управления, отключите питание, подождите не менее 10 минут и убедитесь, что напряжение конденсаторов главной цепи менее 20 В пост. тока.

1) PURY-P200, P250, P300, P350, P400, P450, P500YLM-A  
PURY-EP200, EP250, EP300, EP350, EP400, EP450YLM-A

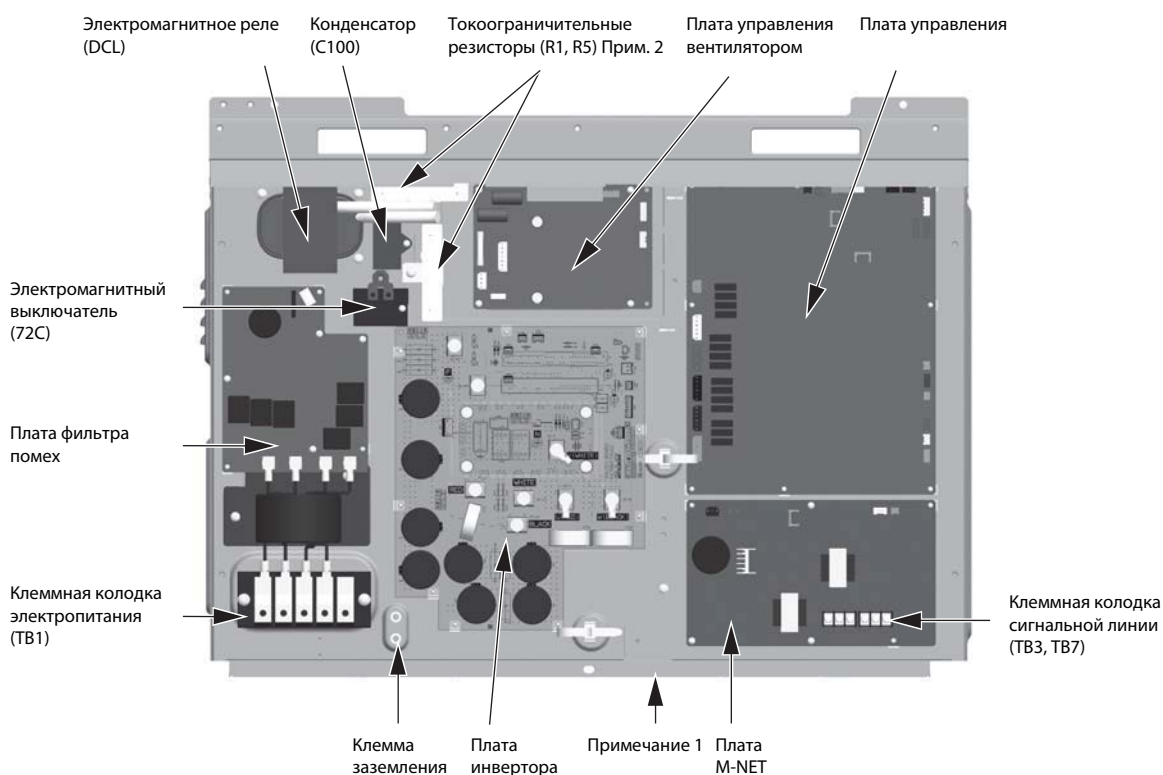

## Примечания:

1. Соблюдайте осторожность, чтобы не повредить нижнюю и переднюю панели блока управления. Повреждение этих частей влияет на влаго- и пылезащитность блока управления и может привести к повреждению внутренних компонентов.
2. Разъемы имеют фиксаторы-защелки. Убедитесь, что кабель надежно зафиксирован. Для снятия разъема нажмите на фиксатор.
3. Блок управления содержит части с высокой температурой. Будьте осторожны даже после отключения питания.
4. Выполняйте обслуживание после отключения разъема платы вентилятора наружного блока (CNINV) и разъема платы инвертора (CN1). Перед подключением или отключением разъемов, убедитесь, что вентилятор наружного блока не вращается и что напряжение между FT-P и FT-N на плате инвертора не более 20 В пост. тока. Конденсатор может накапливать заряд при вращении вентилятора наружного блока в ветренную погоду и привести к поражению электрическим током. Смотрите подробности на этикетке электросхемы.
5. При подключении проводки к TB7, убедитесь, что напряжение не превышает 20 В пост. тока.
6. После обслуживания подключите разъем CNINV к плате вентилятора и разъем CN1 к плате инвертора.
7. При открытии или закрытии передней панели блока управления не касайтесь панелью любых внутренних компонентов. Перед проведением проверки блока управления, отключите питание, подождите не менее 10 минут и убедитесь, что напряжение конденсатора (главная цепь инвертора) менее 20 В пост. тока. Требуется около 10 минут для разряда электричества после отключения электропитания.
8. Когда электропитание включено, компрессор или подогреватель остаются под напряжением даже во время остановки компрессора. Перед включением питания отключите все провода электропитания от клеммной колодки компрессора и измерьте сопротивление изоляции компрессора. Проверьте заземление компрессора. Если сопротивление изоляции 1,0 МОм или менее, подключите все провода электропитания к компрессору и включите питание наружного блока. Это необходимо для испарения жидкого хладагента скопившегося в компрессоре.

## 2) PURY-EP500YLM-A

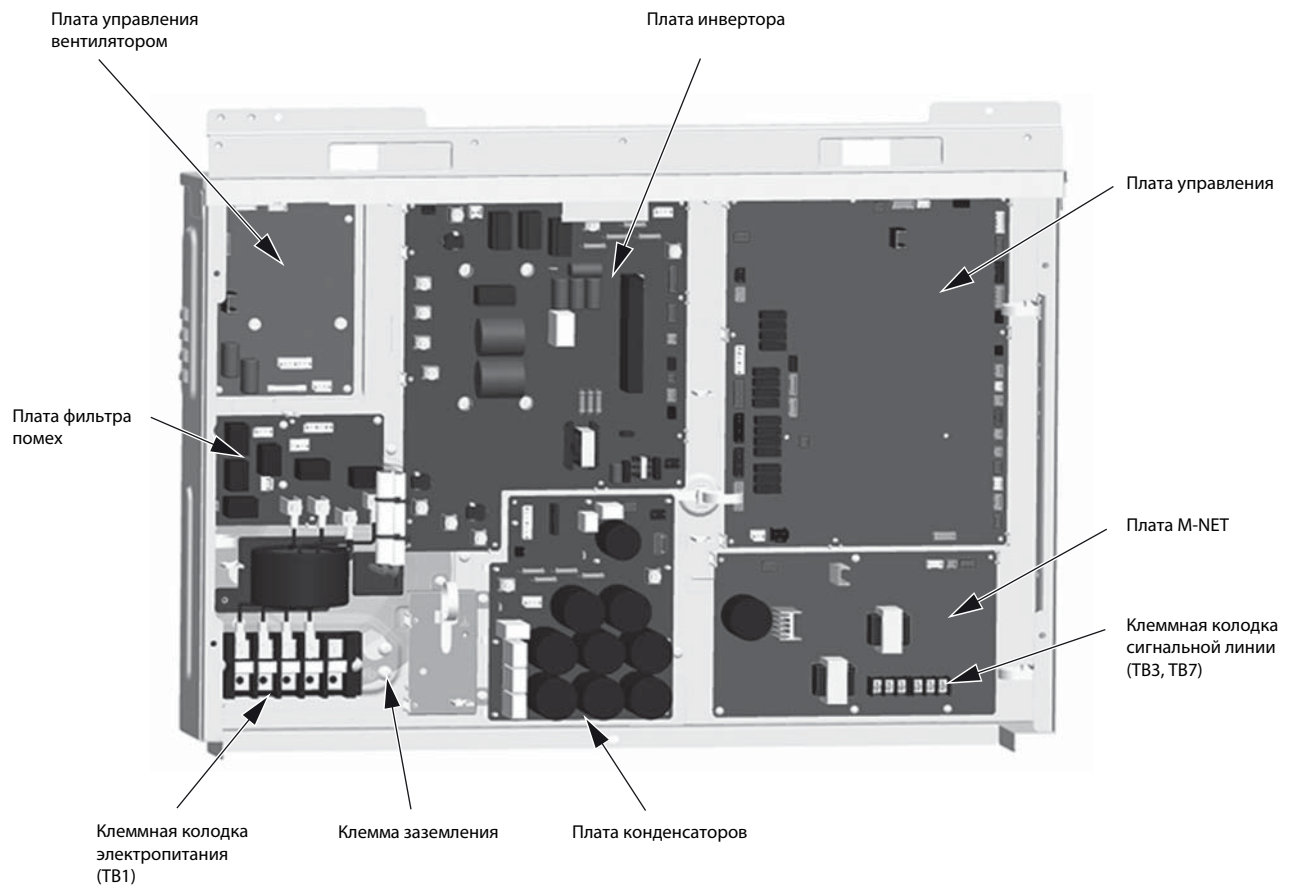

Глава 4

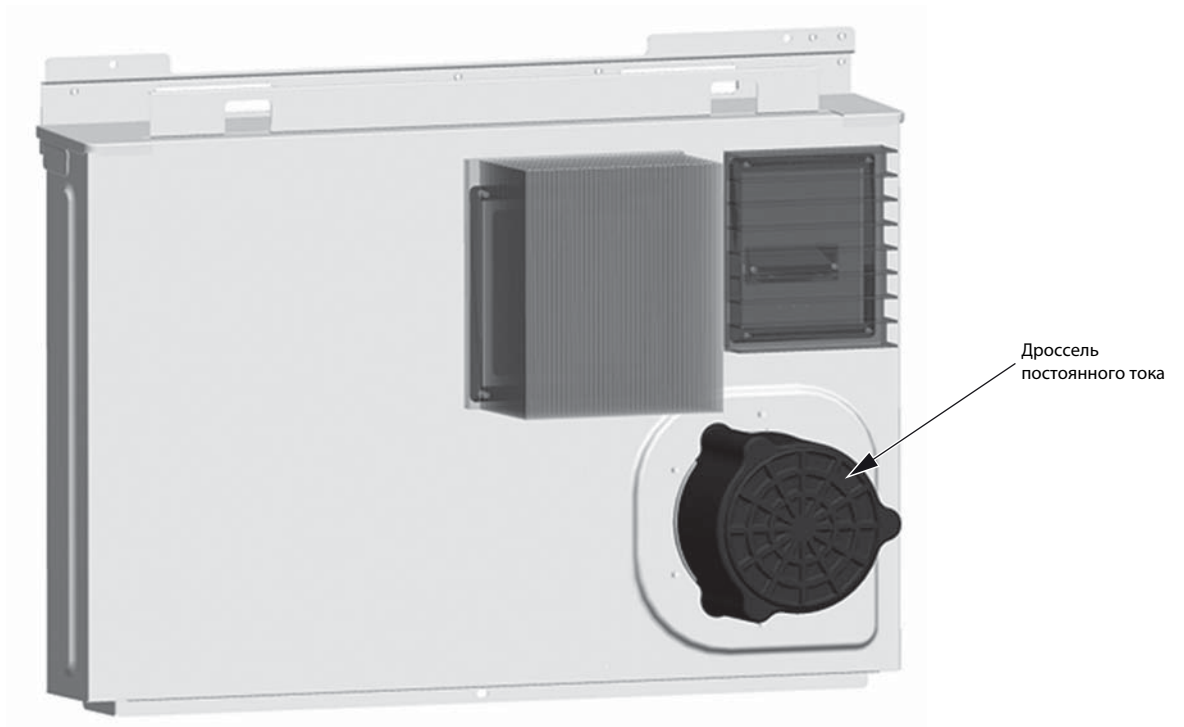



### Примечания:

1. Соблюдайте осторожность, чтобы не повредить нижнюю и переднюю панели блока управления. Повреждение этих частей влияет на влаго- и пылезащитность блока управления и может привести к повреждению внутренних компонентов.
2. Разъемы имеют фиксаторы-защелки. Убедитесь, что кабель надежно зафиксирован. Для снятия разъема нажмите на фиксатор.
3. Блок управления содержит части с высокой температурой. Будьте осторожны даже после отключения питания.
4. Выполняйте обслуживание после отключения разъема платы вентилятора наружного блока (CNINV) и разъема платы инвертора (CN1). Перед подключением или отключением разъемов, убедитесь, что вентилятор наружного блока не вращается и что напряжение между SC-P и SC-N на плате конденсаторов не более 20 В пост. тока. Конденсатор может накапливать заряд при вращении вентилятора наружного блока в ветренную погоду и привести к поражению электрическим током. Смотрите подробности на этикетке электросхемы.
5. При подключении проводки к TB7, убедитесь, что напряжение не превышает 20 В пост. тока.
6. После обслуживания подключите разъем CNINV к плате вентилятора и разъем CN1 к плате инвертора.
7. При открытии или закрытии передней панели блока управления не касайтесь панелью любых внутренних компонентов. Перед проведением проверки блока управления, отключите питание, подождите не менее 10 минут и убедитесь, что напряжение конденсатора (главная цепь инвертора) менее 20 В пост. тока. Требуется около 10 минут для разряда электричества после отключения электропитания.
8. Когда электропитание включено, компрессор или подогреватель остаются под напряжением даже во время остановки компрессора. Перед включением питания отключите все провода электропитания от клеммной колодки компрессора и измерьте сопротивление изоляции компрессора. Проверьте заземление компрессора. Если сопротивление изоляции 1,0 МОм или менее, подключите все провода электропитания к компрессору и включите питание наружного блока. Это необходимо для испарения жидкого хладагента скопившегося в компрессоре.

### 4-1-2 Блок пускателя вентилятора

#### PUNY-P

PUNY-P450YKB-A

#### PUNY-EP

PUNY-EP400, EP450, EP500YLM-A

#### PURY

PURY-P450, P500YLM-A,

PURY-EP400, EP450, EP500YLM-A

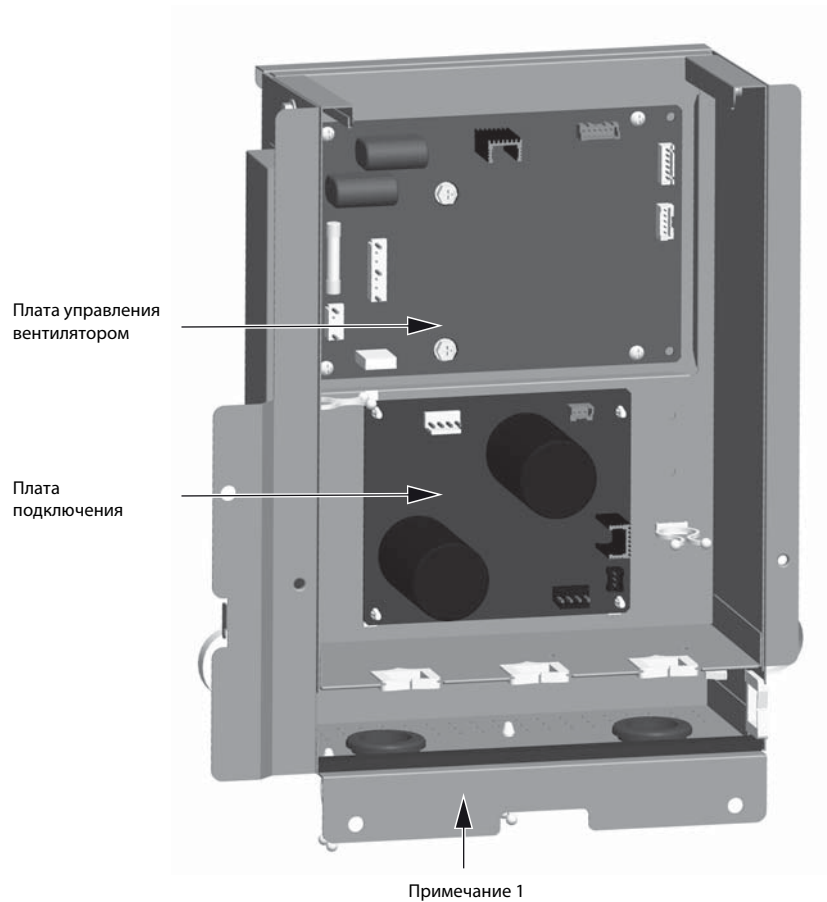

#### Примечания:

1. Обращайтесь с блоком пускателя вентилятора осторожно. При повреждении передней или нижней панели вода или пыль могут проникать в блок пускателя вентилятора и повредить его внутренние компоненты.
2. Выполняйте обслуживание после отключения разъема платы вентилятора наружного блока (CNINV) и разъема платы подключения (CN103). Перед подключением или отключением разъемов, убедитесь, что вентилятор наружного блока не вращается и что напряжение между FT-P и FT-N на плате инвертора или между SC-P и SC-N на плате конденсаторов не более 20 В пост. тока. Конденсатор может накапливать заряд при вращении вентилятора наружного блока в ветренную погоду и привести к поражению электрическим током.
3. После обслуживания подключите разъем CNINV к плате вентилятора и разъем CN103 к плате подключения.

## 4-2 Компоненты печатной платы наружного блока

### 4-2-1 Плата управления

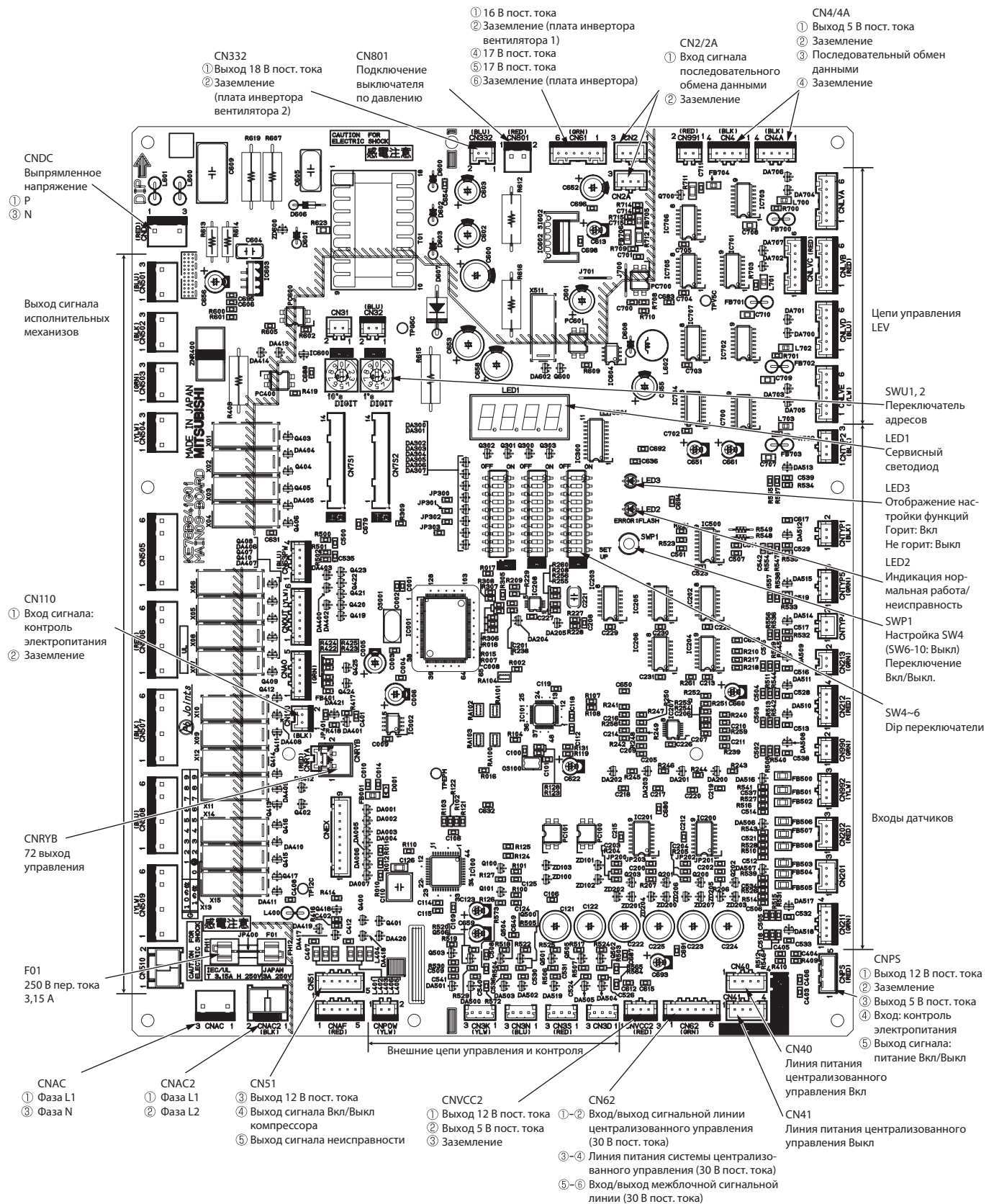

\* Информацию об отображении настроек функций SW4 смотрите на следующих страницах. (5.1-1, 5.2-1 и 5.3-1 Функции и заводские настройки переключателей наружного блока).

## 4-2-2 Плата M-NET

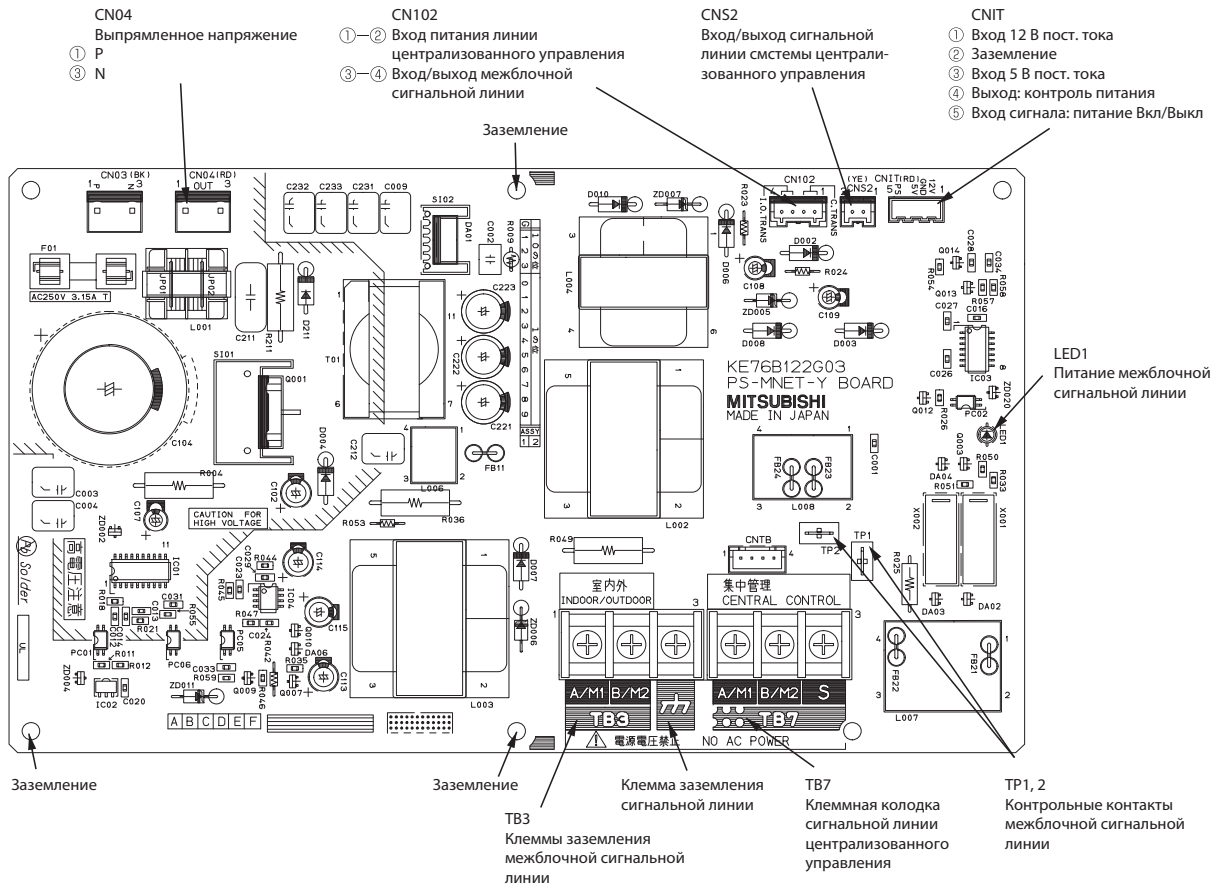

Глава 4

## 4-2-3 Плата инвертора

1.  
 PУНУ-Р (PУНУ-P200, P250, P300, P350, P400YKB-A)  
 PУНУ-EP (PУНУ-EP200, EP250, EP300, EP350, EP400, EP450YLM-A)  
 PУРУ (PУРУ-P200, P250, P300, P350, P400, P450, P500YLM-A, PУРУ-EP200, EP250, EP300, EP350, EP400, EP450YLM-A)

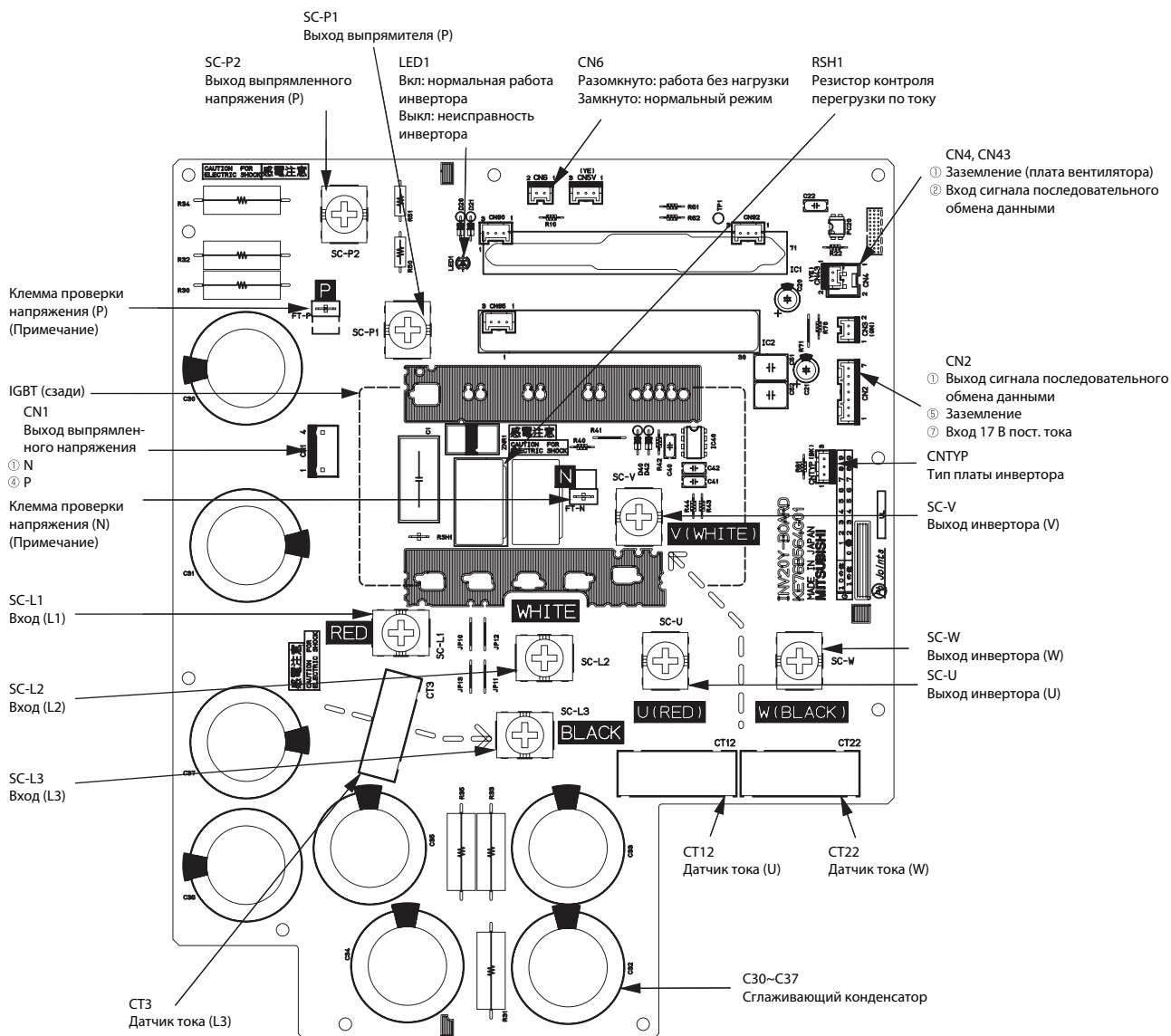

### Примечания:

- При открытии или закрытии передней панели блока управления не касайтесь панелью любых внутренних компонентов. Перед проведением проверки блока управления, отключите питание, подождите не менее 10 минут и убедитесь, что напряжение конденсатора (главная цепь инвертора) менее 20 В пост. тока. Требуется около 10 минут для разряда электричества после отключения электропитания.
- Разъемы имеют фиксаторы-защелки. Убедитесь, что кабель надежно зафиксирован. Для снятия разъема нажмите на фиксатор.
- Блок управления содержит части с высокой температурой. Будьте осторожны даже после отключения питания.
- Выполняйте обслуживание после отключения разъема платы вентилятора наружного блока (CNINV) и разъема платы инвертора (CN1). Перед подключением или отключением разъемов, убедитесь, что вентилятор наружного блока не вращается и что напряжение между FT-P и FT-N на плате инвертора не более 20 В пост. тока. Конденсатор может накапливать заряд при вращении вентилятора наружного блока в ветренную погоду и привести к поражению электрическим током. Смотрите подробности на этикетке электросхемы.
- При подключении проводки к TB7, убедитесь, что напряжение не превышает 20 В пост. тока.
- После обслуживания подключите разъем CNINV к плате вентилятора и разъем CN1 к плате инвертора.
- Когда электропитание включено, компрессор остается под напряжением даже во время остановки компрессора. Перед включением питания отключите все провода электропитания от клеммной колодки компрессора и измерьте сопротивление изоляции компрессора. Проверьте заземление компрессора. Если сопротивление изоляции 1,0 МОм или менее, подключите все провода электропитания к компрессору и включите питание наружного блока. Это необходимо для испарения жидкого хладагента скопившегося в компрессоре.

2.  
 PUNY-P (PUNY-P450YKB-A)  
 PUNY-EP (PUNY-EP500YLM-A)  
 PURY (PURY-EP500YLM-A)

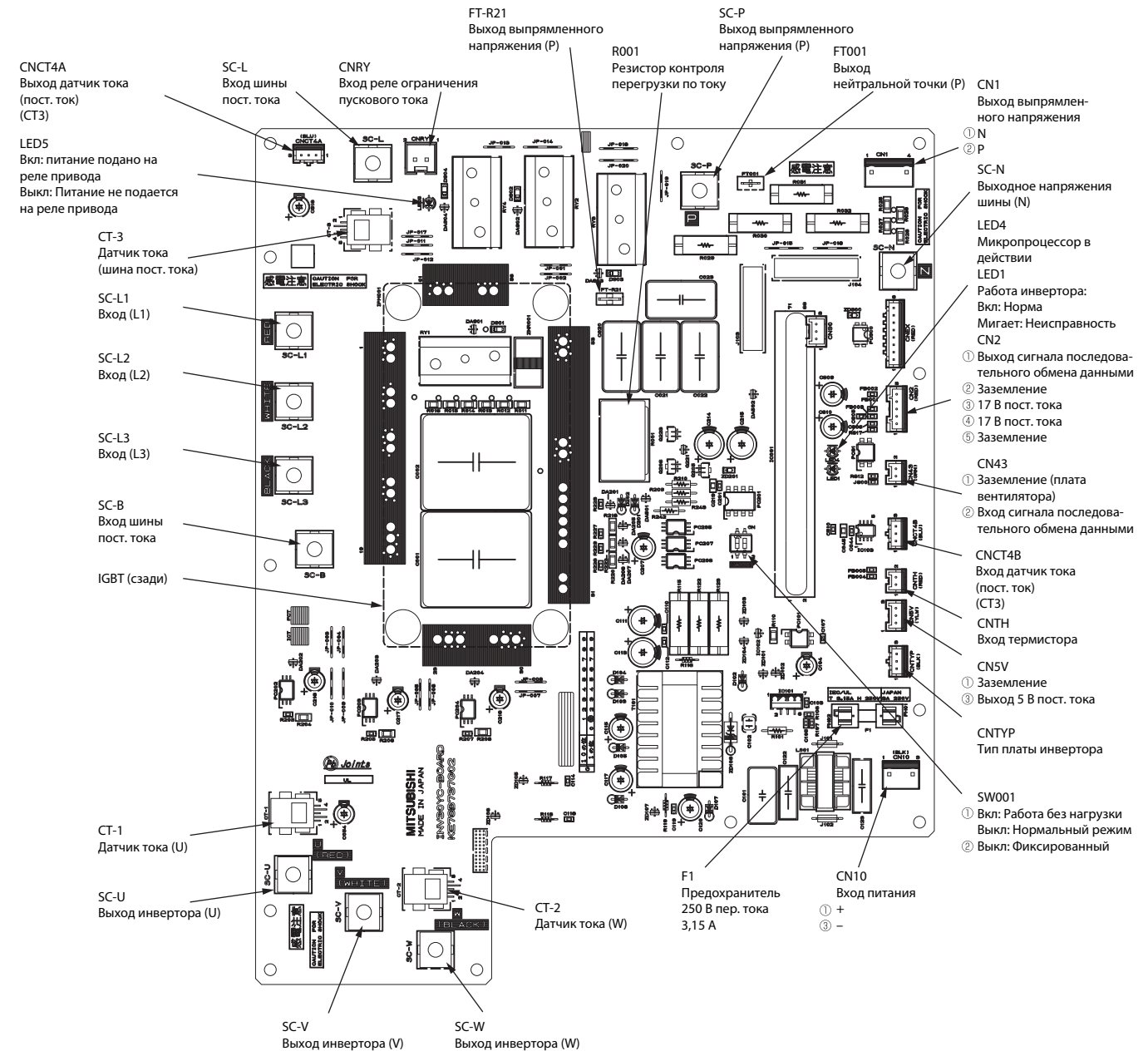

**Примечания:**

1. При открытии или закрытии передней панели блока управления не касайтесь панелью любых внутренних компонентов. Перед проведением проверки блока управления, отключите питание, подождите не менее 10 минут и убедитесь, что напряжение конденсатора (главная цепь инвертора) менее 20 В пост. тока. Требуется около 10 минут для разряда электричества после отключения электропитания.
2. Разъемы имеют фиксаторы-защелки. Убедитесь, что кабель надежно зафиксирован. Для снятия разъема нажмите на фиксатор.
3. Блок управления содержит части с высокой температурой. Будьте осторожны даже после отключения питания.
4. Выполняйте обслуживание после отключения разъема платы вентилятора наружного блока (CNINV) и разъема платы инвертора (CN1). Перед подключением или отключением разъемов, убедитесь, что вентилятор наружного блока не вращается и что напряжение между SC-P и SC-N на плате конденсаторов не более 20 В пост. тока. Конденсатор может накапливать заряд при вращении вентилятора наружного блока в ветренную погоду и привести к поражению электрическим током. Смотрите подробности на этикетке электросхемы.
5. При подключении проводки к TB7, убедитесь, что напряжение не превышает 20 В пост. тока.
6. После обслуживания подключите разъем CNINV к плате вентилятора и разъем CN1 к плате инвертора.
7. Когда электропитание включено, компрессор остается под напряжением даже во время остановки компрессора. Перед включением питания отключите все провода электропитания от клеммной колодки компрессора и измерьте сопротивление изоляции компрессора. Проверьте заземление компрессора. Если сопротивление изоляции 1,0 МОм или менее, подключите все провода электропитания к компрессору и включите питание наружного блока. Это необходимо для испарения жидкого хладагента скопившегося в компрессоре.

## 4-2-4 Плата вентилятора

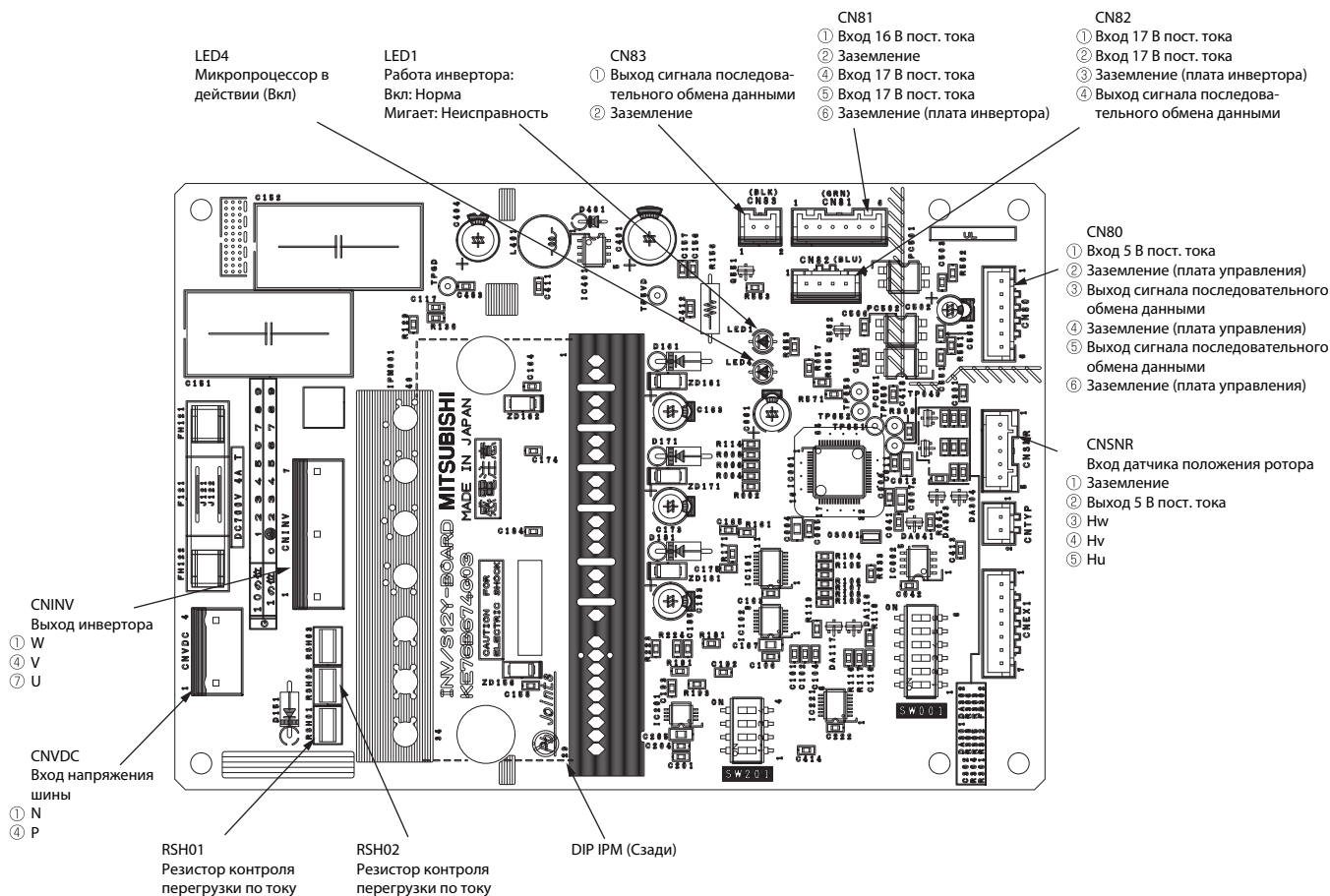

### Примечания:

1. При открытии или закрытии передней панели блока управления не касайтесь панелью любых внутренних компонентов. Перед проведением проверки блока управления, отключите питание, подождите не менее 10 минут и убедитесь, что напряжение конденсатора (главная цепь инвертора) менее 20 В пост. тока. Требуется около 10 минут для разряда электричества после отключения электропитания.
2. Блок управления содержит части с высокой температурой. Будьте осторожны даже после отключения питания.
3. Выполняйте обслуживание после отключения разъема платы вентилятора наружного блока (CNINVC) и разъема платы инвертора (CN1). Перед подключением или отключением разъемов, убедитесь, что вентилятор наружного блока не вращается и что напряжение между FT-P и FT-N на плате инвертора или между SC-P и SC-N на плате конденсаторов не более 20 В пост. тока. Конденсатор может накапливать заряд при вращении вентилятора наружного блока в ветренную погоду и привести к поражению электрическим током. Смотрите подробности на этикетке электросхемы.
4. При подключении проводки к TB7, убедитесь, что напряжение не превышает 20 В пост. тока.
5. После обслуживания подключите разъем CNINVC к плате вентилятора и разъем CN1 к плате инвертора.

## 4-2-5 Плата фильтра помех

1.  
 PUNY-P (PUNY-P200, P250, P300, P350, P400YKB-A)  
 PUNY-EP (PUNY-EP200, EP250, EP300, EP400, EP450YLM-A)  
 PYRY (PURY-P200, P250, P300, P350, P400, P450, P500YLM-A, PURY-EP200, EP250, EP300, EP400, EP450YLM-A)

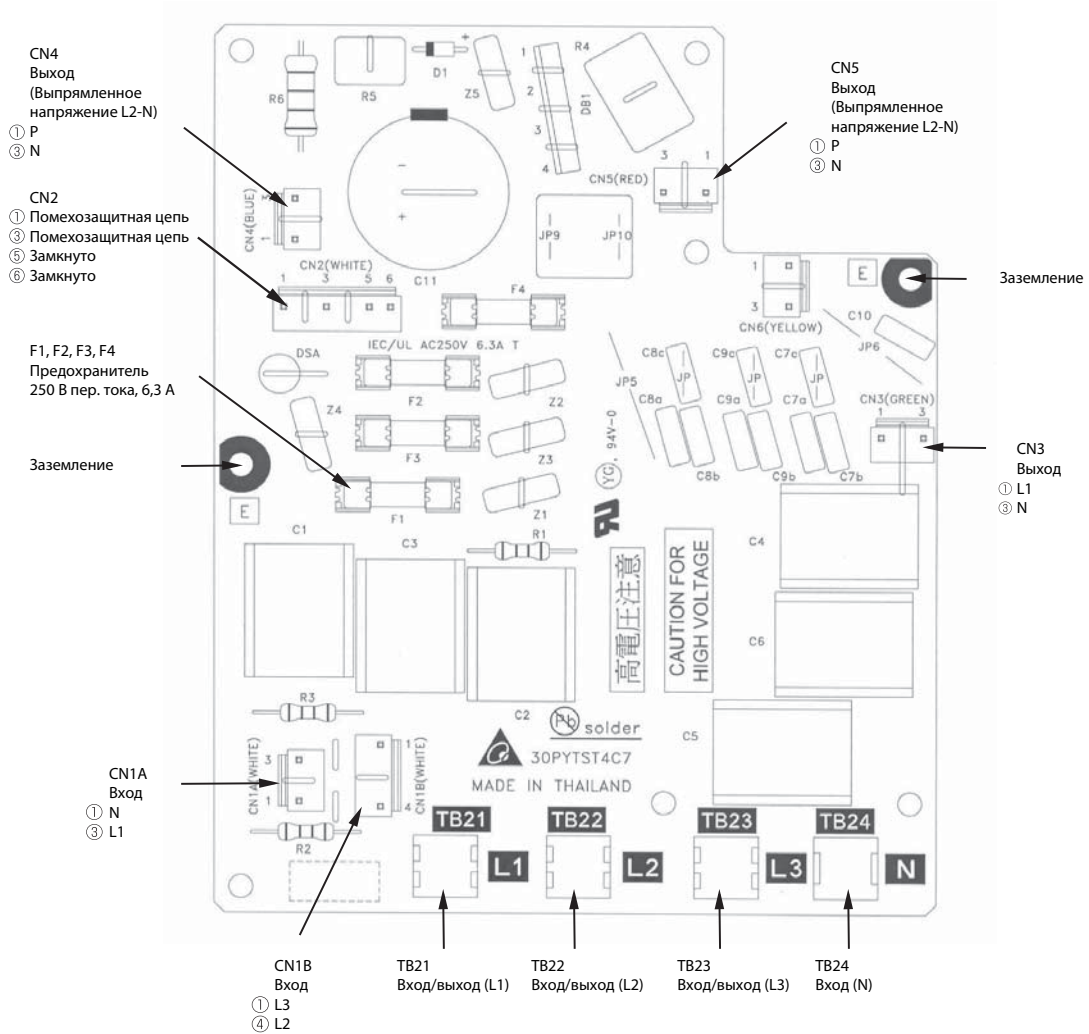



- 2. PУНУ-Р (PУНУ-Р450УКВ-А)  
PУНУ-EP (PУНУ-EP500УЛМ-А)  
PУРУ (PУРУ-EP500УЛМ-А)

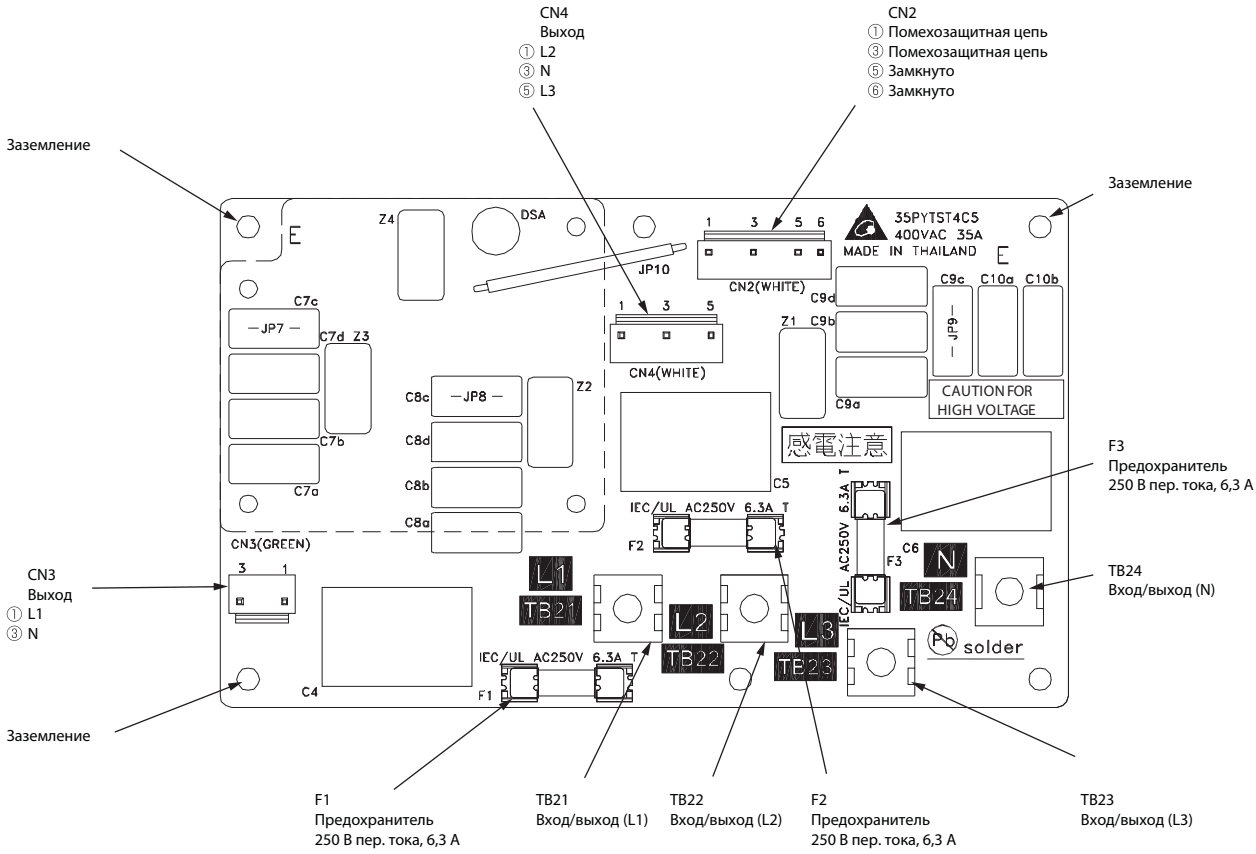
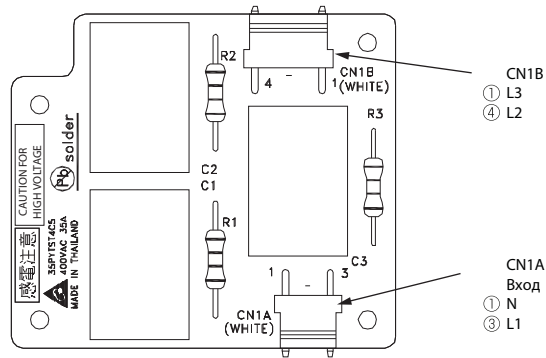

Глава 4

## 4-2-6 Плата конденсаторов

1. PUNY-P (PUNY-P450YKB-A)  
PUNY-EP (PUNY-EP500YLM-A)  
PYRY (PURY-EP500YLM-A)

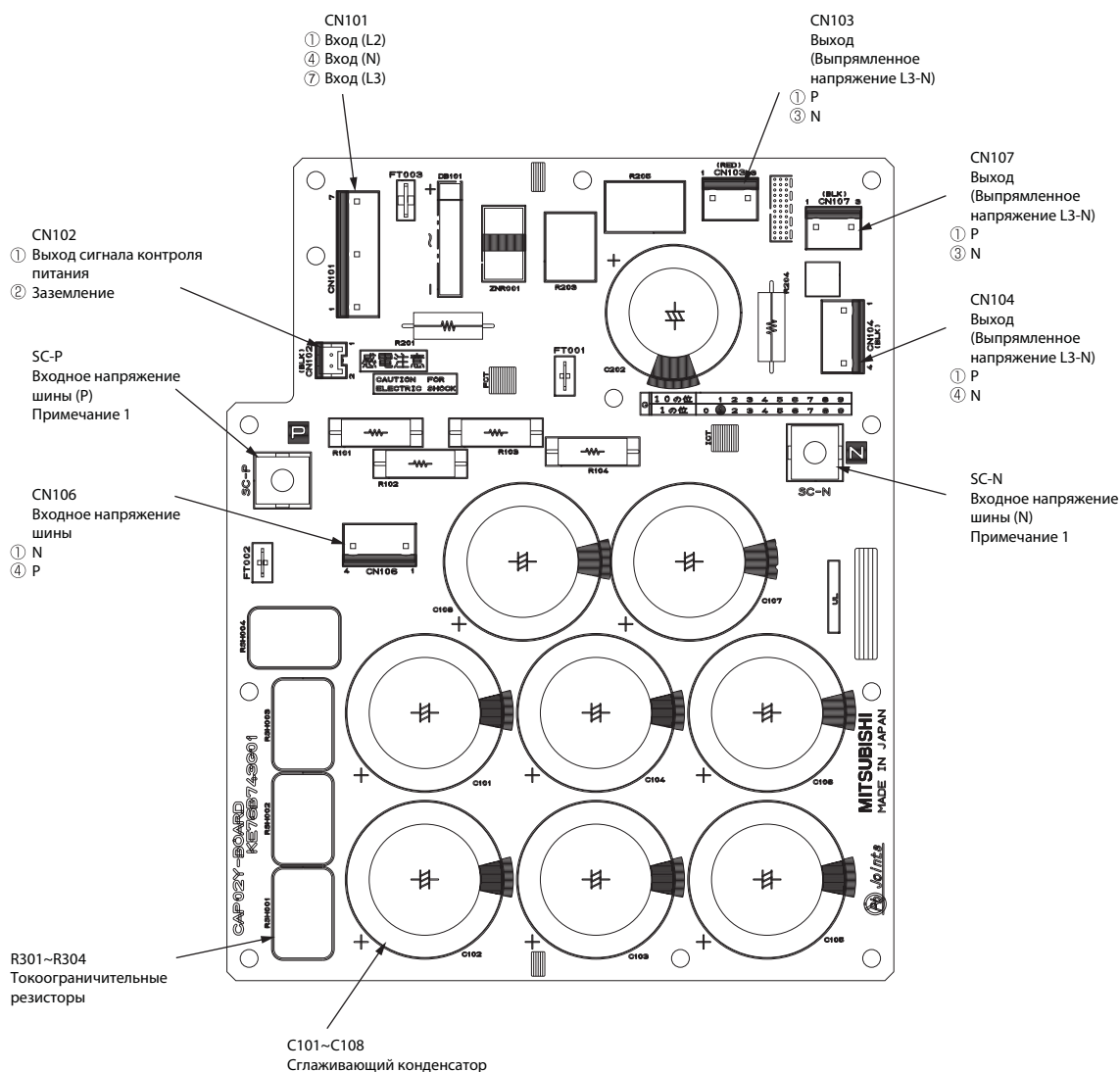

### Примечания:

1. При открытии или закрытии передней панели блока управления не касайтесь панелью любых внутренних компонентов. Перед проведением проверки блока управления, отключите питание, подождите не менее 10 минут и убедитесь, что напряжение конденсатора (главная цепь инвертора) менее 20 В пост. тока. Требуется около 10 минут для разряда электричества после отключения электропитания.
2. Блок управления содержит части с высокой температурой. Будьте осторожны даже после отключения питания.
3. Выполняйте обслуживание после отключения разъема платы вентилятора наружного блока (CNINV) и разъема платы подключения (CN103). Перед подключением или отключением разъемов, убедитесь, что вентилятор наружного блока не вращается и что напряжение между SC-P и SC-N на плате конденсаторов не более 20 В пост. тока. Конденсатор может накапливать заряд при вращении вентилятора наружного блока в ветренную погоду и привести к поражению электрическим током. Смотрите подробности на этикетке электросхемы.
4. При подключении проводки к TB7, убедитесь, что напряжение не превышает 20 В пост. тока.
5. После обслуживания подключите разъем CNINV к плате вентилятора и разъем CN103 к плате подключения.

## 4-2-7 Плата подключения

1. PУНУ-Р (PУНУ-Р450YKB-A)  
PУНУ-EP (PУНУ-EP400, EP450, EP500YLM-A)  
PУРЫ (PУРЫ-Р450, P500YLM-A, PУРЫ-EP400, EP450, EP500YLM-A)

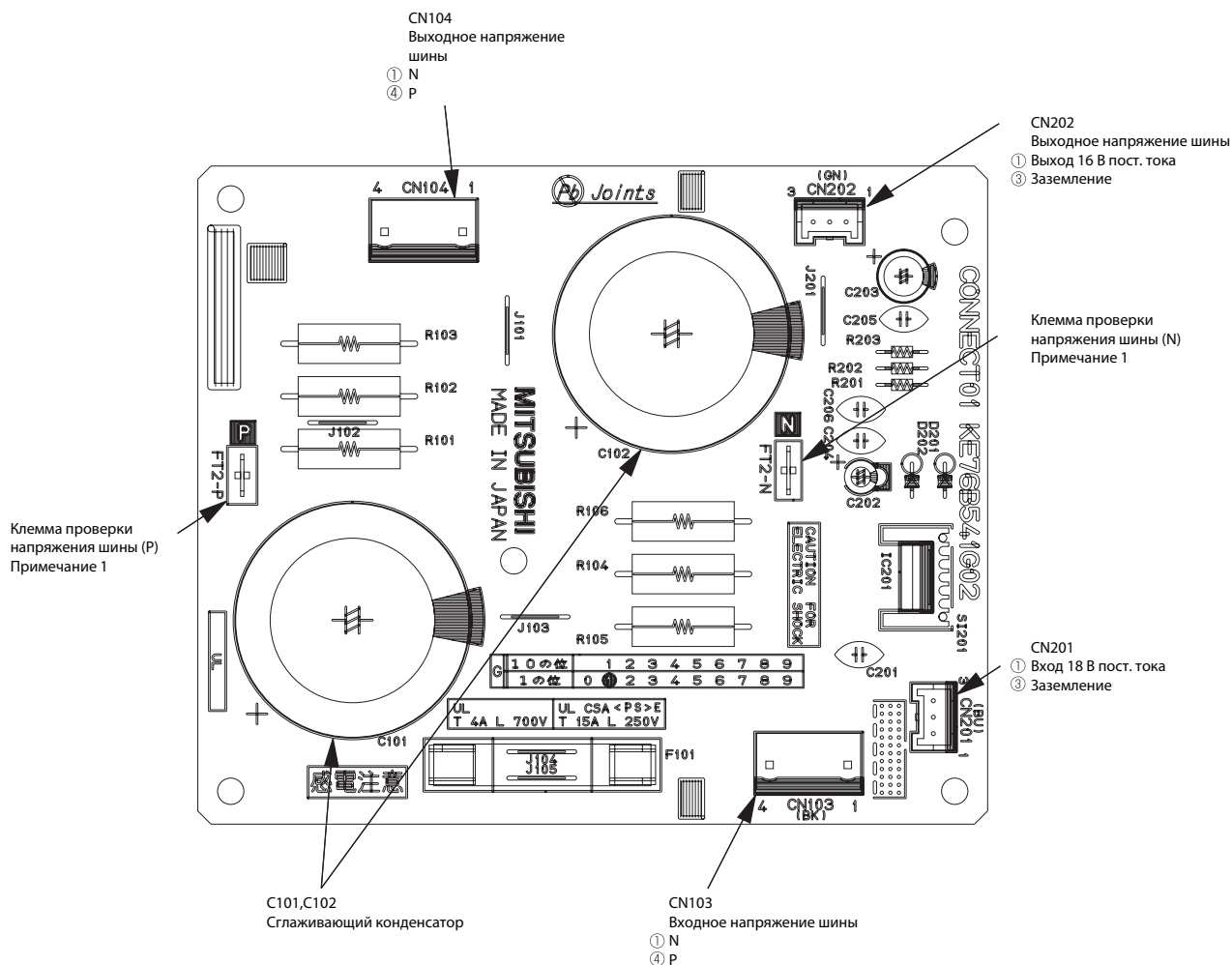

### Примечания:

1. При открытии или закрытии передней панели блока управления не касайтесь панелью любых внутренних компонентов. Перед проведением проверки блока управления, отключите питание, подождите не менее 10 минут и убедитесь, что напряжение конденсатора (главная цепь инвертора) менее 20 В пост. тока. Требуется около 10 минут для разряда электричества после отключения электропитания.
2. Блок управления содержит части с высокой температурой. Будьте осторожны даже после отключения питания.
3. Выполняйте обслуживание после отключения разъемов платы вентилятора наружного блока (CNINV) и разъема платы подключения (CN103). Перед подключением или отключением разъемов, убедитесь, что вентилятор наружного блока не вращается и что напряжение между FT-P и FT-N на плате инвертора или между SC-P и SC-N на плате конденсаторов не более 20 В пост. тока. Конденсатор может накапливать заряд при вращении вентилятора наружного блока в ветренную погоду и привести к поражению электрическим током. Смотрите подробности на этикетке электросхемы.
4. При подключении проводки к TB7, убедитесь, что напряжение не превышает 20 В пост. тока.
5. После обслуживания подключите разъем CNINV к плате вентилятора и разъем CN103 к плате подключения.

## 4-3 Схемы электрических соединений наружного блока

PUNY-P

1) Модели PUNY-P200, P250, P300, P350, P400

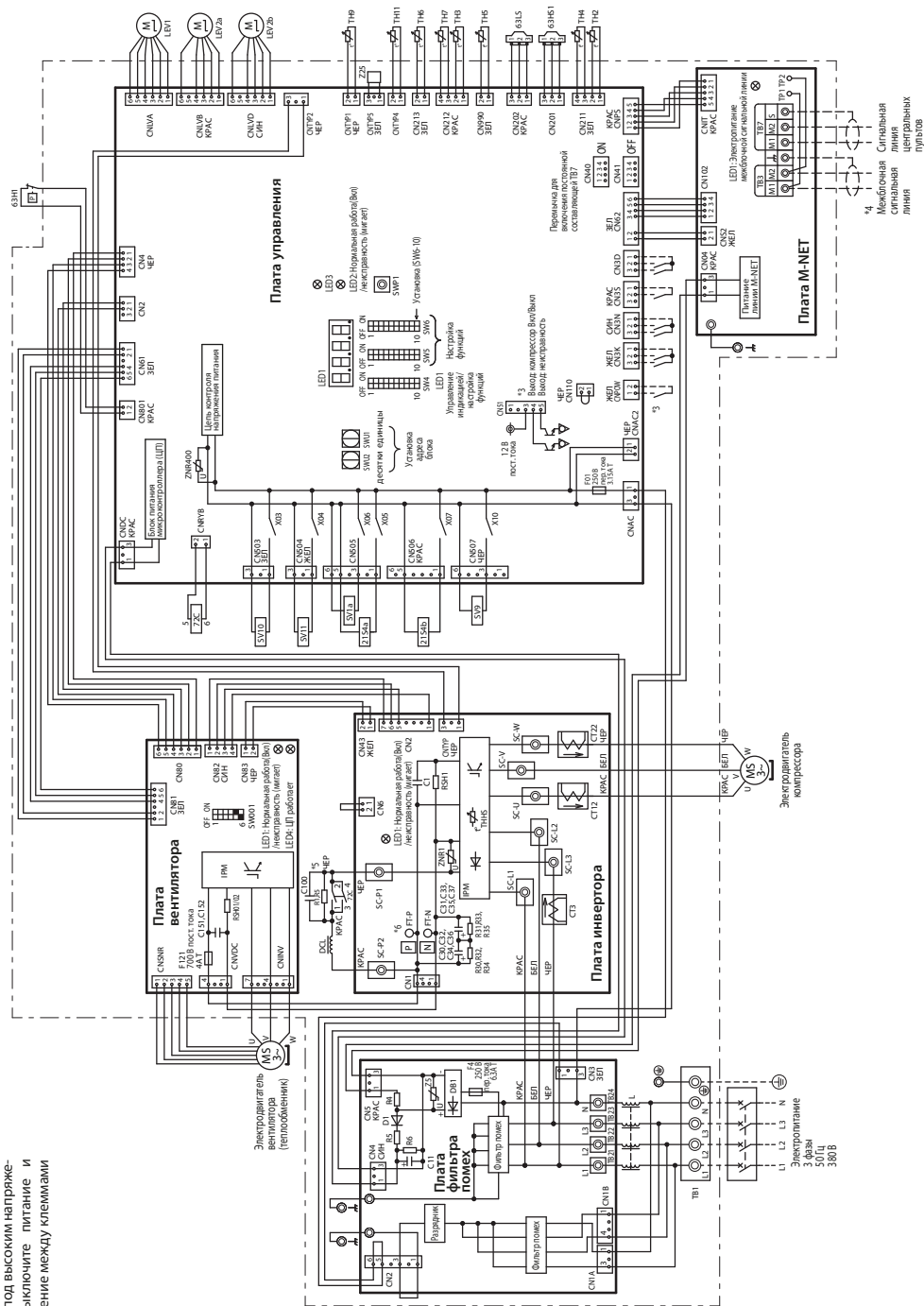

- \*1. Пунктирной линией показаны внешние соединения.
- \*2. Штрих-пунктирной линией обведены компоненты входящие в блок управления.
- \*3. Подключение и назначение внешних входных/выходных цепей описано в документации.
- \*4. Разъемы имеют фиксаторы-защелки. Убедитесь, что разъемы надежно соединены. Для отключения разъемов нажмите на фиксатор.
- \*5. В блоке управления некоторые компоненты находятся под высоким напряжением. Перед проверкой цепей блока управления выключите питание и подождите, как минимум 10 минут. Убедитесь, что напряжение между клеммами FT-R и FT-N на плате инвертора менее 20 В пост. тока.

Обозначение	Назначение
Ах (коробки клемм)	Переключение соединений (оборудован)
7154b	Защелка безопасности компрессора
63H1	Реле давления наружного блока
63H5	Датчик давления нагнетания
63L5	Датчик низкого давления
7ZC	Электронный реле (сигналы цепи инвертора)
CU0-CU7	Конденсатор (сигналы цепи инвертора)
CT12,CT22,CT3	Датчик тока (переменный ток)
DCL	Катушка индуктивности
L	Дроссельная катушка для снижения уровня высокочастотных помех
LEV1	Расширитель. Задает расход хладагента в пароохладителе
LEV24b	НЧ-вентиль
RI.5	Сопотвление
RS01/02/RS1	Для контроля тока
SV1a	Управление цепью балласта от сепаратора масла
SV9	Подключение/отключение байпасных цепей
SV10,SV11	Подключение/отключение цепи оттаивания
TR1	Электронитяже
TR3	Механический датчик давления
TR7	Сенсорная плата датчика расхода от управления
TR2	Термистор
TR2	Температура на выходе байпаса пароохлаждителя
TR3	Температура фреона/провода
TR4	Температура фреона/провода нагнетания
TR5	Температура входной трубы АСС
TR6	Температура пароохлажденного жидкого хладагента
TR7	Температура наружного воздуха
TR9,TR11	Температура на выходе теплообменника
TRH5	Температура теплоотвода спроектированного инвертора
ZZ5	Функциональное устройство

## 2) Модель PUNY-P450

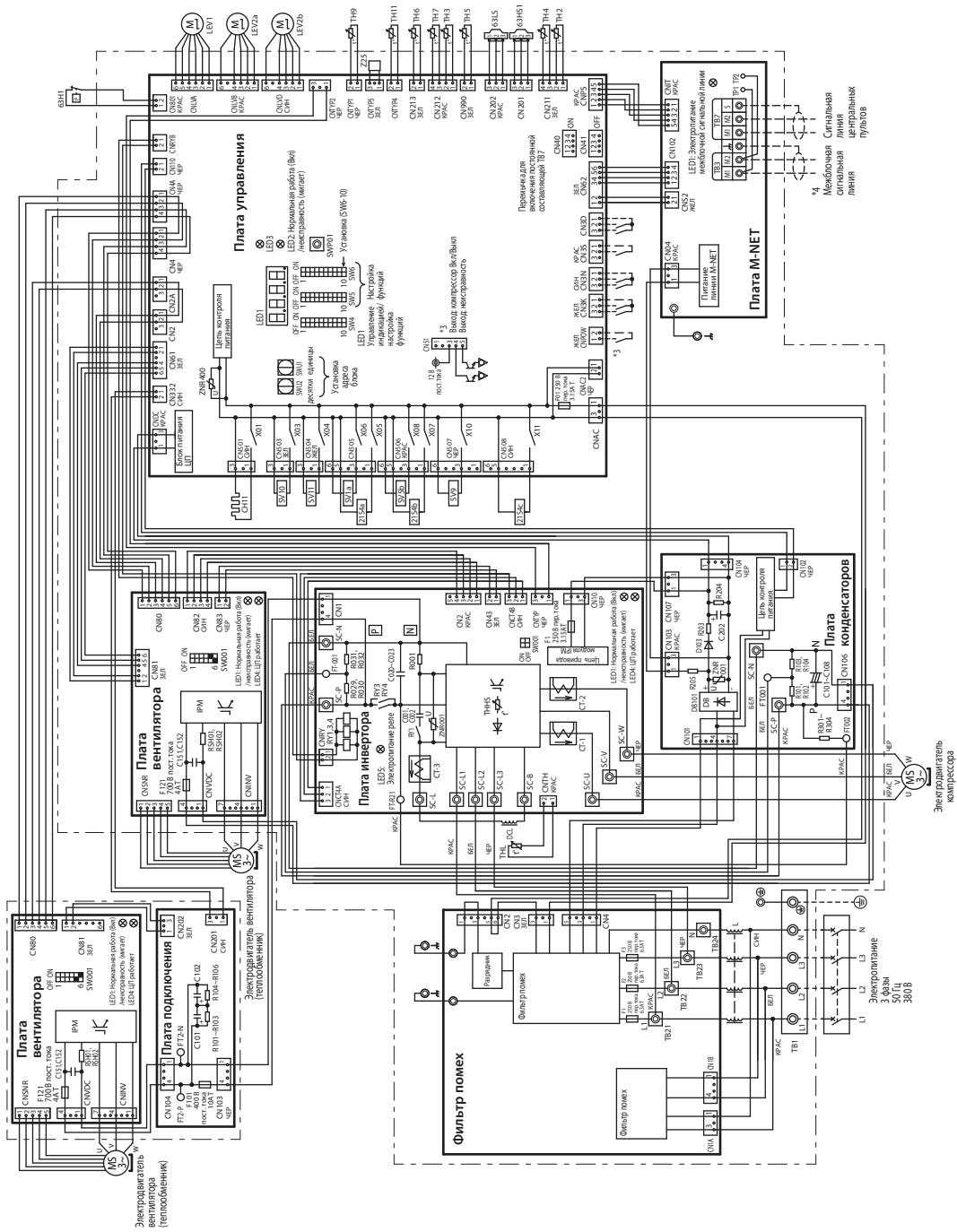

- \*1. Пунктирной линией показаны внешние соединения. Убедитесь, что входящие в блок управления.
- \*2. Штрих-пунктирной линией обведены компоненты входящие в блок управления.
- \*3. Подключение и назначение внешних входных/выходных цепей описано в документации.
- \*4. Соедините шлейфом клеммные колодки ТВ3 наружных блоков объединенных общим гидравлическим контуром вместе.
- \*5. Разъемы имеют фиксаторы-защелки. Убедитесь, что разъемы надежно соединены. Для отключения разъемов нажмите на фиксатор.
- \*5. В блоке управления некоторые компоненты находятся под высоким напряжением. Перед проверкой цепей блока управления выключите питание и подождите, как минимум 10 минут. Убедитесь, что напряжение между клеммами SC-R и SC-N на плате конденсаторов менее 20В пост. тока.

Обозначение	Наименование
Z15-4b	4-ходовой переключатель/оборудование
Z15-4bc	Контроль производительности теплообменника блока
B3H1	Реле защиты по высокому давлению для наружного блока
B3H51	Датчик давления/напряжения
B3L5	Датчик давления
RY1	Магнитное реле
RY2,RY4	Главная цепь инвертора
CO01-CO02	Конденсатор
CT1,CT-2	Датчик тока (переменный ток)
CT-3	Датчик тока (постоянный ток)
CH11	Нагреватель магнетрона компрессора
DC1	Катушка индуктивности
L	Дроссельная катушка для снижения уровня высокочастотных помех
LEV1	Расширитель (HSC-цепь)
LEV2a,b	Задает расход хладагента в теплообменнике (HSC-цепь)
R301-R304	Контроль давления, контроль расхода хладагента
R301-R302	Сопловление
SV1a	Для предотвращения броска пускового тока
SV1b	Для контроля тока
SV2b	Сolenoidный клапан
SV9	Управление цепью байпаса от сепаратора масла наружного блока
SV10,SV11	Контроль производительности теплообменника наружного блока
TV1	Подключение/отключение байпасных цепей
TV3	Подключение/отключение цепей оттаивания
TV5	Электронное
TV6	Межблочная сигнальная линия
TV7	Сигнальная линия централизованного управления
TH2	Термистор
TH3	Температура фреона/хладагента
TH4	Температура фреона/хладагента налетания
TH5	Температура входной трубы ЖСС
TH6	Температура переохлажденного жидкого хладагента
TH7	Температура наружного воздуха
TH10,TH11	Температура на выходе теплообменника
TH15	Температура тепловода со стороны испарителя
TH16	Температура тепловода со стороны конденсатора
Z25	Функциональное устройство

PUNY-EP

## 1) Модели PUNY-EP200, EP250, EP300, EP350

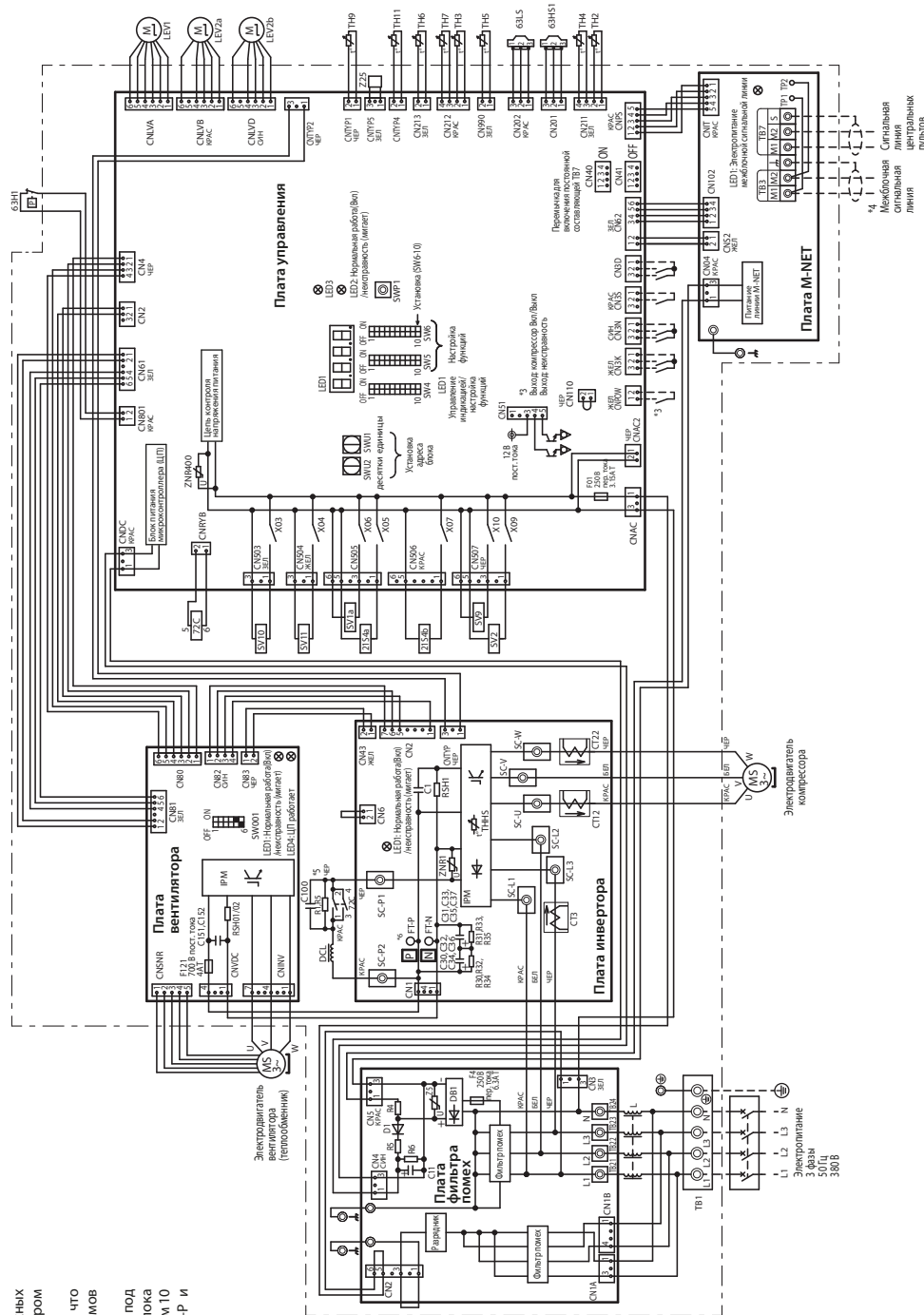

- \*1. Пунктирной линией показаны внешние соединения.
- \*2. Штрих-пунктирной линией обведены компоненты входящие в блок управления.
- \*3. Подключение и назначение внешних входных/выходных цепей описано в документации.
- \*4. Соедините шлейфом клеммные колодки TB3 наружных блоков объединенных общим гидравлическим контуром вместе.
- \*5. Разъемы имеют фиксаторы-защелки. Убедитесь, что разъемы надежно соединены. Для отключения разъемов нажмите на фиксатор.
- \*6. В блоке управления некоторые компоненты находятся под высоким напряжением. Перед проверкой цепей блока управления выключите питание и подождите, как минимум 10 минут. Убедитесь, что напряжение между клеммами FT-R и FT-N на плате инвертора менее 20 В пост. тока.

Обозначение	Наименование
Z154a	4-х ходовой клапан
Z155b	Переключение отапливание/охлаждение
63H	Контроль протекания температуры
63H1	Защита по переключению для
63H2	Датчик
63H3	Датчик давления масла
63H4	Датчик низкого давления
72C	Электромоторное реле (сигналы цепи инвертора)
C30-C37	Конденсатор (сигналы цепи инвертора)
CT12,CT22,CT3	Датчик тока (переменный ток)
DCL	Катушка индуктивности
L	Расширитель-мембрана
LEV1	Защита расхода хладагента в перерывах
LEV2a,b	Мембрана
R15	Сопло
RS101,02,RS11	Для предотвращения броска пускового тока
SV1a	Управление цепью байпаса от сепаратора масла
SV2	Подключение/отключение байпасных цепей всасывания/нагнетания
SV9	Подключение/отключение байпасных цепей
SV10SV11	Подключение/отключение цепей оттаивания
TB1	Электродитание
TB3	Кремневая микросхема
TB7	Межблочная сигнальная линия
TB8	Сигнальная линия централизованного управления
TH2	Температура на выходе байпаса переохладителя
TH3	Температура фреона/пара
TH4	Температура фреона/пара (жидкая)
TH5	Температура фреона/пара (газ)
TH6	Температура переохлажденного жидкого хладагента
TH7	Температура наружного воздуха
TH9,TH11	Температура на выходе теплообменника
TH5	Температура теплообмена силового каскада инвертора
Z25	Функциональное устройство

## 2) Модели PUNY-EP400, EP450

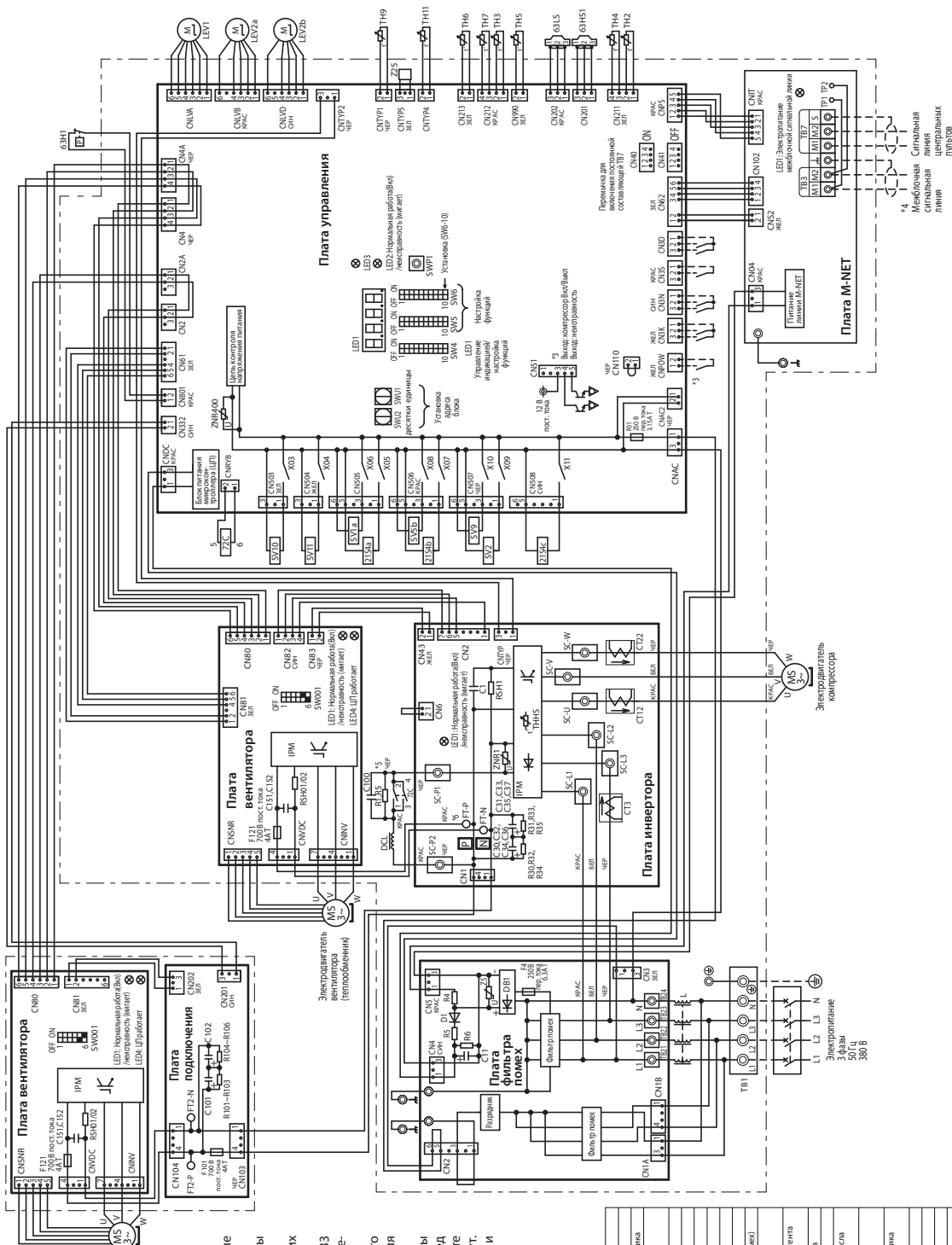

- \*1. Пунктирной линией показаны внешние соединения.
- \*2. Штрих-пунктирной линией обведены компоненты входящие в блок управления.
- \*3. Подключение и назначение внешних выходов/входов цепей описано в документации.
- \*4. Соедините шлейфом клеммные колодки ТВ3 наружных блоков объединенных общим гидравлическим контуром вместе.
- \*5. Разъемы имеют фиксаторы-защелки. Убедитесь, что разъемы надежно соединены. Для отключения разъемов нажмите на фиксатор.
- \*6. В блоке управления некоторые компоненты находятся под высоким напряжением. Перед проверкой цепей блока управления выключите питание и подождите, как минимум 10 минут. Убедитесь, что напряжение между клеммами FT-P и FT-N на плате инвертора менее 20 В пост. тока.

Обозначение	Наименование
2154a	Переключение охлаждения/обогрев
Z154bс	Контроль протекания масла
63H1	Защита по высокому давлению для наружного блока
63H51	Датчик давления нагнетания
63S5	Датчик давления всасывания
Z2C-C37	Электромагнитное реле (силовая цепь инвертора)
C12-C122, C13	Конденсатор (силовая цепь инвертора)
DCL	Дроссельная катушка (для снижения уровня высокочастотных гармоник)
LEV2a/b	Резисторный датчик температуры (HIS-цепь)
LEV2a/b	Заявка расхода хладагента в паромагистраль
RI.5	Контроль расхода хладагента (HIS-цепь)
BSH01/02,ASH1	Для предотвращения броска пускового тока
SV1a	Для контроля тока
SV2	Управление цепью байпаса от сепаратора масла
SV5b	Подключение/отключение байпасных цепей всасывания/нагнетания
SV9	Контроль протекания масла
SV102,SV111	Положение стопорных байпасных цепей
TB1	Положение стопорных цепей отопления
TB3	Электропитание
TB7	Межблочная сигнальная линия
TH2	Сигнальная линия централизованного управления
TH3	Температура на выходе байпаса паромагистрала
TH4	Температура фреона/паромагистрала
TH5	Температура фреона/паромагистрала нагнетания
TH6	Температура входной трубы АСС
TH7	Температура переохладителя жидкого хладагента
TH9/TH11	Температура наружного воздуха
TH5	Температура на выходе теплообменника
TH5	Температура теплообменника оребренного испарителя
Z25	Функциональные устройства

## 3) Модель PUHY-EP500

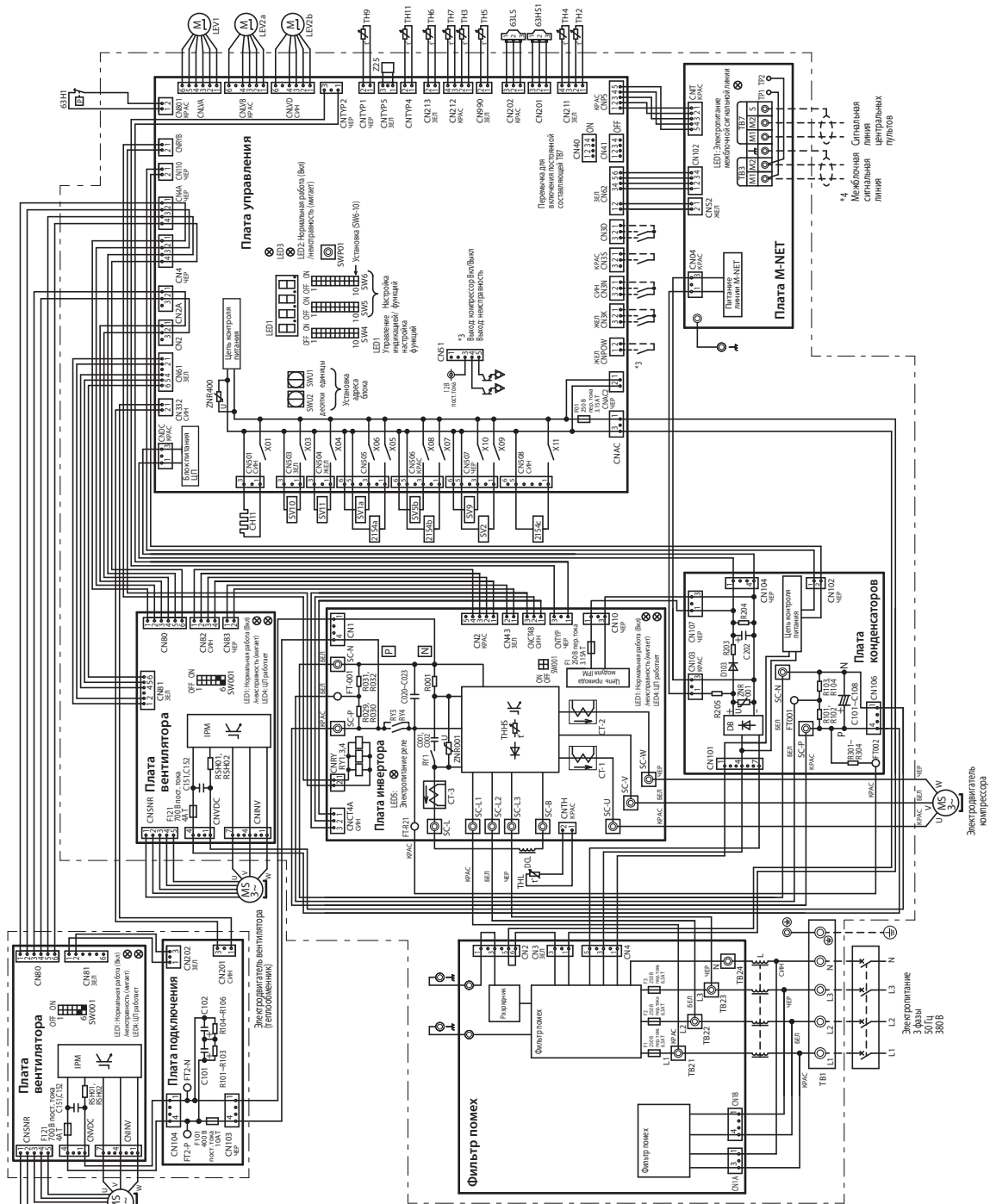

- \*1. Пунктирной линией показаны внешние соединения.
- \*2. Штрих-пунктирной линией обведены компоненты входящие в блок управления.
- \*3. Подключение и назначение внешних входных/выходных цепей описано в документации.
- \*4. Соедините шлейфом объединяющие клеммы TB3 наружных блоков объединяющих гидравлическим контуром вместе.
- \*5. Разъемы имеют фиксаторы-защелки. Убедитесь, что разъемы надежно соединены. Для отключения разъемов нажмите на фиксатор.
- \*6. В блоке управления некоторые компоненты находятся под высоким напряжением. Перед прокладкой цепей блока управления выключите питание и подождите, как минимум 10 минут. Убедитесь, что напряжение между клеммами SC-R и SC-N на плате конденсаторов менее 20 В пост. тока.

Обозначение	Наименование
Z154a	Переключение соединения обмоток
Z154b,c	Контроль проводимости теплообменника
6BH1	Реле защиты по высокому давлению для наружного блока
6BH5	Датчик давления
6BL5	Датчик давления
RY1	Датчик нижнего давления
R3-R4	Цепь фильтра
COU-CO2	Главная цепь инвертора
COU-CO2B	Конденсатор
CT1, CT2	Датчик (датчик тока, преобразован ток)
CH1	На реле в цепи компрессора
DCL	Катушка магнитосопротивления
LEV1	Дроссельная катушка для снижения уровня высокочастотных помех
LEV2	Расширительный вентиль
LEV2a,b	Контроль давления, контроль расхода хладагента
R301-R304	Сопортивление
RS001, RS002	Для предотвращения бросков пускового тока
SV1a	Для контроля тока
SV1b	Управление цепью байпаса от сепаратора масла
SV2	Сенсорный элемент
SV5	Подключение/отключение байпасных цепей всасывания/нагнетания
SV5b	Контроль проводимости теплообменника всасывания/нагнетания
SV9	Управление цепью байпаса
SV10, SV11	Подключение/отключение байпасных цепей
SV12	Подключение/отключение байпасных цепей
TB3	Экстернализируемая линия
TB7	Межблочная сигнальная линия
TB2	Сигнальная линия централизованного управления
TB3	Температура на выходе байпаса перекоммутатора
TB4	Температура фреонотраншока
TB5	Температура фреонотраншока на входе
TB6	Температура входной трубы АСС
TB7	Температура переключателя жидкого масла
TB8	Температура нагнетания
TB9, TB11	Температура наружного воздуха
TB10	Температура на выходе теплообменника
TB15	Температура теплообменника
TB16	Температура теплообменника
TB17	Температура теплообменника
TB25	Функциональные устройства



1) PURY-P200, P250, P300, P350, P400YLM-A, PURY-EP200, EP250, EP300, EP350YLM-A

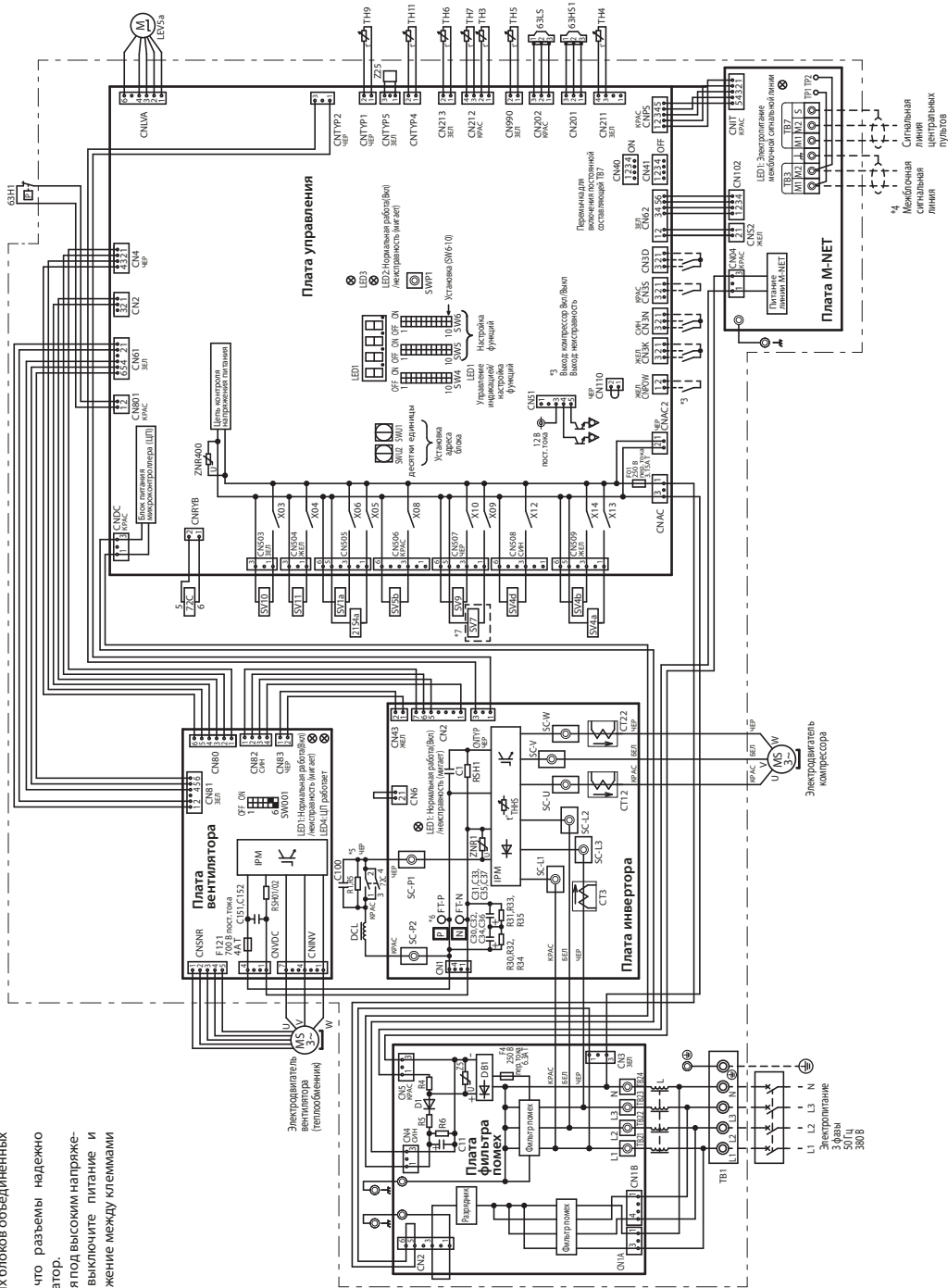

Обозначение	Наименование
Z1.5a	4-х хорошей клеммы (переключение соединений)
63N1	Реле защиты по высокому давлению для наружного блока
63H51	Датчик давления нагнетания
63L5	Датчик низкого нагнетания
73C	Электромагнитное реле (силовая цепь инвертора)
C30-C37	Конденсатор (силовая цепь инвертора)
CT12, CT22, CT3	Датчик тока (превращения тока)
DCL	Катушка индуктивности
L1, L2, L3, L4	Дроссельная катушка для снижения уровня высокочастотных помех (испарения)
L1, L2, L3, L4	Дроссельная катушка для снижения уровня высокочастотных помех (испарения)
R1.5	Сигнализация
R8401/02, R84	Защита по высокому давлению (бросок трусового тока)
SV1a	Селевальный клапан
SV4a, 4b	Управление целью байпаса от сепаратора масла
SV5b	Управление мощностью теплообменника наружного блока
SV7, SV9	Подключение/отключение баллонов
SV10, SV11	Подключение/отключение цепей отправки
T1	Электродвигатель
T3	Межблочная сигнальная линия
T7	Сигнальная линия централизованного управления
TN3	Термистор
TN4	Температура фреона/провода
TN5	Температура фреона/провода нагнетания
TN6	Температура входной трубы АСС
TN7	Температура переохлажденного жидкого хладагента
TN7H1	Температура наружного воздуха
TN7H2	Температура на входе теплообменника
TN8	Температура теплообменника
TN9	Температура теплообменника
TN9H1	Температура теплообменника
TN9H2	Температура теплообменника
TN9H3	Температура теплообменника
Z25	Функциональные устройства

- \*1. Пунктирной линией показаны внешние соединения.
- \*2. Штрих-пунктирной линией показаны компоненты входящие в блок управления.
- \*3. Подключение и назначение внешних входных/выходных цепей описано в документации.
- \*4. Соедините шлейфом клеммные колодки ТВ3 наружных блоков объединенных общим гидравлическим контуром вместе.
- \*5. Разъемы имеют фиксаторы-защелки. Убедитесь, что разъемы надежно соединены. Для отключения разъемов нажмите на фиксатор.
- \*6. В блоке управления некоторые компоненты находятся под высоким напряжением. Перед проверкой цепей блока управления выключите питание и подождите, как минимум 10 минут. Убедитесь, что напряжение между клеммами FT-R и FT-N на плате инвертора менее 20 В пост. тока.
- \*7. Различия в применении:

Модель	Различия
P200/P250/P300/P350/400	*7 ОТСУТСТВУЕТ
EP200/P250/P300/P350	*7 ПРЕСУТСТВУЕТ

## 2) PURY-P450, P500YLM-A, PURY-EP400, EP450YLM-A

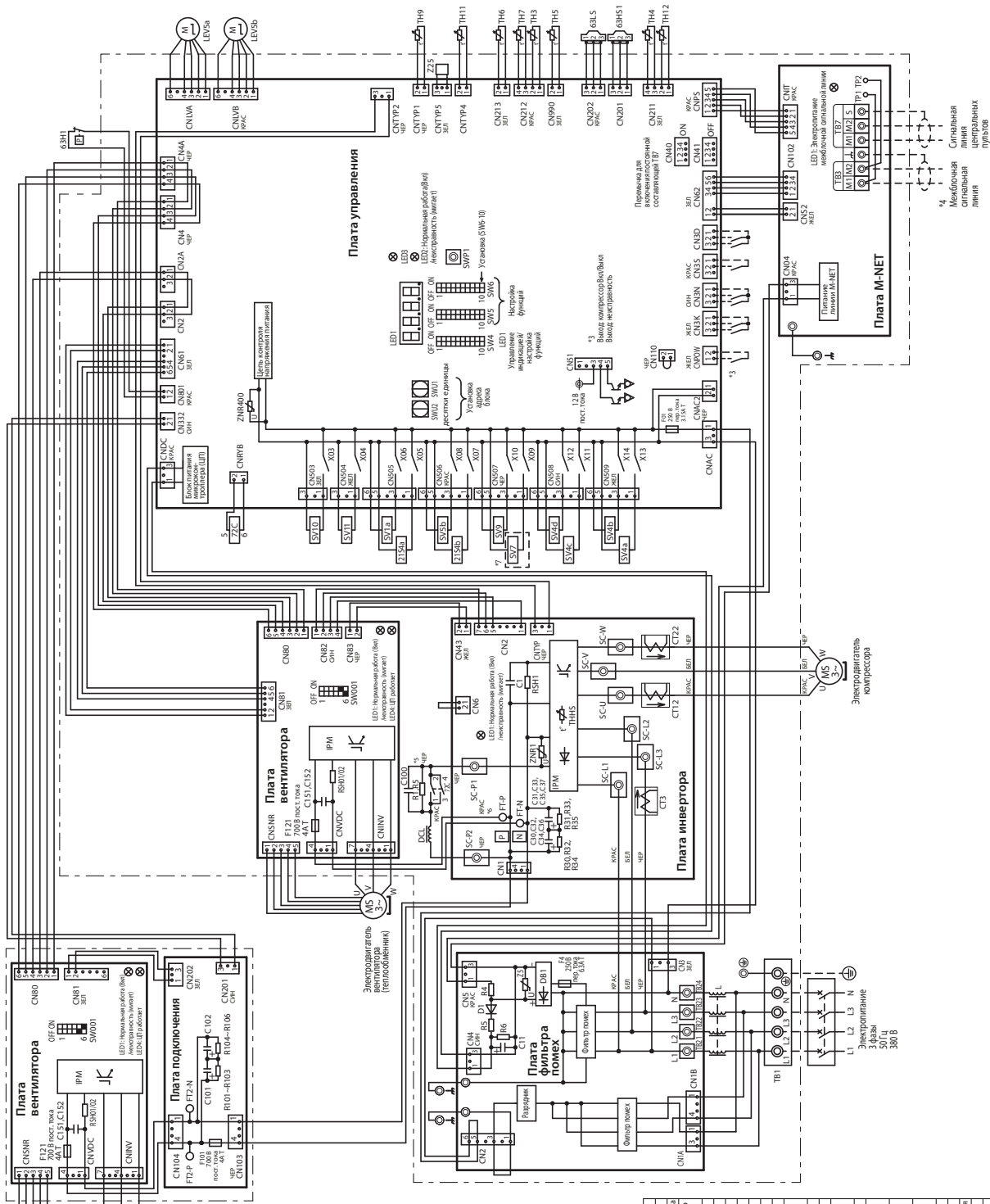

- \*1. Пунктирной линией показаны внешние соединения.
- \*2. Штрих-пунктирной линией управления компоненты входящие в блок управления. Для отключения внешних цепей нажмите на документацию/выходных цепей описано в документации.
- \*4. Соедините шлейфом клеммные колодки ТВ3 наружных блоков объединенных общим гидравлическим контуром вместе.
- \*5. Разъемы имеют фиксаторы-защелки. Убедитесь, что разъемы надежно соединены. Для отключения разъемов нажмите на фиксатор.
- \*6. В блоке управления некоторые компоненты находятся под высоким напряжением. Перед проверкой цепей блока управления выключите питание и подождите, как минимум 10 минут. Убедитесь, что напряжение между клеммами FT-R и FT-N на плате инвертора менее 20 В пост. тока.
- \*7. Различия в применении:

Модель	Различия
P450/500	*7 отсутствует
EP400/450	*7 присутствует

Обозначение	Наименование
215A	4-х ходовой клапан
215B	Переклопачиватель
6BH1	Контроль производительности теплообменника
6BH2	Защита по высокому давлению для наружного блока
6BH3	Уплотнение
6BH4	Положение клапана
6BH5	Датчик высокого давления
72C	Электромеханическое реле (сигнальная цепь инвертора)
G30-C37	Конденсатор (сигнальная цепь инвертора)
CT1,CT2,CT3	Датчик тока (перемещаемый ток)
L	Катушка индуктивности
DCL	Дроссельная катушка (для снижения уровня высокочастотных помех)
LED	Светодиодная лампа
LEV5A	Расширительный клапан (для управления температурой испарения)
BL5	Сопорение
BL2, BL3, BL4	Датчик разницы температуры
SV1E	Селекционный клапан
SV4A-SV4D	Клапан
SV5B	Управление мощностью теплообменника наружного блока
SV7, SV9	Подключение/отключение бытовых цепей
SV10, SV11	Подключение/отключение цепей отапливания
TB1	Металлическая сигнальная линия
TB7	Сигнальная линия централизованного управления
TH3	Термистор
TH4	Температура фреона/провода напителия
TH5	Температура всасывающей трубы АСС
TH6	Температура переохлажденного жидкого хладагента
TH7	Температура наружного воздуха
TH8, TH11, TH12	Температура на выходе теплообменника
Z25	Температура теплообменника испарителя инвертора
Z25	Функциональные устройства



## 3) PURY-EP500YLM-A

Глава 4

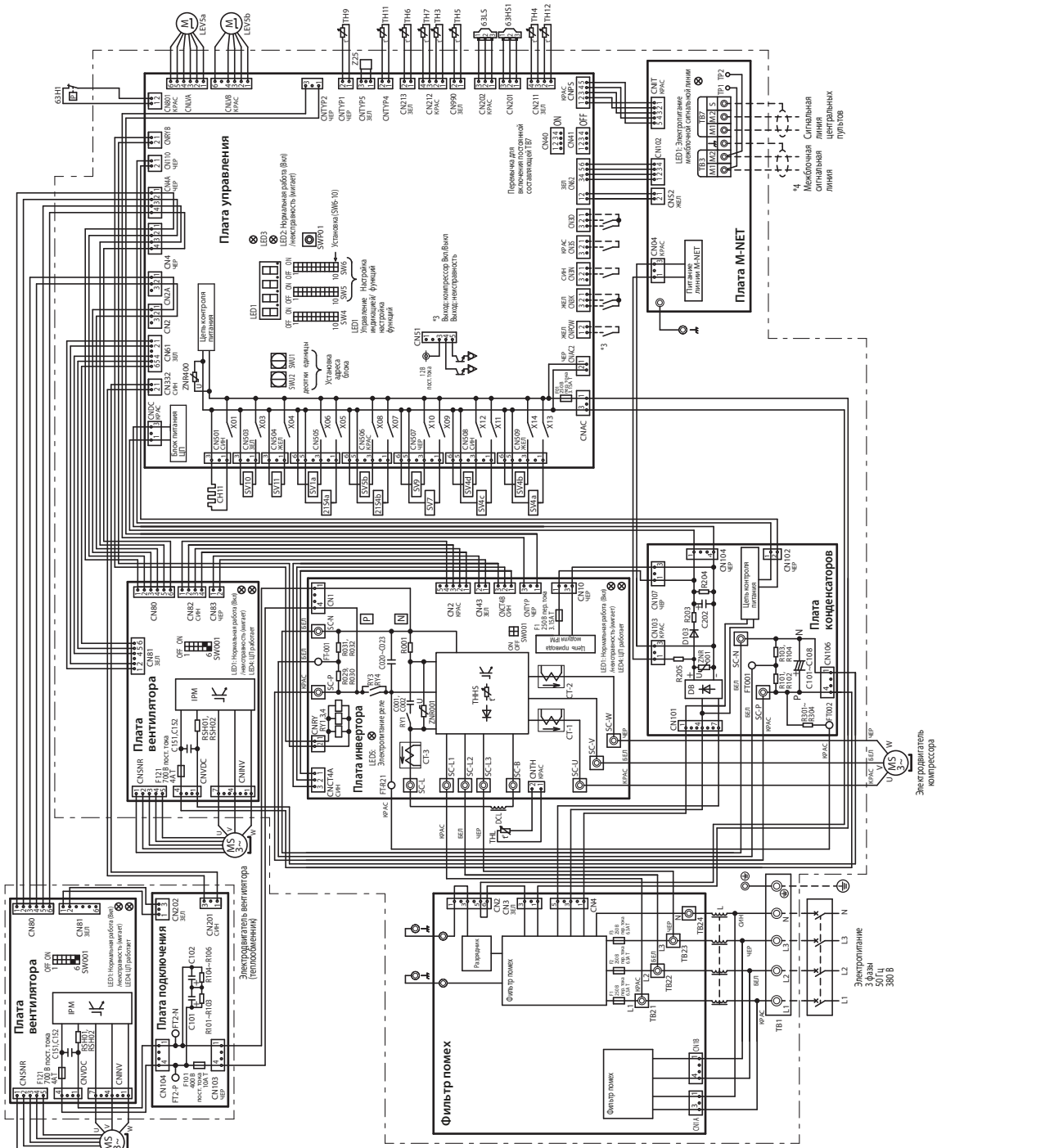

- \*1. Пунктирной линией показаны внешние соединения.
- \*2. Штрих-пунктирной линией обведены компоненты входящие в блок управления.
- \*3. Подключение и назначение внешних водных/выходных цепей описано в документации.
- \*4. Соедините шлейфом клеммы колодки ТВ3 наружных блоков объединенных общим гидравлическим контуром вместе.
- \*5. Разъемы имеют фиксаторы-защелки. Убедитесь, что разъемы надежно соединены. Для отключения разъемов нажмите на фиксатор.
- \*6. В блоке управления некоторые компоненты находятся под высоким напряжением. Перед проверкой цепей блока управления выключите питание и подождите, как минимум 10 минут. Убедитесь, что напряжение между клеммами SC-P и SC-N на плате инвертора менее 20В пост. тока.

Обозначение	Наименование
21 SAx	Переключатель локализация/обогрев
21 SAx	Контроль производительности и теплообмена блока
B3H1	Реле
B3H51	Датчик давления
B3L5	Датчик высокого давления
RY1	Датчик низкого давления
RY2	Магнитное реле
C101-C108	Главная цепь инвертора
C200, C202	Конденсатор
CT1, CT2	Датчик тока (переменный ток)
CT3	Датчик тока (постоянный ток)
DCL	Направлять работу компрессора
L	Диод для защиты цепи от обратного тока
LEV25	Расширитель (HSC цепь)
LEV50	Расширитель (HSC цепь)
LEV25b	Контроль давления, контроль расхода хладагента
B301-B304	Спротивление
B3H01, B3H02	Для предотвращения фросского лускового тока
SV1a	Для контроля тока
SV1a	Управление цепью быльца от сепаратора масла
SV4a-d	Селекционный клапан
SV5b	Управление мощностью теплообмена наружного блока
SV7, SV9	Контроль производительности и теплообмена наружного блока
SV10, SV11	Поддержание стабильности цепи отпления
SV12	Экран
SV13	Экран
SV17	Специальное центральное управление
TH2	Термистор
TH3	Температура на выходе фреона/провода
TH4	Температура фреона/провода налетания
TH5	Температура входной трубы ACS
TH6	Температура переконденсированного жидкого хладагента
TH7	Температура наружного воздуха
TH9, TH11, TH12	Температура на выходе теплообменника
TH5	Температура теплообменника
TH1	Температура катушки индуктивности
Z25	Функциональное устройство

## 4-4 Схема электрических соединений усилителя сигнала

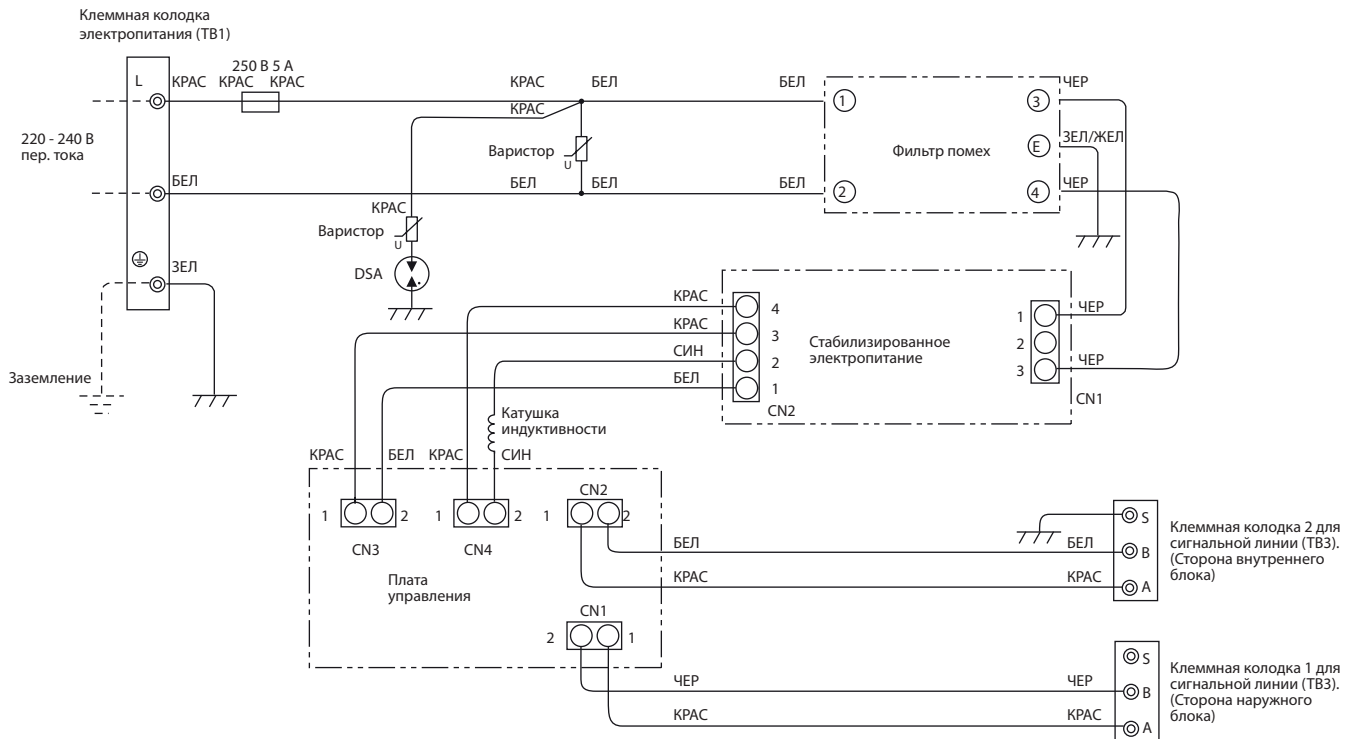

### 4-5 Компоновка печатной платы ВС-контроллера

#### 4-5-1 Блок управления ВС-контроллера

1. CMB-P1016V-G1, GA1, HA1

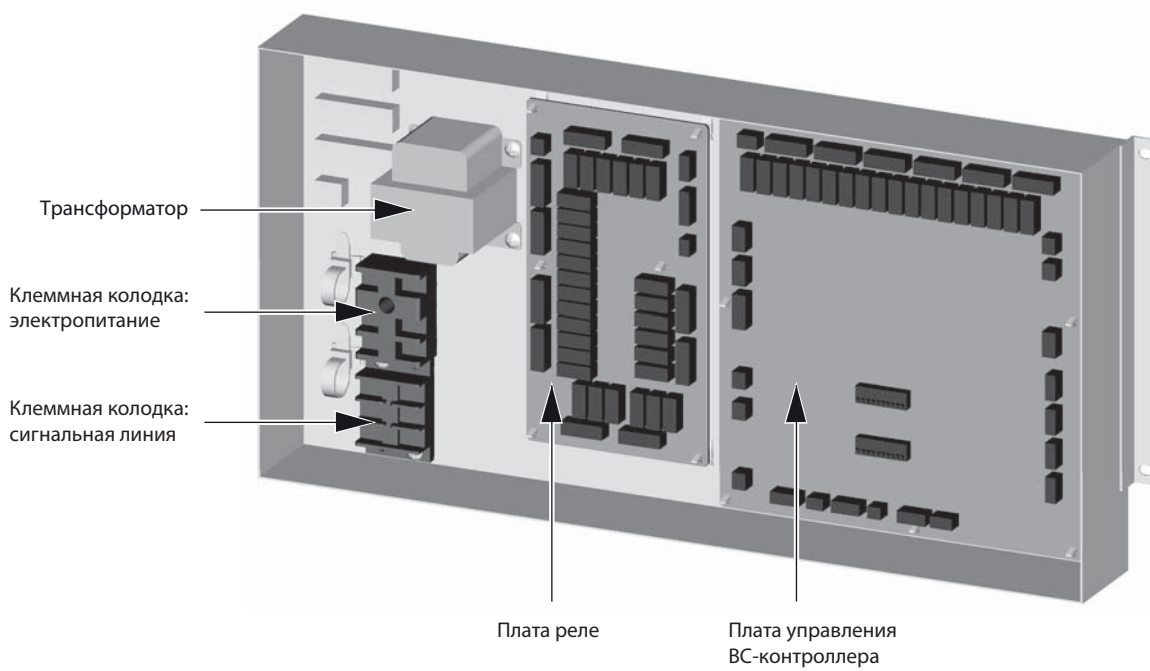

## 4-6 Компоненты печатной платы ВС-контроллера

### 4-6-1 Плата ВС-контроллера

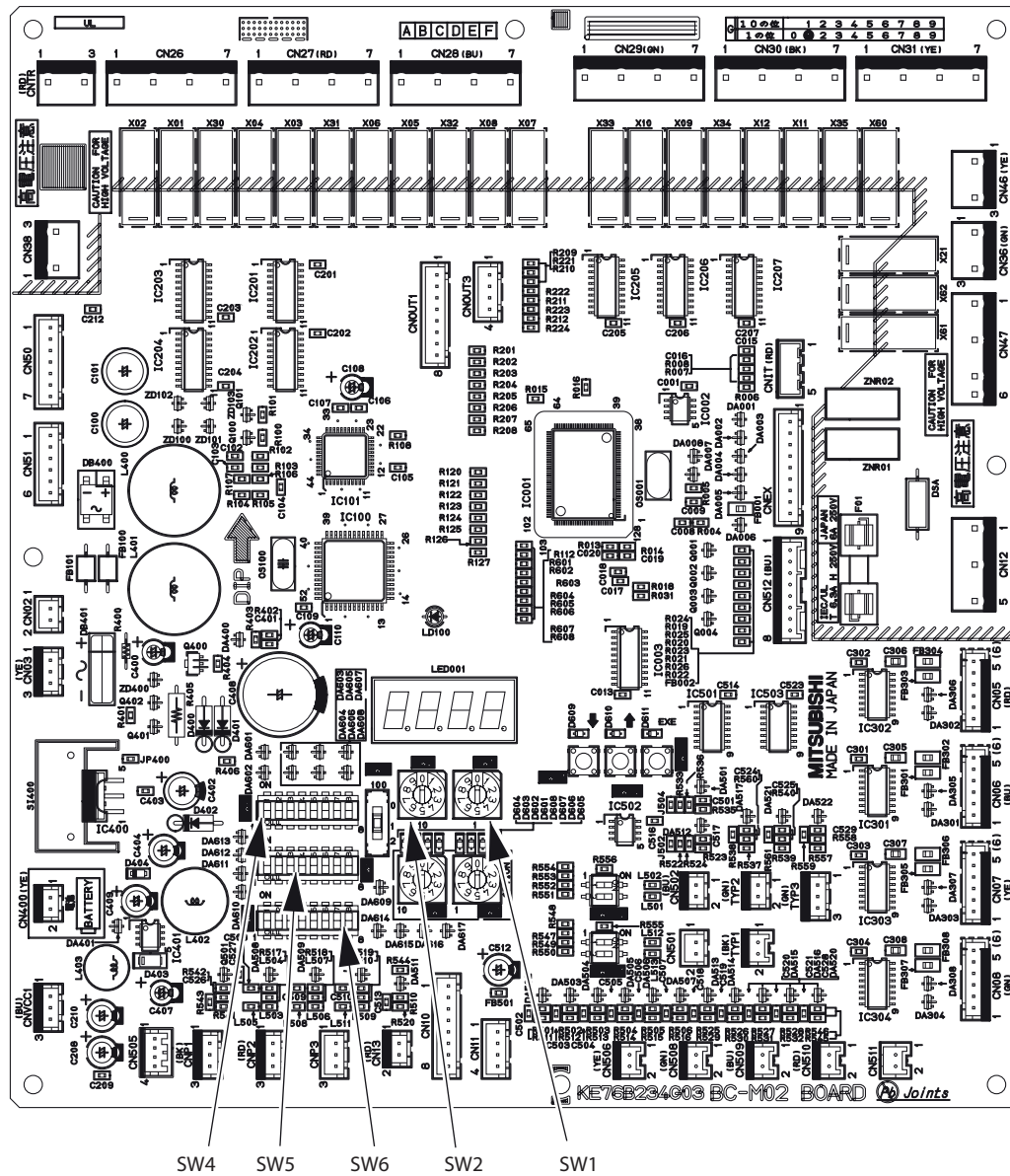

## 4-6-2 Плата реле (на четыре порта)

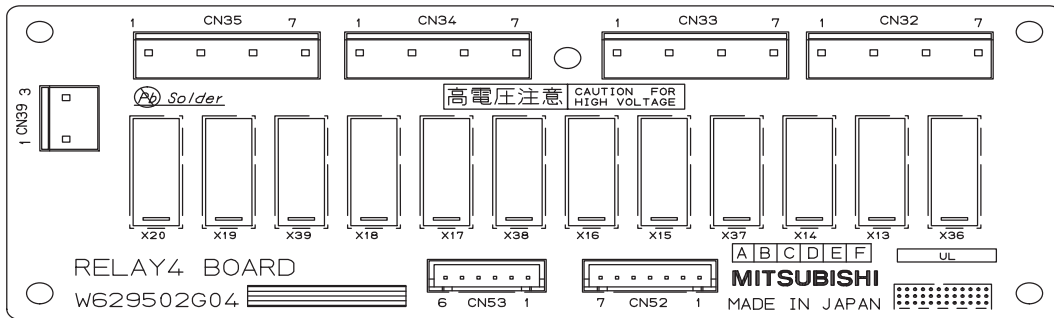

## 4-6-3 Плата реле (на десять портов)

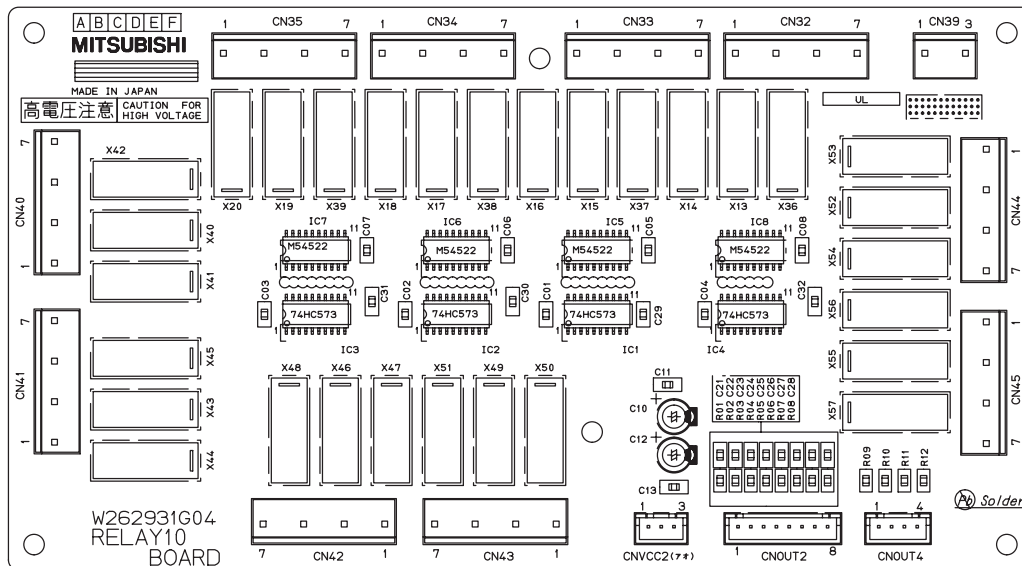

## 4-7 Схемы электрических соединений ВС-контроллера

### 1) Модель CMB-P104V-G1

Символ	Наименование
TR	Трансформатор
TH1,1,2,15,16	Датчик термистора
LEV1,3	Расширительный вентиль
PS1,3	Датчик давления
CONT.B	Плата ВС-контроллер
TB01	Клемная колодка (электропитание)
TB02	Клемная колодка (сигнальная линия)
SV1~4A,BC	Соленоидный клапан
SVM1	Соленоидный клапан
T1~4	Клемма
F01	Предохранитель 250 В пер. тока 6,6А F

**Примечания:**

1. Клемная колодка TB02 для сигнальной линии. Никогда не подключайте к ней линию питания.
2. Начальная установка переключателя на плате CONT.B следующая:  
SW1: 0  
SW2: 0

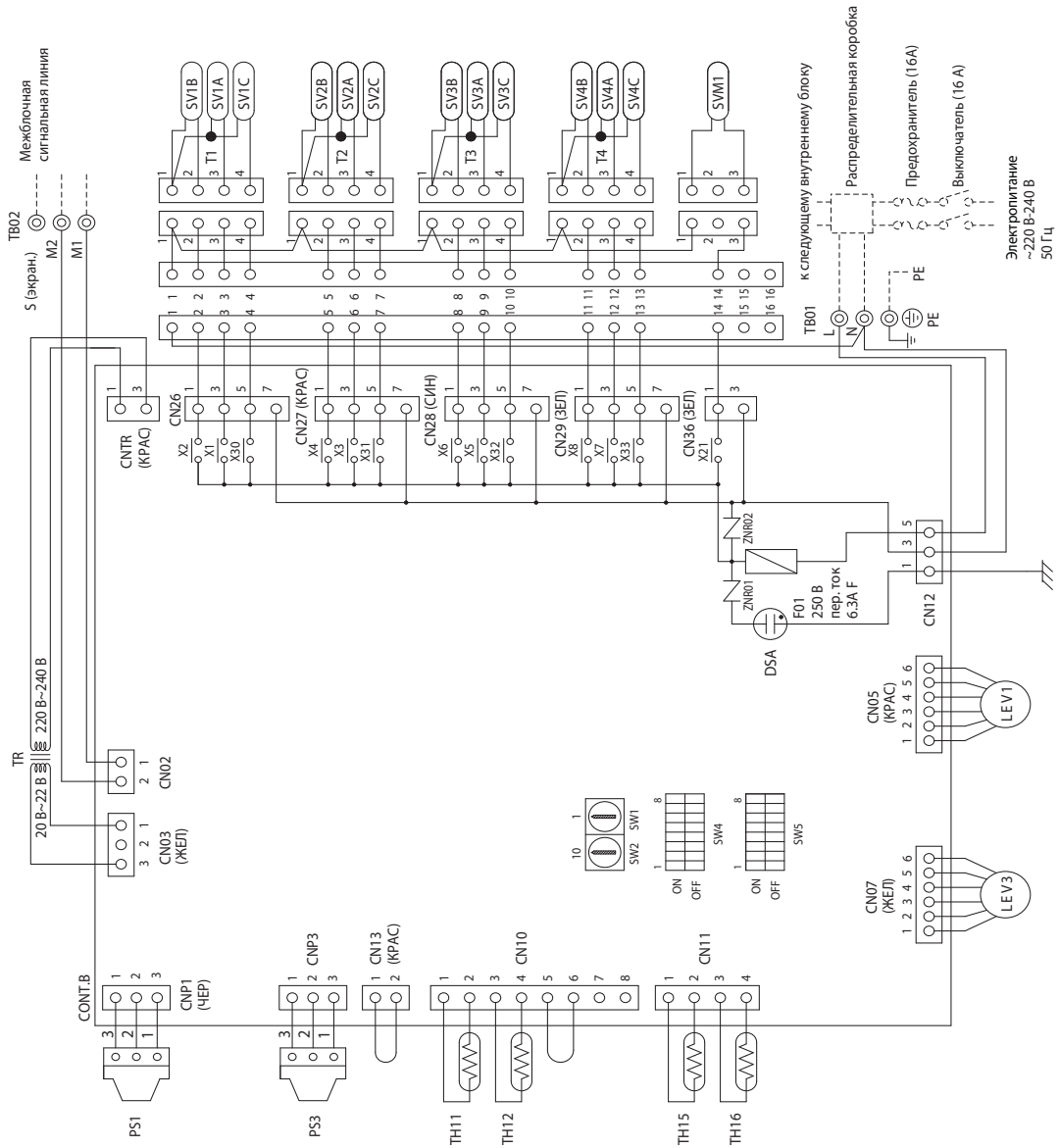



## 2) Модели CMB-P105,106V-G1

Символ	Наименование
TR	Трансформатор
TH1,1,2,15,16	Датчик термистора
LEV1,3	Расширительный вентиль
PS1,3	Датчик давления
CONT.B	Плата ВС-контролер
TB01	Клеммная колодка (электрпитание)
TB02	Клеммная колодка (сигнальная линия)
SV1-6A,B,C	Соленоидный клапан
SVM1	Соленоидный клапан
T1-6	Клемма
F01	Предохранитель 250В пер.токе 6.3А F

**Примечания:**

1. Клеммная колодка TB02 для сигнальной линии. Никогда не подключайте к ней линию питания.
2. Начальная установка переключателя на плате CONT.B следующая:  
SW1: 0  
SW2: 0

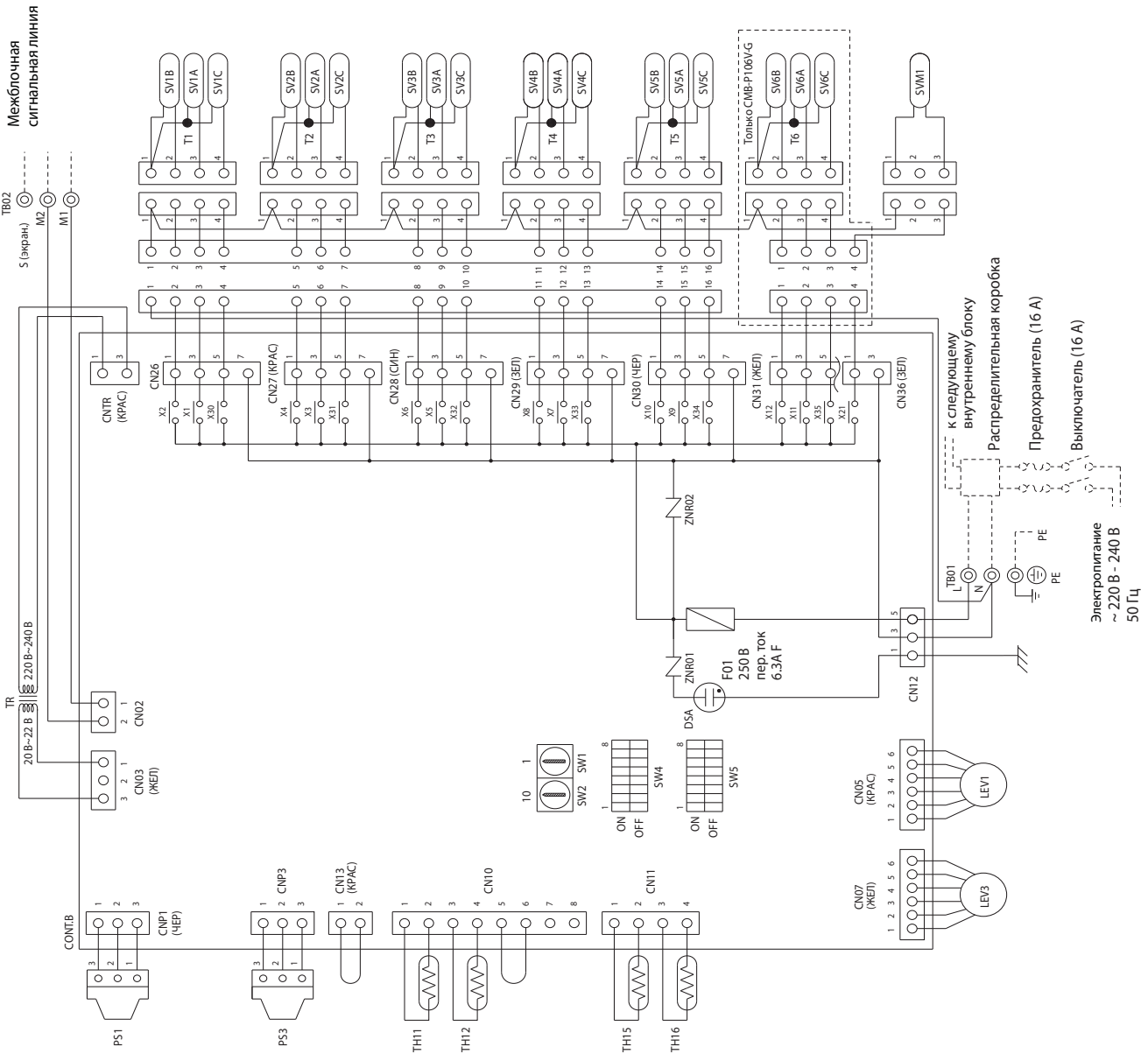

## 3) Модели CMB-P108,1010V-G1

Символ	Наименование
TR	Трансформатор
TH1,12,15,16	Датчик термистора
LEV1,3	Расширительный вентиль
PS1,3	Датчик давления
REL.B	Реле
CONT.B	Плата
VC	ВС-контроллер
TB01	Клеммная колодка (электропитание)
TB02	Клеммная колодка (сигнальная линия)
SV1~10A,B,C	Сolenoidный клапан
SVM1	Сolenoidный клапан
T1~10	Клемма
F01	Предохранитель 250В пер. тока 6.3А F

**Примечания:**

1. Клеммная колодка TB02 для сигнальной линии. Никогда не подключайте к ней линию питания.
2. Начальная установка переключателя на плате CONT.B следующая:  
 SW1: 0  
 SW2: 0

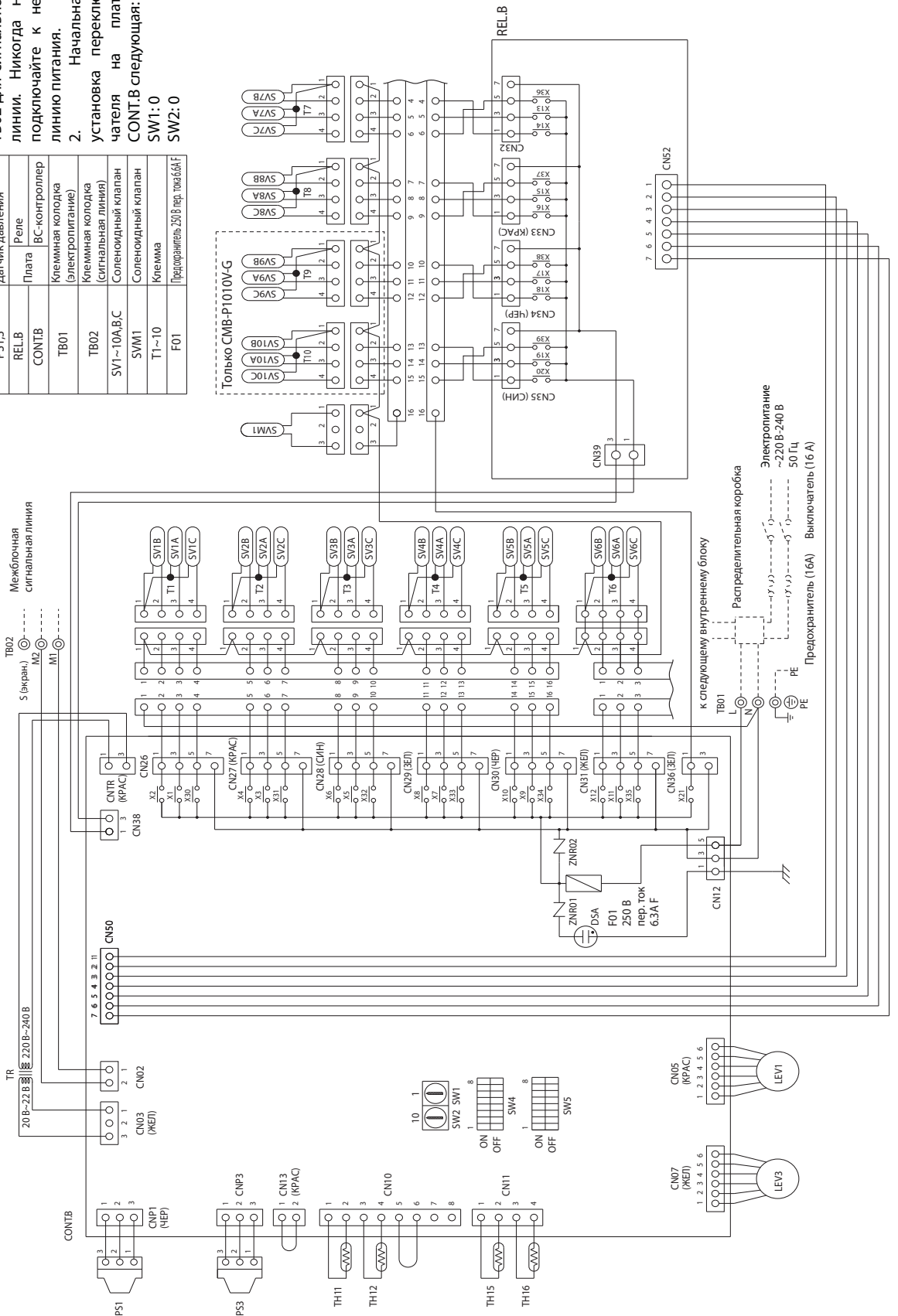

## 4) Модели CMB-P1013,1016V-G1

Символ	Наименование
TR	Трансформатор
TH1,12,15,16	Датчик термистора
LEV1,3	Расширительный вентиль
PS1,3	Датчик давления
RELB	Реле
CONTB	Плата
TB01	BC-контроллер
TB02	Клеммная колодка (электропитание)
SV1~16A,B,C	Клеммная колодка (сигнальная линия)
SVM1	Соленоидный клапан
T1~16	Соленоидный клапан
F01	Клемма
	Преобразователь 250 В пер. тока/6А F

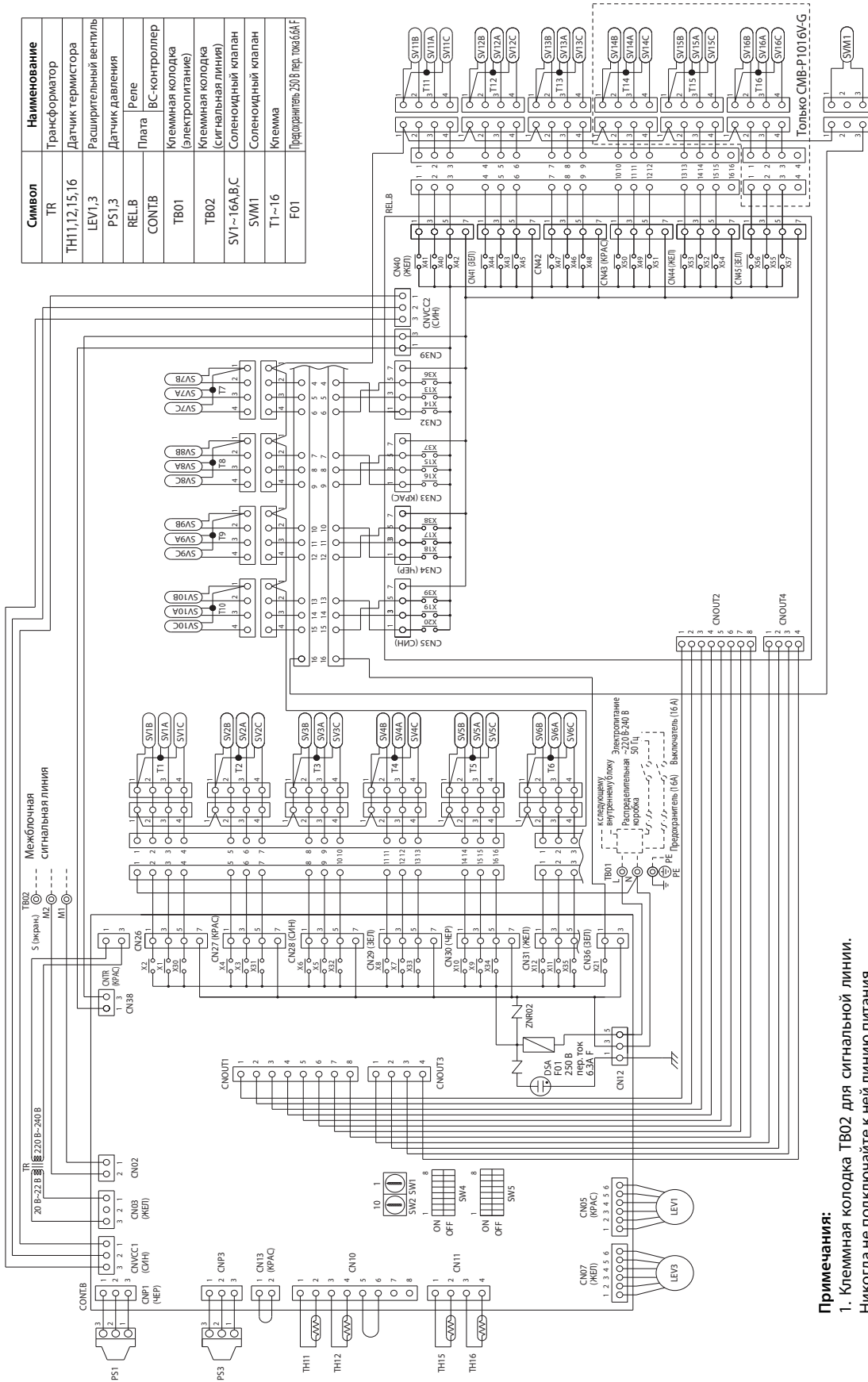

- Примечания:**
1. Клеммная колодка TB02 для сигнальной линии. Никогда не подключайте к ней линию питания.
  2. Начальная установка переключателя на плате CONT.B следующая:  
 SW1: 0  
 SW2: 0

## 5) Модели CMB-P108,1010V-GA1

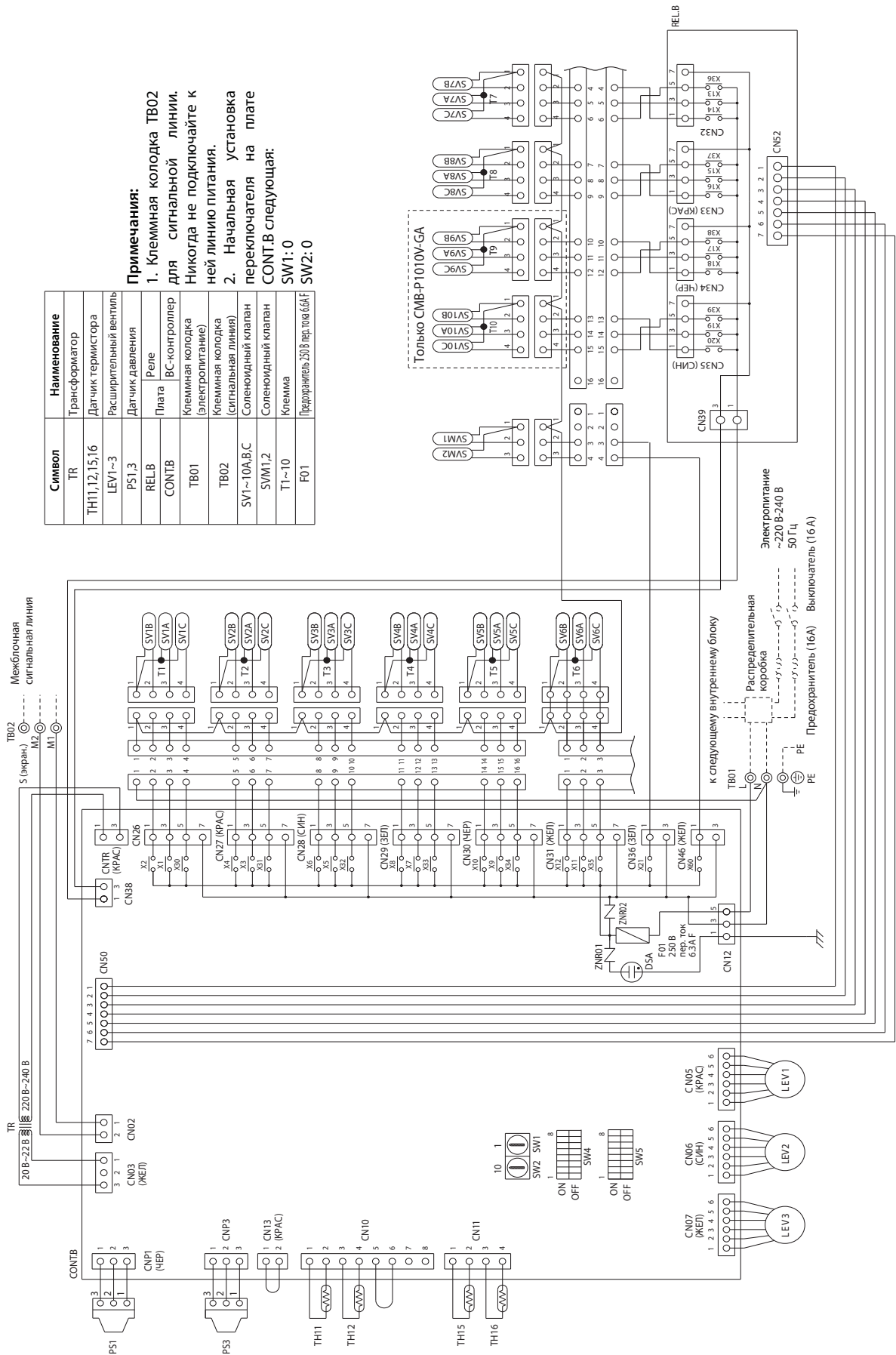

Символ	Наименование
TR	Трансформатор
TH1,12,15,16	Датчик термистора
LEV1~3	Расширительный вентиль
PS1,3	Датчик давления
REL	Реле
CONTB	Плата ВС-контроллер
TB01	Клеммная колодка (электропитание)
TB02	Клеммная колодка (сигнальная линия)
SV1~10A,BC	Соленонный клапан
SVM1,2	Соленонный клапан
T1~10	Клемма
F01	Предохранитель 250В пер.токе 6.3А F

**Примечания:**  
 1. Клеммная колодка TB02 для сигнальной линии. Никогда не подключайте к ней линию питания.  
 2. Начальная установка переключателя на плате CONT.B следующая:  
 SW1: 0  
 SW2: 0

Только CMB-P1010V-GA

Электропитание  
 ~220 В-240 В  
 50 Гц

к следующему внутреннему блоку

Распределительная коробка

Предохранитель (16А) Выключатель (16 А)

## 6) Модели CMB-P1013,1016V-GA1

Символ	Наименование
TR	Трансформатор
TH1,12,15,16	Датчик термистора
LEV1~3	Расширительный вентиль
PS1,3	Датчик давления
RELB	Реле
CONTB	Плата
TB01	ВС-контроллер (электропитание)
TB02	Клеммная колодка (сигнальная линия)
SV1~16A,B,C	Соленоидный клапан
SVM1,2	Соленоидный клапан
T1~16	Клемма
F01	Предохранитель 200 В пер. тока 6А F

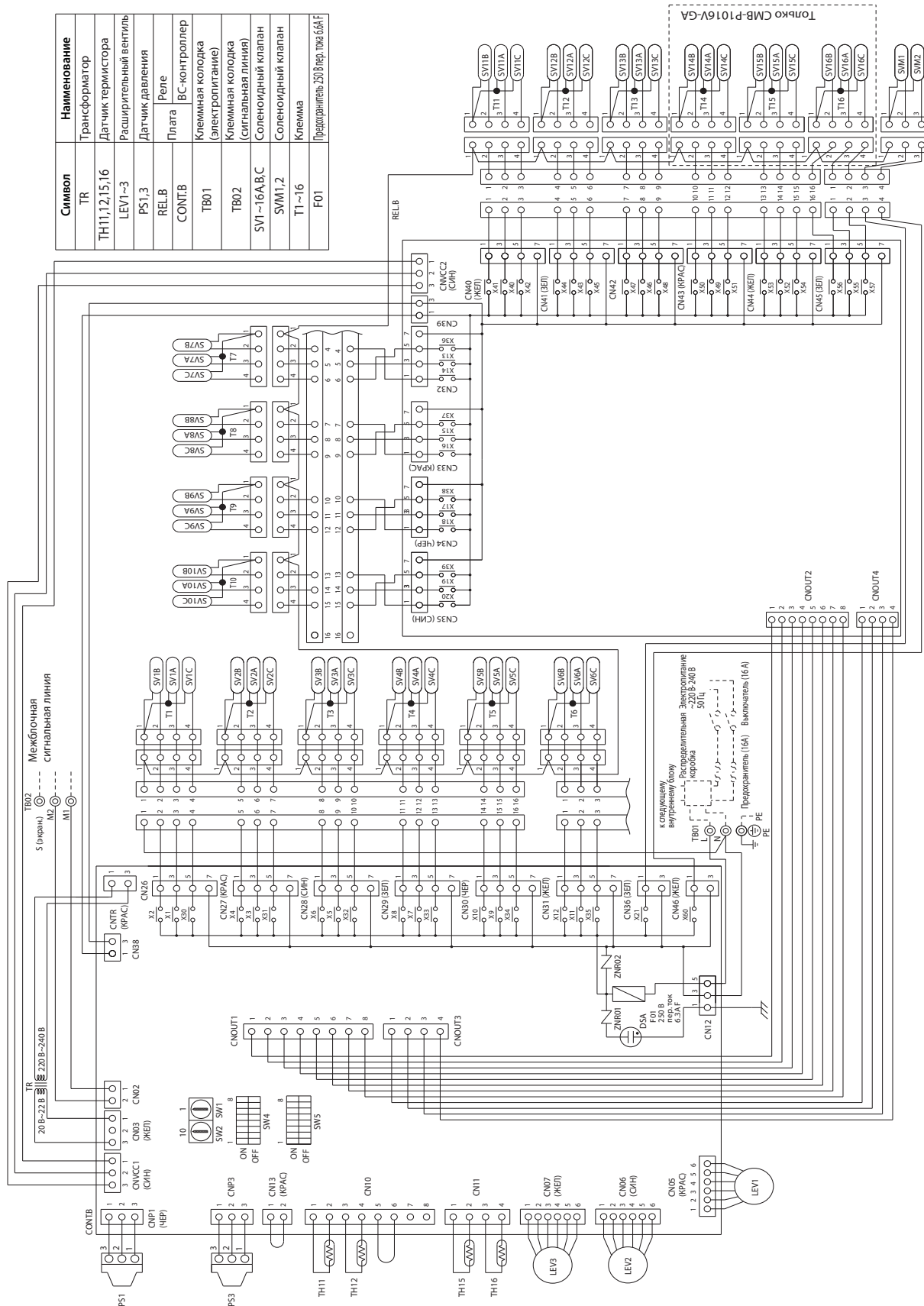

2. Начальная установка переключателя на плате CONTB.  
 следующая:  
 SW1: 0  
 SW2: 0

Примечания:  
 1. Клеммная колодка TB02 для сигнальной линии.  
 Никогда не подключайте к ней линию питания.



## 7) Модель CMB-P104V-B1

Символ	Наименование
TR	Трансформатор
TH12,15	Датчик термистора
LEV3	Расширительный вентиль
CONT.B	Плата ВС-контроллер
TB01	Клеммная колодка (электропитание)
TB02	Клеммная колодка (сигнальная линия)
SV1~4A,B,C	Соленоидный клапан
T1~4	Клемма
F01	Предохранитель 250 В пер. тока 6,3 А F

**Примечания:**

1. Клеммная колодка TB02 для сигнальной линии. Никогда не подключайте к ней линию питания.
2. Начальная установка переключателя на плате CONT.B следующая:  
SW1: 0  
SW2: 0

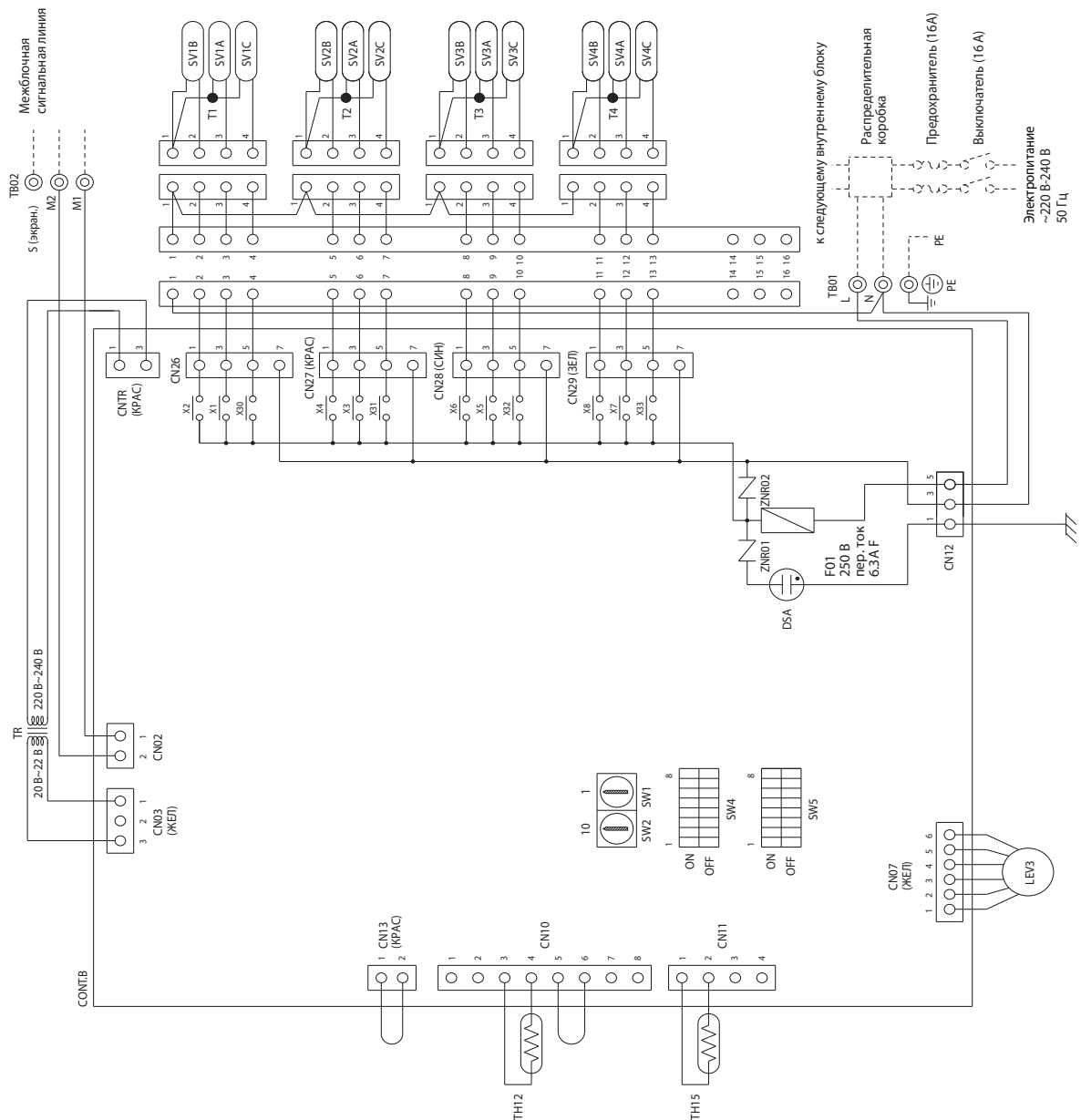

## 8) Модель CMB-P108V-GB1

Символ	Наименование
TR	Трансформатор
TH12,15	Датчик термистора
LEV3	Расширительный вентиль
RELB	Реле
CONT.B	ВС-контроллер
TB01	Клеммная колодка (электропитание)
TB02	Клеммная колодка (сигнальная линия)
SV1~8A,B,C	Сolenoidный клапан
T1~8	Клемма
F01	Предохранитель 250 В пер. ток 6.6А F

**Примечания:**

1. Клеммная колодка TB02 для сигнальной линии. Никогда не подключайте к ней линию питания.
2. Начальная установка переключателя на плате CONT.B следующая:  
SW1: 0  
SW2: 0

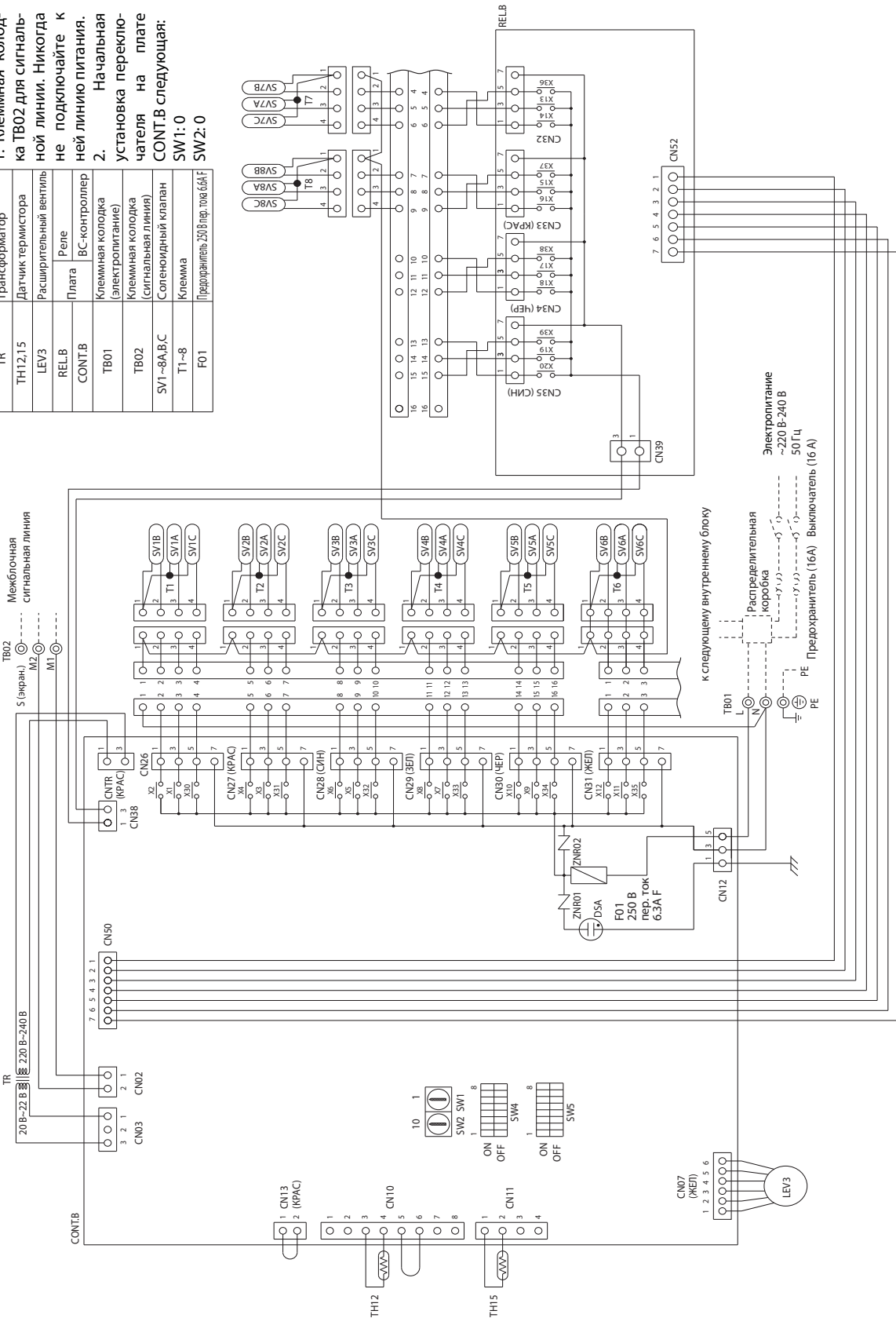

## 9) Модель CMB-P1016V-NA1

Символ	Наименование
TR	Трансформатор
TH11,12,15,16	Датчик термистора
LEV1~3	Расширительный вентиль
PS1,3	Датчик давления
REL.B	Реле
CONT.B	Плата ВС-контроллер
TB01	Клеммная колодка (электропитание)
TB02	Клеммная колодка (сигнальная линия)
SV1~16A,B,C	Соленоидный клапан
SVM1,2,1b, 2b	Соленоидный клапан
TT1~TT6	Клемма
F01	Предохранитель 250 В пер. ток.6,6А F

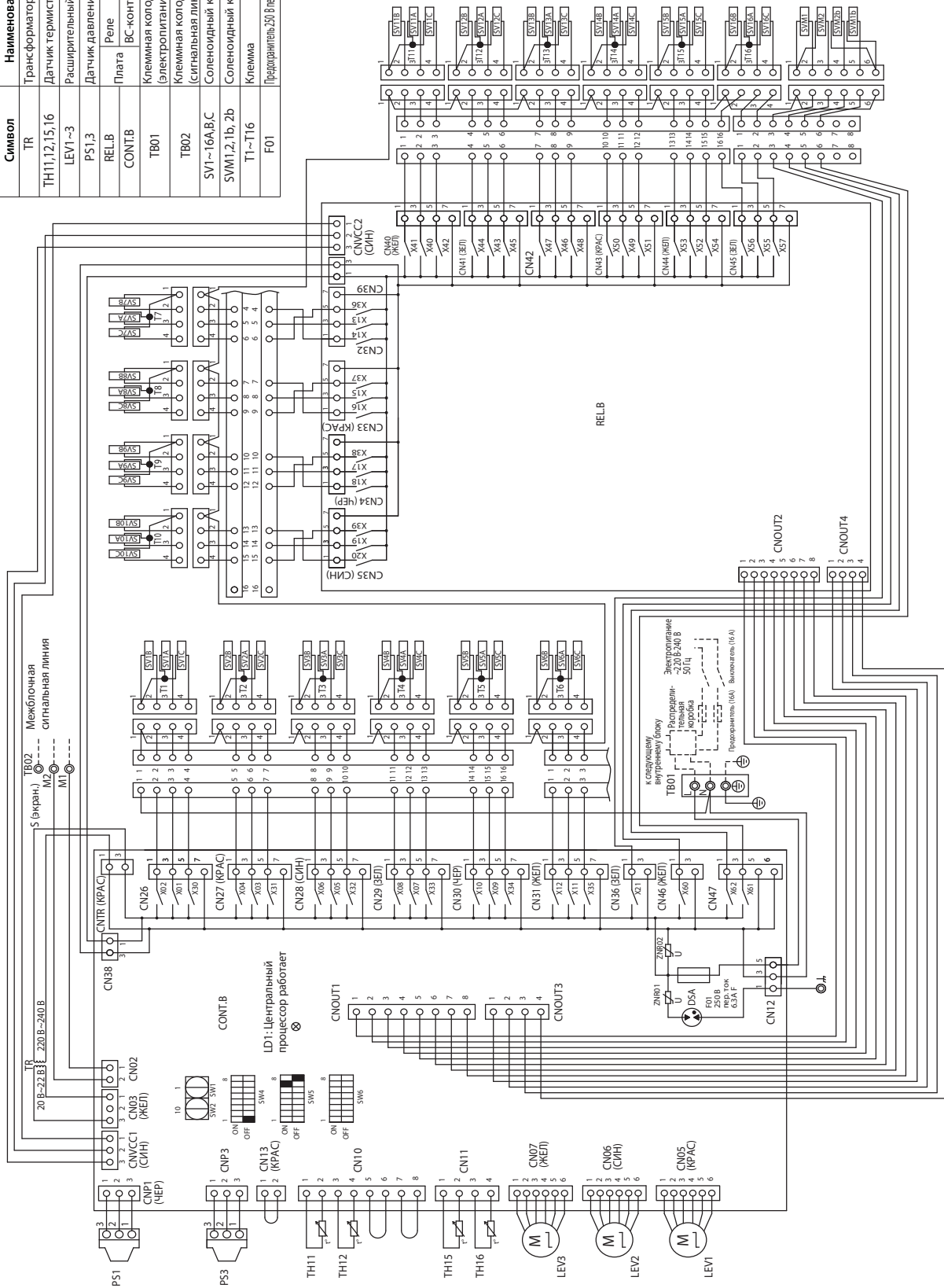

**Примечания:**  
 1. Клеммная колодка TB02 для сигнальной линии. Никогда не подключайте к ней линию питания.  
 2. Начальная установка переключателя на плате CONT.B следующая:  
 SW1: 0  
 SW2: 0



## 10) Модель CMB-P1016V-HB1

Символ	Наименование
TR	Трансформатор
TH1,2,15	Датчик термистора
LEV3	Расширительный вентиль
RELB	Реле
CONT.B	Плата BC-контроллер
TB01	Клеммная колодка (Электропитание)
TB02	Клеммная колодка (Сигнальная линия)
SV1~16A,B,C	Сolenoidный клапан
T1~T16	Клемма
F01	Предохранитель 250 В/пер. тока 0,5А/1 Ф

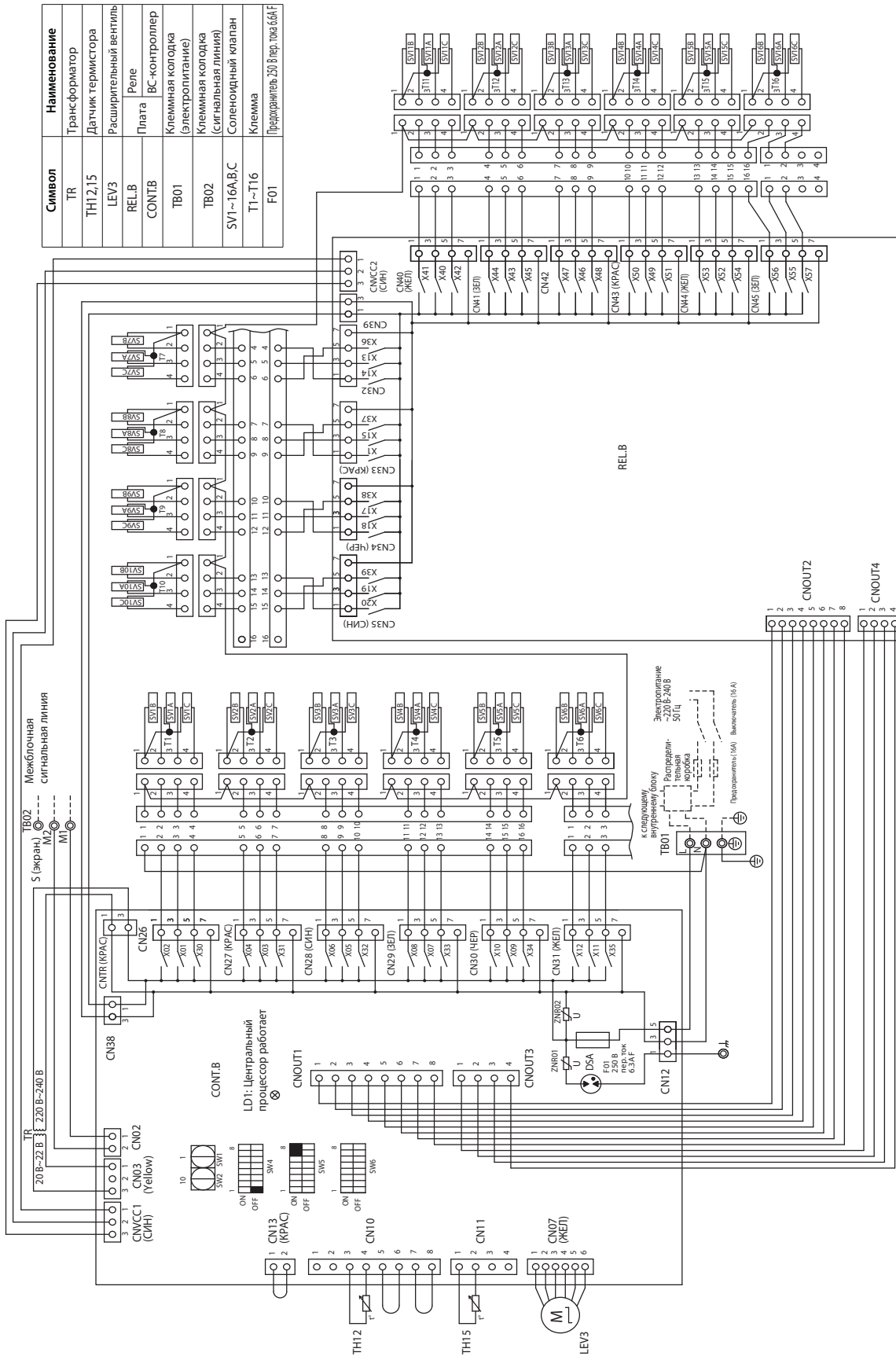

**Примечания:**

1. Клеммная колодка TB02 для сигнальной линии. Никогда не подключайте к ней линию питания.
2. Начальная установка переключателя на плате CONT.B следующая:  
 SW1: 0  
 SW2: 0

## 5.1-1 Функции и заводские установки dip-переключателей блоков серии PUNY-P

## 5.1-1-1 Функции и заводские установки переключателей наружного блока

## 1) Плата управления

Переключатель		Функция	Функция согласно установке переключателя		Когда переключать	Блоки, требующие установки переключателя Примечание 2	
			Выкл	Вкл			
SWU	1-2	Установка адреса блока	Установите 00 или 51~100 поворотным переключателем		До включения питания	C	
SW5	1	Переключатель централизованного управления	Централизованный контроллер не подключен	Централизованный контроллер подключен	До включения питания	B	
	2	Удаление информации о соединении	Нормальный режим управления	Удаление	До включения питания	A	
	3	–	Предустановлено перед поставкой			–	–
	4	–				–	
	5	–				–	
	6	–				–	
	7	–				–	
	8	–				–	
SW6	1	–	–	–	–	–	
	2	Установка приоритета COP (при низкой температуре наружного воздуха)	Режим приоритета мощности обогрева	Режим приоритета COP обогрева	До включения питания	A	
	3	–	–	–	–	–	
	4	Установка модели (наружный блок/высокое статическое давление вентилятора)	Стандартное статическое давление	Высокое статическое давление	До включения питания	C	
	5	Установка модели (наружный блок/высокое статическое давление вентилятора)	Высокое (60 Па)	Высокое (30 Па)	До включения питания	C	
	6	–	–	–	–	–	
	7	Режима приоритета производительности/низкого уровня шума	Режима приоритета производительности (Примечание 3)	Режима приоритета низкого уровня шума (Примечание 5)	В любое время после включения питания	A	
	8	Режим низкого уровня шума/ступенчатого регулирования нагрузки	Режима низкого уровня шума (Примечание 4)	Режима ступенчатого регулирования нагрузки	До включения питания	C	
	9	–	–	–	–	–	
	10	Переключение отображение контроля самодиагностики/режима настройки функций SW4	Отображение контроля самодиагностики	Режим настройки функций SW4	В любое время после включения питания	C	

## Примечания:

1. Если иное не указано, оставьте переключатель в положение Выкл там, где стоит знак «–».

2.

A: Для того, чтобы значение установки было действительно, необходимо установить переключатель только на ОС.

B: Для того, чтобы значение установки было действительно, необходимо установить переключатели на обоих блоках ОС и OS в одинаковое положение.

C: Необходимо установить переключатели на обоих блоках ОС и OS

3. Если установлен режим приоритета производительности и выполняются указанные ниже условия, режим низкого уровня шума будет прекращен и блоки перейдут к нормальному режиму работы.

Охлаждение: Высокие температура наружного воздуха или высокое давление.

Обогрев: Низкие температура наружного воздуха или низкое давление. (Смотрите раздел 2-4-7. Различные способы управления с помощью разъема сигнала входа/выхода на наружном блоке)

4. Уровень шума уменьшается путем управления частотой вращения компрессора и скоростью вращения вентиляторов наружного блока. Выбранный режим должен быть задан на разъеме CN3D. (Смотрите раздел 2-4-7. Различные способы управления с помощью разъема сигнала входа/выхода на наружном блоке)

5. Уровень шума уменьшается путем ограничения частоты вращения компрессора и скорости вращения вентилятора наружного блока.

## 2) Дополнительные заводские установки dip-переключателей

Переключатель		Функция	Функция согласно установке переключателя		Когда переключать	Блоки, требующие установки переключателя (Прим. 2)		
			Выкл (LED3 Выкл)	Вкл (LED3 Вкл)				
SW4 SW6-10: ВЫКЛ	1-10 1: ВКЛ, 0: ВЫКЛ	Самодиагностика/контроль работы	Смотрите раздел 9. Диагностический индикатор на печатной плате наружного блока.		В любое время после включения питания	С		
SW4 1-10: (0: ВЫКЛ, 1: ВКЛ) Прим. 1 SW6-10: ВКЛ	№769	1000000011	Режим тестового запуска: Вкл/Выкл	Останавливает все внутренние блоки IC	Посылает сигнал тестового запуска на все внутренние блоки IC	В любое время после включения питания	А	
	№832	000001011	Удаление суммарного времени работы компрессора	Данные времени сохраняются	Данные времени удаляются	В любое время после включения питания (При изменении с Выкл на Вкл)	С	
	№848	0000101011	Функция цикла непрерывного обогрева	Отключена	Включена	В любое время после включения питания, когда компрессор остановлен	В	
	№896	0000000111	Удаление истории ошибок	OC	Сохранение (IC/OC)	Удаление (IC/OC)	В любое время после включения питания (Выкл → Вкл)	С
				OS	Сохранение (OS)	Удаление (OS)		
	№897	1000000111	Настройка обогрева высокой чувствительности	Зависит от комбинации установок №900 (Примечание 4)		В любое время после включения питания, когда компрессор остановлен	А	
	№900	0010000111	Настройка обогрева высокой чувствительности	Зависит от комбинации установок №897 (Примечание 4)		В любое время после включения питания, когда компрессор остановлен	А	
	№912	0000100111	Функция сбора хладагента	Нормальный режим управления	Режим сбора хладагента	В любое время после включения питания, когда компрессор остановлен	А	
	№913	1000100111	Принудительное оттаивание (Примечание 3)	Нормальный режим управления	Запуск принудительного оттаивания	Через 10 минут после завершения оттаивания (Выкл → Вкл) или через 10 минут после запуска компрессора (Выкл → Вкл))	Д	
	№915	1100100111	Температура начала оттаивания (Примечание 3)	P200 - P300: -13°C P350 - P450: -11°C	-8°C	В любое время после включения питания	В	
	№916	0010100111	Температура окончания оттаивания (Примечание 3)	P200, P250: 10°C P300 - P450: 7°C	5°C	В любое время после включения питания	В	
	№918	0110100111	Изменение настройки таймера оттаивания (Прим. 3)	50 минут	90 минут	В любое время после включения питания (Выкл → Вкл)	В	
	№921	1001100111	Ед. измерения температуры	Градусы Цельсия	Градусы Фаренгейта	В любое время после включения питания	С	
	№922	0101100111	Режим регулировки количества хладагента	Нормальный режим управления	Режим регулировки количества хладагента	При работе компрессора (исключая период первоначального запуска; отменяется через 90 минут после запуска компрессора)	А	
	№932	0010010111	Аварийный обогрев	Отключен	Включен	В любое время после включения питания	А	
	№933	1010010111	Установка датчика снега	Действует только когда TH7 ≤ 5 или входной контакт датчика снега включен.	Действует когда TH7 ≤ 5.	В любое время после включения питания	С	
	№934	0110010111	Установка датчика снега	Непрерывная работа вентилятора. (Вентиляция = 50%)	Периодическая работа вентилятора. (Вентилятор работает циклично: 100% мощности в течение 5 минут, затем остановка на 30 минут)	В любое время после включения питания	С	
	№964	0010001111	Установка целевой температуры испарения	Зависит от комбинации установок №982 (Примечание 5)		В любое время после включения питания	А	
	№972	0011001111	Автоматическое переключение охлаждения/обогрев (IC с наименьшим адресом)	Нормальный режим управления	Режим автоматического переключения охлаждения/обогрев	До включения питания (После настройки параметра выполните сброс питания)	А	
№982	0110101111	Установка целевой температуры испарения	Зависит от комбинации установок №964 (Примечание 5)		В любое время после включения питания	А		
№988	0011101111	Сбор/откачка хладагента (открыт 2-ходовой клапан/LEV1)	Отключено	Включено	После включения питания, когда блоки остановлены.	С		

**Примечания:**

1. Для изменения параметров установите SW6-10 в положение Вкл, установите SW4 и нажмите и удерживайте SWP01 в течение 2 секунд или дольше (Выкл → Вкл). LED3 включится при установке переключателя в положение Вкл и выключится при Выкл. Используйте LED3 для подтверждения правильности настроек.

При замене платы управления настройки должны быть выполнены повторно. Запишите настройки на этикетке схемы электропроводки.

2. А: ОС: Для того, чтобы значение установки было действительно, необходимо установить переключатель только на ОС.

В: ОС: Для того, чтобы значение установки было действительно, необходимо установить переключатели на обоих блоках ОС и OS в одинаковое положение.

С: ОС: Необходимо установить переключатели на обоих блоках ОС и OS.

Д: ОС: Необходимо установить переключатели или на ОС или на OS.

3. Смотрите подробности в 5.1-2-7. Управление режимом оттаивания.

4. В таблице ниже показаны комбинации настроек для позиций №897 и №900 и настройки целевой температуры испарения соответствующие каждой комбинации.

Переключатель		№900	
		Выкл	Вкл
№897	Выкл	0°C	9°C
	Вкл	4°C	14°C

5. В таблице ниже показаны комбинации настроек для позиций №964 и №982 и настройки целевой температуры испарения соответствующие каждой комбинации.

Переключатель		№982	
		Выкл	Вкл
№964	Выкл	0°C	-4°C
	Вкл	-2°C	-6°C

6. Если не указано иное, оставьте переключатель в положение Выкл там, где стоит знак «←».

7. Настройки, установленные с SW4 (SW6-10: Вкл) автоматически сохраняются на внутренних блоках поддерживающих новую функцию\*. Сохраненные настройки автоматически восстанавливаются при замене платы управления наружного блока.

Если ни один из подключенных внутренних блоков не поддерживает новую функцию, информация настроек не будет сохранена. В этом случае запишите параметры настроек на панели блока управления.

\* Новая функция поддерживается на большинстве блоков произведенных с декабря 2012 года. В зависимости от модели эта функция может быть добавлена позже. Обратитесь к дилеру за дополнительной информацией.

**3) Плата инвертора**

Функции переключаемые с помощью указанной ниже перемычкой разъема.

1) PУНУ-R200, P250, P300, P350, P400YKB-A

Перемычка	Функция	Функция согласно разъема		Когда переключать
		Разрешено	Запрещено	
Перемычка разъема CN6	Определять или игнорировать следующие ошибки Отказ датчика АССТ: (5301, детализация ошибки № 115) Отказ цепи датчика АССТ: (5301, детализация ошибки № 117) IPM разомкнут/неисправность проводки датчика АССТ: (5301, детализация ошибки № 119) Обнаружение неисправности проводки датчика АССТ: (5301, детализация ошибки № 120)	Определение ошибки разрешено	Определение ошибки запрещено (Работа без нагрузки (холостой ход) разрешена)	В любое время после включения питания

**Примечания:**

- Перемычка разъема CN6 соответствует ответному разъему.
- Для обеспечения возможности обнаружения ошибок и защиты оборудования от повреждения, оставьте перемычку разъема CN6 в ответном разъеме платы инвертора во время работы в нормальном режиме.

## 2) PУНУ-P450YKB-A

Переключатель		Функция	Функция согласно установке переключателя		Когда переключать
			Выкл	Вкл	
SW001	1	Определять или игнорировать следующие ошибки Неисправность датчика АССТ/ДССТ: (5301, детализация ошибки № 115 и 116) Неисправность цепи датчика АССТ/ДССТ: (5301, детализация ошибки № 117 и 118) Контур IPM разомкнут/не подключен разъем CNCT2: (5301, детализация ошибки № 119) Обнаружение неисправности проводки: (5301, детализация ошибки № 120)	Определение ошибки разрешено	Определение ошибки запрещено (Работа без нагрузки разрешена)	В любое время после включения питания
	2	-	-	-	-

**Примечания:**

- Установка по умолчанию для всех переключателей в положение Выкл. Если не указано иное, оставьте переключатель в положение Выкл там, где стоит знак «-».
- Оставьте SW001-1 в положение Выкл во время нормальной работы. Установка этого переключателя в положение Вкл отключает функцию обнаружения ошибок и может привести к повреждению оборудования.

## 4) Плата вентилятора (Сторона блока управления, сторона блока пускателя вентилятора)

Переключатель		Функция	Функция согласно установке переключателя		Когда переключать
			Выкл	Вкл	
SW1	1	Разрешение/запрет операций без нагрузки (холостой ход). Холостой ход будет продолжаться в течение примерно 30 секунд, затем последует аварийная остановка блока. Смотрите дополнительную информацию в 8.1-9-9. Проверка повреждений инвертора вентилятора без нагрузки.	Работа холостого хода запрещена	Работа холостого хода разрешена	В любое время после включения питания
	2	-	-	-	-
	3	-	-	-	-
	4	-	-	-	-
	5	Установка адреса (Сторона блока управления)	0	5	До включения питания
	6	Установка адреса (Сторона блока пускателя вентилятора)	0	6	До включения питания

**Примечания:**

- Только адреса предустановленные до поставки (Все остальные переключатели установлены в положение Выкл.). Если не указано иное, оставьте переключатель в положение Выкл там, где стоит знак «-».
- Установите SW1-5 платы вентилятора на стороне блока управления в положение Вкл (адрес = 5). Установите SW1-6 платы вентилятора на стороне блока пускателя вентилятора в положение Вкл. (адрес = 6).
- Оставьте SW1-1 в положение Выкл во время нормальной работы. Установка этого переключателя в положение Вкл отключает функцию обнаружения ошибок и может привести к повреждению оборудования.

## 5.1-1-2 Функции и заводские установки переключателей внутреннего блока

### 1) Dip-переключатели

#### 1. SW1,3

Переключатель	Функция	Функция согласно установке переключателя		Когда переключать	Примечания
		Выкл	Вкл		
SW1	1	Расположение датчика комнатной температуры	Вход воздуха во внутренний блок	Встроенный датчик пульта управления	Установите в положение Вкл. (встроенный датчик пульта управления) на всех моделях прямооточных блоков (PEFY-VMH-F).  Всегда устанавливайте в положение Выкл. на блоках модели PKFY-VBM.  Применимо только к моделям прямооточных блоков PEFY-VMH-F.  Применимо только к моделям прямооточных блоков PEFY-VMH-F.  Во время остановки блока. (Пульт управления Выкл.)
	2	Определение загрязнения фильтра	Недоступно	Доступно	
	3	Интервал обслуживания фильтра	100 ч	2500 ч	
	4	Внешний воздухозабор	Запрещено	Разрешено	
	5	Выбор удаленной индикации	Выход сигнала вентилятора	Сигнал Вкл термостата	
	6	Управление увлажнителем	Во время режима обогрева	Всегда включен во время режима обогрева	
	7	Скорость вентилятора при выключенном термостате (обогрев)	Очень низкая	Низкая	
		Режим принудительного обогрева при температуре наружного воздуха 5°C или ниже	Недоступно	Доступно	
	8	Скорость вентилятора при выключенном термостате (обогрев)	Согласно установке SW1-7	Заданная скорость вращения	
		-	-	-	
9	Автоматический перезапуск после сбоя питания	Запрещено	Разрешено		
10	Запуск-остановка по электропитанию	Запрещено	Разрешено		
SW3	1	Выбор модели блока	Тепловой насос	Только охлаждения	Всегда устанавливайте в положение Выкл. на блоках модели PKFY-VBM.  На блоках модели PKFY-VBM всегда устанавливайте воздушный поток вниз В или С. Только для модели PLFY-VLMD.  Установите в положение Выкл на блоках, устанавливаемых на полу (PFY). Установка зависит от модели и типа блока. Установка зависит от модели и типа блока.
	2	Жалюзи	Недоступно	Доступно	
	3	Лопасть	Недоступно	Доступно	
	4	Функция качания лопасти	Недоступно	Доступно	
	5	-	-	-	
	6	Предел установки угла лопасти для режима охлаждения	Воздушный поток вниз В, С	Горизонтальный	
		Начальное положение лопасти	Разрешено	Запрещено	
	7	Функция автоматического преобразования значения LEV	Недоступно	Доступно	
	8	Повышение целевой температуры на 4°C в режиме обогрева	Разрешено	Запрещено	
	9	Установка SHm	2°C	5°C	
10	Установка SCm	10°C	15°C		

#### Примечания:

- В затененных ячейках указаны заводские настройки. (Заводские установки положения переключателей не указанные в затененных ячейках приводятся в таблице ниже.)
- Если оба переключателя SW1-7 и SW1-8 установлены в положение Вкл., то вентилятор внутреннего блока останавливается при отключении термостата в режиме обогрева. Для предотвращения неправильного измерения температуры из-за скопления теплого воздуха вокруг внутреннего блока, используйте встроенный датчик температуры пульта управления (SW1-1), а не термистор на входе воздуха во внутренний блок.
- При установке переключателей SW3-1, SW1-7 и SW1-8 в некоторую совместную комбинацию, вентилятор может оставаться остановленным во время охлаждения при выключенном термостате. Смотрите подробности в таблице ниже.

Положение переключателя			Скорость вентилятора при выключенном термостате		Только охлаждение / тепловой насос
SW3-1	SW1-7	SW1-8	Обогрев	Охлаждение	
Выкл.	Выкл.	Выкл.	Очень низкая	Заданная скорость	Тепловой насос
	Вкл.		Низкая		
	Выкл.	Вкл.	Заданная скорость		
	Вкл.		Остановка		
Вкл.	Выкл.	Выкл.	-	Заданная скорость	Только охлаждение
	Вкл.		-		
	Выкл.	Вкл.	-	Остановка	Тепловой насос
	Вкл.		Остановка		

#### 2. SW2

Модель	P15	P20	P25	P32	P40	P50	P63	P71	P80	P100	P125	P140	P200	P250
Код производительности	3	4	5	6	8	10	13	14	16	20	25	28	40	50
Установка SW2														

#### Примечания:

Установки положения переключателей SW2 выполняются перед включением электропитания.

- Отображение настроек SW2 на диагностическом индикаторе смотрите в разделе 9.1-1.

### 2) Адресные переключатели

Фактические настройки адресов внутренних блоков отличаются в различных системах. Подробности настроек адресных переключателей смотрите в руководстве по установке наружного блока.

Каждый адрес является комбинацией двух цифр - десятков и единиц.

#### Пример:

При установке адреса «3» установите единицы на «3» и десятки на «0».

При установке адреса «25» установите единицы на «5» и десятки на «2».

### 5.1-1-3 Функции и заводские установки переключателей пульта управления

#### 1) Упрощенный МА-пульт управления (РАС-УТ52СРА)

Переключатели расположены на задней верхней части корпуса. Настройки главный/дополнительный пульт управления и настройки других функций выполняются этими переключателями. Обычно, только изменение настроек пульта главный/дополнительный выполняются переключателем SW1. (Заводская настройка Вкл для переключателей SW1, 2 и 3 и Выкл для переключателя SW4)

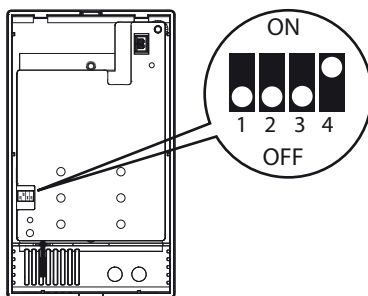

№ SW	Назначение SW	Вкл	Выкл	Описание	Когда переключать
1	Пульт управления главный/дополнительный	Главный	Дополнительный	Установите один из двух пультов управления в одной группе в положение Вкл.	До включения питания
2	Единица измерения отображения температуры	Градусы Цельсия	Градусы Фаренгейта	Для отображения температуры в градусах Фаренгейта установите в положение Выкл.	До включения питания
3	Отображение „Охлаждение“/„Обогрев“ в автоматическом режиме.	Да	Нет	Если индикация „Охлаждение“/„Обогрев“ в автоматическом режиме не требуется, установите в положение Выкл.	До включения питания
4	Отображение комнатной температуры	Да	Нет	Для отображения комнатной температуры установите в положение Вкл.	До включения питания

#### Примечание

Пульты управления PAR-31MAA и PAR-21MAA не оснащены переключателями указанными выше. Смотрите подробности настроек функций в руководстве по установке.

## 2) ME-пульт управления (PAR-F27MEA)

Установите адрес на пульте управления поворотным переключателем.

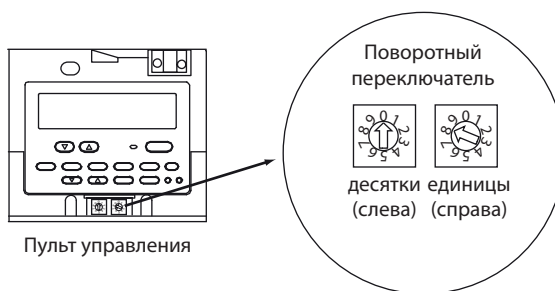

**Пример:**  
Установлен адрес 108

	Диапазон адресов	Способ установки
Главный пульт управления	101 - 150	Минимальный адрес внутреннего блока в группе + 100.
Дополнительный пульт управления	151 - 200	Минимальный адрес внутреннего блока в группе + 150.

Установка поворотного переключателями	Соответствующее значение адреса
01 ~ 99 (*1)	101 - 199 (автоматически прибавляется 100) (*2)
00	200

\*1. При поставке с завода переключатель установлен на «01».

\*2. На ME-пульте управления могут быть установлены адреса в диапазоне 101~200. При установке переключателей в положение 01~99, в разряде сотен автоматически устанавливается цифра 1. При установке переключателей в положение 00, в разряде сотен автоматически устанавливается цифра 2.

### Примечание

Для того, чтобы не повредить поворотные переключатели на пульте, следует использовать небольшую шлицевую отвертку (2,0 мм) и прикладывать усилие не более 19,6 Н. Использование любых других инструментов или приложение большего усилия может повредить переключатель.



## 5.1-2 Управление наружным блоком

## 5.1-2-1 Описание

- Наружные блоки обозначаются как OC, OS1 и OS2 в порядке уменьшения производительности (если два или более блока имеют одинаковую производительность, то в порядке увеличения адресов).
- Настройки наружного блока можно проверить с помощью переключателя самодиагностики SW4.

SW4 (SW6-10: Выкл.)	Отображение
	<ul style="list-style-type: none"> <li>• Блок обозначен OC: на дисплее отображается «ос»</li> <li>• Блок обозначен OS1: на дисплее отображается «oS-1»</li> <li>• Блок обозначен OS2: на дисплее отображается «oS-2»</li> <li>• Отображение настроек SW на диагностическом индикаторе смотрите в разделе 9-1-1.</li> </ul>

- Блок OC определяет режим работы и режим управления, а также взаимодействует с внутренними блоками.
- Блок OS осуществляет автономное распределение управления (оттаивание, обнаружение ошибок, управление исполнительными механизмами и т.д.) согласно сигналам режима эксплуатации/управления, которые посылаются из блока OC.

## 5.1-2-2 Управление чередованием последовательности запуска

- При первоначальном запуске наружные блоки запускаются в порядке «OC, OS1 и OS2». После двух и более часов работы, порядок запуска блоков меняется на «OS1, OS2 и OC» или на «OS2, OC и OS1».
- Чередование последовательности запуска выполняется во время остановки всех внутренних блоков. (Даже после двух часов работы чередование последовательности запуска не производится во время работы компрессора).
- Информацию об управлении чередованием последовательности запуска при первоначальном запуске смотрите в 5.1-2-12. Управление при первоначальном запуске.
- Чередование последовательности запуска не меняет базового режима работы блоков OC и OS. Изменяется только последовательность запуска.
- Последовательность запуска наружных блоков можно проверить с помощью переключателя самодиагностики SW4 на блоке OC.

SW4 (SW6-10: Выкл.)	Отображение
	<ul style="list-style-type: none"> <li>• OC → OS1 → OS2: на индикаторе попеременно появляется «ос» и адрес OC.</li> <li>• OS1 → OS2 → OC: на индикаторе попеременно появляется «oS-1» и адрес OS1.</li> <li>• OS2 → OC → OS1: на индикаторе попеременно появляется «oS-2» и адрес OS2.</li> <li>• Отображение настроек SW на диагностическом индикаторе смотрите в разделе 9-1-1.</li> </ul>

## 5.1-2-3 Инициализация

- При включении электропитания, наивысший приоритет имеет процесс инициализации микроконтроллера.
- Управление системой во время процесса инициализации невозможно. (Возможность управления системой возобновляется после завершения процесса инициализации системы. Процесс инициализации системы включает в себя загрузку данных в микроконтроллер и установку начального положения каждого электронного расширительного вентиля LEV. Этот процесс занимает до 5 минут.)
- Во время процесса инициализации цифровой индикатор на плате управления наружного блока последовательно отображает «номер версии программного обеспечения» → «тип хладагента» → «модель и производительность» → «адрес». Индикация сменяется каждую секунду.

## 5.1-2-4 Управление первоначальным запуском

- В первые 3 минуты после запуска компрессора его максимальная частота вращения ограничена значением 50 Гц.
- При включении электропитания, нормальный режим работы (снимается ограничение частоты вращения компрессора) начнется после завершения режима первоначального запуска (будет описан далее).

## 5.1-2-5 Управление байпасом

Соленоидные клапаны байпаса SV1a соединяющие стороны высокого и низкого давления выполняют следующие функции.

Соленоидный клапан байпаса SV1a (Вкл = открыт), SV9 (Вкл = открыт)

Действие	SV1a	
	Вкл	Выкл
При запуске компрессора каждого наружного блока	Вкл в течение 4 минут	
После включения термостата или через 3 минуты после повторного запуска.	Вкл в течение 4 минут	
Во время режима охлаждения или обогрева при остановленном компрессоре.	Всегда Вкл Исключение: Выкл если 63HS1 - 63LS ≤ 0,2 МПа	
После окончания работы.	Вкл в течение 3 минут Исключение: Выкл если 63HS1 - 63LS ≤ 0,2 МПа	
В режиме оттаивания.	Вкл	
Во время работы компрессора при минимальной частоте вращения в режиме охлаждения и при падении низкого давления (63LS) (в течение 3 или более минут после запуска компрессора)	Когда низкое давление (63LS) падает ниже 0,23 МПа	Когда низкое давление (63LS) превышает 0,38 МПа
При выполнении следующих условий во время режима обогрева: частота компрессора после подачи электропитания больше 0. Низкое давление (63LS) падает (в течение одной или более минут после запуска компрессора, если суммарное время работы компрессора менее одного часа; три или более минуты, если суммарное время работы компрессора более одного часа)	Когда низкое давление (63LS) падает ниже 0,12 МПа	Когда низкое давление (63LS) поднимается выше 0,16 МПа
Когда растет высокое давление (63HS1)	Когда высокое давление 63HS1 превышает 3,62 МПа	Когда высокое давление 63HS1 меньше или равно 3,43 МПа через 30 секунд

Действие	SV9	
	Вкл	Выкл
Когда высокое давление (63HS1) растет во время режима обогрева	Когда высокое давление 63HS1 превышает 3,50 МПа	Когда высокое давление 63HS1 меньше или равно 2,70 МПа
Когда система вернулась в нормальный режим работы после завершения цикла оттаивания	Если TH7 > -15°C, остается Вкл (открытым) в течение пяти минут, затем Выкл (закрывается) Если TH7 ≤ -15°C, остается Вкл (открытым) в течение 25 минут или остается Вкл (открытым) пока высокое давление 63HS1 ниже 1,96 МПа, затем Выкл (закрывается)	
Прочие режимы	Всегда Выкл	

## 5.1-2-6 Управление частотой вращения компрессора

- В зависимости от требуемой производительности, частота вращения компрессора регулируется для поддержания постоянной температуры испарения ( $0^{\circ}\text{C} = 0,71 \text{ МПа}$ ) во время режима охлаждения и температуры конденсации ( $49^{\circ}\text{C} = 2,88 \text{ МПа}$ ) во время режима обогрева.
- В таблице ниже приводятся диапазоны рабочей частоты вращения инверторного компрессора во время нормального режима работы.
- В системе с несколькими наружными блоками, блок OS работает при частоте вращения компрессора, которая рассчитывается блоком OS на основании предварительного значения частоты вращения компрессора, которое определяется блоком OS.

Модель	Частота/охлаждение, Гц		Частота/обогрев, Гц	
	Макс.	Мин.	Макс.	Мин.
200	52	10	56	10
250	65	10	71	10
300	74	16	88	16
350	91	16	105	16

**Примечание**

Максимальная частота вращения компрессора во время режима обогрева зависит от температуры наружного воздуха.

**1) Ограничение давления**

Верхний предел высокого давления (63HS1) устанавливается заранее и когда давление превышает этот верхний предел, частота вращения уменьшается через каждые 15 секунд.

- Верхний предел высокого давления определяется датчиком 63HS1 и равен 3,58 МПа.

**2) Ограничение температуры нагнетания**

Температура нагнетания (ТН4) работающего компрессора находится под постоянным контролем и когда она превысит верхний предел, частота вращения будет уменьшаться поминутно.

- Рабочая температура нагнетания равна  $115^{\circ}\text{C}$ .

**3) Периодический контроль частоты вращения**

Периодический контроль частоты производится во всех случаях, исключая режим первоначального запуска, изменения состояния, а также защитные режимы и производится следующим образом.

**Цикл периодического контроля**

Периодический контроль производится после того, как истечет следующий промежуток времени

- Через 30 секунд после того, как либо будет запущен компрессор, либо завершится режим оттаивания
- Через 30 секунд после изменения частоты вращения на основании температуры нагнетания или ограничения давления

**Величина изменения частоты вращения**

Величина изменения частоты вращения регулируется для приближения к целевому значению в зависимости от температуры испарения ( $T_e$ ) и температуры конденсации ( $T_c$ ).

## 5.1-2-7 Управление режимом оттаивания

## 1) Начало режима оттаивания

• Цикл оттаивания начнется когда будут выполнены все три условия (температура наружного воздуха, суммарное время работы компрессора и температура фреопровода) указанные в столбцах «Условие 1», «Условие 2» и «Условие 3» таблицы ниже.

	Условие 1	Условие 2	Условие 3
Температура наружного воздуха (ТН7)	-5°C или выше	-5°C или ниже	
Суммарное время работы компрессора	50 минут или более 90 минут или более, если таймер запрета оттаивания установлен на значение 90		250 минут или более
Температура испарения (Те)	Температура испарения остается ниже температуры указанной в таблице ниже (Примечание 1) в течение 3 минут	$T_e \leq 1,1 \times T_{H7} - 7,5$ в течение 3 минут или показания 63LS < $1,5 + 0,02 \times (20 + T_{H7})$ в течение 3 минут.	Температура испарения остается ниже температуры указанной в таблице ниже (Примечание 1) в течение 3 минут

## Примечание

Температура испарения (Те)

	P200 ~ P400	P450
SW4 (915) Выкл	-13°C	-11°C
SW4 (915) Вкл	-8°C	-8°C

- Цикл оттаивания не начнется, если другие наружные блоки находятся в режиме оттаивания или не прошло минимально 10 минут после завершения последнего цикла оттаивания.
- Если после пуска компрессора или после завершения режима оттаивания прошло 10 минут, то принудительный режим оттаивания может быть активирован путем установки Dip-переключателя SW4(913) в положение Вкл.
- Даже если таймер запрета оттаивания установлен на значение 90 минут, фактическое время запрета оттаивания для следующего цикла оттаивания будет равно 50 минутам, если последний цикл оттаивания занял 12 минут.
- Все блоки работающие в режиме обогрева одновременно перейдут в режим цикла оттаивания в системе с несколькими блоками. Блоки, которые не работают, могут начать работать в режиме цикла оттаивания или не начать работу в этом цикле в зависимости от суммарного времени работы своих компрессоров.

## 2) Режим оттаивания

Частота вращения компрессора	Модель	Частота вращения компрессора
	EP200 ~ EP250	79 Гц
	EP300 ~ EP350	107 Гц
	EP400 ~ EP500	129 Гц
Вентилятор наружного блока	Остановлен	
SV1a	Вкл	
SV5b	Выкл (открыт)	
21S4a	Выкл	
21S4b, 21S4c	Выкл	
SV9	Выкл	
SV10, SV11	Выкл (закрыт)	
SV2	Вкл	
LEV1	0 импульсов (*1)	
LEV2	2000 импульсов	

\*1. Это значение может быть выше 0 импульсов в зависимости от значений 63LS и TH4.

### 3) Окончание режима оттаивания

• Цикл оттаивания заканчивается через 12 минут после начала цикла или при непрерывном определении превышения температуры фреопровода (ТНЗ) значений указанных в таблице ниже в течение 4 минут, если SW4 (916) установлен в положение Выкл или в течение 2 минут, если SW4 (916) установлен в положение Вкл.

• Цикл оттаивания не закончится через 2 минуты после начала, пока не выполнится одно из условий: температура фреопровода достигла 25°C и Dip-переключатель SW4 (916) установлен в положение Выкл ИЛИ  $\alpha (*1) = 25^\circ\text{C} + \text{ТНЗ}$  и SW4 (916) установлен в положение Вкл.

\*1)  $5^\circ\text{C} \leq \alpha \leq 25^\circ\text{C}$

• В системе с несколькими наружными блоками оттаивание заканчивается на всех блоках одновременно.

Модель	ТНЗ	
	SW4 (916) Выкл	SW4 (916) Вкл
P200 ~ P250	10°C	5°C
P300 ~ P450	7°C	5°C

### 4) Проблемы во время режима оттаивания

• Если во время режима оттаивания будет обнаружена неисправность, то работа остановится и время запрета оттаивания основанное на суммарном времени работы компрессора будет установлено на 20 минут.

### 5) Изменение количества работающих внутренних блоков во время режима оттаивания

• Даже если количество работающих внутренних блоков изменяется во время режима оттаивания, то режим оттаивания будет продолжен и изменения будут произведены после его окончания.

• Режим оттаивания будет продолжен даже если внутренние блоки остановятся или выключен термостат (температура достигнут).

## 5.1-2-8 Режим сбора хладагента

Сбор хладагента выполняется в режиме обогрева для предотвращения скопления хладагента внутри блока во время его остановки (блок в режиме вентиляции) или внутри внутреннего блока в режиме охлаждения или в режиме обогрева при выключенном термостате. Сбор хладагента также выполняется во время работы в режиме охлаждения для предотвращения скопления чрезмерного количества хладагента в теплообменнике наружного блока.

### 1) Во время режима обогрева

#### Запуск режима сбора хладагента

Режим сбора хладагента во время режима обогрева начнется при выполнении всех трех указанных ниже условий:

• Прошло 15 минут после завершения предыдущего цикла сбора хладагента

• ТН4 > 115°C

• Частота ниже 50 Гц

#### Сбор хладагента

1) Сбор хладагента осуществляется путем открытия расширительного вентиля LEV соответствующего внутреннего блока в течение 30 секунд (блок остановлен, работает в режиме вентиляции, охлаждения или обогрева, но с выключенным термостатом).

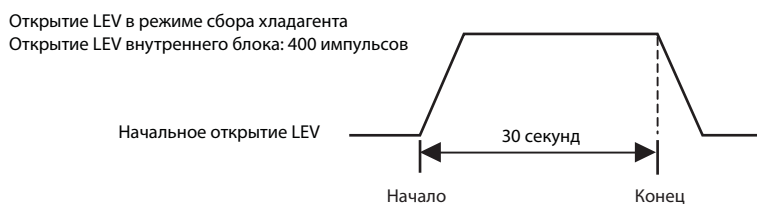

2) Периодическое управление производительностью наружного блока и расширительными вентилями LEV внутренних блоков будет приостановлено во время работы режима сбора хладагента; управление будет возобновлен после окончания сбора хладагента.

### 2) Во время режима охлаждения

#### Запуск режима сбора хладагента

Режим сбора хладагента начнется при выполнении всех указанных ниже условий:

• Прошло 30 минут после завершения предыдущего цикла сбора хладагента

• Если блок непрерывно работает более 3 минут с высокой температурой нагнетания

• ТН4 > 105°C или 63HS1 > 3,43 МПа и SC0 > 10°C

#### Сбор хладагента

Сбор хладагента осуществляется путем увеличения степени открытия расширительного вентиля LEV1 и возобновления периодического управления.

## 5.1-2-9 Управление вентилятором наружного блока

## 1) Метод управления

• В зависимости от требуемой производительности, скорость вращения вентилятора наружного блока контролируется инвертором для поддержания постоянной температуры испарения ( $0^{\circ}\text{C} = 0,71 \text{ МПа}$ ) во время работы в режиме охлаждения и постоянной температуры конденсации ( $49^{\circ}\text{C} = 2,88 \text{ МПа}$ ) во время работы в режиме обогрева.

• В системе с несколькими наружными блоками, вентилятор блока OS работает при частоте вращения рассчитываемой блоком OS на основании предварительного значения частоты вращения вентилятора, которое определяется блоком OS.

## 2) Управление

• Вентилятор наружного блока останавливается пока остановлен компрессор (кроме случая, когда подключен датчик снега).

• Вентилятор работает на полной скорости в течение 5 секунд после запуска. (Только когда  $\text{TH7} < 0^{\circ}\text{C}$ )

• Вентилятор наружного блока останавливается во время работы в режиме оттаивания.

## 5.1-2-10 Управление переохладителем (Расширительный вентиль 1)

• Наружные блоки OS, OS1 и OS2 управляют переохладителем индивидуально.

• Вентиль LEV контролируется каждые 30 секунд для поддержания постоянного переохладения на выходе теплообменника наружного блока, которое вычисляется из значений высокого давления (63HS1) и температуры жидкостного фреонпровода (TH3) или перегрева, который вычисляется из значений низкого давления (63LS) и температуры на выходе байпаса (TH2) переохладителя.

• Степень открытия вентиля LEV определяется исходя из температуры хладагента на входе (TH6) и выходе (TH3) переохладителя, значений высокого давления (63HS1) и температуры нагнетания (TH4). В системе с одним наружным блоком вентиль LEV закрыт (0) в режиме обогрева, пока компрессор остановлен и в режиме охлаждения при выключенном термостате. В системе с несколькими наружными блоками вентиль LEV закрыт (0) в режиме обогрева, пока компрессор остановлен или в режиме охлаждения при выключенном термостате. Вентиль LEV открывается в определенное положение, если прошло 15 минут после выключения термостата. (65 импульсов)

• Во время цикла оттаивания, обычно, вентиль изначально работает при 0 импульсов, хотя он может работать при более высоких импульсах в зависимости от значений 63LS и TH4.

## 5.1-2-11 Управление потоком хладагента (Расширительный вентиль 2a и 2b)

• Поток хладагента контролируется каждым блоком в объединенных моделях в режиме обогрева. Управление потоком хладагента выполняется блоками OS, OS1 и OS2 индивидуально. Вентиль открывается на определенную величину в режиме охлаждения. (Открытие: 2100 импульсов)

• Степень открытия вентиля определяется исходя из значений высокого давления (63HS1), температуры нагнетания (TH4), низкого давления (63LS) и температуры фреонпровода (TH5).

• Если блок выключен, вентиль перемещается в predeterminedную позицию.

• Открытие вентиля может увеличиться до 3000 импульсов во время цикла оттаивания или если блок работает в необычных условиях.

## 5.1-2-12 Управление при первоначальном запуске

• Блок переходит в режим первоначального запуска если прошло 12 часов после подачи электропитания.

• После завершения режима первоначального запуска на блоках OS, OS1 и OS2, они переходят в нормальный режим управления.

## 1) Модели P200 - P450YKB



## 2) Модели P400 - P900YSKB

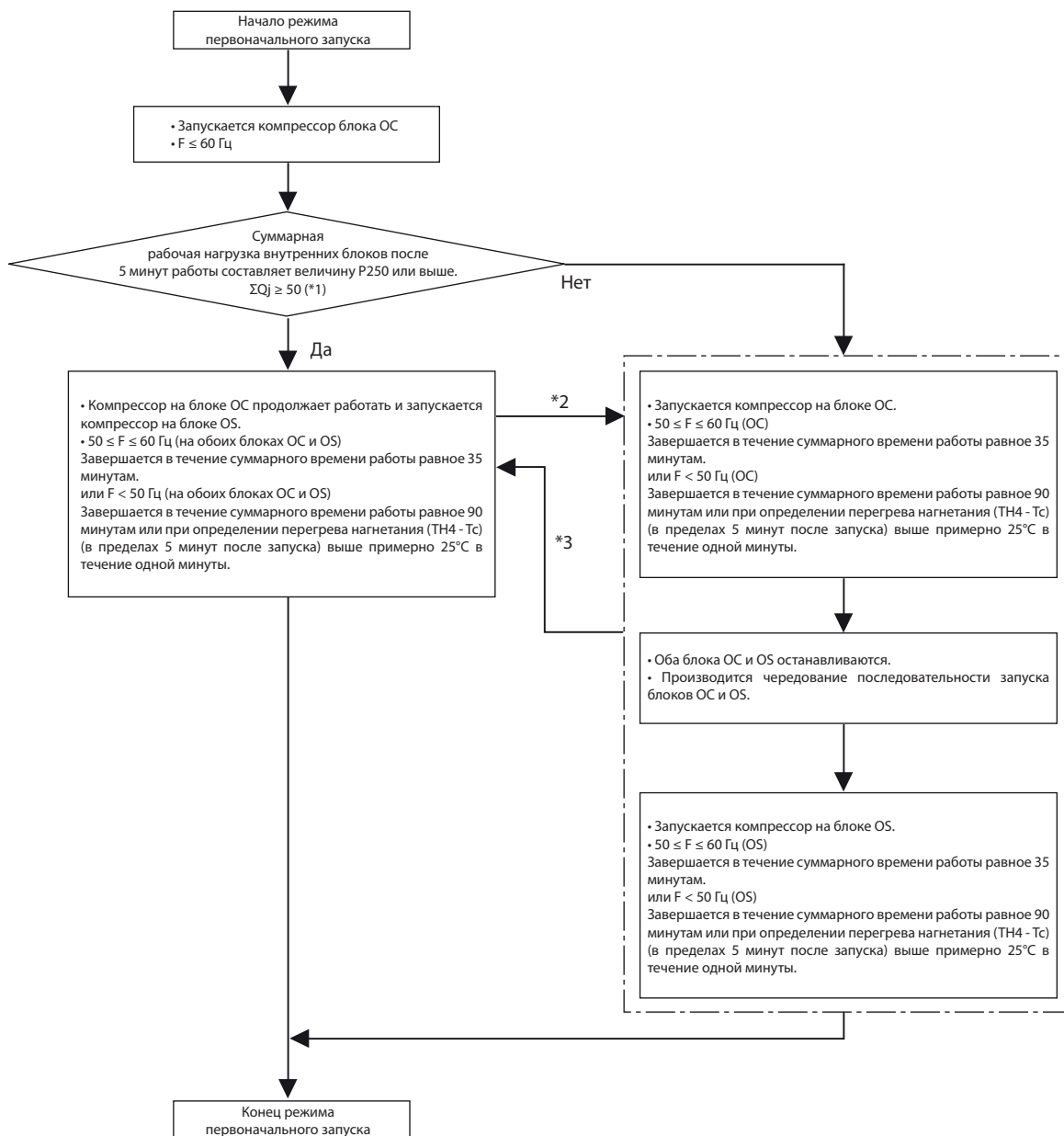

\*1

ΣQj: сумма кодов производительности внутренних блоков.

Смотрите информацию о кодах производительности в разделе 5.1-1-2. Функции и заводские установки переключателей внутреннего блока.

\*2

Нагрузка на систему кондиционирования воздуха слишком мала для одновременной работы обоих блоков ОС и OS.

\*3

Нагрузка на систему кондиционирования воздуха достаточно высока для одновременной работы обоих блоков ОС и OS.

## 3) Модели P950 - P1350YSKB

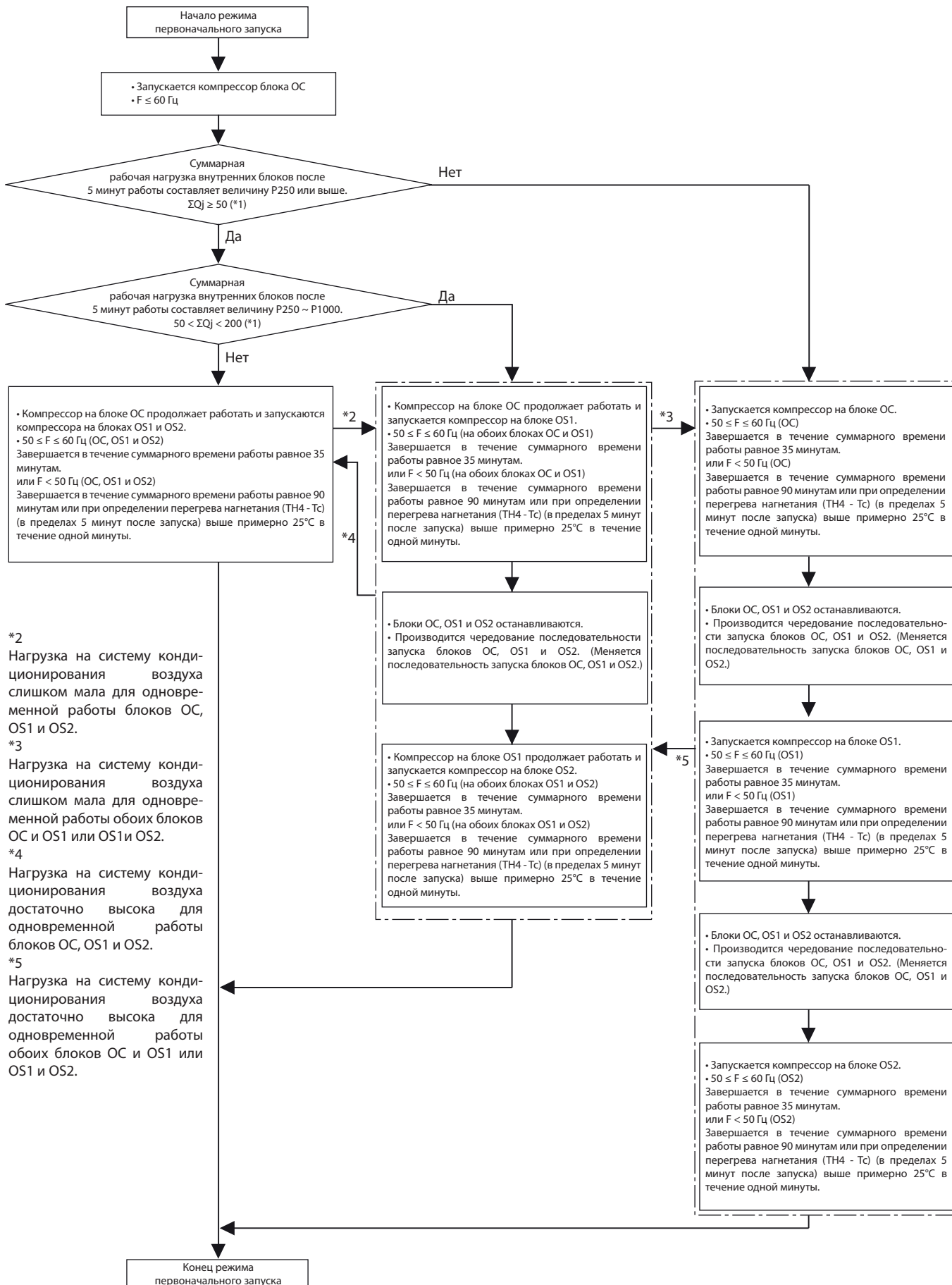

Глава 5

\*1 ΣQj: сумма кодов производительности внутренних блоков. Смотрите информацию о кодах производительности в разделе 5.1-1-2. Функции и заводские установки переключателей внутреннего блока.



## 5.1-2-13 Аварийный режим работы

### 1. Проблемы с наружным блоком

- Аварийный режим работы это режим, при котором нормально работающие наружные блоки принимают на себя рабочую нагрузку неисправных наружных блоков. (Модели P400~P900YSKB переходят в аварийный режим работы при неисправности одного наружного блока, модели P950~P1350YSKB переходят в аварийный режим работы при неисправности одного или двух наружных блоков.)
- Этот режим может быть запущен путем сброса неисправности на пульте управления.

#### 1) Запуск аварийного режима

- 1) При возникновении неисправности, ее код и адрес неисправного устройства отображаются на пульте управления.
- 2) Ошибка сбрасывается на пульте управления.
- 3) Если неисправность (код ошибки) допускает включение блока в аварийном режиме на приведенном выше шаге 1 (см. таблицу ниже), то запускается режим повторной попытки.
- 4) Если во время режима повторной попытки (см. шаг 3 выше) будет обнаружена такая же неисправность, то аварийный режим работы может быть запущен путем сброса неисправности на пульте управления.

#### Коды неисправностей допускающие работу в аварийном режиме (применимо к блокам ОС и OS)

Источник неисправности	Коды неисправностей, допускающие работу в аварийном режиме	Описание кода неисправности	
Компрессор Электродвигатель вентилятора Инвертор	0403	Ошибка последовательной связи	
	4220, 4225, 4226	Падение выпрямленного напряжения	
	4230, 4235	Защита теплоотвода от перегрева	
	4240, 4245	Защита от перегрузки	
	4250, 4255, 4256	Реле отключения при превышении тока	
	5110	Отказ датчика температуры теплоотвода (THNS)	
	5120	Неисправность цепи датчика температуры DCL	
	5301	Отказ датчика/цепи тока	
	5305, 5306	Ошибка определения местоположения	
Термистор	TH2	5102	Неисправность термистора на выходе байпаса из переохладителя
	TH3	5103	Неисправность термистора на выходе из теплообменника
	TH4	5104	Неисправность датчика температуры нагнетания
	TH5	5105	Неисправность датчика температуры на входе в аккумулятор
	TH6	5106	Неисправность термистора жидкости на выходе из переохладителя
	TH7	5107	Неисправность датчика температуры наружного воздуха
	TH9	5109	Неисправность датчика температуры непрерывного обогрева
	TH11	5111	Неисправность датчика температуры непрерывного обогрева
Электропитание	4102	Обрыв фазы	
	4115	Неисправность сигнала синхронизации электропитания	

#### Модель аварийной работы (2 наружных блока)

		Модель отказа ОС	Модель отказа OS
ОС		Неисправность	Норма
OS		Норма	Неисправность
Аварийный режим работы	Охлаждение	Разрешено	Разрешено
	Обогрев	Разрешено	Разрешено
Максимальная полная производительность внутренних блоков (Примечание.)		60%	

## Модель аварийной работы (3 наружных блока)

		Модель отказа ОС	Модель отказа OS1	Модель отказа OS2	Модель отказа ОС, OS1	Модель отказа ОС, OS2	Модель отказа OS1, OS2
ОС		Неисправность	Норма	Норма	Неисправность	Неисправность	Норма
OS1		Норма	Неисправность	Норма	Неисправность	Норма	Неисправность
OS2		Норма	Норма	Неисправность	Норма	Неисправность	Неисправность
Аварийный режим работы	Охлаждение	Разрешено	Разрешено	Разрешено	Разрешено	Разрешено	Разрешено
	Обогрев	Разрешено	Разрешено	Разрешено	Разрешено	Разрешено	Разрешено
Максимальная полная производительность внутренних блоков (Примечание.)		60%			40%		

**Примечание**

При попытке запустить в работу группу блоков с суммарной производительностью превышающей максимально допустимую, некоторые внутренние блоки перейдут в состояние с выключенным термостатом.

**2) Окончание аварийного режима****1) Условия окончания аварийного режима**

При выполнении одного из указанных ниже условий, аварийный режим работы прекращается и блок останавливается.

- Когда суммарное время работы компрессора в режиме охлаждения составило четыре часа.
- Когда суммарное время работы компрессора в режиме обогрева составило два часа.
- Когда обнаружена ошибка, которая не допускает работу блока в аварийном режиме.

**2) Управление во время или после завершения работы в аварийном режиме**

- Во время или после завершения работы в аварийном режиме компрессор останавливается и код неисправности выводится на пульт управления.
- Если сброс неисправности выполнен во время завершения аварийного режима работы, блок повторит процедуры указанные выше в пункте 1).
- Для завершения аварийного режима работы после устранения неисправности, выключите и снова включите электропитание.

**2. Ошибка линии связи или отключение некоторых наружных блоков**

Это временный режим работы при котором работает наружный блок не имеющий неисправностей, если возникла ошибка линии связи или отключены некоторые наружные блоки.

**1) Запуск аварийного режима (если неисправен блок ОС)**

1. При возникновении неисправности адрес неисправного устройства и код ошибки будут отображены на пульте управления.
2. Сбросьте неисправности на пульте управления для запуска аварийного режима работы.

**Меры безопасности перед выполнении работ по ремонту и техническому обслуживанию блока**

- При возникновении неисправности в блоке ОС, блок OS временно возьмет на себя функции блока ОС и выполнение аварийного режима работы. В этом случае информация о подключении внутреннего блока изменится.
- В системе имеющей функцию диспетчеризации, сообщение о том, что информация системы диспетчеризации содержит ошибку может появиться на TG-2000A. Даже в случае появления такого сообщения, не изменяйте (и не устанавливайте) информацию о контуре хладагента в TG-2000A. После завершения работы в аварийном режиме будет восстановлена корректная информация о подключении.

### 2) Запуск аварийного режима (если неисправен блок OS)

Возникает ошибка линии связи. → Аварийный режим работы начинается примерно через шесть минут.

#### Коды неисправностей допускающие работу в аварийном режиме (применимо к блоками OS и OS)

Источник неисправности	Коды ошибок допускающие работу в аварийном режиме	Описание кода ошибки
Неисправность печатной платы или отключение питания наружных блоков	6607	Ошибка отсутствия подтверждения
	6608	Ошибка отсутствия отклика

#### Модель аварийной работы (2 наружных блока)

		Модель отказа OS	Модель отказа OS
OS		Неисправность	Норма
OS		Норма	Неисправность
Аварийный режим работы	Охлаждение	Разрешено	Разрешено
	Обогрев	Разрешено	Разрешено
Максимальная полная производительность внутренних блоков (Примечание.)		Производительность соответствует суммарной производительности работоспособных наружных блоков	

#### Модель аварийной работы (3 наружных блока)

		Модель отказа OS	Модель отказа OS1	Модель отказа OS2	Модель отказа OS, OS1	Модель отказа OS, OS2	Модель отказа OS1, OS2
OS		Неисправность	Норма	Норма	Неисправность	Неисправность	Норма
OS1		Норма	Неисправность	Норма	Неисправность	Норма	Неисправность
OS2		Норма	Норма	Неисправность	Норма	Неисправность	Неисправность
Аварийный режим работы	Охлаждение	Разрешено	Разрешено	Разрешено	Разрешено	Разрешено	Разрешено
	Обогрев	Разрешено	Разрешено	Разрешено	Разрешено	Разрешено	Разрешено
Максимальная полная производительность внутренних блоков (Примечание.)		Производительность соответствует суммарной производительности работоспособных блоков					

#### Примечание

При попытке запустить в работу группу блоков с суммарной производительностью превышающей максимально допустимую, некоторые внутренние блоки перейдут в состояние с выключенным термостатом.

### 3) Окончание аварийного режима

Когда связь будет восстановлена, аварийный режим будет отменен и блок перейдет в нормальный режим работы.

## 5.1-2-14 Режим работы

## 1) Режим работы внутренних блоков

Режим работы может быть выбран из следующих 5 режимов с помощью пульта управления.

1	Режим охлаждения
2	Режим обогрева
3	Режим осушения
4	Режим вентиляции
5	Блок выключен

## 2) Режим работы наружных блоков

1	Режим охлаждения	Все внутренние блоки работают в режиме охлаждения.
2	Режим обогрева	Все внутренние блоки работают в режиме обогрева.
3	Блок выключен	Все внутренние блоки работают в режиме вентиляции или выключены.

**Примечание**

Если наружный блок работает в режиме охлаждения, то режим работы подключенных внутренних блоков не работающих в режиме охлаждения (выключен, режим вентиляции, термостат выключен) не может быть изменен на режим обогрева с пульта управления. При попытке переключения на пульте управления будет мигать «Обогрев». Переключение возможно, если наружный блок работает в режиме обогрева. (Режим работы наружного блока и всей системы определяется по выбранному режиму для первого включенного внутреннего блока.)

## 5.1-2-15 Ограничение производительности

Работа в режиме охлаждения/обогрева может быть запрещена (термостат выключен) с внешним сигналом к внутренним блокам.

**Примечание**

Если Dip-переключатель SW6-8 установлен в положение Вкл, то разрешено 4-х шаговое ограничение производительности. 8-и шаговое ограничение производительности возможно в системе с двумя наружными блоками. 12-и шаговое ограничение производительности возможно в системе с тремя наружными блоками.

Смотрите подробности в разделе 2-4-7. Различные способы управления с помощью разъема сигнала входа/выхода на наружном блоке.

## 5.1-2-16 Управление питанием погружного нагревателя при выключенном компрессоре (кроме P450)

Погружной нагреватель используется для обогрева двигателя компрессора на остановленном наружном блоке для испарения жидкого хладагента в компрессоре и предотвращения попадания жидкого хладагента в компрессор.

- Первоначальное включение после включения питания: подождите 12 часов и затем переходите к операциям выполняемым во время остановки компрессора.
- Если компрессор остановлен: подождите 30 минут после остановки компрессора и затем повторите цикл включения-выключения с 30-минутным интервалом.

## 5.1-2-17 Управление нагревателем компрессора (модель P450)

Когда наружный блок остановлен, обогреватель обернутый вокруг компрессора, нагревает компрессор для испарения скопившегося жидкого хладагента и предотвращения скапливания жидкого хладагента в компрессоре

- Обогреватель включен всегда при остановке компрессора.

5.1-3 Алгоритмы управления системой

5.1-3-1 Алгоритм определения режима системы

1) Внутренний блок (режим: охлаждение, обогрев, осушение, вентиляция)

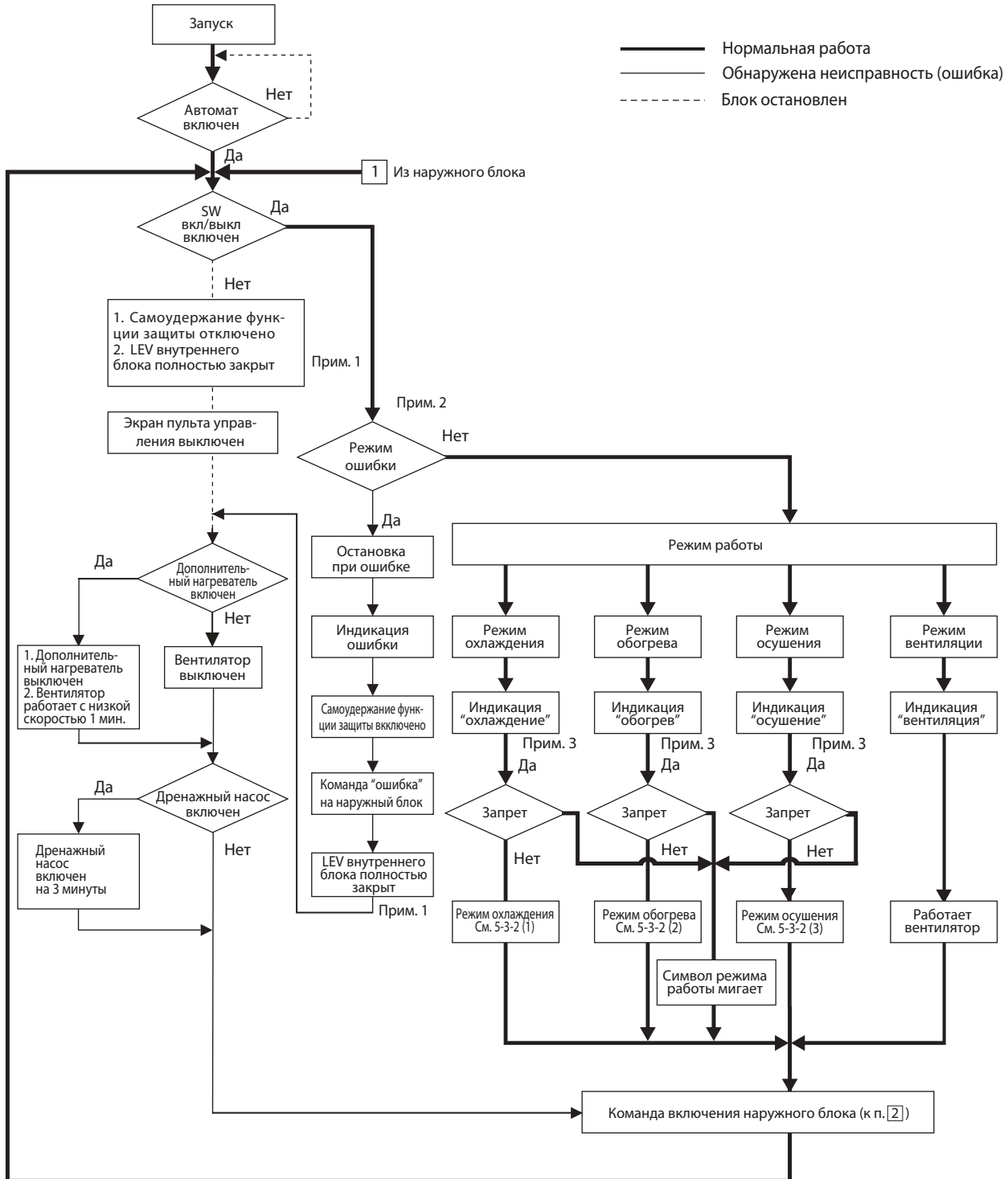

Примечания:

- 1) Расширительный вентиль LEV внутреннего блока полностью закрыт: Открытие 41 импульс.
- 2) Система может перейти в режим неисправности (ошибки) со стороны внутреннего блока или наружного блока. При обнаружении неисправности внутреннего блока (кроме утечки конденсата) отключается данный внутренний блок. При неисправности наружного блока останавливаются все подключенные внутренние блоки.
- 3) Действие будет запрещено, если установленный режим охлаждения/обогрева отличается от режима наружного блока.

## 2) Наружный блок (режим: охлаждение и обогрев)

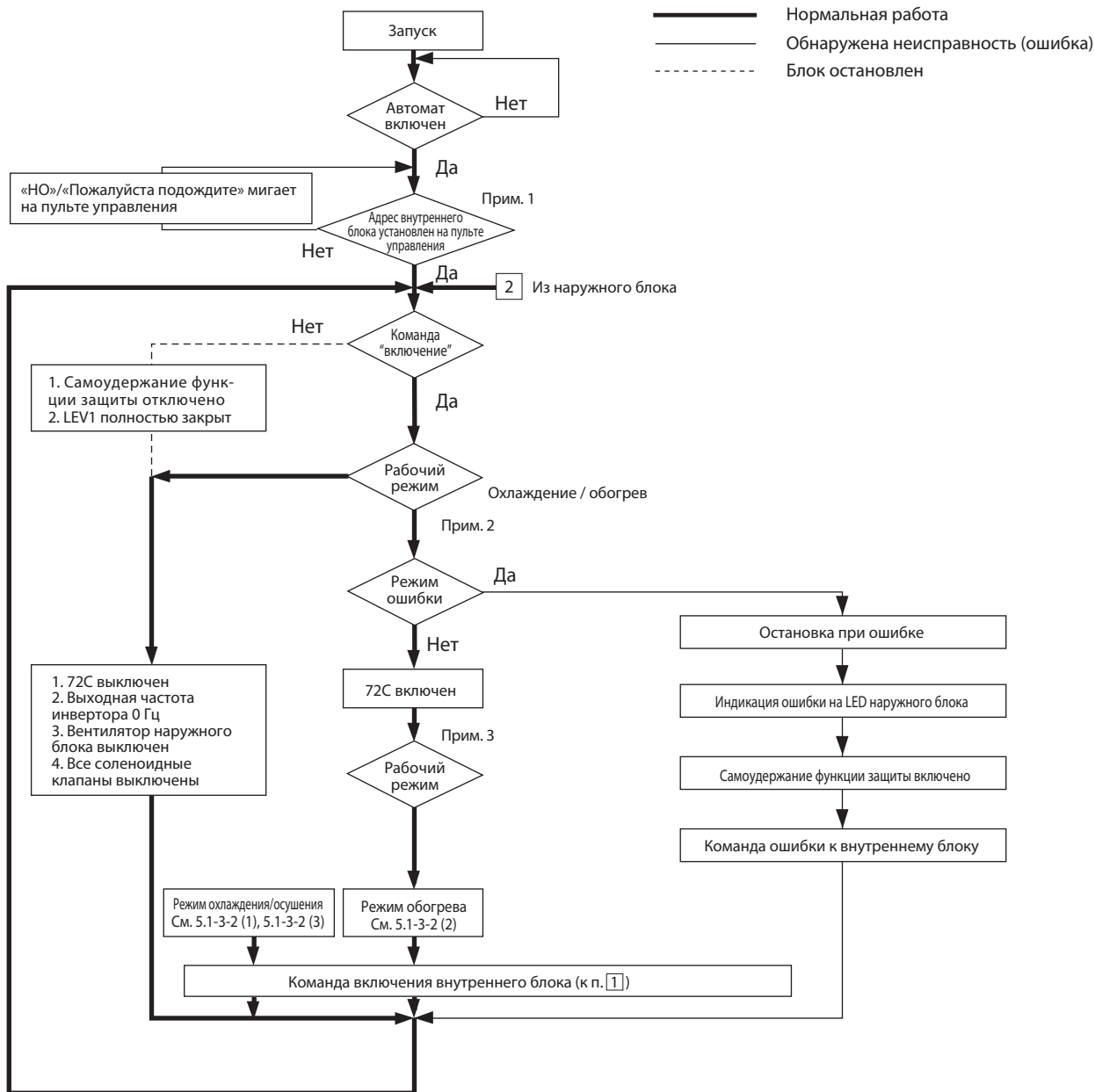

### Примечания:

- 1) В течение 3 минут после включения питания запускается поиск адресов внутренних блоков, адресов пультов управления, информации о группе. В это время надпись „НО”/„PLEASE WAIT” мигает на экране пульта. Если внутренний блок не сгруппирован с пультом управления, то мигание „НО”/„PLEASE WAIT” продолжается более 3 минут после включения электропитания.
- 2) Система может перейти в режим неисправности (ошибки) от внутреннего блока или от наружного блока. Наружный блок остановится, только если неисправны все подключенные внутренние блоки. Наружный блок будет работать даже если работает один внутренний блок. Код ошибки будет показан на диагностическом индикаторе наружного блока.
- 3) Режим работы наружного блока совпадает с выбранным режимом работы внутреннего блока. Тем не менее, если наружный блок и часть внутренних работают в режиме охлаждения, то переключить остальные внутренние блоки в режим обогрева невозможно вне зависимости от их текущего состояния. Аналогично для режима обогрева.

## 5.1-3-2 Действия выполняемые в различных режимах

### 1) Режим охлаждения

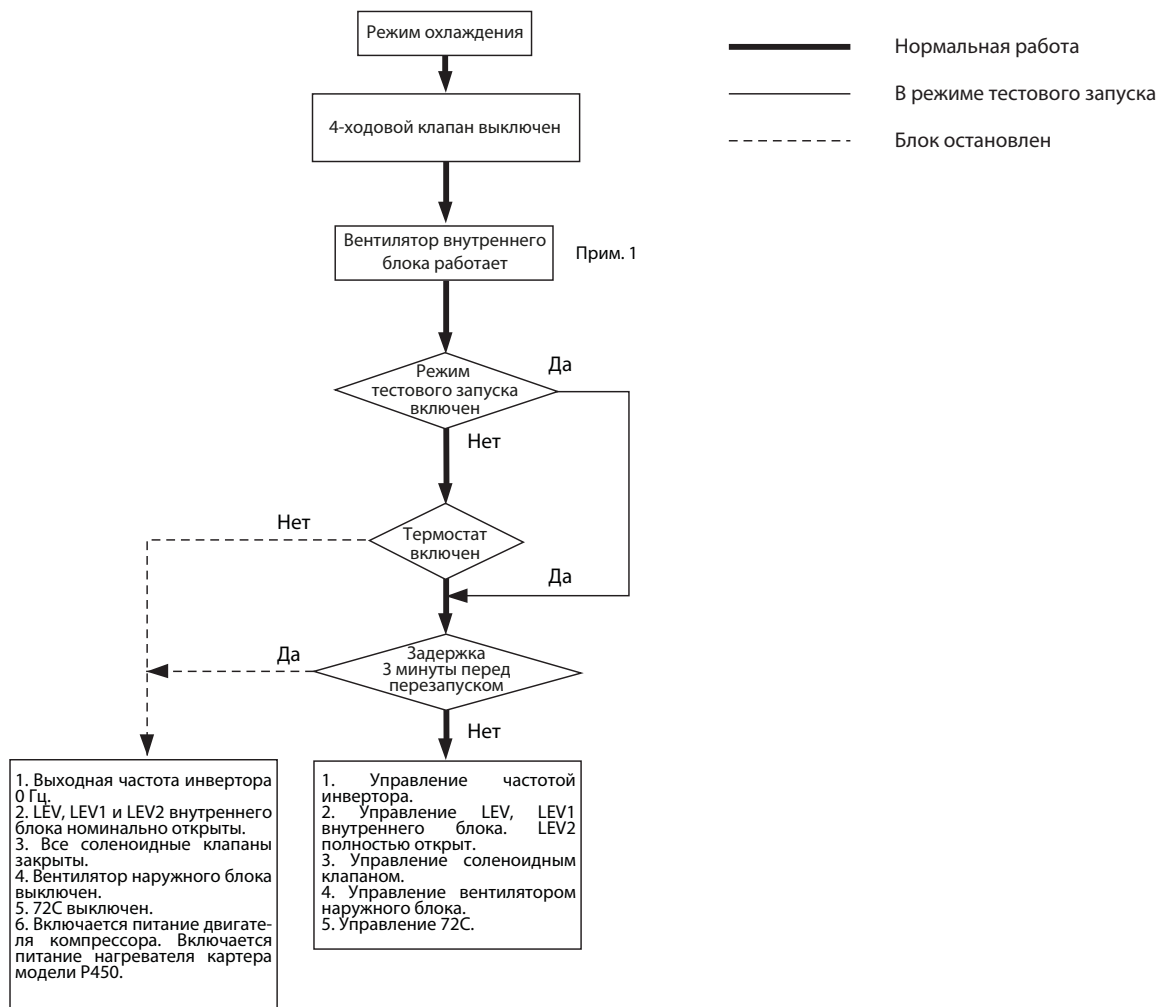

**Примечание.**

1) Вентилятор внутреннего блока вращается на установленной скорости независимо от того, включен термостат или нет.

## 2) Режим обогрева

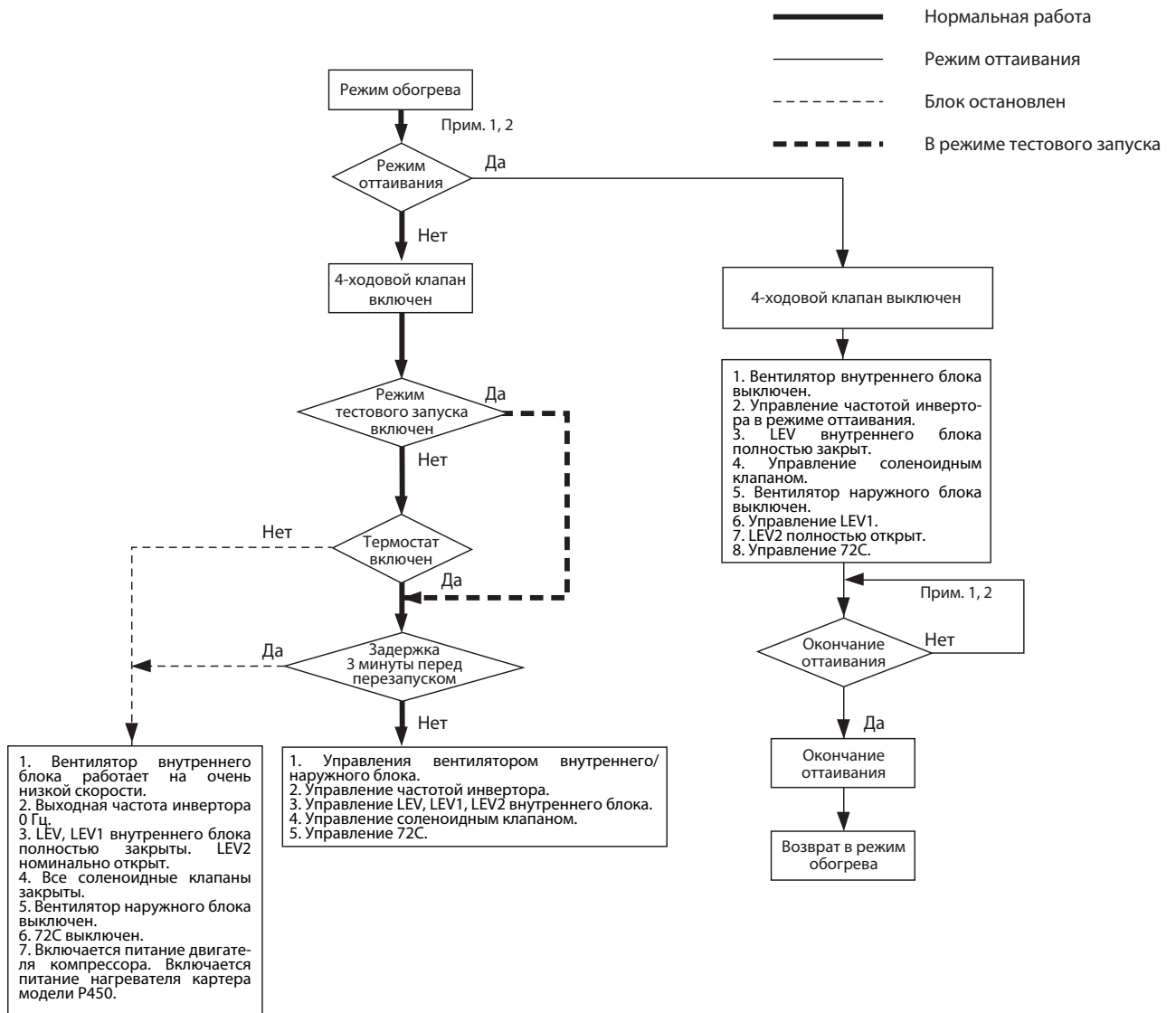

### Примечания:

- 1) Когда наружный блок переходит в режим оттаивания, блок передает команду оттаивания на внутренний блок, который начинает цикл оттаивания. Аналогично, при окончании режима оттаивания внутренний блок возвращается в режим обогрева после получения команды окончания оттаивания от наружного блока.
- 2) Условия окончания режима оттаивания: прошло 12 минут после начала цикла оттаивания. Температура фреонпровода наружного блока: смотрите раздел 5.1-2-7. Управление режимом оттаивания.



## 3) Режим осушения

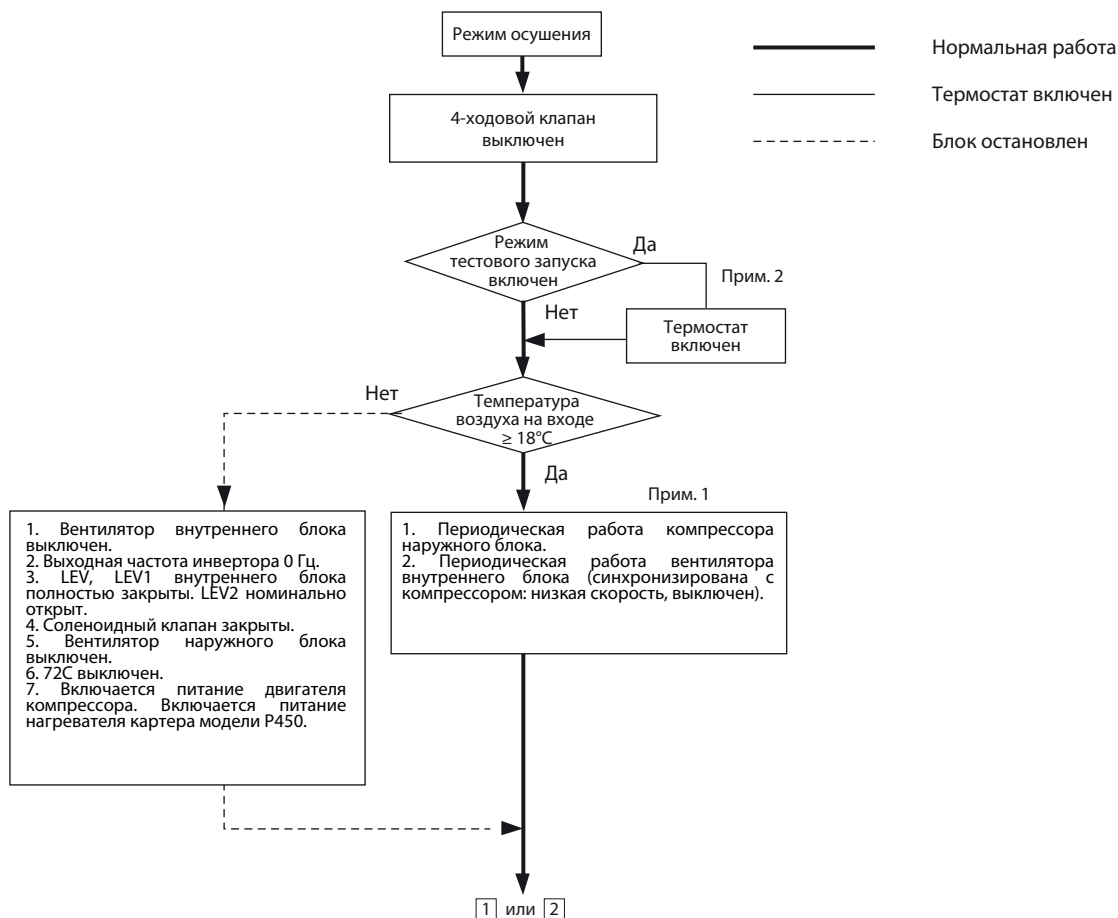

### Примечания:

- 1) Если температура воздуха на входе во внутренний блок превышает 18°C, то компрессор наружного блока и вентилятор внутреннего блока запускаются одновременно в периодическом режиме работы. Если температура воздуха на входе во внутренний блок менее 18°C, то вентилятор всегда работает на низкой скорости вращения. Наружный блок, внутренний блок и соленоидный клапан работают так же, как в режиме охлаждения при включенном компрессоре.
- 2) Во время режима тестового запуска термостат всегда включен. При этом продолжительность работы внутреннего и наружного блоков несколько дольше, чем в нормальном режиме работы.

## 5.2-1 Функции и заводские установки dip-переключателей блоков серии PУНУ-EP

## 5.2-1-1 Функции и заводские установки переключателей наружного блока

## 1) Плата управления

Переключатель		Функция	Функция согласно установке переключателя		Когда переключать	Блоки, требующие установки переключателя Примечание 2
			Выкл	Вкл		
SWU	1-2	Установка адреса блока	Установите 00 или 51~100 поворотным переключателем		До включения питания	С
SW5	1	Переключатель централизованного управления	Централизованный контроллер не подключен	Централизованный контроллер подключен	До включения питания	В
	2	Удаление информации о соединении	Нормальный режим управления	Удаление	До включения питания	А
	3	–	Предустановлено перед поставкой			–
	4	–				–
	5	–				–
	6	–				–
	7	–				–
	8	–				–
SW6	1	–	–	–	–	–
	2	Установка приоритета COP (при низкой температуре наружного воздуха)	Режим приоритета мощности обогрева	Режим приоритета COP обогрева	До включения питания	А
	3	–	–	–	–	–
	4	Установка модели (наружный блок/высокое статическое давление вентилятора)	Стандартное статическое давление	Высокое статическое давление	До включения питания	С
	5	Установка модели (наружный блок/высокое статическое давление вентилятора)	Высокое (60 Па)	Высокое (30 Па)	До включения питания	С
	6	–	–	–	–	–
	7	Режима приоритета производительности/низкого уровня шума	Режима приоритета производительности (Примечание 3)	Режима приоритета низкого уровня шума (Примечание 5)	В любое время после включения питания	А
	8	Режим низкого уровня шума/ступенчатого регулирования нагрузки	Режима низкого уровня шума (Примечание 4)	Режима ступенчатого регулирования нагрузки	До включения питания	С
	9	–	–	–	–	–
	10	Переключение отображение контроля самодиагностики/режима настройки функций SW4	Отображение контроля самодиагностики	Режим настройки функций SW4	В любое время после включения питания	С

## Примечания:

1. Если иное не указано, оставьте переключатель в положение Выкл там, где стоит знак «–».

2.

А: Для того, чтобы значение установки было действительно, необходимо установить переключатель только на ОС.

В: Для того, чтобы значение установки было действительно, необходимо установить переключатели на обоих блоках ОС и OS в одинаковое положение.

С: Необходимо установить переключатели на обоих блоках ОС и OS

3. Если установлен режим приоритета производительности и выполняются указанные ниже условия, режим низкого уровня шума будет прекращен и блоки перейдут к нормальному режиму работы.

Охлаждение: Высокие температура наружного воздуха или высокое давление.

Обогрев: Низкие температура наружного воздуха или низкое давление. (Смотрите раздел 2-4-7. Различные способы управления с помощью разъема сигнала входа/выхода на наружном блоке)

4. Уровень шума уменьшается путем управления частотой вращения компрессора и скоростью вращения вентиляторов наружного блока. Выбранный режим должен быть задан на разъеме CN3D. (Смотрите раздел 2-4-7. Различные способы управления с помощью разъема сигнала входа/выхода на наружном блоке)

5. Уровень шума уменьшается путем ограничения частоты вращения компрессора и скорости вращения вентилятора наружного блока.

2) Дополнительные заводские установки dip-переключателей

Переключатель		Функция		Функция согласно установке переключателя		Когда переключать	Блоки, требующие установки переключателя (Прим. 2)	
				Выкл (LED3 Выкл)	Вкл (LED3 Вкл)			
SW4 SW6-10: ВЫКЛ	1-10 1: ВКЛ, 0: ВЫКЛ		Самодиагностика/контроль работы		Смотрите раздел 9. Диагностический индикатор на печатной плате наружного блока.		В любое время после включения питания	С
	№769	1000000011	Режим тестового запуска: Вкл/Выкл		Останавливает все внутренние блоки IC	Посылает сигнал тестового запуска на все внутренние блоки IC	В любое время после включения питания	А
	№832	000001011	Удаление суммарного времени работы компрессора		Данные времени сохраняются	Данные времени удаляются	В любое время после включения питания (При изменении с Выкл на Вкл)	С
	№848	0000101011	Функция цикла оттаивания		Отключена	Включена	В любое время после включения питания, когда компрессор остановлен	В
	№896	000000011	Удаление истории ошибок	OC	Сохранение (IC/OC)	Удаление (IC/OC)	В любое время после включения питания (Выкл → Вкл)	С
				OS	Сохранение (OS)	Удаление (OS)		
	№897	100000011	Настройка обогрева высокой чувствительности		Зависит от комбинации установок №900 (Примечание 4)		В любое время после включения питания, когда компрессор остановлен	А
	№900	001000011	Настройка обогрева высокой чувствительности		Зависит от комбинации установок №897 (Примечание 4)		В любое время после включения питания, когда компрессор остановлен	А
	№912	000010011	Функция сбора хладагента		Нормальный режим управления	Режим сбора хладагента	В любое время после включения питания, когда компрессор остановлен	А
	№913	100010011	Принудительное оттаивание (Примечание 3)		Нормальный режим управления	Запуск принудительного оттаивания	Через 10 минут после завершения оттаивания (Выкл → Вкл) или через 10 минут после запуска компрессора (Выкл → Вкл)	Д
	№915	110010011	Температура начала оттаивания (Примечание 3)		EP200 - EP350: -13°C EP400 - EP500: -11°C	-8°C	В любое время после включения питания	В
	№916	001010011	Температура окончания оттаивания (Примечание 3)		EP200 - P250: 10°C EP300 - EP450: 7°C	5°C	В любое время после включения питания	В
	№918	011010011	Изменение настройки таймера оттаивания (Прим. 3)		50 минут	90 минут	В любое время после включения питания (Выкл → Вкл)	В
	№921	100110011	Ед. измерения температуры		Градусы Цельсия	Градусы Фаренгейта	В любое время после включения питания	С
	№922	010110011	Режим регулировки количества хладагента		Нормальный режим управления	Режим регулировки количества хладагента	В любое время после включения питания (исключая период первоначального запуска; отменяется через 60 минут после запуска компрессора)	А
	№932	001001011	Аварийный обогрев		Отключен	Включен	В любое время после включения питания	А
	№933	101001011	Установка датчика снега		Действует только когда TH7 ≤ 5 или входной контакт датчика снега включен.	Действует когда TH7 ≤ 5.	В любое время после включения питания	С
	№934	011001011	Установка датчика снега		Непрерывная работа вентилятора. (Вентиляция = 50%)	Периодическая работа вентилятора. (Вентилятор работает циклично: 100% мощности в течение 5 минут, затем остановка на 30 минут)	В любое время после включения питания	С
	№964	001000111	Установка целевой температуры испарения		Зависит от комбинации установок №982 (Примечание 5)		В любое время после включения питания	А
	№972	001100111	Автоматическое переключение охлаждения/обогрев (IC с наименьшим адресом)		Нормальный режим управления	Режим автоматического переключения охлаждения/обогрев	До включения питания (После настройки параметра выполните сброс питания)	А
	№982	011010111	Установка целевой температуры испарения		Зависит от комбинации установок №964 (Примечание 5)		В любое время после включения питания	А
	№988	001110111	Сбор/откачка хладагента (открыт 2-ходовой клапан/LEV1)		Отключено	Включено	После включения питания, когда блоки остановлены.	С

SW4  
1-10:  
(0: ВЫКЛ,  
1: ВКЛ)  
Прим. 1  
SW6-10: ВКЛ

**Примечания:**

1. Для изменения параметров установите SW6-10 в положение Вкл, установите SW4 и нажмите и удерживайте SWP01 в течение 2 секунд или дольше (Выкл → Вкл). LED3 включится при установке переключателя в положение Вкл и выключится при Выкл. Используйте LED3 для подтверждения правильности настроек.
- При замене платы управления настройки должны быть выполнены повторно. Запишите настройки на этикетке схемы электропроводки.
- 2.
- A: ОС: Для того, чтобы значение установки было действительно, необходимо установить переключатель только на ОС.
- B: ОС: Для того, чтобы значение установки было действительно, необходимо установить переключатели на обоих блоках ОС и OS в одинаковое положение.
- C: ОС: Необходимо установить переключатели на обоих блоках ОС и OS.
- D: ОС: Необходимо установить переключатели или на ОС или на OS.
3. Смотрите подробности в 5.2-2-7 Управление режимом оттаивания.
4. В таблице ниже показаны комбинации настроек для позиций №897 и №900 и настройки целевой температуры испарения соответствующие каждой комбинации.

Переключатель		№900	
		Выкл	Вкл
№897	Выкл	0°C	9°C
	Вкл	4°C	14°C

5. В таблице ниже показаны комбинации настроек для позиций №964 и №982 и настройки целевой температуры испарения соответствующие каждой комбинации.

Переключатель		№982	
		Выкл	Вкл
№964	Выкл	0°C	-4°C
	Вкл	-2°C	-6°C

6. Если не указано иное, оставьте переключатель в положение Выкл там, где стоит знак «←».
7. Настройки, установленные с SW4 (SW6-10: Вкл) автоматически сохраняются на внутренних блоках поддерживающих новую функцию\*. Сохраненные настройки автоматически восстанавливаются при замене платы управления наружного блока. Если ни один из подключенных внутренних блоков не поддерживает новую функцию, информация настроек не будет сохранена. В этом случае запишите параметры настроек на панели блока управления.
- \* Новая функция поддерживается на большинстве блоков произведенных с декабря 2012 года. В зависимости от модели эта функция может быть добавлена позже. Обратитесь к дилеру за дополнительной информацией.

**3) Плата инвертора**

Функции переключаемые с помощью указанной ниже перемычкой разъема.

- 1) PУНУ-EP200, EP250, EP300, EP350, EP400, EP450YLM-A

Перемычка	Функция	Функция согласно разъема		Когда переключать
		Разрешено	Запрещено	
Перемычка разъема CN6	Определять или игнорировать следующие ошибки Отказ датчика ACCT: (5301, детализация ошибки № 115) Отказ цепи датчика ACCT: (5301, детализация ошибки № 117) IPM разомкнут/неисправность проводки датчика ACCT: (5301, детализация ошибки № 119) Обнаружение неисправности проводки датчика ACCT: (5301, детализация ошибки № 120)	Определение ошибки разрешено	Определение ошибки запрещено (Работа без нагрузки (холостой ход) разрешена)	В любое время после включения питания

**Примечания:**

- Перемычка разъема CN6 соответствует ответному разъему.
- Для обеспечения возможности обнаружения ошибок и защиты оборудования от повреждения, оставьте перемычку разъема CN6 в ответном разъеме платы инвертора во время работы в нормальном режиме.

## 2) PУНУ-EP500YLM-A

Переключатель	Функция	Функция согласно установке переключателя		Когда переключать	
		Выкл	Вкл		
SW001	1	Определять или игнорировать следующие ошибки Неисправность датчика АССТ/DCСТ: (5301, детализация ошибки № 115 и 116) Неисправность цепи датчика АССТ/DCСТ: (5301, детализация ошибки № 117 и 118) Контур IPM разомкнут/не подключен разъем CNCT2: (5301, детализация ошибки № 119) Обнаружение неисправности проводки: (5301, детализация ошибки № 120)	Определение ошибки разрешено	Определение ошибки запрещено (Работа без нагрузки разрешена)	В любое время после включения питания
	2	–	–	–	–

**Примечания:**

- Установка по умолчанию для всех переключателей в положение Выкл. Если не указано иное, оставьте переключатель в положение Выкл там, где стоит знак «–».
- Оставьте SW001-1 в положение Выкл во время нормальной работы. Установка этого переключателя в положение Вкл отключает функцию обнаружения ошибок и может привести к повреждению оборудования.

## 4) Плата вентилятора (Сторона блока управления, сторона блока пускателя вентилятора)

Переключатель	Функция	Функция согласно установке переключателя		Когда переключать	
		Выкл	Вкл		
SW1	1	Разрешение/запрет операций без нагрузки (холостой ход). Холостой ход будет продолжаться в течение примерно 30 секунд, затем последует аварийная остановка блока. Смотрите дополнительную информацию в 8.1-9-9. Проверка повреждений инвертора вентилятора без нагрузки.	Работа холостого хода запрещена	Работа холостого хода разрешена	В любое время после включения питания
	2	–	–	–	–
	3	–	–	–	–
	4	–	–	–	–
	5	Установка адреса (Сторона блока управления)	0	5	До включения питания
	6	Установка адреса (Сторона блока пускателя вентилятора)	0	6	До включения питания

**Примечания:**

- Только адреса предустановленные до поставки (Все остальные переключатели установлены в положение Выкл.). Если не указано иное, оставьте переключатель в положение Выкл там, где стоит знак «–».
- Установите SW1-5 платы вентилятора на стороне блока управления в положение Вкл (адрес = 5). Установите SW1-6 платы вентилятора на стороне блока пускателя вентилятора в положение Вкл. (адрес = 6).
- Оставьте SW1-1 в положение Выкл во время нормальной работы. Установка этого переключателя в положение Вкл отключает функцию обнаружения ошибок и может привести к повреждению оборудования.

## 5.2-1-2 Функции и заводские установки переключателей внутреннего блока

### 1) Dip-переключатели

#### 1. SW1,3

Переключатель	Функция	Функция согласно установке переключателя		Когда переключать	Примечания
		Выкл	Вкл		
SW1	1	Расположение датчика комнатной температуры	Вход воздуха во внутренний блок	Встроенный датчик пульта управления	Установите в положение Вкл. (встроенный датчик пульта управления) на всех моделях прямооточных блоков (PEFY-VMH-F).  Всегда устанавливайте в положение Выкл. на блоках модели PKFY-VBM.  Применимо только к моделям прямооточных блоков PEFY-VMH-F.  Применимо только к моделям прямооточных блоков PEFY-VMH-F.  Во время остановки блока. (Пульт управления Выкл.)
	2	Определение загрязнения фильтра	Недоступно	Доступно	
	3	Интервал обслуживания фильтра	100 ч	2500 ч	
	4	Внешний воздухозабор	Запрещено	Разрешено	
	5	Выбор удаленной индикации	Выход сигнала вентилятора	Сигнал Вкл термостата	
	6	Управление увлажнителем	Во время режима обогрева	Всегда включен во время режима обогрева	
	7	Скорость вентилятора при выключенном термостате (обогрев)	Очень низкая	Низкая	
		Режим принудительного обогрева при температуре наружного воздуха 5°C или ниже	Недоступно	Доступно	
	8	Скорость вентилятора при выключенном термостате (обогрев)	Согласно установке SW1-7	Заданная скорость вращения	
		-	-	-	
9	Автоматический перезапуск после сбоя питания	Запрещено	Разрешено		
10	Запуск-остановка по электропитанию	Запрещено	Разрешено		
SW3	1	Выбор модели блока	Тепловой насос	Только охлаждения	Всегда устанавливайте в положение Выкл. на блоках модели PKFY-VBM.  На блоках модели PKFY-VBM всегда устанавливайте воздушный поток вниз В или С. Только для модели PLFY-VLMD.  Установите в положение Выкл на блоках, устанавливаемых на полу (PFY). Установка зависит от модели и типа блока. Установка зависит от модели и типа блока.
	2	Жалюзи	Недоступно	Доступно	
	3	Лопасть	Недоступно	Доступно	
	4	Функция качания лопасти	Недоступно	Доступно	
	5	-	-	-	
	6	Предел установки угла лопасти для режима охлаждения	Воздушный поток вниз В, С	Горизонтальный	
		Начальное положение лопасти	Разрешено	Запрещено	
	7	Функция автоматического преобразования значения LEV	Недоступно	Доступно	
	8	Повышение целевой температуры на 4°C в режиме обогрева	Разрешено	Запрещено	
	9	Установка SHm	2°C	5°C	
10	Установка SCm	10°C	15°C		

**Примечания:**

- В затененных ячейках указаны заводские настройки. (Заводские установки положения переключателей не указанные в затененных ячейках приводятся в таблице ниже.)
- Если оба переключателя SW1-7 и SW1-8 установлены в положение Вкл., то вентилятор внутреннего блока останавливается при отключении термостата в режиме обогрева. Для предотвращения неправильного измерения температуры из-за скопления теплого воздуха вокруг внутреннего блока, используйте встроенный датчик температуры пульта управления (SW1-1), а не термистор на входе воздуха во внутренний блок.
- При установке переключателей SW3-1, SW1-7 и SW1-8 в некоторую совместную комбинацию, вентилятор может оставаться остановленным во время охлаждения при выключенном термостате. Смотрите подробности в таблице ниже.

Положение переключателя			Скорость вентилятора при выключенном термостате		Только охлаждение / тепловой насос
SW3-1	SW1-7	SW1-8	Обогрев	Охлаждение	
Выкл.	Выкл.	Выкл.	Очень низкая	Заданная скорость	Тепловой насос
	Вкл.		Низкая		
	Выкл.	Вкл.	Заданная скорость		
	Вкл.		Остановка		
Вкл.	Выкл.	Выкл.	-	Заданная скорость	Только охлаждение
	Вкл.		-		
	Выкл.	Вкл.	-	Остановка	Тепловой насос
	Вкл.		Остановка		

#### 2. SW2

Модель	P15	P20	P25	P32	P40	P50	P63	P71	P80	P100	P125	P140	P200	P250
Код производительности	3	4	5	6	8	10	13	14	16	20	25	28	40	50
Установка SW2														

**Примечания:**

Установки положения переключателей SW2 выполняются перед включением электропитания.

- Отображение настроек SW2 на диагностическом индикаторе смотрите в разделе 9.1-1.

## 2) Адресные переключатели

Фактические настройки адресов внутренних блоков отличаются в различных системах. Подробности настроек адресных переключателей смотрите в руководстве по установке наружного блока.

Каждый адрес является комбинацией двух цифр - десятков и единиц.

### Пример:

При установке адреса «3» установите единицы на «3» и десятки на «0».

При установке адреса «25» установите единицы на «5» и десятки на «2».

## 5.2-1-3 Функции и заводские установки переключателей пульта управления

### 1) Упрощенный MA-пульт управления (PAC-YT52CRA)

Переключатели расположены на задней верхней части корпуса. Настройки главный/дополнительный пульт управления и настройки других функций выполняются этими переключателями. Обычно, только изменение настроек пульта главный/дополнительный выполняются переключателем SW1. (Заводская настройка Вкл для переключателей SW1, 2 и 3 и Выкл для переключателя SW4)

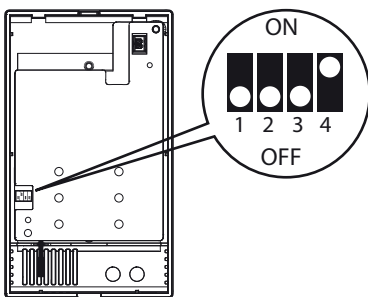

№ SW	Назначение SW	Вкл	Выкл	Описание	Когда переключать
1	Пульт управления главный/дополнительный	Главный	Дополнительный	Установите один из двух пультов управления в одной группе в положение Вкл.	До включения питания
2	Единица измерения отображения температуры	Градусы Цельсия	Градусы Фаренгейта	Для отображения температуры в градусах Фаренгейта установите в положение Выкл.	До включения питания
3	Отображение „Охлаждение”/„Обогрев” в автоматическом режиме.	Да	Нет	Если индикация „Охлаждение”/„Обогрев” в автоматическом режиме не требуется, установите в положение Выкл.	До включения питания
4	Отображение комнатной температуры	Да	Нет	Для отображения комнатной температуры установите в положение Вкл.	До включения питания

### Примечание

Пульты управления PAR-31MAA и PAR-21MAA не оснащены переключателями указанными выше. Смотрите подробности настроек функций в руководстве по по установке.

## 2) ME-пульт управления (PAR-F27MEA)

Установите адрес на пульте управления поворотным переключателем.

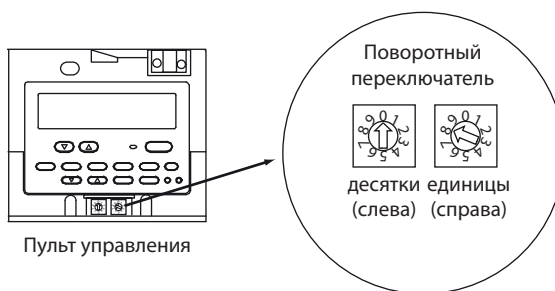

**Пример:**  
Установлен адрес 108

	Диапазон адресов	Способ установки
Главный пульт управления	101 - 150	Минимальный адрес внутреннего блока в группе + 100.
Дополнительный пульт управления	151 - 200	Минимальный адрес внутреннего блока в группе + 150.

Установка поворотного переключателями	Соответствующее значение адреса
01 ~ 99 (*1)	101 - 199 (автоматически прибавляется 100) (*2)
00	200

\*1. При поставке с завода переключатель установлен на «01».

\*2. На ME-пульте управления могут быть установлены адреса в диапазоне 101~200. При установке переключателей в положение 01~99, в разряде сотен автоматически устанавливается цифра 1. При установке переключателей в положение 00, в разряде сотен автоматически устанавливается цифра 2.

### Примечание

Для того, чтобы не повредить поворотные переключатели на пульте, следует использовать небольшую шлицевую отвертку (2,0 мм) и прикладывать усилие не более 19,6 Н. Использование любых других инструментов или приложение большего усилия может повредить переключатель.



### 5.2-2 Управление наружным блоком

#### 5.2-2-1 Описание

- Наружные блоки обозначаются как OC, OS1 и OS2 в порядке уменьшения производительности (если два или более блока имеют одинаковую производительность, то в порядке увеличения адресов).
- Настройки наружного блока можно проверить с помощью переключателя самодиагностики SW4.

SW4 (SW6-10: Выкл.)	Отображение
	<ul style="list-style-type: none"> <li>• Блок обозначен OC: на дисплее отображается «ос»</li> <li>• Блок обозначен OS1: на дисплее отображается «oS-1»</li> <li>• Блок обозначен OS2: на дисплее отображается «oS-2»</li> <li>• Отображение настроек SW на диагностическом индикаторе смотрите в разделе 9-1-1.</li> </ul>

- Блок OC определяет режим работы и режим управления, а также взаимодействует с внутренними блоками.
- Блок OS осуществляет автономное распределение управления (оттаивание, обнаружение ошибок, управление исполнительными механизмами и т.д.) согласно сигналам режима эксплуатации/управления, которые посылаются из блока OC.

#### 5.2-2-2 Управление чередованием последовательности запуска

- При первоначальном запуске наружные блоки запускаются в порядке «OC, OS1 и OS2». После двух и более часов работы, порядок запуска блоков меняется на «OS1, OS2 и OC» или на «OS2, OC и OS1».
- Чередование последовательности запуска выполняется во время остановки всех внутренних блоков. (Даже после двух часов работы чередование последовательности запуска не производится во время работы компрессора).
- Информацию об управлении чередованием последовательности запуска при первоначальном запуске смотрите в 5.2-2-13. Управление при первоначальном запуске.
- Чередование последовательности запуска не меняет базового режима работы блоков OC и OS. Изменяется только последовательность запуска.
- Последовательность запуска наружных блоков можно проверить с помощью переключателя самодиагностики SW4 на блоке OC.

SW4 (SW6-10: Выкл.)	Отображение
	<ul style="list-style-type: none"> <li>• OC → OS1 → OS2: на индикаторе попеременно появляется «ос» и адрес OC.</li> <li>• OS1 → OS2 → OC: на индикаторе попеременно появляется «oS-1» и адрес OS1.</li> <li>• OS2 → OC → OS1: на индикаторе попеременно появляется «oS-2» и адрес OS2.</li> <li>• Отображение настроек SW на диагностическом индикаторе смотрите в разделе 9.1-1.</li> </ul>

#### 5.2-2-3 Инициализация

- При включении электропитания, наивысший приоритет имеет процесс инициализации микроконтроллера.
- Управление системой во время процесса инициализации невозможно. (Возможность управления системой возобновляется после завершения процесса инициализации системы. Процесс инициализации системы включает в себя загрузку данных в микроконтроллер и установку начального положения каждого электронного расширительного вентиля LEV. Этот процесс занимает до 5 минут.)
- Во время процесса инициализации цифровой индикатор на плате управления наружного блока последовательно отображает «номер версии программного обеспечения» → «тип хладагента» → «модель и производительность» → «адрес». Индикация сменяется каждую секунду.

#### 5.2-2-4 Управление первоначальным запуском

- В первые 3 минуты после запуска компрессора его максимальная частота вращения ограничена значением 50 Гц.
- При включении электропитания, нормальный режим работы (снимается ограничение частоты вращения компрессора) начнется после завершения режима первоначального запуска (будет описан далее).

## 5.2-2-5 Управление байпасом

Соленоидные клапаны байпаса SV1a соединяющие стороны высокого и низкого давления выполняют следующие функции.

Соленоидный клапан байпаса SV1a (Вкл = открыт), SV9 (Вкл = открыт), SV2 (Вкл = открыт)

Действие	SV1a	
	Вкл	Выкл
При запуске компрессора каждого наружного блока	Вкл в течение 4 минут	
После включения термостата или через 3 минуты после повторного запуска.	Вкл в течение 4 минут	
Во время режима охлаждения или обогрева при остановленном компрессоре.	Всегда Вкл Исключение: Выкл если 63HS1 - 63LS ≤ 0,2 МПа	
После окончания работы.	Вкл в течение 3 минут Исключение: Выкл если 63HS1 - 63LS ≤ 0,2 МПа	
В режиме оттаивания.	Вкл	
Во время работы компрессора при минимальной частоте вращения в режиме охлаждения и при падении низкого давления (63LS) (в течение 3 или более минут после запуска компрессора)	Когда низкое давление (63LS) падает ниже 0,23 МПа	Когда низкое давление (63LS) превышает 0,38 МПа
При выполнении следующих условий во время режима обогрева: частота компрессора после подачи электропитания больше 0. Низкое давление (63LS) падает (в течение одной или более минут после запуска компрессора, если суммарное время работы компрессора менее одного часа; три или более минуты, если суммарное время работы компрессора более одного часа)	Когда низкое давление (63LS) падает ниже 0,12 МПа	Когда низкое давление (63LS) поднимается выше 0,16 МПа
Когда растет высокое давление (63HS1)	Когда высокое давление 63HS1 превышает 3,62 МПа	Когда высокое давление 63HS1 меньше или равно 3,43 МПа через 30 секунд

Действие	SV9	
	Вкл	Выкл
Когда высокое давление (63HS1) растет во время режима обогрева	Когда высокое давление 63HS1 превышает 3,50 МПа	Когда высокое давление 63HS1 меньше или равно 2,70 МПа
Когда система вернулась в нормальный режим работы после завершения цикла оттаивания	Если TH7 > -15°C, остается Вкл (открытым) в течение пяти минут, затем Выкл (закрывается) Если TH7 ≤ -15°C, остается Вкл (открытым) в течение 25 минут или остается Вкл (открытым) пока высокое давление 63HS1 ниже 1,96 МПа, затем Выкл (закрывается)	
Прочие режимы	Всегда Выкл	

Действие	SV2	
	Вкл	Выкл
Во время режима оттаивания	Только во время режима оттаивания	Все остальное время, исключая режим оттаивания

Действие	SV10	
	Вкл	Выкл
Во время режима непрерывного обогрева	EP200 ~ EP350: Нижняя часть теплообменника оттаивается. EP400 ~ EP500: Левая часть теплообменника оттаивается.	Кроме указанного слева.

Действие	SV11	
	Вкл	Выкл
Во время режима непрерывного обогрева	EP200 ~ EP350: Верхняя часть теплообменника оттаивается. EP400 ~ EP500: Правая часть теплообменника оттаивается.	Кроме указанного слева.

### 5.2-2-6 Управление частотой вращения компрессора

- В зависимости от требуемой производительности, частота вращения компрессора регулируется для поддержания постоянной температуры испарения ( $0^{\circ}\text{C} = 0,71 \text{ МПа}$ ) во время режима охлаждения и температуры конденсации ( $49^{\circ}\text{C} = 2,88 \text{ МПа}$ ) во время режима обогрева.
- В таблице ниже приводятся диапазоны рабочей частоты вращения компрессора во время нормального режима работы.
- В системе с несколькими наружными блоками, блок OS работает при частоте вращения компрессора, которая рассчитывается блоком OS на основании предварительного значения частоты вращения компрессора, которое определяется блоком ОС.

Модель	Частота/охлаждение, Гц		Частота/обогрев, Гц	
	Макс.	Мин.	Макс.	Мин.
200	52	10	56	10
250	65	10	71	10
300	74	16	88	16
350	91	16	105	16
400	97	16	110	16
450	111	16	122	16
500	123	16	129	16

#### Примечание

Максимальная частота вращения компрессора во время режима обогрева зависит от температуры наружного воздуха.

#### 1) Ограничение давления

Верхний предел высокого давления (63HS1) устанавливается заранее и когда давление превышает этот верхний предел, частота вращения уменьшается через каждые 15 секунд.

- Верхний предел высокого давления определяется датчиком 63HS1 и равен 3,58 МПа.

#### 2) Ограничение температуры нагнетания

Температура нагнетания (ТН4) работающего компрессора находится под постоянным контролем и когда она превысит верхний предел, частота вращения будет уменьшаться поминутно.

- Рабочая температура нагнетания равна  $115^{\circ}\text{C}$ .

#### 3) Периодический контроль частоты вращения

Периодический контроль частоты производится во всех случаях, исключая режим первоначального запуска, изменения состояния, а также защитные режимы и осуществляется следующим образом.

#### Цикл периодического контроля

Периодический контроль производится после того, как истечет следующий промежуток времени

- Через 30 секунд после того, как либо будет запущен компрессор, либо завершится режим оттаивания
- Через 30 секунд после изменения частоты вращения на основании температуры нагнетания или ограничения давления

#### Величина изменения частоты вращения

Величина изменения частоты вращения регулируется для приближения к целевому значению в зависимости от температуры испарения ( $T_e$ ) и температуры конденсации ( $T_c$ ).

## 5.2-2-7 Управление режимом оттаивания

## 1) Начало режима оттаивания

• Цикл оттаивания начнется когда будут выполнены все три условия (температура наружного воздуха, суммарное время работы компрессора и температура фреонпровода) указанные в столбцах «Условие 1», «Условие 2» и «Условие 3» таблицы ниже.

	Условие 1	Условие 2	Условие 3
Температура наружного воздуха (ТН7)	-5°C или выше	-5°C или ниже	
Суммарное время работы компрессора	50 минут или более 90 минут или более, если таймер запрета оттаивания установлен на значение 90		250 минут или более
Температура испарения (Те)	Температура испарения остается ниже температуры указанной в таблице ниже (Примечание 1) в течение 3 минут	$T_e \leq 1,1 \times T_{H7} - 7,5$ в течение 3 минут или показания $63LS < 1,5 + 0,02 \times (20 + T_{H7})$ в течение 3 минут.	Температура испарения остается ниже температуры указанной в таблице ниже (Примечание 1) в течение 3 минут

## Примечание

Температура испарения (Те)

	EP200 ~ EP350	EP400 ~ EP500
SW4 (915) Выкл	-13°C	-11°C
SW4 (915) Вкл	-8°C	-8°C

- Цикл оттаивания не начнется, если другие наружные блоки находятся в режиме оттаивания или не прошло минимально 10 минут после завершения последнего цикла оттаивания.
- Если после пуска компрессора или после завершения режима оттаивания прошло 10 минут, то принудительный режим оттаивания может быть активирован путем установки Dip-переключателя SW4 (913) в положение Вкл.
- Даже если таймер запрета оттаивания установлен на значение 90 минут, фактическое время запрета оттаивания для следующего цикла оттаивания будет равно 50 минутам, если последний цикл оттаивания занял 12 минут.
- Все блоки работающие в режиме обогрева одновременно перейдут в режим оттаивания в системе с несколькими блоками. Блоки, которые не работают, могут начать работать в режиме оттаивания или не начать работу в этом цикле в зависимости от суммарного времени работы своих компрессоров.

## 2) Режим оттаивания

Частота вращения компрессора	Модель	Частота вращения компрессора
	EP200 - EP250	79 Гц
	EP300 - EP350	107 Гц
	EP400 - EP500	129 Гц
Вентилятор наружного блока	Остановлен	
SV1a	Вкл	
SV5b	Выкл (открыт)	
21S4a	Выкл	
21S4b, 21S4c	Выкл	
SV9	Выкл	
SV10, SV11	Выкл (закрыт)	
SV2	Вкл	
LEV1	0 импульсов (*1)	
LEV2	2000 импульсов	

\*1. Это значение может быть выше 0 импульсов в зависимости от значений 63LS и ТН4.

### 3) Окончание режима оттаивания

• Цикл оттаивания заканчивается через 12 минут после начала цикла или при непрерывном определении превышения температуры фреонопровода (ТНЗ) над значениями указанными в таблице ниже в течение 4 минут, если SW4 (916) установлен в положение Выкл или в течение 2 минут, если SW4 (916) установлен в положение Вкл.

• Цикл оттаивания не закончится через 2 минуты после начала, пока не выполнится одно из условий: температура фреонопровода достигла 25°C и Dip-переключатель SW4 (916) установлен в положение Выкл ИЛИ  $\alpha (*1) = 25^\circ\text{C} + \text{ТНЗ}$  и SW4 (916) установлен в положение Вкл.

\*1)  $5^\circ\text{C} \leq \alpha \leq 25^\circ\text{C}$

• В системе с несколькими наружными блоками оттаивание заканчивается на всех блоках одновременно.

Модель	ТНЗ	
	SW4 (916) Выкл	SW4 (916) Вкл
EP200 ~ EP250	10°C	5°C
EP300 ~ EP500	7°C	5°C

### 4) Проблемы во время режима оттаивания

• Если во время режима оттаивания будет обнаружена неисправность, то работа остановиться и время запрета оттаивания основанное на суммарное время работы компрессора будет установлено на 20 минут.

### 5) Изменение количества работающих внутренних блоков во время режима оттаивания

• Даже если количество работающих внутренних блоков изменяется во время режима оттаивания, то режим оттаивания будет продолжен и изменения будут произведены после его окончания.

• Режим оттаивания будет продолжен даже если внутренние блоки остановятся или выключен термостат (температура достигнут).

## 5.2-2-8 Управление режимом непрерывного обогрева

### 1) Условия запуска режима непрерывного обогрева

• Режим непрерывного обогрева будет запущен при выполнении всех условий перечисленных в таблице ниже (температура наружного воздуха, суммарное время работы компрессора и температура фреонопровода).

• SW4 (848) должен быть установлен в положение Вкл для выполнения режима непрерывного обогрева.

Температура наружного воздуха (ТН7)	2,0°C ~ 7,0 °C
Суммарное время работы компрессора	По истечение 10 минут при 2,0 °C ~ 3,5 °C По истечение 20 минут при 3,6 °C ~ 7,0 °C
Температура испарения (Te)	По истечение 3 минут при 0 °C ~ 25 °C

### 2) Управление клапанами во время цикла непрерывного обогрева

	Верхний (правый) теплообменник в режиме оттаивания	Нижний (левый) теплообменник в режиме оттаивания
Вентилятор наружного блока	Работает	Работает
SV1a	Выкл	
SV5b	Выкл	
SV9	Выкл	
SV10	Выкл	Вкл
SV11	Вкл	Выкл
21S4a, b, c	Вкл	

## 5.2-2-9 Режим сбора хладагента

Сбор хладагента выполняется в режиме обогрева для предотвращения скопления хладагента внутри блока во время его остановки (блок в режиме вентиляции) или внутри внутреннего блока в режиме охлаждения или в режиме обогрева при выключенном термостате. Сбор хладагента также выполняется во время работы в режиме охлаждения для предотвращения скопления чрезмерного количества хладагента в теплообменнике наружного блока.

## 1) Во время режима обогрева

## Запуск режима сбора хладагента

Режим сбора хладагента во время режима обогрева начнется при выполнении всех трех указанных ниже условий:

- Прошло 15 минут после завершения предыдущего цикла сбора хладагента
- $T_{H4} > 115^{\circ}\text{C}$
- Частота ниже 50 Гц

## Сбор хладагента

1) Сбор хладагента осуществляется путем открытия расширительного вентиля LEV соответствующего внутреннего блока в течение 30 секунд (блок остановлен, работает в режиме вентиляции, охлаждения или обогрева с выключенным термостатом).

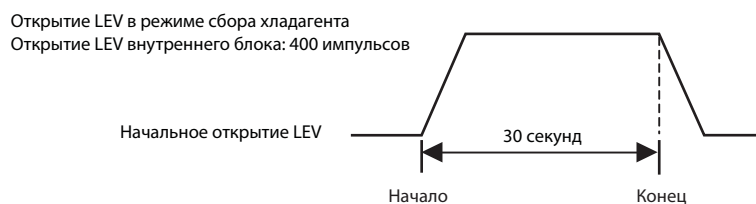

2) Периодическое управление производительностью наружного блока и расширительными вентилями LEV внутренних блоков будет приостановлено во время работы режима сбора хладагента; управление будет возобновлено после окончания сбора хладагента.

## 2) Во время режима охлаждения

## Запуск режима сбора хладагента

Режим сбора хладагента начнется при выполнении всех указанных ниже условий:

- Прошло 30 минут после завершения предыдущего цикла сбора хладагента
- Если блок непрерывно работает более 3 минут с высокой температурой нагнетания
- $T_{H4} > 105^{\circ}\text{C}$  или  $63\text{HS1} > 3,43 \text{ МПа}$  и  $SC0 > 10^{\circ}\text{C}$

## Сбор хладагента

Сбор хладагента осуществляется путем увеличения степени открытия расширительного вентиля LEV1 и возобновления периодического управления.

## 5.2-2-10 Управление вентилятором наружного блока

## 1) Метод управления

- В зависимости от требуемой производительности, скорость вращения вентилятора наружного блока контролируется инвертором для поддержания постоянной температуры испарения ( $0^{\circ}\text{C} = 0,71 \text{ МПа}$ ) во время работы в режиме охлаждения и постоянной температуры конденсации ( $49^{\circ}\text{C} = 2,88 \text{ МПа}$ ) во время работы в режиме обогрева.
- В системе с несколькими наружными блоками, вентилятор блока OS работает при частоте вращения рассчитываемой блоком OS на основании предварительного значения частоты вращения вентилятора, которое определяется блоком OS.

## 2) Управление

- Вентилятор наружного блока останавливается пока остановлен компрессор (кроме случая, когда подключен датчик снега).
- Вентилятор работает на полной скорости в течение 5 секунд после запуска. (Только когда  $\text{TH7} < 0^{\circ}\text{C}$ )
- Вентилятор наружного блока останавливается во время работы в режиме оттаивания.

## 5.2-2-11 Управление переохладителем (Расширительный вентиль 1)

- Наружные блоки OS, OS1 и OS2 управляют переохладителем индивидуально.
- Вентиль LEV контролируется каждые 30 секунд для поддержания постоянного переохладения на выходе теплообменника наружного блока, которое вычисляется из значений высокого давления (63HS1) и температуры жидкостного фреонопровода (TH3) или перегрева, который вычисляется из значений низкого давления (63LS) и температуры на выходе байпаса (TH2) переохладителя.
- Степень открытия вентиля LEV определяется исходя из температуры хладагента на входе (TH6) и выходе (TH3) переохладителя, значений высокого давления (63HS1) и температуры нагнетания (TH4). В системе с одним наружным блоком вентиль LEV закрыт (0) в режиме обогрева, пока компрессор остановлен и в режиме охлаждения при выключенном термостате. В системе с несколькими наружными блоками вентиль LEV закрыт (0) в режиме обогрева, пока компрессор остановлен или в режиме охлаждения при выключенном термостате. Вентиль LEV открывается в определенное положение, если прошло 15 минут после выключения термостата. (65 импульсов)
- Во время цикла оттаивания, обычно, вентиль изначально работает при 0 импульсов, хотя он может работать при более высоких импульсах в зависимости от значений 63LS и TH4.

## 5.2-2-12 Управление потоком хладагента (Расширительный вентиль 2a и 2b)

- Поток хладагента контролируется каждым блоком в комбинированных моделях в режиме обогрева. Управление потоком хладагента выполняется блоками OS, OS1 и OS2 индивидуально. Вентиль открывается на определенную величину в режиме охлаждения. (Открытие: 2100 импульсов)
- Степень открытия вентиля определяется исходя из значений высокого давления (63HS1), температуры нагнетания (TH4), низкого давления (63LS) и температуры фреонопровода (TH5).
- Если блок выключен, вентиль перемещается в predeterminedенную позицию.
- Открытие вентиля может увеличиться до 3000 импульсов во время цикла оттаивания или если блоки работают в необычных условиях.

## 5.2-2-13 Управление при первоначальном запуске

- При запуске в первый раз до истечения 12 часов после включения электропитания, блок переходит в режим первоначального запуска.
- После завершения режима первоначального запуска на блоках OS, OS1 и OS2, они переходят в нормальный режим управления.

## 1) Модели EP200 - EP500YLM



## 2) Модели EP500 - EP600YSLM

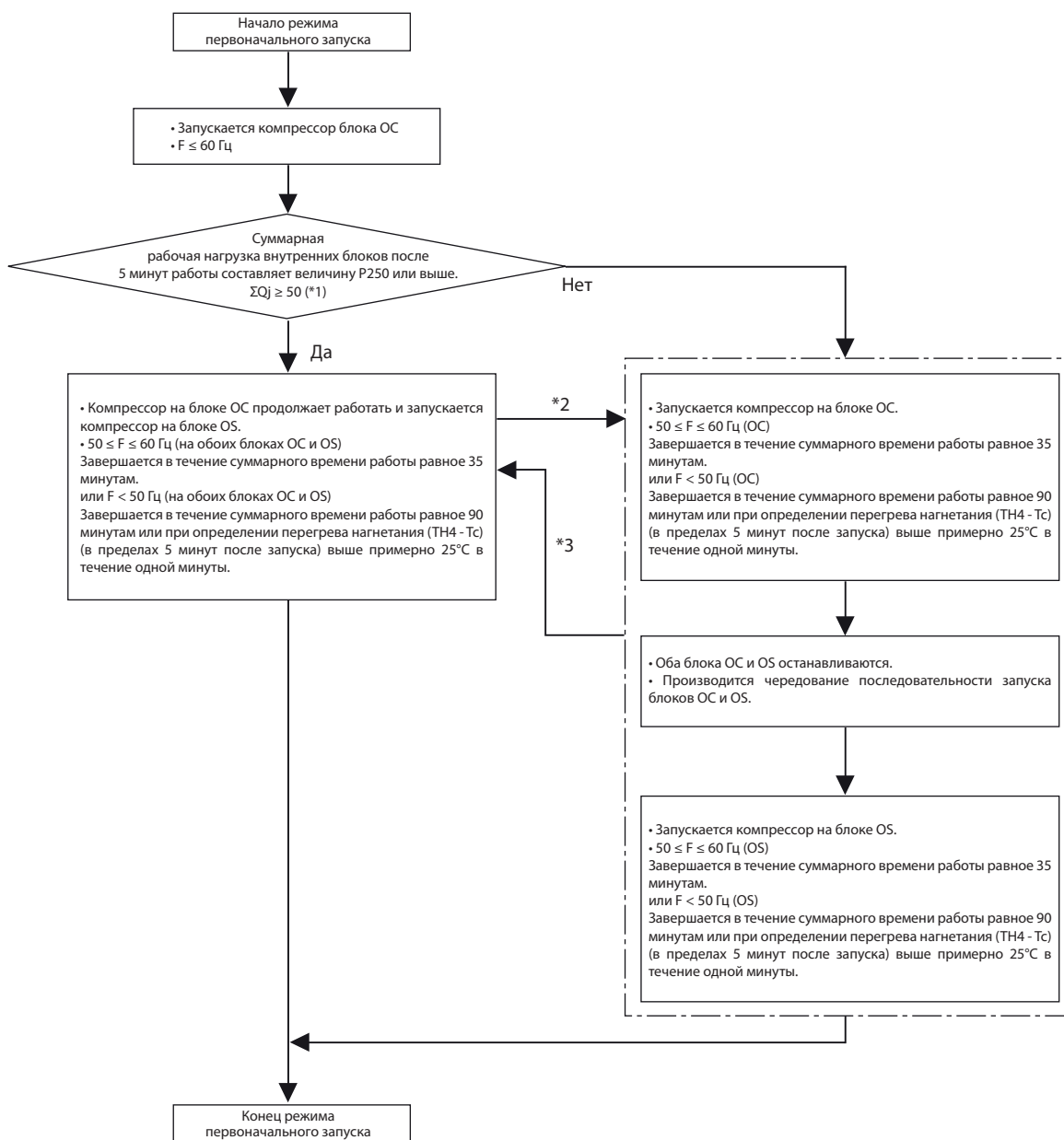

\*1

ΣQj: сумма кодов производительности внутренних блоков.

Смотрите информацию о кодах производительности в разделе 5.2-1-2. Функции и заводские установки переключателей внутреннего блока.

\*2

Нагрузка на систему кондиционирования воздуха слишком мала для одновременной работы обоих блоков ОС и OS.

\*3

Нагрузка на систему кондиционирования воздуха достаточно высока для одновременной работы обоих блоков ОС и OS.



## 3) Модели EP650 - EP900YSLM

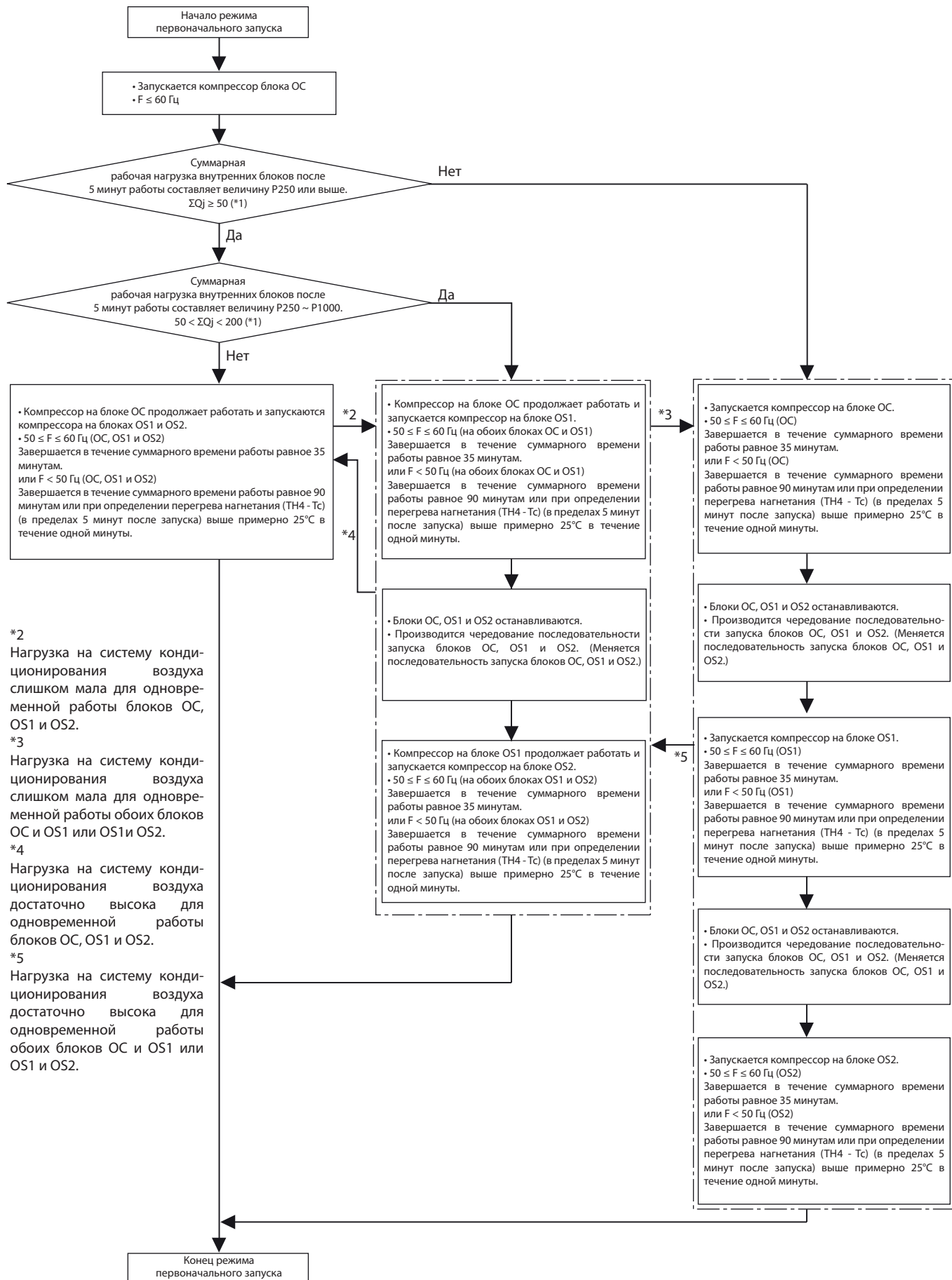

Глава 5

\*2 Нагрузка на систему кондиционирования воздуха слишком мала для одновременной работы блоков ОС, OS1 и OS2.

\*3 Нагрузка на систему кондиционирования воздуха слишком мала для одновременной работы обоих блоков ОС и OS1 или OS1 и OS2.

\*4 Нагрузка на систему кондиционирования воздуха достаточно высока для одновременной работы блоков ОС, OS1 и OS2.

\*5 Нагрузка на систему кондиционирования воздуха достаточно высока для одновременной работы обоих блоков ОС и OS1 или OS1 и OS2.

\*1

ΣQj: сумма кодов производительности внутренних блоков.

Смотрите информацию о кодах производительности в разделе 5.2-1-2. Функции и заводские установки переключателей внутреннего блока.

## 5.2-2-14 Аварийный режим работы

### 1. Неисправность наружного блока

- Аварийный режим работы это режим, при котором нормально работающие наружные блоки принимают на себя рабочую нагрузку неисправных наружных блоков. (Модели EP500~EP600YSLM переходят в аварийный режим работы при неисправности одного наружного блока, модели EP 650~EP900YSLM переходят в аварийный режим работы при неисправности одного или двух наружных блоков.)
- Этот режим может быть запущен путем сброса неисправности с пульта управления.

#### 1) Запуск аварийного режима

- 1) При возникновении неисправности, ее код и адрес неисправного устройства отображаются на пульте управления.
- 2) Ошибка сбрасывается с помощью пульта управления.
- 3) Если неисправность (код ошибки) допускает включение блока в аварийном режиме на приведенном выше шаге 1 (см. таблицу ниже), то запускается режим повторной попытки.
- 4) Если во время режима повторной попытки (см. шаг 3 выше) будет обнаружена такая же неисправность, то аварийный режим работы может быть запущен путем сброса неисправности с пульта управления.

#### Коды неисправностей допускающие работу в аварийном режиме (применимо к блокам ОС и OS)

Источник неисправности		Коды неисправностей, допускающие работу в аварийном режиме	Описание кода неисправности
Компрессор Электродвигатель вентилятора Инвертор		0403	Ошибка последовательной связи
		4220, 4225, 4226	Падение выпрямленного напряжения
		4230, 4235	Защита теплоотвода от перегрева
		4240, 4245	Защита от перегрузки
		4250, 4255, 4256	Реле отключения при превышении тока
		5110	Отказ датчика температуры теплоотвода (THNS)
		5120	Неисправность цепи датчика температуры DCL
		5301	Отказ датчика/цепи тока
		5305, 5306	Ошибка определения местоположения
Термистор	TH2	5102	Неисправность термистора на выходе байпаса из переохладителя
	TH3	5103	Неисправность термистора на выходе из теплообменника
	TH4	5104	Неисправность датчика температуры нагнетания
	TH5	5105	Неисправность датчика температуры на входе в аккумулятор
	TH6	5106	Неисправность термистора жидкости на выходе из переохладителя
	TH7	5107	Неисправность датчика температуры наружного воздуха
	TH9	5109	Неисправность датчика температуры непрерывного обогрева
	TH11	5111	Неисправность датчика температуры непрерывного обогрева
Электропитание		4102	Обрыв фазы
		4115	Неисправность сигнала синхронизации электропитания

#### Модель аварийной работы (2 наружных блока)

		Модель отказа ОС	Модель отказа OS
ОС		Неисправность	Норма
OS		Норма	Неисправность
Аварийный режим работы	Охлаждение	Разрешено	Разрешено
	Обогрев	Разрешено	Разрешено
Максимальная полная производительность внутренних блоков (Примечание.)		60%	

## Модель аварийной работы (3 наружных блока)

		Модель отказа ОС	Модель отказа OS1	Модель отказа OS2	Модель отказа ОС, OS1	Модель отказа ОС, OS2	Модель отказа OS1, OS2
ОС		Неисправность	Норма	Норма	Неисправность	Неисправность	Норма
OS1		Норма	Неисправность	Норма	Неисправность	Норма	Неисправность
OS2		Норма	Норма	Неисправность	Норма	Неисправность	Неисправность
Аварийный режим работы	Охлаждение	Разрешено	Разрешено	Разрешено	Разрешено	Разрешено	Разрешено
	Обогрев	Разрешено	Разрешено	Разрешено	Разрешено	Разрешено	Разрешено
Максимальная полная производительность внутренних блоков (Примечание.)		60%			40%		

**Примечание**

При попытке запустить в работу группу блоков с суммарной производительностью превышающей максимально допустимую, некоторые внутренние блоки перейдут в состояние с выключенным термостатом.

**2) Окончание аварийного режима****1) Условия окончания аварийного режима**

При выполнении одного из указанных ниже условий, аварийный режим работы прекращается и блок останавливается.

- Когда суммарное время работы компрессора в режиме охлаждения составило четыре часа.
- Когда суммарное время работы компрессора в режиме обогрева составило два часа.
- Когда обнаружена ошибка, которая не допускает работу блока в аварийном режиме.

**2) Управление во время или после завершения работы в аварийном режиме**

- Во время или после завершения работы в аварийном режиме компрессор останавливается и код неисправности выводится на пульт управления.
- Если сброс неисправности выполнен во время завершения аварийного режима работы, блок повторит процедуры указанные выше в пункте 1).
- Для завершения аварийного режима работы после устранения неисправности, выключите и снова включите электропитание.

**2. Ошибка линии связи или если некоторые наружные блоки отключены**

Это временный режим работы при котором работает наружный блок не имеющий неисправностей, если возникла ошибка линии связи или отключены некоторые наружные блоки.

**1) Запуск аварийного режима (если неисправен блок ОС)**

1. При возникновении неисправности адрес неисправного устройства и код ошибки будут отображены на пульте управления.
2. Сбросьте ошибку с пульта управления для запуска аварийного режима работы.

**Меры безопасности перед выполнением работ по ремонту и техническому обслуживанию блока**

- При возникновении неисправности в блоке ОС, блок OS временно возьмет на себя функции блока ОС и выполнение аварийного режима работы. В этом случае информация о подключении внутреннего блока изменится.
- В системе имеющей функцию диспетчеризации, сообщение о том, что информация системы диспетчеризации содержит ошибку может появиться на TG-2000A. Даже в случае появления такого сообщения, не изменяйте (и не устанавливайте) информацию о контуре хладагента в TG-2000A. После завершения работы в аварийном режиме будет восстановлена корректная информация о подключении.

## 2) Запуск аварийного режима (если неисправен блок OS)

Возникает ошибка линии связи. → Аварийный режим работы начинается примерно через шесть минут.

### Коды неисправностей допускающие работу в аварийном режиме (применимо к блоками OC и OS)

Источник неисправности	Коды ошибок допускающие работу в аварийном режиме	Описание кода ошибки
Неисправность печатной платы или отключение питания наружных блоков	6607	Ошибка отсутствия подтверждения
	6608	Ошибка отсутствия отклика

### Модель аварийной работы (2 наружных блока)

		Модель отказа OC	Модель отказа OS
OC		Неисправность	Норма
OS		Норма	Неисправность
Аварийный режим работы	Охлаждение	Разрешено	Разрешено
	Обогрев	Разрешено	Разрешено
Максимальная полная производительность внутренних блоков (Примечание.)		Производительность соответствует суммарной производительности работоспособных наружных блоков	

### Модель аварийной работы (3 наружных блока)

		Модель отказа OC	Модель отказа OS1	Модель отказа OS2	Модель отказа OC, OS1	Модель отказа OC, OS2	Модель отказа OS1, OS2
OC		Неисправность	Норма	Норма	Неисправность	Неисправность	Норма
OS1		Норма	Неисправность	Норма	Неисправность	Норма	Неисправность
OS2		Норма	Норма	Неисправность	Норма	Неисправность	Неисправность
Аварийный режим работы	Охлаждение	Разрешено	Разрешено	Разрешено	Разрешено	Разрешено	Разрешено
	Обогрев	Разрешено	Разрешено	Разрешено	Разрешено	Разрешено	Разрешено
Максимальная полная производительность внутренних блоков (Примечание.)		Производительность соответствует суммарной производительности работоспособных блоков					

#### Примечание

При попытке запустить в работу группу блоков с суммарной производительностью превышающей максимально допустимую, некоторые внутренние блоки перейдут в состояние с выключенным термостатом.

## 3) Окончание аварийного режима

Когда связь будет восстановлена, аварийный режим будет отменен и блоки перейдут в нормальный режим работы.

## 5.2-2-15 Режим работы

## 1) Режим работы внутренних блоков

Режим работы может быть выбран из следующих 5 режимов с помощью пульта управления.

1	Режим охлаждения
2	Режим обогрева
3	Режим осушения
4	Режим вентиляции
5	Блок выключен

## 2) Режим работы наружных блоков

1	Режим охлаждения	Все внутренние блоки работают в режиме охлаждения.
2	Режим обогрева	Все внутренние блоки работают в режиме обогрева.
3	Блок выключен	Все внутренние блоки работают в режиме вентиляции или выключены.

**Примечание**

Если наружный блок работает в режиме охлаждения, то режим работы подключенных внутренних блоков не работающих в режиме охлаждения (выключен, режим вентиляции, термостат выключен) не может быть изменен на режим обогрева с пульта управления. При попытке переключения на пульте управления будет мигать «Обогрев». Переключение возможно, если наружный блок работает в режиме обогрева. (Режим работы наружного блока и всей системы определяется по выбранному режиму для первого включенного внутреннего блока.)

## 5.2-2-16 Ограничение производительности

Работа в режиме охлаждения/обогрева может быть ограничена (термостат выключен) внешним сигналом к внутренним блокам.

**Примечание**

Если Dip-переключатель SW6-8 установлен в положение Вкл, то разрешено 4-х шаговое ограничение производительности. 8-и шаговое ограничение производительности возможно в системе с двумя наружными блоками. 12-и шаговое ограничение производительности возможно в системе с тремя наружными блоками.

Смотрите подробности в разделе 2-4-7. Различные способы управления с помощью разъема сигнала входа/выхода на наружном блоке.

## 5.2-2-17 Управление питанием погружного нагревателя при выключенном компрессоре (кроме EP500)

Погружной нагреватель используется для обогрева двигателя компрессора на остановленном наружном блоке для испарения жидкого хладагента в компрессоре или предотвращения попадания жидкого хладагента в компрессор.

- Первоначальное включение после включения питания: подождите 12 часов и затем переходите к операциям выполняемым во время остановки компрессора.
- Если компрессор остановлен: подождите 30 минут после остановки компрессора и затем повторите цикл включения-выключения с 30-минутным интервалом.

## 5.2-2-18 Управление нагревателем компрессора (модель EP500)

Когда наружный блок остановлен, нагреватель, обернутый вокруг компрессора, нагревает компрессор для испарения скопившегося жидкого хладагента и предотвращения скапливания жидкого хладагента в компрессоре

- Нагреватель всегда включен при остановке компрессора.

5.2-3 Алгоритмы управления системой

5.2-3-1 Алгоритм определения режима системы

1) Внутренний блок (режим: охлаждение, обогрев, осушение, вентиляция)

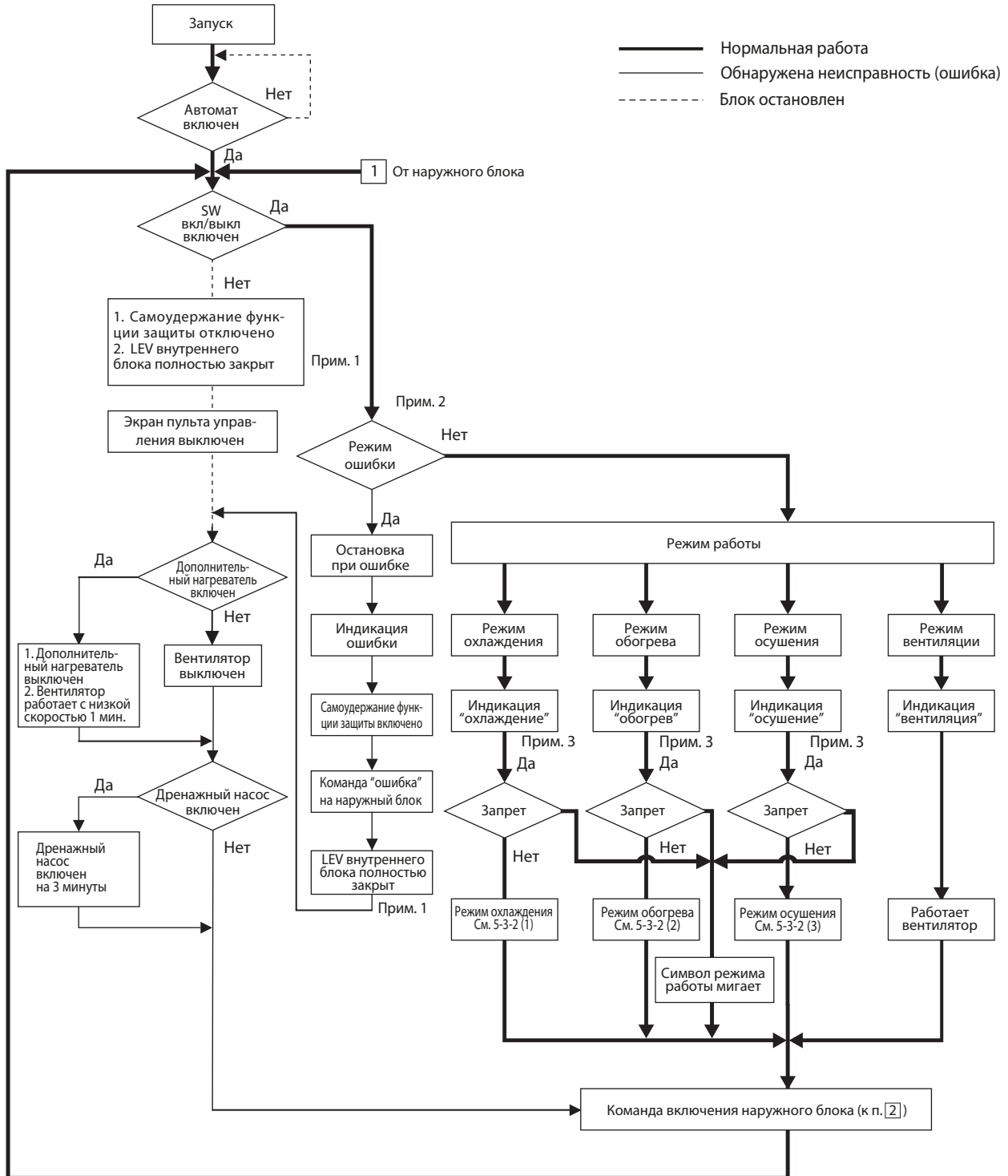

Примечания:

- 1) Расширительный вентиль LEV внутреннего блока полностью закрыт: Открытие 41 импульс.
- 2) Система может перейти в режим неисправности (ошибки) со стороны внутреннего блока или наружного блока. При обнаружении неисправности внутреннего блока (кроме утечки конденсата) отключается данный внутренний блок. При неисправности наружного блока останавливаются все подключенные внутренние блоки.
- 3) Действие будет запрещено, если установленный режим охлаждения/обогрева отличается от режима наружного блока.

## 2) Наружный блок (режим: охлаждение и обогрев)

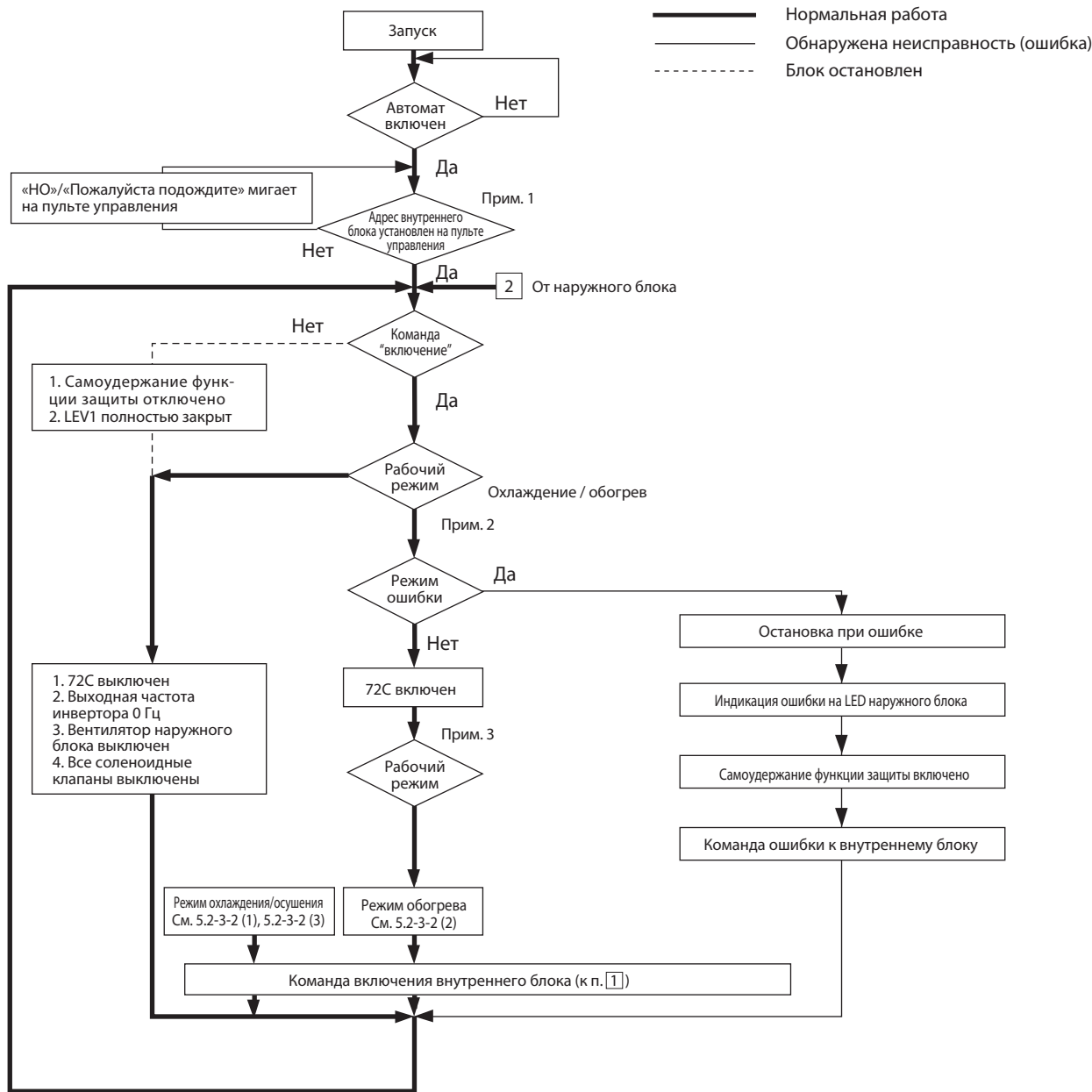

### Примечания:

- 1) В течение 3 минут после включения питания запускается поиск адресов внутренних блоков, адресов пультов управления, информации о группе. В это время надпись „НО”/„PLEASE WAIT” мигает на экране пульта. Если внутренний блок не сгруппирован с пультом управления, то мигание „НО”/„PLEASE WAIT” продолжается более 3 минут после включения электропитания.
- 2) Система может перейти в режим неисправности (ошибки) от внутреннего блока или от наружного блока. Наружный блок остановится, только если неисправны все подключенные внутренние блоки. Наружный блок будет работать даже если работает один внутренний блок. Код ошибки будет показан на диагностическом индикаторе наружного блока.
- 3) Режим работы наружного блока совпадает с выбранным режимом работы внутреннего блока. Тем не менее, если наружный блок и часть внутренних работают в режиме охлаждения, то переключить остальные внутренние блоки в режим обогрева невозможно вне зависимости от их текущего состояния. Аналогично, для режима обогрева.

## 5.2-3-2 Действия выполняемые в различных режимах

### 1) Режим охлаждения

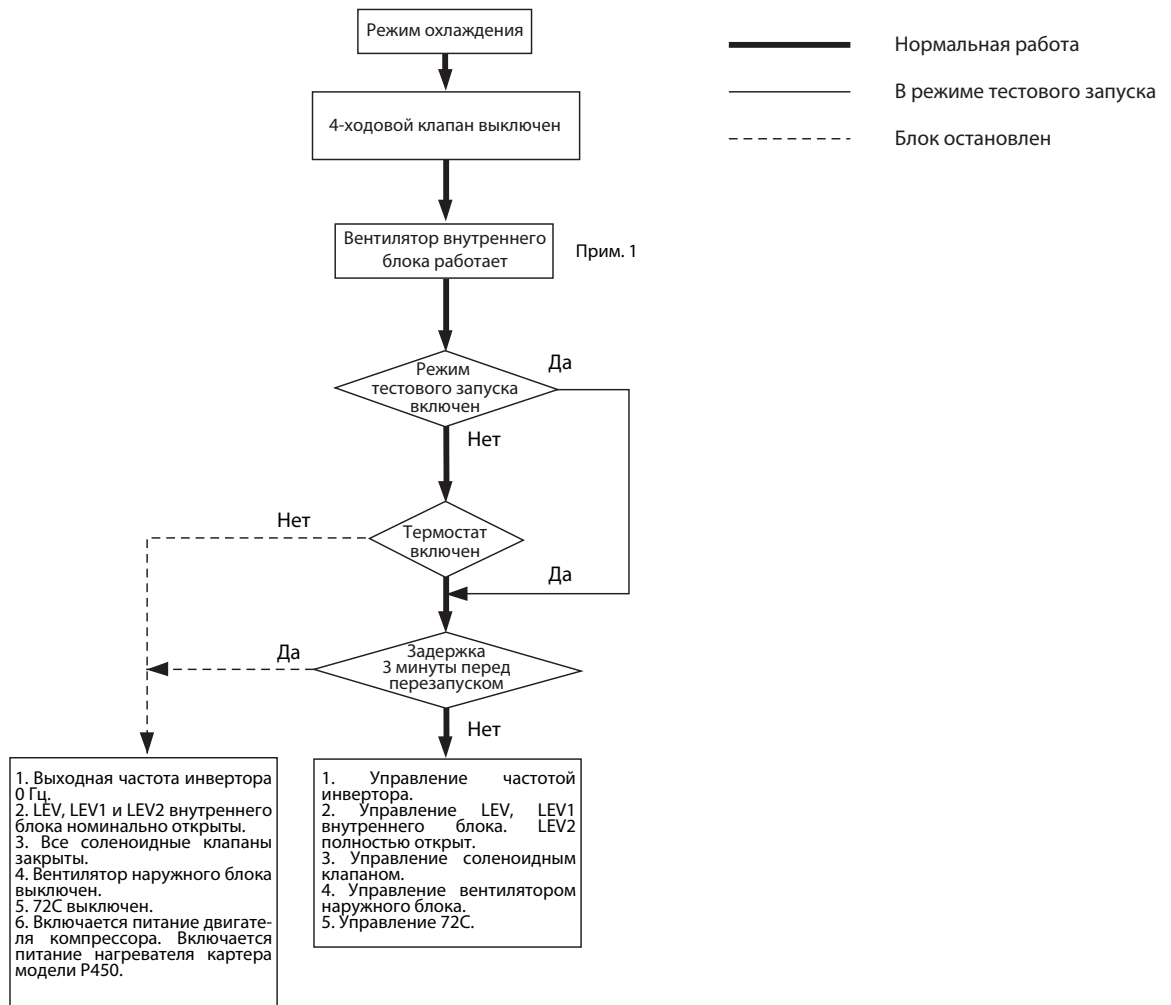

**Примечание.**

1) Вентилятор внутреннего блока вращается на установленной скорости независимо от того, включен термостат или нет.



## 2) Режим обогрева

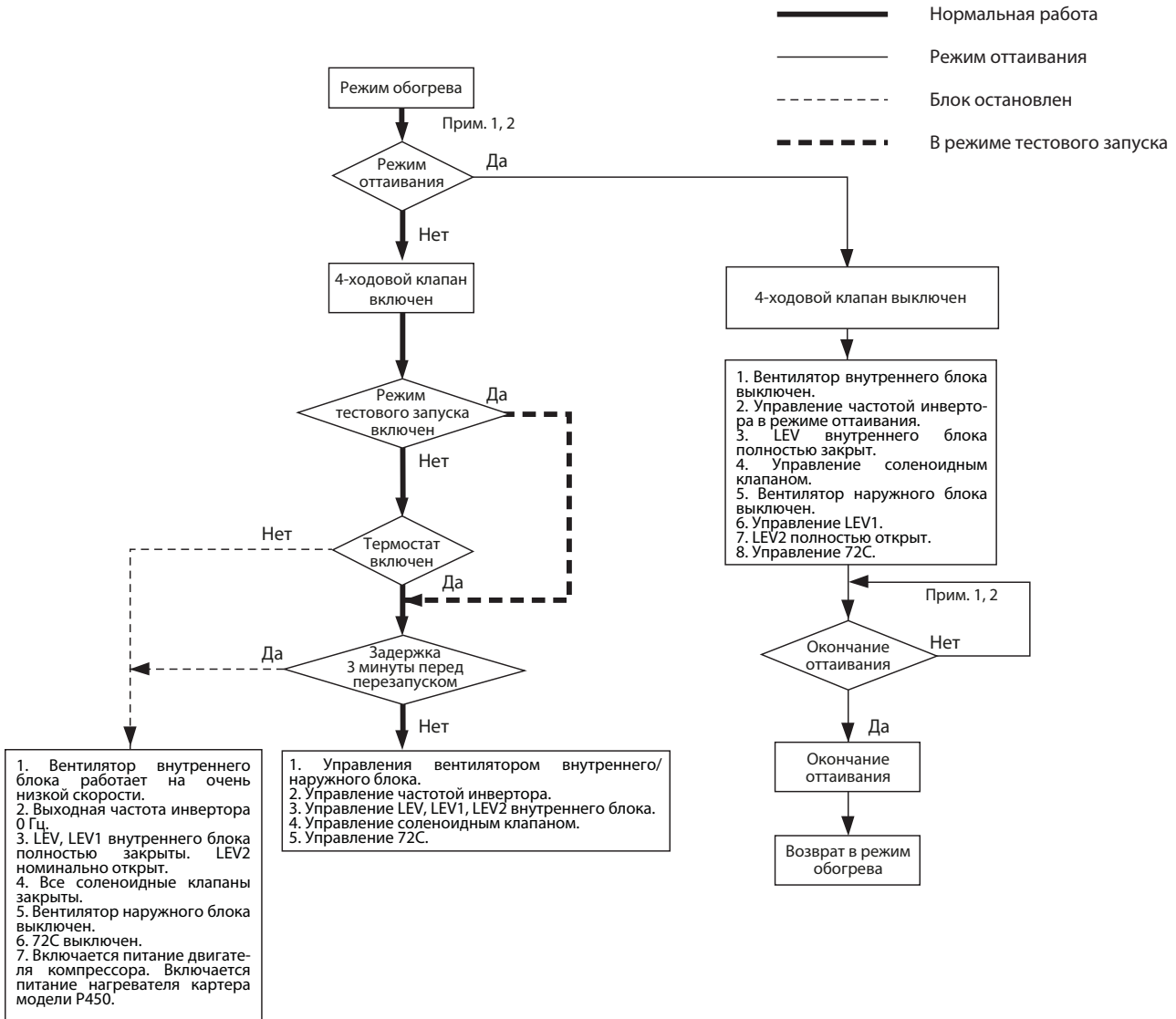

### Примечания:

- 1) Когда наружный блок переходит в режим оттаивания, блок передает команду оттаивания на внутренний блок, который начинает цикл оттаивания. Аналогично, при окончании режима оттаивания внутренний блок возвращается в режим обогрева после получения команды окончания оттаивания от наружного блока.
- 2) Условия окончания режима оттаивания: прошло 12 минут после начала цикла оттаивания.  
Температура фреонапровода наружного блока: смотрите раздел 5.2-2-7. Управление режимом оттаивания.

## 3) Режим осушения

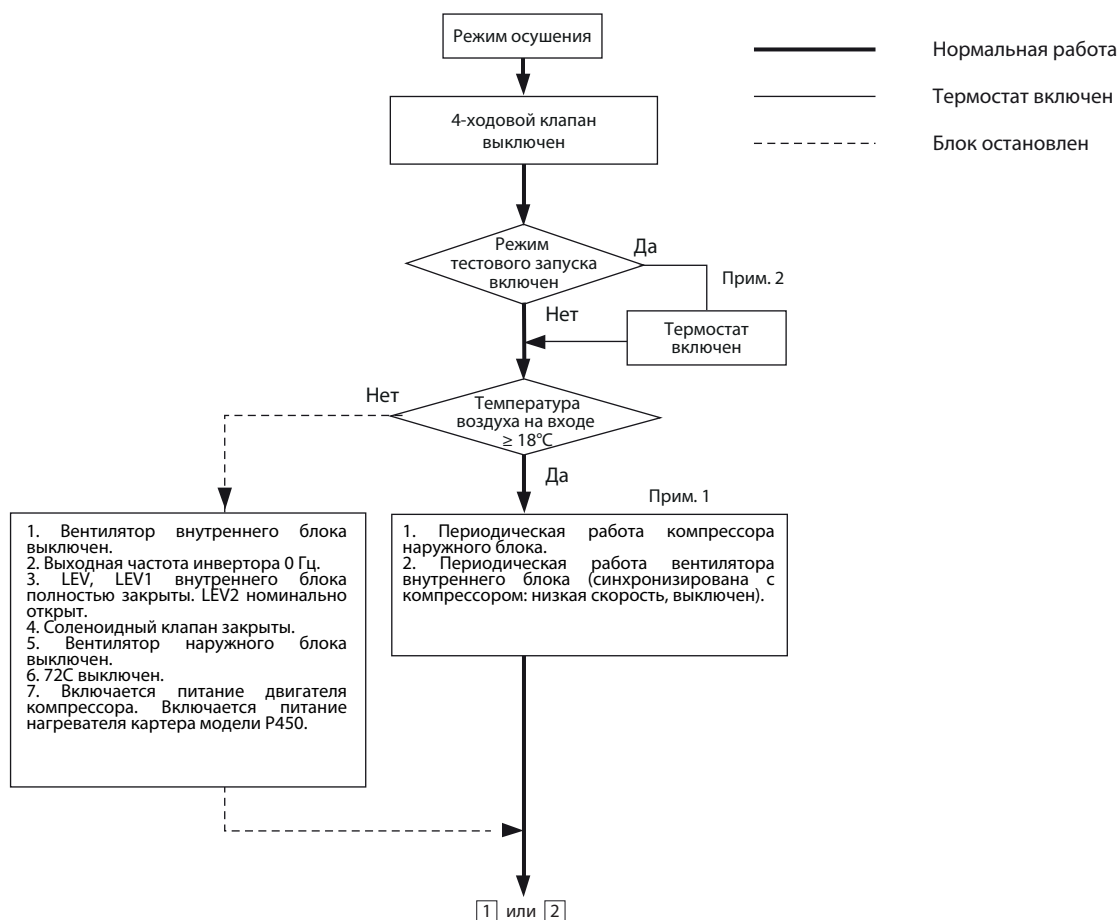
**Примечания:**

1) Если температура воздуха на входе во внутренний блок превышает  $18^{\circ}\text{C}$ , то компрессор наружного блока и вентилятор внутреннего блока запускаются одновременно в периодическом режиме работы. Если температура воздуха на входе во внутренний блок менее  $18^{\circ}\text{C}$ , то вентилятор всегда работает на низкой скорости вращения. Наружный блок, внутренний блок и соленоидный клапан работают так же, как в режиме охлаждения при включенном компрессоре.

2) Во время режима тестового запуска термостат всегда включен. При этом продолжительность работы внутреннего и наружного блоков несколько дольше, чем в нормальном режиме работы.

## 5.3-1 Функции и заводские установки dip-переключателей блоков серии PURY-P

### 5.3-1-1 Функции и заводские установки переключателей наружного блока

#### 1) Плата управления

Переключатель		Функция	Функция согласно установке переключателя		Когда переключать	Блоки, требующие установки переключателя Примечание 2	
			Выкл	Вкл			
SWU	1-2	Установка адреса блока	Установите 00 или 51~100 поворотным переключателем		До включения питания	C	
SW5	1	Переключатель централизованного управления	Централизованный контроллер не подключен	Централизованный контроллер подключен	До включения питания	B	
	2	Удаление информации о соединении	Нормальный режим управления	Удаление	До включения питания	A	
	3	–	Предустановлено перед поставкой			–	–
	4	–				–	–
	5	–				–	–
	6	–				–	–
	7	–				–	–
	8	–				–	–
SW6	1	–	–	–	–	–	
	2	–	–	–	–	–	
	3	–	–	–	–	–	
	4	Установка модели (наружный блок/высокое статическое давление вентилятора)	Стандартное статическое давление	Высокое статическое давление	До включения питания	C	
	5	Установка модели (наружный блок/высокое статическое давление вентилятора)	Высокое (60 Па)	Высокое (30 Па)	До включения питания	C	
	6	–	–	–	–	–	
	7	Режима приоритета производительности/ низкого уровня шума	Режима приоритета производительности (Примечание 3)	Режима приоритета низкого уровня шума (Примечание 5)	В любое время после включения питания	A	
	8	Режим низкого уровня шума/ ступенчатого регулирования нагрузки	Режима низкого уровня шума (Примечание 4)	Режима ступенчатого регулирования нагрузки	До включения питания	C	
	9	–	–	–	–	–	
	10	Переключение отображения контроля самодиагностики/ режима настройки функций SW4	Отображение контроля самодиагностики	Режим настройки функций SW4	В любое время после включения питания	C	

#### Примечания:

1. Если иное не указано, оставьте переключатель в положение Выкл там, где стоит знак «–».

2.

A: Для того, чтобы значение установки было действительно, необходимо установить переключатель только на ОС.

B: Для того, чтобы значение установки было действительно, необходимо установить переключатели на обоих блоках ОС и OS в одинаковое положение.

C: Необходимо установить переключатели на обоих блоках ОС и OS

3. Если установлен режим приоритета производительности и выполняются указанные ниже условия, режим низкого уровня шума будет прекращен и блоки перейдут к нормальному режиму работы.

Охлаждение: Высокие температура наружного воздуха или высокое давление.

Обогрев: Низкие температура наружного воздуха или низкое давление. (Смотрите раздел 2-4-7. Различные способы управления с помощью разъема сигнала входа/выхода на наружном блоке)

4. Уровень шума уменьшается путем управления частотой вращения компрессора и скоростью вращения вентиляторов наружного блока. Выбранный режим должен быть задан на разъеме CN3D. (Смотрите раздел 2-4-7. Различные способы управления с помощью разъема сигнала входа/выхода на наружном блоке).

Переключатель		Функция	Функция согласно установке переключателя		Когда переключать	Блоки, требующие установки переключателя (Прим. 2)		
			Выкл (LED3 Выкл)	Вкл (LED3 Вкл)				
SW4 SW6-10: ВЫКЛ	1-10 1: ВКЛ, 0: ВЫКЛ	Самодиагностика/контроль работы	Смотрите раздел 9. Диагностический индикатор на печатной плате наружного блока.		В любое время после включения питания	C		
SW4 1-10: (0: ВЫКЛ, 1: ВКЛ) Прим. 1 SW6-10: ВКЛ	№769	1000000011	Режим тестового запуска: Вкл/Выкл	Останавливает все внутренние блоки IC	Посылает сигнал тестового запуска на все внутренние блоки IC	В любое время после включения питания	A	
	№832	0000001011	Удаление суммарного времени работы компрессора	Данные времени сохраняются	Данные времени удаляются	В любое время после включения питания (Выкл → Вкл)	C	
	№848	0000101011	Функция цикла оттаивания	Отключена	Включена	В любое время после включения питания, когда компрессор остановлен	B	
	№896	0000000111	Удаление истории ошибок	OC	Сохранение (IC/OC)	Удаление (IC/OC)	В любое время после включения питания (Выкл → Вкл)	C
				OS	Сохранение (OS)	Удаление (OS)		
	№897	1000000111	Настройка обогрева высокой чувствительности	Нормальный режим управления	Режим обогрева высокой чувствительности	До включения питания	A	
	№912	0000100111	Функция сбора хладагента	Нормальный режим управления	Режим сбора хладагента	В любое время после включения питания, когда компрессор остановлен	A	
	№913	1000100111	Принудительное оттаивание (Примечание 3)	Нормальный режим управления	Запуск принудительного оттаивания	Через 10 минут после завершения оттаивания (Выкл → Вкл) или через 10 минут после запуска компрессора (Выкл → Вкл)	D	
	№915	1100100111	Температура начала оттаивания (Примечание 3)	(E)P200, (E)P250: -10°C (E)P300 - (E)P500: -8°C	-5°C	В любое время после включения питания	B	
	№916	0010100111	Температура окончания оттаивания (Примечание 3)	7°C	12°C	В любое время после включения питания	B	
	№918	0110100111	Изменение настройки таймера оттаивания (Прим. 3)	50 минут	90 минут	В любое время после включения питания (Выкл → Вкл)	B	
	№921	1001100111	Ед. измерения температуры	Градусы Цельсия	Градусы Фаренгейта	В любое время после включения питания	C	
	№922	0101100111	Режим регулировки количества хладагента	Нормальный режим управления	Режим регулировки количества хладагента	В любое время после включения питания (исключая период первоначального запуска; отменяется через 60 минут после запуска компрессора)	A	
	№932	0010010111	Аварийный обогрев	Отключен	Включен	В любое время после включения питания	A	
	№933	1010010111	Установка датчика снега	Действует только когда TH7≤5 или входной контакт датчика снега включен.	Действует когда TH7≤5.	В любое время после включения питания	C	
	№934	0110010111	Установка датчика снега	Непрерывная работа вентилятора. (Вентиляция = 50%)	Сбор/откачка хладагента (открыт 2х ходовой клапан/LEV1)	В любое время после включения питания	C	
	№935	1110010111	Высокая теплопроизводительность (при низкой температуре наружного воздуха)	Действительно	Не действительно	В любое время после включения питания	A	
№972	0011001111	Автоматическое переключение охлаждения/обогрев (IC с наименьшим адресом)	Нормальный режим управления	Режим автоматического переключения охлаждения/обогрев	До включения питания	A		
№982	0110101111	Установка целевой температуры испарения	Смотрите Примечание 4.		В любое время после включения питания	A		

**Примечания:**

1. Для изменения параметров установите SW6-10 в положение Вкл, установите SW4 и нажмите и удерживайте SWP01 в течение 2 секунд или дольше (Выкл → Вкл). LED3 включится при установке переключателя в положение Вкл и выключится при Выкл. Используйте LED3 для подтверждения правильности настроек.

При замене платы управления настройки должны быть выполнены повторно Запишите настройки на этикетке электропроводки.

2.

A: OC: Для того, чтобы значение установки было действительно, необходимо установить переключатель только на OC.

B: OS: Для того, чтобы значение установки было действительно, необходимо установить переключатели на обоих блоках OS и OS в одинаковое положение.

C: OS: Необходимо установить переключатели на обоих блоках OS и OS.

D: OS: Необходимо установить переключатели или на OS или на OS.

3. Смотрите подробности в 5.3-2-7. Управление режимом оттаивания.

4. В таблице ниже показано выполнение установок целевой температуры испарения с помощью SW4 (982).

SW4 (982)	
Целевая температура испарения	

5. Если иное не указано, оставьте переключатель в положение Выкл там, где стоит знак «→» или где ячейки пустые.

6. Настройки, установленные с SW4 (SW6-10: Вкл) автоматически сохраняются на внутренних блоках поддерживающих новую функцию\*. Сохраненные настройки автоматически восстанавливаются при замене платы управления наружного блока.

Если ни один из подключенных внутренних блоков не поддерживает новую функцию, информация настроек не будет сохранена. В этом случае запишите параметры настроек на панели блока управления.

\* Новая функция поддерживается на большинстве блоков произведенных с декабря 2012 года. В зависимости от модели эта функция может быть добавлена позже. обратитесь к дилеру за дополнительной информацией.

## 2) Плата инвертора

- 1) PURY-P200, P250, P300, P350, P400, P450, P500YLM-A  
 PURY-EP200, EP250, EP300, EP350, EP400, EP450YLM-A

Переключатель	Функция	Функция согласно разъема		Когда переключать	
		Разрешено	Запрещено	Разрешено	Запрещено
Переключатель разъема CN6	Разрешены/запрещены функции определения следующих ошибок Отказ датчика АССТ: (5301, детализация ошибки № 115) Отказ цепи датчика АССТ: (5301, детализация ошибки № 117) ИРМ разомкнут/неисправность проводки датчика АССТ: (5301, детализация ошибки № 119) Обнаружение неисправности проводки датчика АССТ: (5301, детализация ошибки № 120)	Определение ошибки разрешено	Определение ошибки запрещено (Работа без нагрузки (холостой ход) разрешена)	В любое время после включения питания	

### Примечания:

- Переключатель разъема CN6 соответствует ответному разъему.
- Для обеспечения возможности обнаружения ошибок и защиты оборудования от повреждения, оставьте переключатель разъема в ответном разъеме во время работы в нормальном режиме.

## 2) PURY-EP500YLM-A

Переключатель	Функция	Функция согласно установке переключателя		Когда переключать
		Выкл	Вкл	
SW001	Определять или игнорировать следующие ошибки Неисправность датчика АССТ/ДССТ: (5301, детализация ошибки № 115 и 116) Неисправность цепи датчика АССТ/ДССТ: (5301, детализация ошибки № 117 и 118) Контур ИРМ разомкнут/не подключен разъем CNCT2: (5301, детализация ошибки № 119) Обнаружение неисправности проводки: (5301, детализация ошибки № 120)	Определение ошибки разрешено	Определение ошибки запрещено (Работа без нагрузки разрешена)	В любое время после включения питания
1				
2	–	–	–	–

### Примечания:

- Установка по умолчанию для всех переключателей в положение Выкл. Если не указано иное, оставьте переключатель в положение Выкл там, где стоит знак «–».
- Оставьте SW001 в положение Выкл во время нормальной работы. Установка этого переключателя в положение Вкл отключает функцию обнаружения ошибок и может привести к повреждению оборудования.

## 3) Плата вентилятора (Сторона блока управления, сторона блока пускателя вентилятора)

Переключатель		Функция	Функция согласно установке переключателя		Когда переключать
			Выкл	Вкл	
SW1	1	Разрешение/запрет операций без нагрузки (холостой ход). Холостой ход будет продолжаться в течение примерно 30 секунд, затем последует аварийная остановка блока. Смотрите дополнительную информацию в 8.2-10-9. Проверка повреждений инвертора вентилятора без нагрузки.	Работа холостого хода запрещена	Работа холостого хода разрешена	В любое время после включения питания
	2	–	–	–	–
	3	–	–	–	–
	4	–	–	–	–
	5	Установка адреса (Сторона блока управления)	0	5	До включения питания
	6	Установка адреса (Сторона блока пускателя вентилятора)	0	6	До включения питания

**Примечания:**

- Только адреса предустановленные до поставки (Все остальные переключатели установлены в положение Выкл.). Если не указано иное, оставьте переключатель в положение Выкл там, где стоит знак «–».
- Установите SW1-5 платы вентилятора на стороне блока управления в положение Вкл (адрес = 5). Установите SW1-6 платы вентилятора на стороне блока пускателя вентилятора в положение Вкл. (адрес = 6).
- Оставьте SW1-1 в положение Выкл во время нормальной работы. Установка этого переключателя в положение Вкл отключает функцию обнаружения ошибок и может привести к повреждению оборудования.

## 5.3-1-2 Функции и заводские установки переключателей внутреннего блока

### 1) Dip-переключатели

#### 1. SW1,3

Переключатель	Функция	Функция согласно установке переключателя		Когда переключать	Примечания
		Выкл	Вкл		
SW1	1	Расположение датчика комнатной температуры	Вход воздуха во внутренний блок	Встроенный датчик пульта управления	Пока блок остановлен. (Пульт управления Выкл.)
	2	Определение загрязнения фильтра	Недоступно	Доступно	
	3	Интервал обжуживания фильтра	100 ч	2500 ч	
	4	Внешний воздухозабор	Запрещено	Разрешено	
	5	Выбор удаленной индикации	Выход сигнала вентилятора	Сигнал Вкл термостата	
	6	Управление увлажнителем	Во время обогрева	Всегда включен во время обогрева	
	7	Скорость вентилятора при выключенном термостате (обогрев) Режим принудительного обогрева при температуре наружного воздуха 5°C или ниже	Очень низкая	Низкая	
			Недоступно	Доступно	
	8	Скорость вентилятора при выключенном термостате (обогрев) -	Согласно установке SW1-7	Заданная скорость вращения	
			-	-	
9	Авторестарт после сбоя питания	Запрещено	Разрешено		
10	Запуск-остановка по электропитанию	Запрещено	Разрешено		
SW3	1	Выбор модели блока	Тепловой насос	Только охлаждения	Всегда устанавливайте в положение Выкл. на блоках модели PKFY-VBM.
	2	Жалюзи	Недоступно	Доступно	
	3	Лопасть	Недоступно	Доступно	
	4	Функция качания лопасти	Недоступно	Доступно	
	5	-	-	-	
	6	Предел установки угла лопасти для режима охлаждения Начальное положение лопасти	Воздушный поток вниз В, С	Горизонтальный	
			Разрешено	Запрещено	
	7	Функция автоматического преобразования значения LEV	Недоступно	Доступно	
	8	Повышение целевой температуры на 4°C в режиме обогрева	Разрешено	Запрещено	
	9	Установка SHm	2°C	5°C	
10	Установка SCm	10°C	15°C		

#### Примечания:

- В затененных ячейках указаны заводские настройки. (Заводские установки положения переключателей не указанные в затененных ячейках, приводятся в таблице ниже.)
- Если оба переключателя SW1-7 и SW1-8 установлены в положение Вкл., то вентилятор внутреннего блока останавливается при отключении термостата в режиме обогрева. Для предотвращения неправильного измерения температуры из-за скопления теплого воздуха вокруг внутреннего блока, используйте встроенный датчик температуры пульта управления (SW1-1), а не термистор на входе воздуха во внутренний блок.
- При установке переключателей SW3-1, SW1-7 и SW1-8 в некоторую совместную комбинацию, вентилятор может оставаться остановленным во время охлаждения при выключенном термостате. Смотрите подробности в таблице ниже.

Положение переключателя			Скорость вентилятора при выключенном термостате		Только охлаждение / тепловой насос
SW3-1	SW1-7	SW1-8	Обогрев	Охлаждение	
Выкл.	Выкл.	Выкл.	Очень низкая	Заданная скорость	Тепловой насос
	Вкл.	Выкл.	Низкая		
	Выкл.	Вкл.	Заданная скорость		
	Вкл.	Вкл.	Остановка		
Вкл.	Выкл.	Выкл.	-	Заданная скорость	Только охлаждение
	Вкл.	Выкл.	-		
	Выкл.	Вкл.	-	Остановка	Тепловой насос
	Вкл.	Вкл.	Остановка		

#### 2. SW2

Модель	P15	P20	P25	P32	P40	P50	P63	P71	P80	P100	P125	P140	P200	P250
Код производительности	3	4	5	6	8	10	13	14	16	20	25	28	40	50
Установка SW2														

#### Примечания:

- Установки положения переключателей SW2 выполняются перед включением электропитания.
- Отображение настроек SW2 на диагностическом индикаторе смотрите в разделе 9.2-1.

## 2) Адресные переключатели

Фактические адреса внутренних блоков отличаются в различных системах. Подробности настроек адресных переключателей смотрите в руководстве по установке наружного блока.

Каждый адрес является комбинацией двух цифр - десятков и единиц.

**Пример:**

При установке адреса «3» установите единицы на «3» и десятки на «0».

При установке адреса «25» установите единицы на «5» и десятки на «2».

## 5.3-1-3 Функции и заводские установки переключателей пульта управления

## 1) Упрощенный MA-пульт управления (PAC-YT52CRA)

Переключатели расположены на задней верхней части корпуса. Настройки главный/дополнительный пульт управления и настройки других функций выполняются этими переключателями. Обычно, только изменение настроек пульта главный/дополнительный выполняются переключателем SW1. (Заводская настройка Вкл для переключателей SW1, 2 и 3 и Выкл для переключателя SW4)

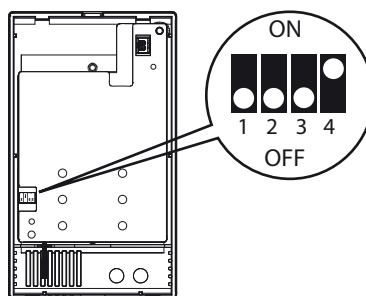

№ SW	Назначение SW	Вкл	Выкл	Описание	Когда переключать
1	Пульт управления главный/дополнительный	Главный	Дополнительный	Установите один из двух пультов управления в одной группе в положение Вкл.	До включения питания
2	Единица измерения отображения температуры	Градусы Цельсия	Градусы Фаренгейта	Для отображения температуры в градусах Фаренгейта установите в положение Выкл.	До включения питания
3	Отображение „Охлаждение“/„Обогрев“ в автоматическом режиме.	Да	Нет	Если индикация „Охлаждение“/„Обогрев“ в автоматическом режиме не требуется, установите в положение Выкл.	До включения питания
4	Отображение комнатной температуры	Да	Нет	Для отображения комнатной температуры установите в положение Вкл.	До включения питания

**Примечание**

MA пульта управления PAR-31MAA и PAR-21MAA не оснащены переключателями указанными выше. Смотрите подробности настроек функций в руководстве по установке.



## 2) ME-пульт управления (PAR-F27MEA)

Установите адрес на пульте управления поворотным переключателем.

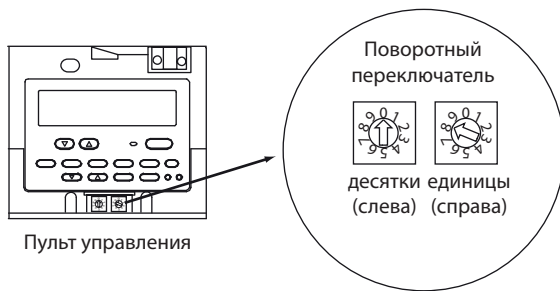

**Пример:**  
Установлен адрес 108

	Диапазон адресов	Способ установки
Главный пульт управления	101 - 150	Наименьший адрес внутреннего блока в группе + 100.
Дополнительный пульт управления	151 - 200	Наименьший адрес внутреннего блока в группе + 150.

Установка поворотного переключателями	Соответствующее значение адреса
01 ~ 99 (*1)	101 - 199 (автоматически прибавляется 100) (*2)
00	200

\*1. При поставке с завода переключатель установлен на «01».

\*2. На ME-пульте управления может быть установлен адрес в диапазоне 101~200. При установке переключателей в положение 01~99, в разряде сотен автоматически устанавливается цифра 1. При установке переключателей в положение 00, в разряде сотен автоматически устанавливается цифра 2.

### Примечание

Для того, чтобы не повредить поворотные переключатели на пульте, следует использовать небольшую шлицевую отвертку (2,0 мм) и прикладывать усилие не более 19,6 Н. Использование любых других инструментов или приложение большего усилия может повредить переключатель.

### 5.3-1-4 Установки переключателей ВС-контроллера

Переключатель	Функция	Функция согласно установке переключателя		Когда переключать	
		Выкл	Вкл		
SW4	1	Установка модели	R410	-	Переключатель всегда должен быть в положении Выкл.
	2 - 5	-	-	-	-
	6	Количество портов (*1)	1	2	До включения питания
	7, 8	-	-	-	-
SW5	1 - 6	-	-	-	-
	7	Установка модели	Смотрите таблицу ниже.		До включения питания
	8	Установка модели	Смотрите таблицу ниже.		До включения питания

\*1. Если объединитель портов был использован, чтобы объединить два порта ВС-контроллера для подключения внутренних блоков с общим индексом производительности P81~P140, установите переключатель SW4-6 в положение Вкл. Если подключены главный и дополнительный ВС-контроллер, то измените установку переключателя SW только на главном ВС-контроллере. (Изменять установку переключателя SW на дополнительном ВС-контроллере нет необходимости.)

### Установка модели

		SW5-8	
		Выкл	Вкл
SW5-7	Выкл	Тип G1	
	Вкл	Тип GA1 (HA1)	Тип GB1 (HB1)

## 5.3-2 Управление наружным блоком

## 5.3-2-1 Описание

- Наружные блоки обозначаются как OC и OS в порядке уменьшения производительности (если два или более блока имеют одинаковую производительность, то в порядке увеличения адресов).
- Настройки наружного блока можно проверить с помощью переключателя самодиагностики SW4.

SW4 (SW6-10: Выкл.)	Отображение
	<ul style="list-style-type: none"> <li>• Блок обозначен OC: на дисплее отображается «ос»</li> <li>• Блок обозначен OS: на дисплее отображается «oS»</li> <li>• Отображение настроек SW на диагностическом индикаторе смотрите в разделе 9-1-1.</li> </ul>

- Блок OC определяет режим работы и режим управления, а также взаимодействует с внутренними блоками.
- Блок OS осуществляет автономное распределение управления (оттаивание, обнаружение ошибок, управление исполнительными механизмами и т.д.) согласно сигналам режима эксплуатации/управления, которые посылаются из блока OC.

## 5.3-2-2 Управление чередованием последовательности запуска

- При первоначальном запуске наружные блоки запускаются в порядке «OC и OS». После двух часов суммарного времени работы OC, при следующем запуске OS будет запускаться перед OC.
  - Чередование последовательности запуска выполняется во время остановки всех внутренних блоков. (Даже после двух часов работы чередование последовательности запуска не производится во время работы компрессора).
- В системах с несколькими наружными блоками (OC и OS), когда суммарное рабочее время работы блока (или OC или OS) достигает одного часа при работе в режиме охлаждения при низкой температуре наружного воздуха, блок останавливается и начинает работать другой блок.
- Информацию об управлении чередованием последовательности запуска при первоначальном запуске смотрите в 5.3-2-12. Управление при первоначальном запуске.
  - Чередование последовательности запуска не меняет базового режима работы блоков OC и OS. Изменяется только последовательность запуска.
  - Последовательность запуска наружных блоков можно проверить с помощью переключателя самодиагностики SW4 на блоке OC.

SW4 (SW6-10: Выкл.)	Отображение
	<ul style="list-style-type: none"> <li>• OC → OS: на индикаторе попеременно появляется «ос» и адрес OC.</li> <li>• OS → OC: на индикаторе попеременно появляется «oS» и адрес OS.</li> <li>• Отображение настроек SW на диагностическом индикаторе смотрите в разделе 9.2-1-1.</li> </ul>

## 5.3-2-3 Инициализация

- При включении электропитания, наивысший приоритет имеет процесс инициализации микроконтроллера.
- Управление системой во время процесса инициализации невозможно. (Возможность управления системой возобновляется после завершения процесса инициализации системы. Процесс инициализации системы включает в себя загрузку данных в микроконтроллер и установку начального положения каждого электронного расширительного вентиля LEV. Этот процесс занимает до 5 минут.)
- Во время процесса инициализации цифровой индикатор на плате управления наружного блока последовательно отображает «номер версии программного обеспечения» → «тип хладагента» → «модель и производительность» → «адрес». Индикация сменяется каждую секунду.

## 5.3-2-4 Управление первоначальным запуском

- В первые 3 минуты после запуска компрессора его максимальная частота вращения ограничена значением 50 Гц.
- При включении электропитания, нормальный режим работы (снимается ограничение частоты вращения компрессора) начнется после завершения режима первоначального запуска (будет описан далее).
- В режиме «только обогрев» или «преимущественно обогрев» блоки не будут запускаться при TH7 > 25°C. В режиме тестового запуска блоки могут быть запущены при TH7 > 25°C.

## 5.3-2-5 Управление байпасом

Соленоидные клапаны байпаса соединяющие стороны высокого и низкого давления выполняют следующие функции.

### 1) Соленоидный клапан байпаса SV1a (Вкл = открыт)

Действие	SV1a	
	Вкл	Выкл
При запуске компрессора каждого наружного блока	Вкл в течение 4 минут	
После включения термостата или через 3 минуты после повторного запуска.	Вкл в течение 4 минут	
Во время режима охлаждения или обогрева при остановленном компрессоре.	Всегда Вкл Исключение: Выкл если 63HS1 - 63LS ≤ 0,2 МПа	
После окончания работы.	Вкл в течение 3 минут Исключение: Выкл если 63HS1 - 63LS ≤ 0,2 МПа	
В режиме оттаивания.	Вкл	
Во время работы компрессора при минимальной частоте вращения в режиме охлаждения и при падении низкого давления (63LS) (в течение 3 или более минут после запуска компрессора)	Когда низкое давление (63LS) падает ниже 0,23 МПа во время режима «только охлаждения» или «приоритет охлаждения».	Когда низкое давление (63LS) превышает 0,38 МПа во время режима «только охлаждения» или «приоритет охлаждения».
Когда растёт высокое давление (63HS1)	Когда высокое давление 63HS1 превышает 3,62 МПа	Когда высокое давление 63HS1 меньше или равно 3,43 МПа через 30 секунд

### 2) Соленоидный клапан байпаса SV9 (Вкл = открыт)

Действие	SV9	
	Вкл	Выкл
Когда высокое давление (63HS1) растёт во время режима обогрева	Когда высокое давление 63HS1 превышает 3,50 МПа	Когда SV5b Вкл и давление меньше или равно 2,70 МПа
Прочие режимы	Всегда Выкл	

### 3) Соленоидный клапан байпаса SV5b (Вкл = закрыт)

Действие	SV5b	
	Вкл (закрыт)	Выкл (открыт)
Когда высокое давление (63HS1) растёт во время режима обогрева	Когда высокое давление меньше или равно 2,70 МПа	Когда SV9 Вкл и давление равно или больше 3,50 МПа
При запуске	Вкл (закрыт)	
Во время цикла оттаивания	Вкл (закрыт)	
Когда система вернулась в нормальный режим работы после завершения цикла оттаивания	Выкл (открыт) в течение 3 минут и затем Вкл (закрыт)	
Прочие режимы	Всегда Вкл (закрыт)	

### 4) Соленоидный клапан байпаса SV7 (Вкл = открыт)

Действие	SV7
Во время режима обогрева или режима «приоритет обогрева»	Вкл
Во время цикла оттаивания	Выкл
При остановке	Выкл
Прочие режимы	Выкл

### 5) Соленоидный клапан байпаса SV10 (Вкл = открыт)

Действие	SV10
При оттаивании верхнего теплообменника во время режима непрерывного обогрева (модели P200 ~ P400 и EP200 ~ EP350) При оттаивании левого теплообменника во время режима непрерывного обогрева (модели P450 ~ P500 и EP400 ~ EP500)	Вкл
Прочие режимы	Выкл

### 6) Соленоидный клапан байпаса SV11 (Вкл = открыт)

Действие	SV11
При оттаивании нижнего теплообменника во время режима непрерывного обогрева (модели P200 ~ P400 и EP200 ~ EP350) При оттаивании правого теплообменника во время режима непрерывного обогрева (модели P450 ~ P500 и EP400 ~ EP500)	Вкл
Прочие режимы	Выкл

## 5.3-2-6 Управление частотой вращения компрессора

- В зависимости от требуемой производительности, частота вращения компрессора регулируется для поддержания постоянной температуры испарения ( $0^{\circ}\text{C} = 0,71 \text{ МПа}$ ) во время режима охлаждения и температуры конденсации ( $49^{\circ}\text{C} = 2,88 \text{ МПа}$ ) во время режима обогрева.
- В таблице ниже приводятся диапазоны рабочей частоты инвертора компрессора во время нормального режима работы.
- В системе с несколькими наружными блоками, блок OS работает при фактической частоте вращения компрессора, которая рассчитывается блоком OS на основании предварительного значения частоты вращения компрессора, которое определяется блоком OS.

Модель	Частота/охлаждение, Гц		Частота/обогрев, Гц	
	Макс.	Мин.	Макс.	Мин.
P200	52	10	58	27
P250	65	10	74	27
P300	74	16	92	29
P350	95	16	107	29
P400	97	16	107	29
P450	111	16	124	29
P500	120	16	129	29
EP200	52	10	58	27
EP250	65	10	74	27
EP300	74	16	92	29
EP350	95	16	107	29
EP400	97	16	107	29
EP450	111	16	124	29
EP500	120	16	129	29

**Примечание**

Максимальная частота вращения компрессора во время режима обогрева зависит от температуры наружного воздуха и установок Dip-переключателей..

**1) Ограничение давления**

Верхний предел высокого давления (63HS1) устанавливается заранее и когда давление превышает этот верхний предел, частота вращения уменьшается через каждые 15 секунд.

- Верхний предел высокого давления определяется датчиком 63HS1 и равен 3,58 МПа.

**2) Ограничение температуры нагнетания**

Температура нагнетания (TH4) работающего компрессора находится под постоянным контролем и когда она превысит верхний предел, частота вращения будет уменьшаться поминутно.

- Рабочая температура нагнетания равна  $115^{\circ}\text{C}$ .

**3) Периодический контроль частоты вращения**

Периодический контроль частоты производится во всех случаях, исключая режим первоначального запуска, изменения состояния, а также защитные режимы и производится следующим образом.

**Цикл периодического контроля**

Периодический контроль производится после того, как истечет следующий промежуток времени

- Через 30 секунд после того, как либо будет запущен компрессор, либо завершится режим оттаивания
- Через 30 секунд после изменения частоты вращения на основании температуры нагнетания или ограничения давления

**Величина изменения частоты вращения**

Величина изменения частоты вращения регулируется для приближения к целевому значению в зависимости от температуры испарения ( $T_e$ ) и температуры конденсации ( $T_c$ ).

## 5.3-2-7 Управление режимом оттаивания

### 1) Начало режима оттаивания

• Цикл оттаивания начнется когда будут выполнены все три условия (температура наружного воздуха, суммарное время работы компрессора и температура фреонпровода) указанные в столбцах «Условие 1», «Условие 2» и «Условие 3» таблицы ниже.

	Условие 1	Условие 2	Условие 3
Температура наружного воздуха (ТН7)	-5°C или выше	-5°C или ниже	
Суммарное время работы компрессора	50 минут или более 90 минут или более, если таймер запрета оттаивания установлен на значение 90		250 минут или более
Температура фреонпровода (Т6)	Температура фреонпровода остается ниже температуры указанной в таблице ниже (Примечание 1) в течение 3 минут	EP200 ~ EP500 Температура фреонпровода остается ниже значений рассчитанных по формуле: «Температура наружного воздуха ТН7 - 10°C» в течение 3 минут или показания 63LS остаются ниже значений рассчитанных по формуле: « $1,5+0,02 \times (20+ТН7)$ » в течение 3 минут. P200 ~ EP500 Температура фреонпровода остается ниже значений рассчитанных по формуле: «Температура наружного воздуха ТН7 - 10°C» в течение 3 минут или показания 63LS остаются ниже значений рассчитанных по формуле: « $1,5+0,02 \times (20+ТН7)$ » в течение 3 минут.	Температура фреонпровода остается ниже температуры указанной в таблице ниже (Примечание 1) в течение 3 минут

#### Примечание

Температура фреонпровода (Т6)

	P200	P250	P300	P350	P400	P450	P500
SW4 (915) Выкл	-10°C	-10°C	-8°C	-8°C	-8°C	-8°C	-8°C
SW4 (915) Вкл	-5°C	-5°C	-5°C	-5°C	-5°C	-5°C	-5°C

	EP200	EP250	EP300	EP350	EP400	EP450	EP500
SW4 (915) Выкл	-10°C	-10°C	-8°C	-8°C	-8°C	-8°C	-8°C
SW4 (915) Вкл	-5°C	-5°C	-5°C	-5°C	-5°C	-5°C	-5°C

- Цикл оттаивания не начнется, если другие наружные блоки находятся в режиме оттаивания или не прошло минимально 10 минут после завершения последнего цикла оттаивания.
- Если после пуска компрессора или после завершения режима оттаивания прошло 10 минут, то принудительный режим оттаивания может быть активирован путем установки Dip-переключателя SW4(913) в положение Вкл.
- Даже если таймер запрета оттаивания установлен на значение 90 минут (или 150 минут для Условий 3), фактическое время запрета оттаивания для следующего цикла оттаивания будет равно 50 минутам, если последний цикл оттаивания занял 12 минут.
- Все блоки работающие в режиме обогрева одновременно перейдут в режим цикла оттаивания в системе с несколькими блоками. Блоки, которые не работают, могут начать работать в режиме цикла оттаивания или не начать работу в этом цикле в зависимости от суммарного времени работы своих компрессоров.

## 2) Режим оттаивания

Наружный блок	Частота вращения компрессора	Модель	Частота вращения компрессора
		(E)P200, (E)P250	79 Гц
		(E)P300, (E)P350, P400	107 Гц
		EP400, (E)P450, (E)P500	112 Гц
	Вентилятор наружного блока	Остановлен	
	SV1a	Вкл (открыт)	
	SV5b	Вкл (закрыт)	
	21S4a, 21S4b	Выкл	
SV9	Выкл (закрыт)		
BC контроллер	LEV1	Тип G: 4000, тип GA: 6000, тип HA: 8000 (60 или 41)	
	LEV3	Тип G: 1000, тип GA: 2000, тип HA: 2000 (60) тип GB, HB: 60 (полностью закрыт)	
	SVM1	Вкл	
	SVM2	Вкл	
	SVM1b	Вкл	
	SVM2b	Выкл	
	SVB	Выкл	
	SVA	Порты подключенные к внутренним блокам в режиме охлаждения с включенным термостатом; остальные порты с выключенным.	

\* Если подключены блоки модели PWFY-AU, SVA и SVB на BC-контроллере должны быть установлены в положение Вкл.

\* Если блоки модели PWFY-AU не подключены, температура наружного воздуха TH7 < -10°C и SVA и SVB установлены в положение Вкл.

## 3) Окончание режима оттаивания

• Цикл оттаивания заканчивается через 12 минут после начала цикла или при непрерывном определении превышения температуры фреонпровода (TH3 и TH6) над значениями указанными в таблице ниже в течение 4 минут, если SW4 (916) установлен в положение Выкл или в течение 2 минут, если SW4 (916) установлен в положение Вкл.

• Цикл оттаивания не закончится через 2 минуты после начала, пока не выполнится одно из условий: температура фреонпровода достигла 25°C и Dip-переключатель SW4 (916) установлен в положение Выкл ИЛИ  $\alpha (*1) = 25^\circ\text{C} + \text{TH7}$  и SW4 (916) установлен в положение Вкл.

\*1)  $5^\circ\text{C} \leq \alpha \leq 25^\circ\text{C}$

• В системе с несколькими наружными блоками оттаивание заканчивается на всех блоках одновременно.

Модель	TH3 и TH6	
	SW4 (916) Выкл	SW4 (916) Вкл
(E)P200	7°C	12°C
(E)P250	7°C	12°C
(E)P300	7°C	12°C
(E)P350	7°C	12°C
(E)P400	7°C	12°C
(E)P450	7°C	12°C
(E)P500	7°C	12°C

## 4) Проблемы во время режима оттаивания

• Если во время режима оттаивания будет обнаружена неисправность, то работа остановится и время запрета оттаивания основанное на суммарном времени работы компрессора будет установлено на 20 минут.

## 5) Изменение количества работающих внутренних блоков во время режима оттаивания

• Даже если количество работающих внутренних блоков изменяется во время режима оттаивания, то режим оттаивания будет продолжен и изменения будут произведены после его окончания.

• Режим оттаивания будет продолжен даже если внутренние блоки остановятся или выключен термостат (температура достигнута).

### 5.3-2-8 Управление режимом непрерывного обогрева

#### 1) Условия запуска режима непрерывного обогрева

• Режим непрерывного обогрева будет запущен при выполнении всех условий перечисленных в таблице ниже (температура наружного воздуха, суммарное время работы компрессора и температура фреонопровода).

Тем не менее, даже если все условия выполняются, при включении режима непрерывного обогрева 3 раза подряд, в следующий раз будет включаться режим оттаивания.

• SW4 (848) должен быть установлен в положение Вкл для выполнения режима непрерывного обогрева.

	Один блок		Комбинация блоков
	2,0°C ~ 3,5 °C	3,5°C ~ 7,0 °C	
Температура наружного воздуха (ТН7)	2,0°C ~ 3,5 °C	3,5°C ~ 7,0 °C	- 5,0°C ~ 7,0 °C
Суммарное время работы компрессора	Если прошло 20 минут	Если прошло 30 минут	Если прошло 20 минут
Температура фреонопровода (Т6)	ТН6 > ТН7 - 8°C	ТН6 > ТН7 - 8°C	ТН6 > ТН7 - 6°C

#### 2) Управление клапанами во время цикла непрерывного обогрева

##### 1) Один блок

Режим непрерывного обогрева выполняется в следующем порядке.

Для одного блока оттаивание разделено между верхним теплообменником и нижним теплообменником для моделей P200 ~ P400 и EP200 ~ EP350 и между левым теплообменником и правым теплообменником для моделей P450 ~ P500 и EP400 ~ EP500.

Каждая операция выполняется как показано в таблице ниже.

	Модели P200 ~ P400, EP200 ~ EP350		Модели P450 ~ P500, EP400 ~ EP500	
	Нижний теплообменник в режиме оттаивания	Верхний теплообменник в режиме оттаивания	Правый теплообменник в режиме оттаивания	Левый теплообменник в режиме оттаивания
Вентилятор 1 наружного блока	Работает	Работает	Работает	Остановлен
Вентилятор 2 наружного блока	-		Остановлен	Остановлен
SV1a	Выкл		Выкл	
SV5b	Вкл		Вкл	
SV9	Выкл	Выкл	Выкл	Вкл
SV10	Выкл	Вкл	Выкл	Вкл
SV11	Вкл	Выкл	Вкл	Выкл
SV4a	Вкл	Выкл	Вкл	Выкл
SV4b	Выкл	Вкл	Вкл	Выкл
SV4c	-		Выкл	Вкл
SV4d	Выкл	Выкл	Выкл	Выкл
SV7 (только модели EP200 ~ EP500)	Вкл	Вкл	Вкл	Вкл
21S4a	Вкл		Вкл	
21S4b	-		Вкл	



### 2) Модульные блоки

В случае модульных блоков, работа разделена таким образом, что одни блоки работают в режиме оттаивания, а другие в режиме обогрева. Если в модульных блоках работают два блока, первым оттаивается блок ОС, затем блок OS. Если работает один из модульных блоков, остановленный блок запускается, работавший блок переходит в режим оттаивания, а затем блок, который был остановлен до начала операции, переходит в режим оттаивания.

Управление наружными блоками входящими в модуль показано в таблице ниже.

	Модели P200 ~ P400, EP200 ~ EP350		Модели P450 ~ P500, EP400 ~ EP500	
	Блок в режиме оттаивания	Работающий блок	Блок в режиме оттаивания	Работающий блок
Вентилятор 1 наружного блока	Остановлен	Работает	Остановлен	Работает
Вентилятор 2 наружного блока	-		Остановлен	Работает
SV1a	Выкл		Выкл	
SV5b	Выкл	Вкл	Выкл	Вкл
SV9	Выкл	Выкл	Вкл	Выкл
SV10	Вкл	Выкл	Вкл	Выкл
SV11	Вкл	Выкл	Вкл	Выкл
SV4a	Выкл	Вкл	Выкл	Вкл
SV4b	Выкл	Вкл	Выкл	Вкл
SV4c	-		Выкл	Вкл
SV4d	Выкл	Выкл	Выкл	Выкл
SV7 (только модели EP200 ~ EP500)	Выкл	Вкл	Выкл	Выкл
21S4a	Вкл		Вкл	
21S4b	-		Вкл	

### 3) Условия окончания режима непрерывного обогрева

• Режим непрерывного обогрева заканчивается по истечении времени режима непрерывного обогрева или, в случае модульных блоков, когда температура фреонпровода (TH9, TH11 и TH12 (только P450, P500, EP400, EP450 и EP500)) остается выше температуры указанной в таблице ниже в течение 3 минут.

	Один блок	Модульные блоки
Время режима непрерывного обогрева	Если прошло 20 минут	Если прошло 20 минут
Температура фреонпровода (TH9, TH11 и TH12 (только P450, P500, EP400, EP450 и EP500))	12°C	

• После завершения режима непрерывного обогрева частота вращения компрессора сразу уменьшается.

### 5.3-2-9 Режим сбора хладагента

Сбор хладагента выполняется для каждого порта ВС контроллера в режиме обогрева для предотвращения скопления хладагента внутри блока во время его остановки (блок в режиме вентиляции), в режиме охлаждения или в режиме обогрева с выключенным термостатом.

Сбор хладагента также выполняется во время работы в режиме охлаждения для предотвращения скопления чрезмерного количества хладагента в теплообменнике наружного блока.

**Критерии запуска цикла сбора хладагента (во время режима: Только охлаждение, Приоритет охлаждения, Только обогрев или Приоритет обогрева)**

Режим сбора хладагента начнется при выполнении всех указанных ниже условий:

1) Прошло 5 минут в режиме только обогрева или приоритет обогрева или прошло 30 секунд в режиме только охлаждения или приоритет охлаждения после завершения предыдущего цикла сбора хладагента или при выполнении следующего условия.

ТН4 > 105 °С

2) Когда порт не в режиме 4-минутной задержки перезапуска.

**Критерии запуска цикла сбора хладагента (во время режима: Только охлаждение, Приоритет охлаждения, Только обогрев или Приоритет обогрева)**

Режим сбора хладагента начнется при выполнении всех указанных ниже условий:

1) Когда порт в режиме Только охлаждения с выключенным термостатом, вентиляции или режиме остановки клапан SVC порта открыт в течение 30 секунд.

2) Открытие LEV1 и LEV3 увеличивается.

### 5.3-2-10 Управление вентилятором наружного блока

#### 1) Метод управления

- В зависимости от требуемой производительности, скорость вращения вентилятора наружного блока контролируется инвертором для поддержания постоянной температуры конденсации (температура наружного воздуха +10°C) во время работы в режиме охлаждения и постоянной температуры испарения (0°C = 0,71 МПа) во время работы в режиме обогрева.
- В системе с несколькими наружными блоками, вентилятор блока OS работает при частоте вращения рассчитываемой блоком OS на основании предварительного значения частоты вращения вентилятора, которое определяется блоком OS.

#### 2) Управление

- Вентилятор наружного блока останавливается пока остановлен компрессор (кроме случая, когда подключен датчик снега).
- Вентилятор работает на полной скорости в течение 5 секунд после запуска. (Только когда ТН7 < 0°C)
- Вентилятор наружного блока останавливается во время работы в режиме оттаивания.
- На наружных блоках моделей P400, (E) P450 и (E) P500, прежде чем второй вентилятор начинает работать, мощность первого вентилятора уменьшается до 50%.

3) Шаблоны управления мощностью теплообменника наружного блока

Модель	Режим работы	Шаблоны работы	Соленоидный клапан				
			SV4a	SV4b	SV4c	SV4d	
Модели (E)P200, (E)P250, (E)P300, (E)P350, P400	Только охлаждение Преимущественно охлаждение	1	Выкл	Вкл	-	Вкл	
		2	Выкл	Вкл	-	Выкл	
		3	Вкл	Вкл	-	Выкл	
	Только обогрев	1	Вкл	Вкл	-	Выкл	
		Преимущественно обогрев	1	Вкл	Вкл	-	Вкл
	2		Вкл	Вкл	-	Выкл	
	Оттаивание	1	Вкл	Вкл	-	Выкл	
	Модели EP400, (E)P450, (E)P500	Только охлаждение Преимущественно охлаждение	1	Выкл	Вкл	Выкл	Вкл
			2	Выкл	Вкл	Выкл	Выкл
3			Вкл	Вкл	Выкл	Выкл	
4			Вкл	Вкл	Выкл	Выкл	
5			Вкл	Вкл	Вкл	Выкл	
Только обогрев		1	Вкл	Вкл	Вкл	Выкл	
Преимущественно обогрев		1	Вкл	Вкл	Вкл	Вкл	
		2	Вкл	Вкл	Вкл	Выкл	
Оттаивание		1	Вкл	Вкл	Вкл	Выкл	

4) Управление вентилятором наружного блока во время компенсации количества хладагента

- Для корректировки дисбаланса количества хладагента между блоками комбинации, скорость вращения вентилятора управляется в соответствии с разницей TdSH между блоком ОС и OS. Скорость вентилятора наружного блока для каждого блока увеличивается или уменьшается во время управления выравниванием количества жидкого хладагента и блок с более низким TdSH работает с большей скоростью вращения вентилятора, чем блок с более высоким TdSH. Максимальная скорость вращения вентилятора блока во время управления выравниванием количества жидкого хладагента примерно на 20% больше, чем блока не работающего в режиме управления выравниванием количества жидкого хладагента.
- TdSH = TH4 - Tc

5.3-2-11 Управление температурой испарения (Расширительные вентиля LEV5a и LEV5b)

- Вентиль LEV контролируется каждые 30 секунд для поддержания постоянной температуры на входе байпаса (TH15) BC контроллера во время режима «преимущественно обогрев» или режима обогрева.
- Вентиль LEV действует при 300 импульсах во время остановки компрессора. LEV открывается на определенную величину в зависимости от изменение шаблона управления производительностью теплообменника во время режима «только охлаждение» и режима «преимущественно охлаждение».

5.3-2-12 Управление при первоначальном запуске

- При запуске в первый раз до истечения 12 часов после включения электропитания, блок переходит в режим первоначального запуска..
- После завершения режима первоначального запуска блоков ОС и OS, они переходят в нормальный режим управления.

1) Система с одним наружным блоком



## 2) Система с двумя наружными блоками

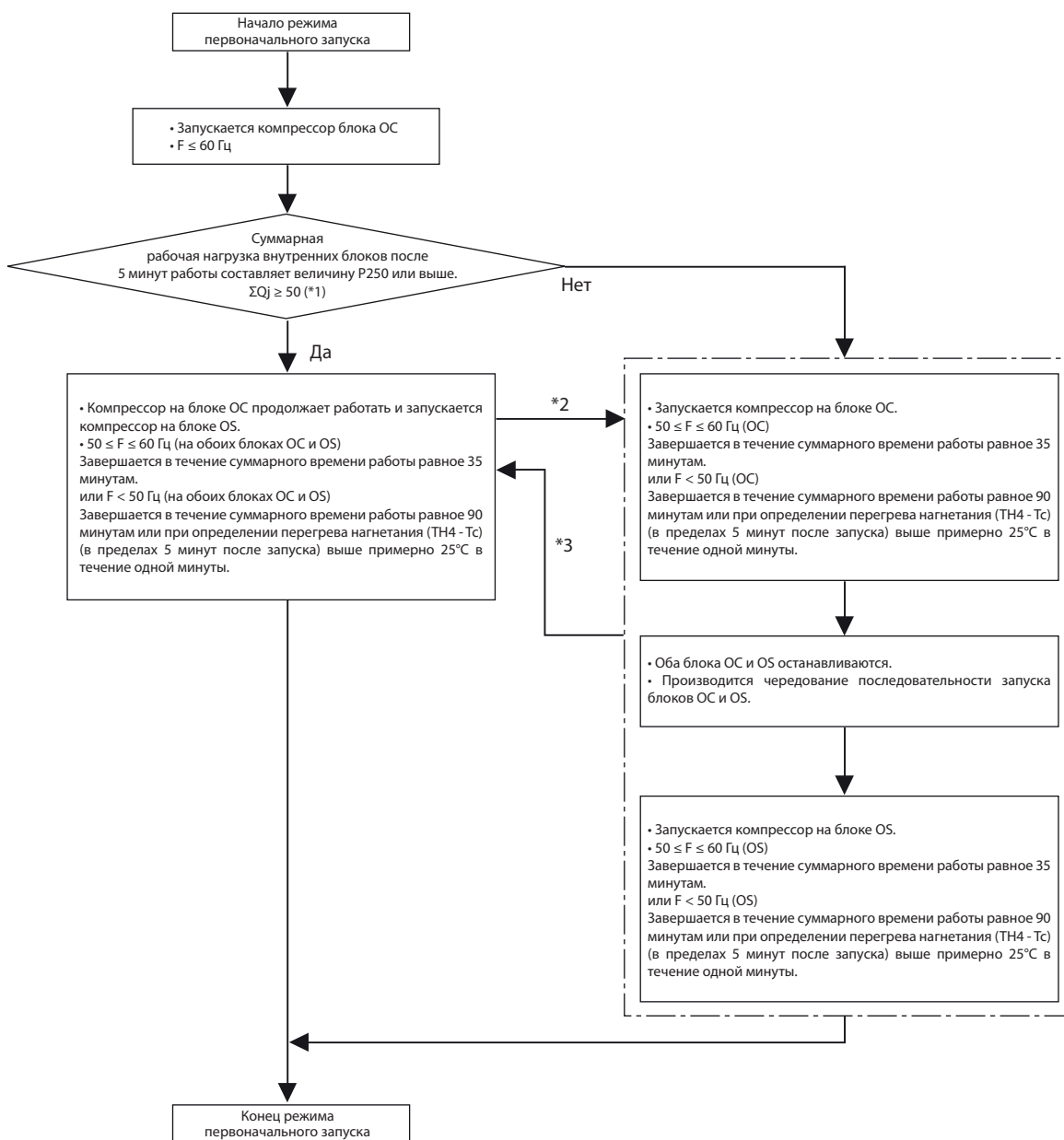

\*1

ΣQj: сумма кодов производительности внутренних блоков.

Смотрите информацию о кодах производительности в разделе 5.3-1-2. Функции и заводские установки переключателей внутреннего блока.

\*2

Нагрузка на систему кондиционирования воздуха слишком мала для одновременной работы обоих блоков ОС и OS.

\*3

Нагрузка на систему кондиционирования воздуха достаточно высока для одновременной работы обоих блоков ОС и OS.

## 5.3-2-13 Аварийный режим работы

### 1. Неисправность наружного блока

- Системы с двумя наружными блоками имеют режим, при котором нормально работающий наружный блок принимают на себя рабочую нагрузку неисправного наружного блока.
- Этот режим может быть запущен путем сброса неисправности с пульта управления.

#### 1) Запуск аварийного режима

- 1) При возникновении неисправности, ее код и адрес неисправного устройства отображаются на пульте управления.
- 2) Ошибка сбрасывается с помощью пульта управления.
- 3) Если неисправность (код ошибки) допускает включение блока в аварийном режиме на приведенном выше шаге 1 (см. таблицу ниже), то запускается режим повторной попытки.
- 4) Если во время режима повторной попытки (см. шаг 3 выше) будет обнаружена такая же неисправность, то аварийный режим работы может быть запущен путем сброса неисправности с пульта управления.

#### Коды неисправностей допускающие работу в аварийном режиме (применимо к блокам ОС и OS)

Источник неисправности		Коды неисправностей, допускающие работу в аварийном режиме	Описание кода неисправности
Компрессор Электродвигатель вентилятора Инвертор		0403	Ошибка последовательной связи
		4220, 4225, 4226	Падение выпрямленного напряжения
		4230, 4235	Защита теплоотвода от перегрева
		4240, 4245	Защита от перегрузки
		4250, 4255, 4256	Реле отключения при превышении тока
		5110	Отказ датчика температуры теплоотвода (THNS)
		5301	Отказ датчика/цепи тока
		5305, 5306	Ошибка определения местоположения
Термистор	TH2	5102	Неисправность термистора на выходе байпаса из переохладителя
	TH3	5103	Неисправность термистора на выходе из теплообменника
	TH4	5104	Неисправность датчика температуры нагнетания
	TH5	5105	Неисправность датчика температуры на входе в аккумулятор
	TH6	5106	Неисправность термистора жидкости на выходе из переохладителя
	TH7	5107	Неисправность датчика температуры наружного воздуха
	TH9	5109	Неисправность датчика температуры непрерывного обогрева
	TH11	5111	Неисправность датчика температуры непрерывного обогрева
	TH11	5112	Неисправность датчика температуры непрерывного обогрева
Электропитание		4102	Обрыв фазы
		4115	Неисправность сигнала синхронизации электропитания

#### Модель аварийной работы (2 наружных блока)

		Модель отказа ОС	Модель отказа OS
ОС		Неисправность	Норма
OS		Норма	Неисправность
Аварийный режим работы	Охлаждение	Разрешено	Разрешено
	Обогрев	Разрешено	Разрешено
Максимальная полная производительность внутренних блоков (Примечание.)		60%	

#### Примечание.

При попытке включения группы внутренних блоков с общей мощностью превышающей максимально допустимую мощность, некоторые внутренние блоки перейдут в режим работы с выключенным термостатом.

## 2) Окончание аварийного режима

### 1) Условия окончания аварийного режима

При выполнении одного из указанных ниже условий, аварийный режим работы прекращается и блок останавливается.

- Когда суммарное время работы компрессора в режиме охлаждения составило четыре часа.
- Когда суммарное время работы компрессора в режиме обогрева составило два часа.
- Когда обнаружена ошибка, которая не допускает работу блока в аварийном режиме.

### 2) Управление во время или после завершения работы в аварийном режиме

- Во время или после завершения работы в аварийном режиме компрессор останавливается и код неисправности повторно выводится на пульт управления.
- Если сброс кода другой неисправности выполнен во время завершения аварийного режима работы, блок повторит процедуры указанные выше в пункте 1).
- Для завершения аварийного режима работы после устранения неисправности, выключите и снова включите электропитание.

## 2. Ошибка линии связи или если некоторые наружные блоки отключены

Это временный режим работы при котором работает наружный блок не имеющий неисправностей, если возникла ошибка линии связи или отключены некоторые наружные блоки.

### 1) Запуск аварийного режима (если неисправен блок ОС)

1. При возникновении неисправности адрес неисправного устройства и код ошибки будут отображены на пульте управления.
2. Сбросьте ошибку с пульта управления для запуска аварийного режима работы.

### Меры безопасности перед выполнении работ по ремонту и техническому обслуживанию блока

- При возникновении неисправности в блоке ОС, блок OS временно возьмет на себя функции блока ОС и выполнение аварийного режима работы. В этом случае информация о подключении внутреннего блока изменится.
- В системе имеющей функцию диспетчеризации, сообщение о том, что информация системы диспетчеризации содержит ошибку может появиться на TG-2000A. Даже в случае появления такого сообщения, не изменяйте (и не устанавливайте) информацию о контуре хладагента в TG-2000A. После завершения работы в аварийном режиме будет восстановлена корректная информация о подключении.

### 2) Запуск аварийного режима (если неисправен блок OS)

Возникает ошибка линии связи. → Аварийный режим работы начинается примерно через шесть минут.

### Коды неисправностей допускающие работу в аварийном режиме (применимо к блоками ОС и OS)

Источник неисправности	Коды ошибок допускающие работу в аварийном режиме	Описание кода ошибки
Неисправность печатной платы или отключение питания наружных блоков	6607	Ошибка отсутствия подтверждения
	6608	Ошибка отсутствия отклика

### Модель аварийной работы (2 наружных блока)

		Модель отказа ОС	Модель отказа OS
ОС		Неисправность	Норма
OS		Норма	Неисправность
Аварийный режим работы	Охлаждение	Разрешено	Разрешено
	Обогрев	Разрешено	Разрешено
Максимальная полная производительность внутренних блоков (Примечание.)		Производительность соответствует суммарной производительности работоспособных наружных блоков	

### Примечание.

При попытке включения группы внутренних блоков с общей мощностью превышающей максимально допустимую мощность, некоторые внутренние блоки перейдут в режим работы с выключенным термостатом.

### 3) Окончание аварийного режима

Когда связь будет восстановлена, аварийный режим будет отменен и блоки перейдут в нормальный режим работы.

## 5.3-2-14 Метод управления

Конфигурация системы управления моделями PURY показана на схеме ниже.

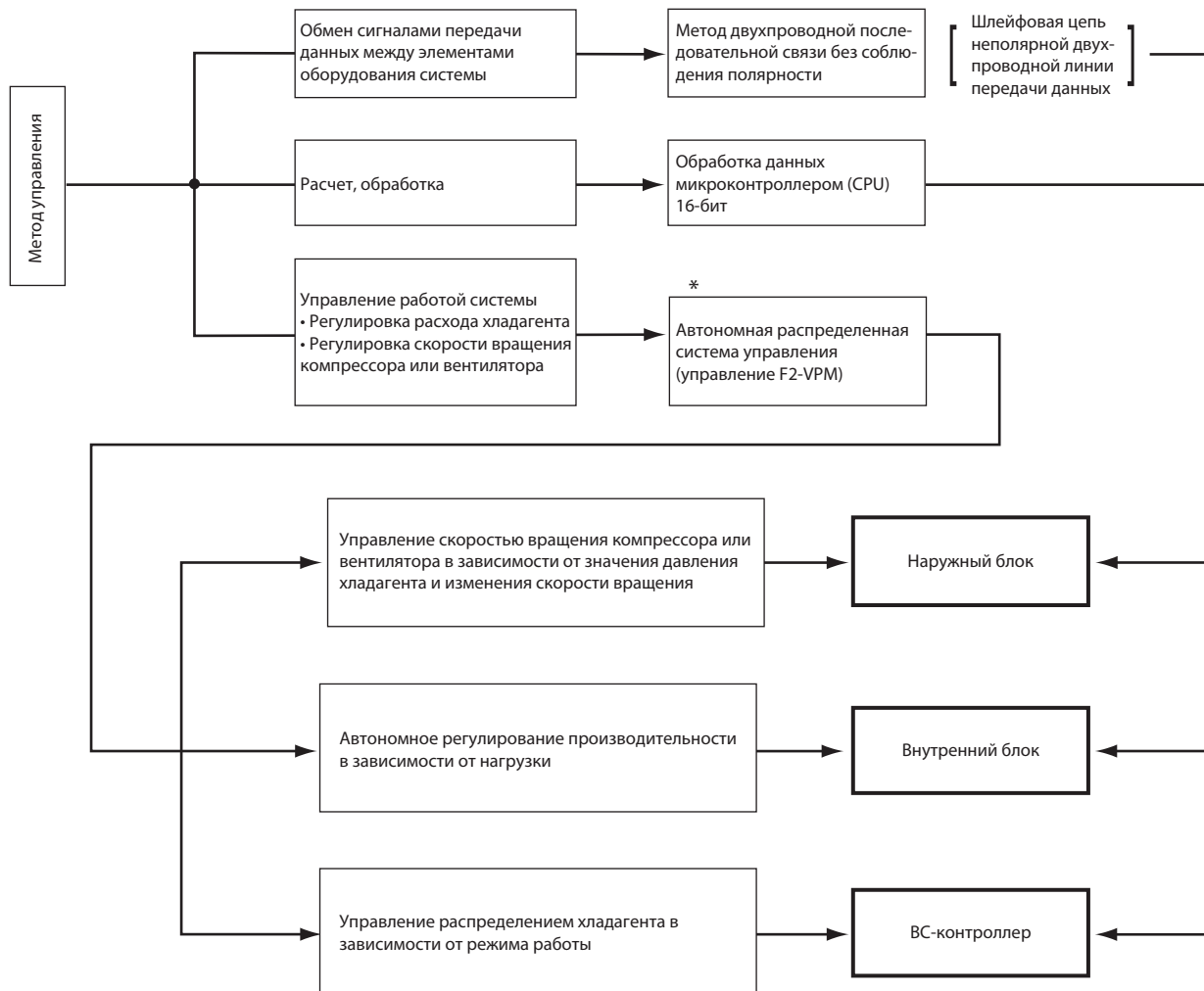

Автономная распределенная система управления - система, которая состоит из трех независимых подсистем управления, вместо одной централизованной системы управления, которые работают вместе для поддержания общего управления всей системой.

## 5.3-2-15 Схема гидравлического контура и холодильного цикла

Режим работы	Упрощенная схема гидравлического контура <span style="float: right;">( — Газ - - - 2 фазы — Жидкость )</span>	Рабочая диаграмма
Только охлаждение		
Преимущественно охлаждение		
Только обогрев		
Преимущественно обогрев		



## 5.3-2-16 Режим работы

### 1) Режим работы внутренних блоков

Режим работы может быть выбран из следующих 6 режимов с помощью пульта управления.

1	Режим охлаждения
2	Режим обогрева
3	Режим осушения
4	Автоматический режим охлаждения/обогрев
5	Режим вентиляции
6	Блок выключен

### 2) Режим работы наружного блока

1	Только охлаждение	Все включенные внутренние блоки работают в режиме охлаждения
2	Только обогрев	Все включенные внутренние блоки работают в режиме обогрева
3	Преимущественно охлаждение	Внутренние блоки одновременно работают в режиме охлаждения и обогрева
4	Преимущественно обогрев	Внутренние блоки одновременно работают в режиме охлаждения и обогрева
5	Блок выключен	Все включенные внутренние блоки работают в режиме вентиляции или выключены

#### Примечание

Если внутренние блоки одновременно работают в режиме охлаждения и обогрева, то режим работы (преимущественно охлаждение или преимущественно обогрев) будет определен наружным блоком исходя из давления хладагента в гидравлическом контуре системы R2 и данных изменения скорости.

### 3) Шаблон автоматической смены режима: охлаждение/обогрев

Если выбран режим автоматической смены режима на пульте управления, то температура воздуха в помещении будет определяться по шаблону показанному на рисунке ниже и режим работы (охлаждение или обогрев) будет выбираться автоматически.

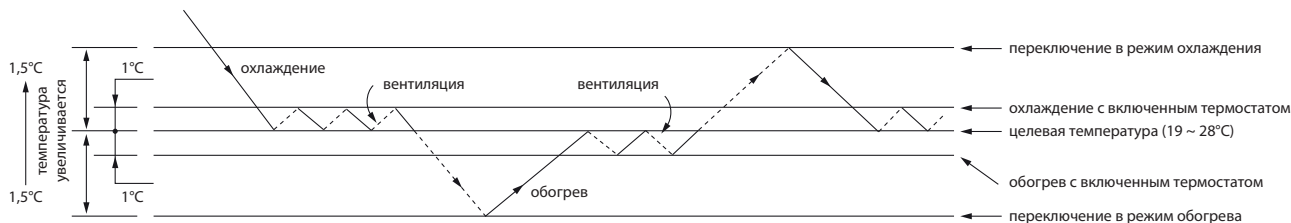

### 4) Соотношение между режимом работы и требуемой производительностью (для одного гидравлического контура)



### 5.3-2-17 Ограничение производительности

---

Работа в режиме охлаждения/обогрев внутренних блоков может быть запрещена (термостат выключен) внешним сигналом.

#### Примечание

Если Dip-переключатель SW6-8 установлен в положение Вкл, то разрешено 4-х шаговое ограничение. 8-и шаговое ограничение производительности возможно в системе с двумя наружными блоками.

Смотрите подробности в разделе 2-4-7. Различные способы управления с помощью разъема сигнала входа/выхода на наружном блоке.

### 5.3-2-18 Управление питанием погружного нагревателя при выключенном компрессоре (кроме EP500)

---

Погружной нагреватель используется для обогрева двигателя компрессора на остановленном наружном блоке для испарения жидкого хладагента в компрессоре или предотвращения попадания жидкого хладагента в компрессор.

- Первоначальное включение после включения питания: подождите 12 часов и затем переходите к операциям выполняемым во время остановки компрессора.
- Если компрессор остановлен: подождите 30 минут после остановки компрессора и затем повторите цикл включения-выключения с 30-минутным интервалом.

### 5.3-2-19 Управление нагревателем компрессора (модель EP500)

---

Когда наружный блок остановлен, нагреватель, обернутый вокруг компрессора, нагревает компрессор для испарения скопившегося жидкого хладагента и предотвращения скапливания жидкого хладагента в компрессоре

- Нагреватель всегда включен при остановке компрессора.

## 5.3-3 Алгоритмы управления системой

### 5.3-3-1 Алгоритм определения режима системы

1) Внутренний блок (режим: охлаждение, обогрев, осушение, вентиляция)

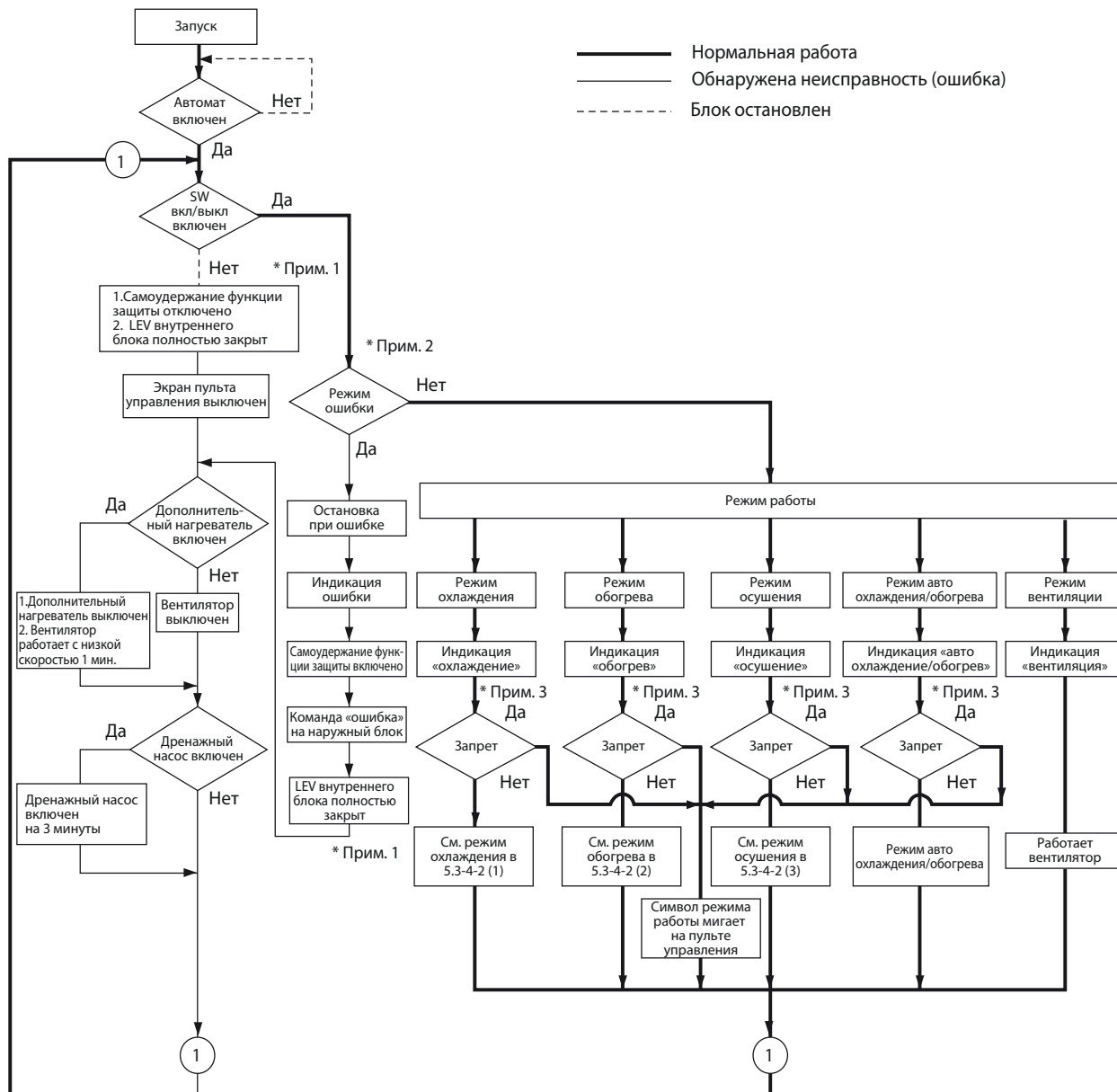

**Примечания:**

- 1) Расширительный вентиль LEV внутреннего блока полностью закрыт: Открытие 41 импульс.
- 2) Режим ошибки предполагает неисправности внутренних блоков, ВС-контроллеров или наружных блоков. При обнаружении неисправности внутреннего блока будет отключен только данный внутренний блок. При неисправности наружного блока или ВС-контроллера будут остановлены все подключенные блоки.
- 3) Состояние «Запрет» появляется при попытке включить внутренний блок в режиме, отличающемся от режима, в котором уже работают другие внутренние блоки, подключенные к данному порту ВС-контроллера. (Символ режима работы мигает на пульте управления, вентилятор внутреннего блока выключается, расширительный вентиль LEV полностью закрывается.)

## 2) Наружный блок (режим: только охлаждение, только обогрев, преимущественно охлаждение и преимущественно обогрев)

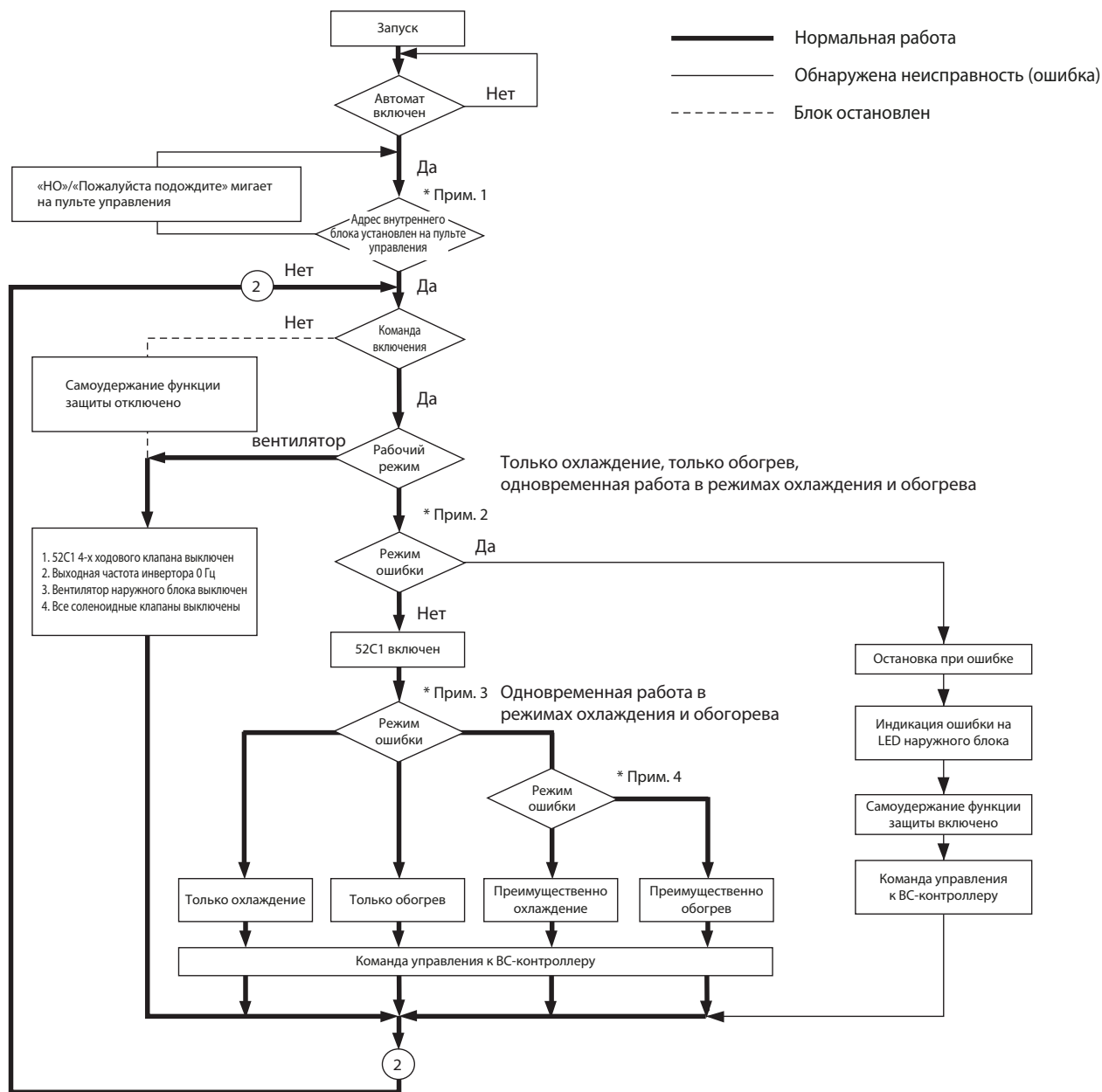

### Примечания:

\*1. В течение 3 минут после включения питания запускается поиск адресов внутренних блоков, адресов пультов управления, информации о группе. В это время надпись «НО»/«Пожалуйста подождите» мигает на экране пульта. Если внутренний блок не сгруппирован с пультом управления, то мигание «НО»/«Пожалуйста подождите» продолжается более 3 минут после включения электропитания.

\*2. Режим ошибки предполагает неисправности внутренних блоков или наружных блоков. Наружный блок остановится, только если неисправны все подключенные внутренние блоки. Наружный блок будет работать даже если работает один внутренний блок. Код ошибки будет показан на диагностическом индикаторе наружного блока.

\*3. Режим работы определяется ВС-контроллером.

\*4. Если ВС-контроллер отправляет информацию о том, что внутренние блоки работают совместно в режиме охлаждения и обогрева, то выбор режима «преимущественно охлаждение» и «преимущественно обогрев» определяется наружным блоком.

## 3) ВС-контроллер (режим: только охлаждение, только обогрев, преимущественно охлаждение и преимущественно обогрев)

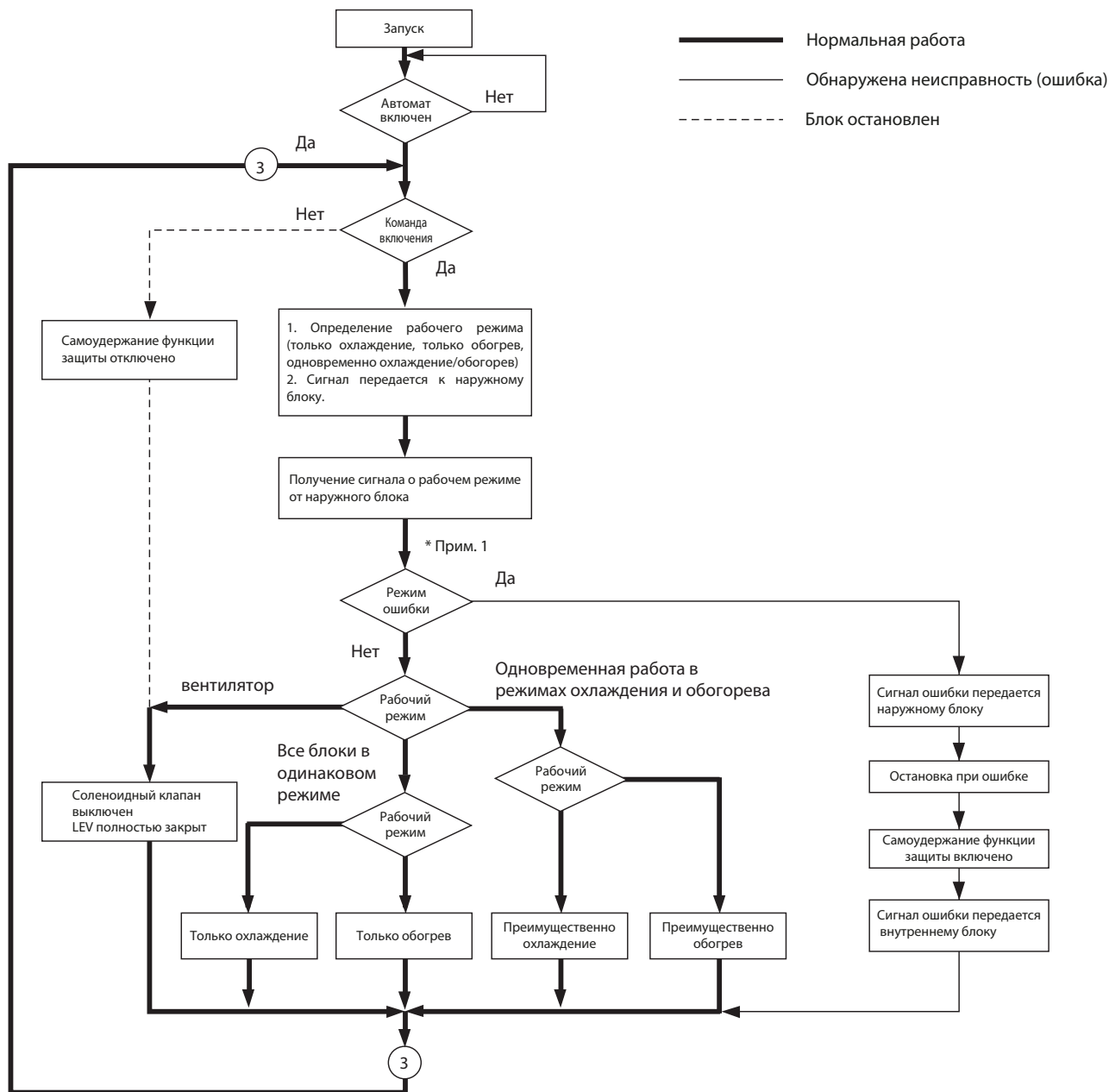

### Примечания:

\*1. Режим ошибки предполагает неисправности внутренних блоков, ВС-контроллеров или наружных блоков. При обнаружении неисправности внутреннего блока будет отключен только данный внутренний блок. При неисправности наружного блока или ВС-контроллера будут остановлены все подключенные блоки.

## 5.3-3-2 Действия выполняемые в различных режимах

### 1) Режим охлаждения

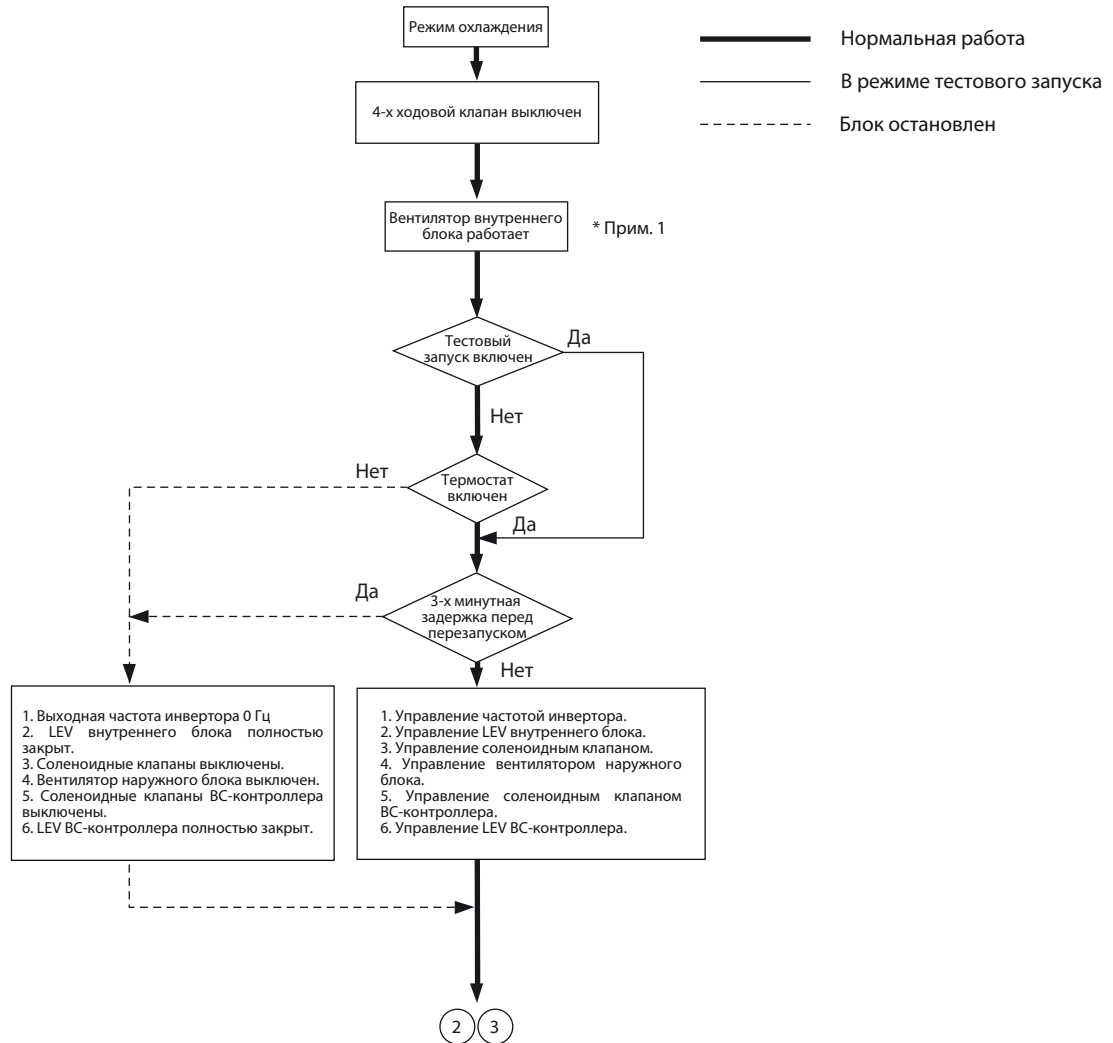

**Примечания:**

\*1. Вентилятор внутреннего блока работает на выбранной скорости в режиме охлаждения независимо от того, включен или выключен термостат.

## 2) Режим обогрева

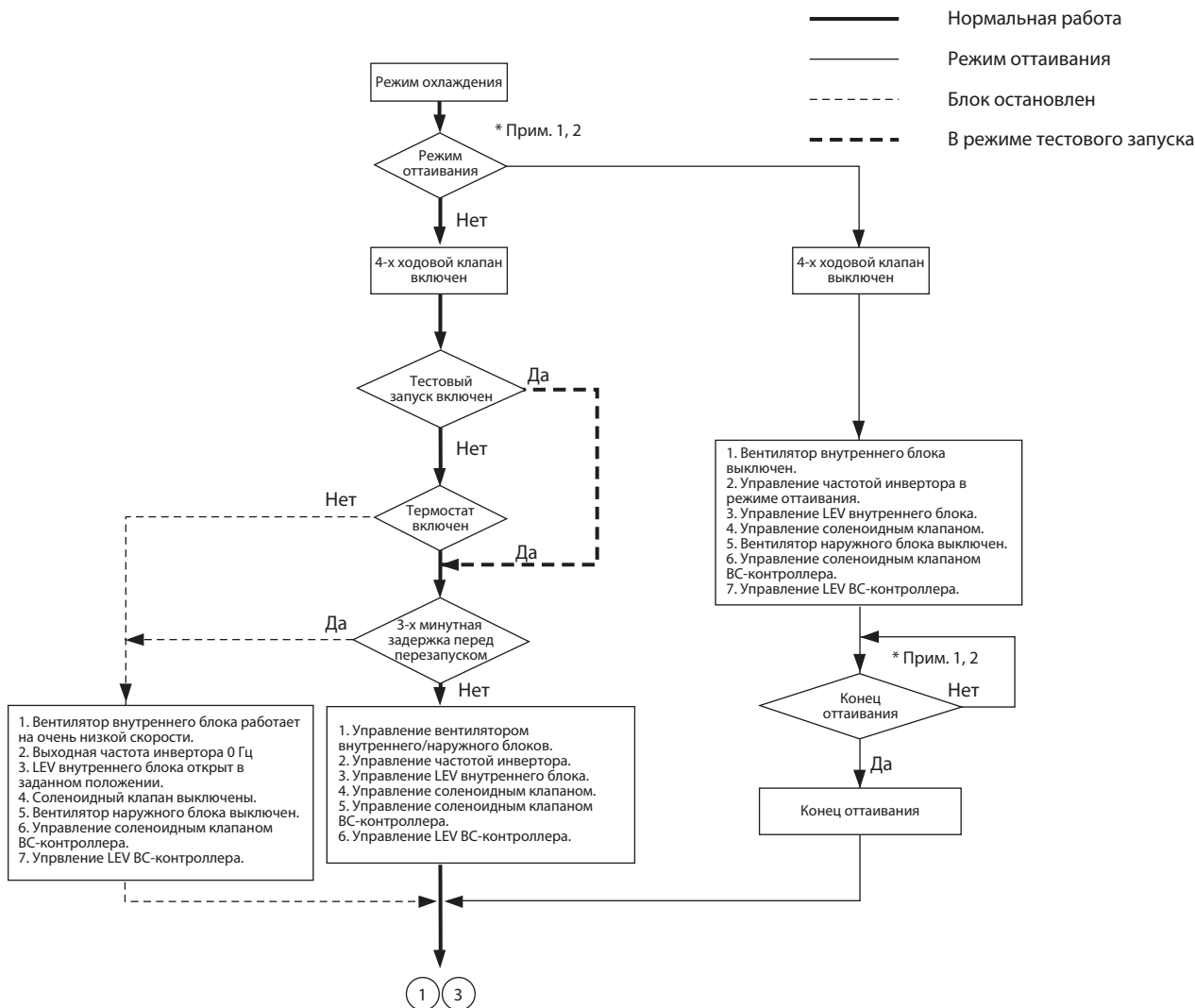

### Примечания:

\*1. Если наружный блок переходит в режим оттаивания, то команда оттаивания передается в ВС-контроллер и во внутренние блоки. Сразу после получения команды, внутренние блоки переходят в режим оттаивания. После завершения режима оттаивания и сразу после получения сигнала указывающего на завершение режима, внутренние блоки возобновляют работу в режиме обогрева.

\*2. Условия окончания режима оттаивания: прошло более 10 минут с начала режима оттаивания.

Температура фреонпровода наружного блока: Смотрите раздел 5.3-2-7. Управление режимом оттаивания.

## 3) Режим осушения

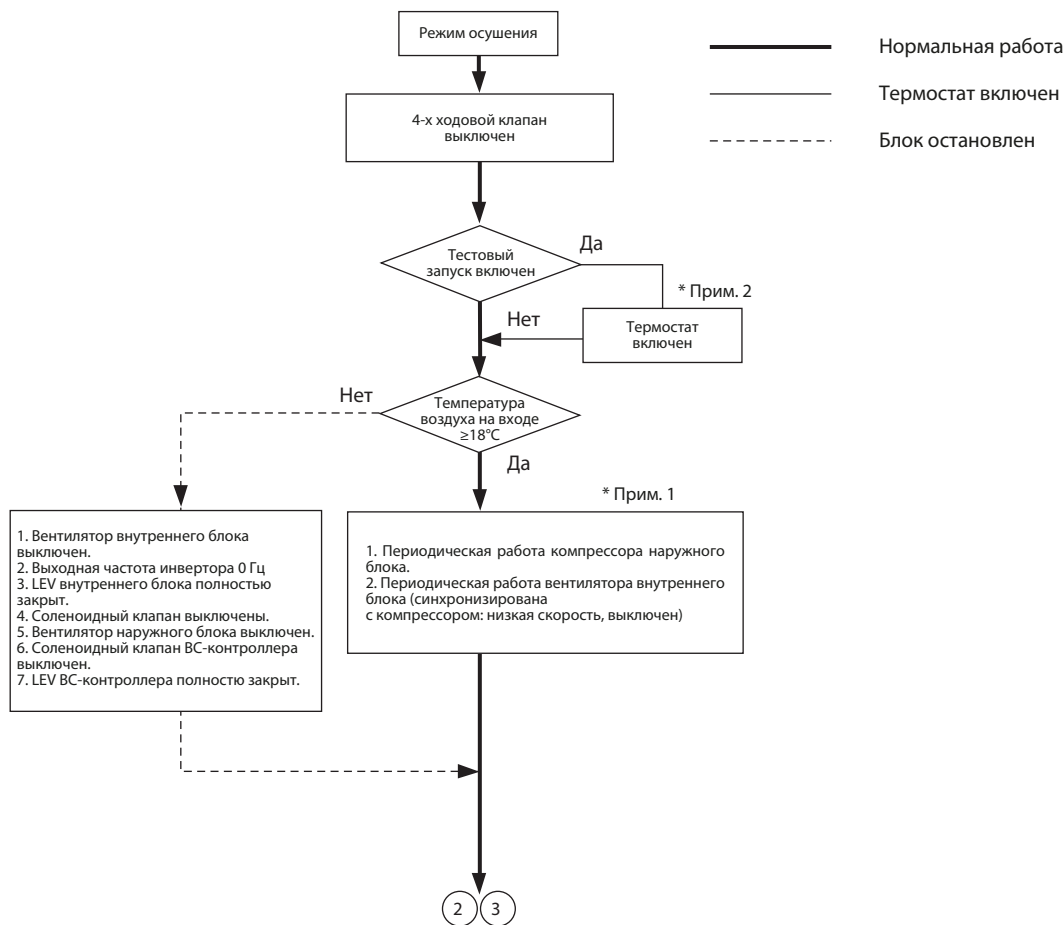
**Примечания:**

\*1. Если температура воздуха на входе во внутренний блок превышает 18°C, то компрессор наружного блока и вентилятор внутреннего блока периодически синхронно включаются. Если температура воздуха на входе во внутренний блок менее 18°C, то вентилятор всегда работает на низкой скорости. Наружный блок, внутренний блок и соленоидный клапан работают так же, как в режиме охлаждения, когда компрессор включен.

\*2. В режиме тестового запуска термостат всегда включен и система работает в установленном режиме независимо от температуры в помещении. При этом продолжительность работы наружного и внутреннего блоков несколько больше, чем в нормальном режиме.



## 5.3-4 Управление ВС-контроллером

## 1. Управление SVA, SVB и SVC

SVA, SVB и SVC открываются и закрываются в зависимости от режима работы порта.

		Режим			
		Охлаждение	Обогрев	Выключен	Оттаивание
Порт	SVA	Вкл	Выкл	Выкл	Выкл
	SVB	Выкл	Вкл	Выкл	Выкл
	SVC	Вкл	Выкл	Выкл	Выкл

## 2. Управление SVM1 и SVM1b

SVM открываются и закрываются в зависимости от режима работы.

Режим работы	Только охлаждение	Преимущественно охлаждение	Только обогрев	Преимущественно обогрев	Оттаивание	Выключен
SVM1, 1b	Вкл	Контроль разности давлений (*1)	Выкл	Выкл	Вкл	Выкл

\*1. Разность давлений (PS1, PS3) контролируется каждую минуту и поддерживается в определенном диапазоне.

## 3. Управление LEV

Открытие расширительного вентиля LEV определяется режимом работы.

	Режим работы	Только охлаждение	Преимущественно охлаждение	Только обогрев	Преимущественно обогрев	Оттаивание	Выключен
Модели G1, GA1, HA1	LEV1	2000	Контроль уровня жидкости (*1)	110	110 (*3)	2000	1200
	LEV3	Контроль перегрева (*4)	Контроль разности давлений (*4)	Контроль разности давлений (*2)	Контроль разности давлений (*2)	G1: 1000 GA1, HA1: 2000	60
Модели GB1, HB1	LEV3	Контроль перегрева (*4)	Контроль перегрева (*4)	60	60	60	60

\*1. Уровень жидкости определяется по термистору TH11 и поддерживается в определенном диапазоне.

\*2. Разность давлений (PS1 и PS3) контролируется каждую минуту и поддерживается в определенном диапазоне.

\*3. Значение может превысить 110 при превышении давления на жидкостной магистрали (PS1).

\*4. Величина перегрева определяется по термисторам на входе и выходе байпаса (TH12 и TH15), контролируется каждую минуту и поддерживается в определенном диапазоне.

## 4. Управление SVM2 и SVM2b

Режим работы	Только охлаждение	Преимущественно охлаждение	Только обогрев	Преимущественно обогрев	Оттаивание	Выключен
SVM2, 2b	Выкл	Выкл	Контроль разности давлений (*1)	Контроль разности давлений (*1)	Выкл	Выкл

\*1. Разность давлений (PS1 и PS3) контролируется каждую минуту и поддерживается в определенном диапазоне.

**6.1-1 Прочтите перед тестовым запуском**

- 1) Проверьте герметичность холодильного контура, а также отсутствие обрывов в цепях электропитания и в сигнальных линиях.
- 2) При открытии или закрытии передней панели блока управления не допускайте контакта панели с внутренними компонентами блока.

**Примечания:**

- Перед проверкой блока управления отключите питание, подождите не менее 10 минут и убедитесь, что напряжение на клеммах FT-P и FT-N и клеммах SCP и SC-N не более 20 В пост. тока. (Полный разряд электроэнергии после выключения питания занимает не более 10 минут.)
- Корпус блока управления имеет высокую температуру. Будьте осторожны даже после выключения питания.
- Перед началом работ по обслуживанию отключите разъем CN1NV на плате вентилятора наружного блока и разъем CN1 на плате инвертора (или CNFAN2 на плате конденсаторов). Перед подключением или отключением разъемов убедитесь, что вентилятор наружного блока не вращается и напряжение на конденсаторе главной цепи не более 20 В пост. тока. Если вентилятор наружного блока вращается из-за сильного ветра, конденсатор главной цепи будет под напряжением и представляет угрозу поражения электротоком. Смотрите подробности на табличке электросхемы.
- При подключении проводов к TB7 проверьте, что напряжение не превышает 20 В пост. тока.
- После завершения работ по техническому обслуживанию подключите разъем CN1NV на плате вентилятора и разъем CN1 на плате инвертора (или разъем CNFAN2 на плате конденсаторов).

- 3) Измерьте сопротивление изоляции между клеммной колодкой электропитания и заземлением. Для проверки используйте мегомметр 500 В. Убедитесь, что сопротивление изоляции силовых кабелей составляет более 1,0 МОм.

**Примечания:**

- Не включайте блоки, если сопротивление изоляции меньше 1 МОм.
- Не используйте мегомметр для проверки сопротивления изоляции сигнальных линий. Такая проверка может повредить плату управления.
- Сопротивление изоляции, измеренное в новом наружном блоке, а также в блоке, который долгое время был отключен от сети электропитания, может быть снижено до 1 МОм из-за скопления хладагента в компрессоре наружного блока.
- Если сопротивление изоляции по крайней мере 1 МОм, то включите питание наружного блока для включения нагревателя картера компрессора по крайней мере на 12 часов. За счет нагревателя, хладагент в компрессоре будет испаряться и сопротивление изоляции увеличится.
- Не используйте мегомметр для проверки сопротивления изоляции на клеммной колодке сигнальной линии пульта управления.

- 4) Когда питание включено, компрессор находится под напряжением, даже если он не работает. Нагреватель картера компрессора в моделях R450 под напряжением.

**Примечания:**

- Перед включением электропитания отключите все провода электропитания от клеммной колодки компрессора и измерьте сопротивление изоляции компрессора
- Проверьте заземление компрессора. Если сопротивление изоляции 1,0 МОм или меньше, подключите все провода электропитания к компрессору и включите питание наружного блока. (При включении питания компрессора жидкий хладагент в компрессоре будет испаряться.)

- 5) Проверьте чередование фаз в 3-х фазной системе электропитания и напряжение каждой фазы.

Если напряжение вне диапазона  $\pm 10\%$  или разница напряжения фаз более 2%, обсудите с заказчиком возможные способы решения.

- 6) При использовании усилителя сигналов сигнальной линии.

Питание усилителя сигналов следует включать до включения наружных блоков системы.

**Примечания:**

- Если сначала включено питание наружного блока, то информация о компонентах холодильного контура не может быть подтверждена правильно.
- В этом случае следует не отключая усилитель, выключить и снова включить питание наружного блока.

- 7) Включите питание системы как минимум за 12 часов до запуска тестового режима.

**Примечания:**

- Несоблюдение этого требования может привести к неисправности компрессора.

- 8) Если к сигнальной линии централизованного управления (\*) подключен блок питания, то выполните тестовый запуск с включенным блоком питания (под напряжением). Оставьте перемычку в разъеме CN41 (заводская установка).

\* Включая случаи, когда питание подключено к сигнальной линии от системного контроллера с функцией источника питания.

6.1-2 Функции и характеристики МА- и МЕ-пультов управления

Существует два типа пультов управления: МЕ-пульт управления, подключаемый к межблочной сигнальной линии и МА-пульт управления, подключаемый к каждому внутреннему блоку.

6.1-2-1 Сравнение функций и характеристик

Функции/характеристики	МА-пульт управления (*1, *2)	МЕ-пульт управления (*2, *3)
Установка адреса пульта управления	Не требуется	Требуется
Установка адреса внутреннего/наружного блока	Не требуется (требуется только в системе с одним наружным блоком) (*4)	Требуется
Электропроводка	2-х жильный кабель, без соблюдения полярности *Для выполнения групповых операций соедините внутренние блоки шлейфом, используя 2-х жильный кабель без соблюдения полярности.	2-х жильный кабель, без соблюдения полярности
Подключение пульта управления	Возможно подключение к любому внутреннему блоку в группе	Возможно подключение в любом месте межблочной сигнальной линии
Взаимосвязь с вентустановкой	Каждый внутренний блок может быть индивидуально взаимосвязан с вентустановкой. (Настраивается с помощью пульта управления в группе.)	Каждый внутренний блок может быть индивидуально взаимосвязан с вентустановкой. (Настраивается с помощью пульта управления в группе.)
Необходимые изменения при изменении группы	Должна быть изменена проводка МА-пульта управления между внутренними блоками.	Должны быть изменены или адрес внутреннего блока и адрес пульта управления или информация регистрации через MELANS.

\*1. К МА-пульту управления относятся МА-пульт управления (PAR-31MAA, PAR-21MAA), упрощенный МА-пульт управления и беспроводной пульт управления.

\*2. МА-пульт управления или МЕ-пульт управления могут быть подключены при групповой работе блоков в системе с несколькими наружными блоками или когда подключен системный контроллер.

\*3. К МЕ-пульту управления относятся МЕ-пульт управления и упрощенный МЕ-пульт управления.

\*4. В зависимости от конфигурации системы, для некоторых систем с одним наружным блоком может потребоваться настройка адреса.

6.1-2-2 Рекомендации по выбору локального пульта управления

МА-пульт управления и МЕ-пульт управления имеют различные функции и характеристики. Выберите пульт наиболее подходящий требованиям данной системы Используйте при выборе следующие критерии.

МА-пульт управления (*1, *2)	МЕ-пульт управления (*1, *2)
<ul style="list-style-type: none"> <li>Небольшая возможность расширения системы и изменения группы.</li> <li>Группа (план этажа) может быть установлена во время монтажа.</li> </ul>	<ul style="list-style-type: none"> <li>Существует возможность централизованной установки пультов управления, расширения системы и изменения группы.</li> <li>Группа (план этажа) не может быть установлена во время монтажа.</li> <li>Возможно подключение пульта управления непосредственно к вентустановке.</li> </ul>

\*1. МЕ-пульт управления и МА-пульт управления не могут быть подключены одновременно к одной группе внутренних блоков.

\*2. К системе, к которой подключены одновременно и МА-пульт управления и МЕ-пульт управления, должен быть подключен системный контроллер.

Система с МА-пультом управления

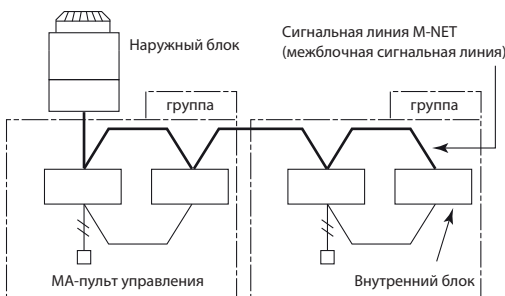

Система с МЕ-пультом управления

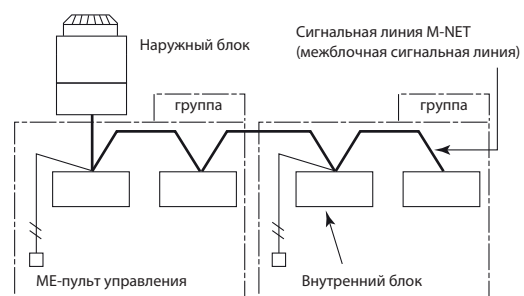

### 6.1-3 Выполнение групповых и взаимосвязанных настроек с ME-пульта управления

#### 6.1-3-1 Описание

Выполните следующие настройки для выполнения групповой работы блоков подключенных к разным наружным блокам или установите ручную адрес внутреннего/наружного блоков.

##### (A) Настройки группы

Регистрация внутренних блоков, которые будут управляться пультом управления, поиск и удаление регистрационной информации.

##### (B) Установки взаимосвязи

Регистрация блоков Лоссней, которые будут взаимосвязаны с внутренними блоками, поиск и удаление регистрационной информации.

#### 6.1-3-2 Регистрация адреса

Регистрация внутреннего блока для управления пультом управления.

- 1 Вызовите мигающую индикацию «НО» с помощью включения блока или обычный дисплей нажатием кнопки «Вкл/Выкл».

Перед переходом к следующему шагу убедитесь, что отображение на дисплее соответствует одному из рисунков указанным ниже.



Мигающая индикация «НО»



Обычная индикация дисплея

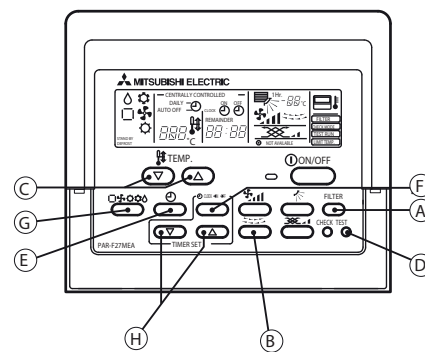

### (A) Настройки группы

#### 2 Вызовите окно «Настройки группы».

- Нажмите и удерживайте кнопки (A) (FILTER) и (B)  одновременно в течение 2 секунд для вызова отображения указанного ниже.

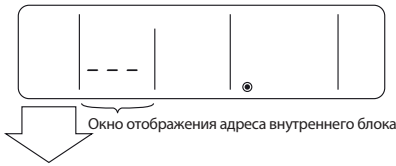

#### 3 Выберите адрес блока.

- Выберите адрес внутреннего блока для регистрации нажатием кнопки (C) (TEMP.  $\nabla$  или  $\Delta$ ) для перехода между адресами.

#### 4 Зарегистрируйте внутренний блок, адрес которого появится на дисплее.

- Нажмите кнопку (D) (TEST) для регистрации адреса внутреннего блока, адрес которого появится на дисплее.
- При успешном завершении регистрации на дисплее появится тип блока, как показано на рисунке ниже.
- Если выбранный адрес не имеет соответствующего внутреннего блока, на дисплее появится сообщение об ошибке. Проверьте адрес и попробуйте еще раз.

Успешное завершение регистрации



Тип блока (в этом случае внутренний блок)

Ошибка регистрации



«88» мигает для индикации ошибки регистрации. (Указывает, что выбранный адрес не имеет соответствующего устройства.)

#### 5 Для регистрации адресов нескольких внутренних блоков повторите шаги 3 и 4 выше.

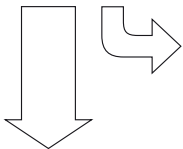

Перейдите к пункту 6.1-3-3 «Поиск адреса» для информации о поиске адреса.

### (C) Возврат к обычной индикации дисплея

Когда все настройки группы и установки взаимосвязи выполнены, выполните следующий шаг для возврата к обычной индикации дисплея.

#### 10 Нажмите и удерживайте кнопки (A) (FILTER) и (B) одновременно в течение 2 секунд для возврата к окну показанному в шаге 1.

### (B) Установка взаимосвязи

#### 6 Вызовите окно «Установка взаимосвязи».

- Нажмите кнопку (G)  для вызова следующего отображения. Нажмите еще раз для возврата к окну «Настройки группы», как показано в шаге 2.



Адрес внутреннего блока и адрес взаимосвязанного блока будут отображаться одновременно.

Перейдите к пункту 6.1-3-3 «Поиск адреса» для информации о поиске адреса.

#### 7 Вызовите отображение адреса внутреннего блока и адреса Лоссней для взаимосвязи.

- Выберите адрес внутреннего блока для регистрации нажатием кнопки (C) (TEMP.  $\nabla$  или  $\Delta$ ) для перехода между адресами.
- Выберите адрес вентустановки Лоссней для взаимосвязи нажатием кнопки (H) (TIMER  $\nabla$  или  $\Delta$ ) для перехода между адресами взаимосвязанных блоков.



#### 8 Выполните установку взаимосвязи вентустановок Лоссней с внутренними блоками.

- Нажмите кнопку (D) (TEST) во время отображения адреса внутреннего блока и адресов вентустановок Лоссней, которые будут взаимосвязаны, для установки взаимосвязи.
- Установка взаимосвязи также может быть выполнена с помощью вызова адреса Лоссней в окне отображения адреса внутреннего блока и адреса внутреннего блока в окне отображения взаимосвязанного устройства.



Если регистрация будет успешно завершена, два отображения показанные слева будут появляться поочередно.

Если регистрация не удалась, на дисплее будет мигать «88». (Указывает, что выбранный адрес не имеет соответствующего устройства.)



#### Примечание.

Установите взаимосвязь всех внутренних блоков в группе с вентустановками Лоссней; в противном случае Лоссней не будут работать

#### 9 Повторите шаги 7 и 8 выше, пока все внутренние блоки в группе не будут взаимосвязаны с вентустановкой Лоссней.



Для возврата к обычному отображению дисплея следуйте шагу 10.

Перейдите в раздел 6.1-3-3 «Поиск адреса» для информации о поиске адреса.

## 6.1-3-3 Поиск адреса

Для поиска адресов внутренних блоков введенных в пульт управления, выполните шаги ① и ②.

### (A) Для поиска настроек группы

#### ⑪ Вызовите окно «Настройки группы».

- Каждое нажатие кнопки  $\text{E}$  ( $\ominus$ ) будет вызывать адрес зарегистрированного внутреннего блока и его тип на дисплее.

Данные найдены



Тип устройства  
(В этом случае внутренний блок)

Данные не найдены



- Если зарегистрирован адрес только одного устройства, этот адрес будет оставаться на дисплее независимо от того, сколько раз нажата кнопка.
- Если зарегистрированы адреса нескольких устройств (например 011, 012, 013), они будут отображаться по одному в порядке возрастания при каждом нажатии кнопки  $\text{E}$  ( $\ominus$ ).

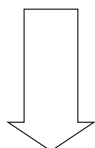

Перейдите в раздел 6.1-3-4 «Удаление адреса» для информации об удалении адреса.

Для возврата к обычному отображению дисплея следуйте шагу ⑩.



### (B) Поиск установок взаимосвязи

После выполнения шага ⑥, выполните следующее:

#### ⑫ Вызовите адрес внутреннего блока для поиска.

- Выберите адрес внутреннего блока нажатием кнопки  $\text{H}$  (TIMER SET ( $\nabla$ )) или ( $\Delta$ )) вперед или назад для поиска взаимосвязанных адресов.



Лосней может быть найден таким же способом, посредством вызова адреса Лосней в окне отображения адресов взаимосвязанных устройств.

#### ⑬ Вызовите на дисплее адрес вентустановки Лосней взаимосвязанной с внутренним блоком на шаге ⑫.

- При каждом нажатии кнопки  $\text{E}$  ( $\ominus$ ), адреса взаимосвязанных Лосней и внутреннего блока будут отображаться поочередно.

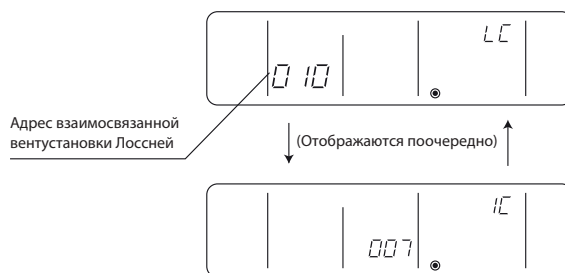

#### ⑭ Вызовите на дисплее адрес другого зарегистрированного устройства.

- После завершения шага ⑬, последующее нажатие кнопки  $\text{E}$  ( $\ominus$ ) будет вызывать отображение адреса другого зарегистрированного устройства.

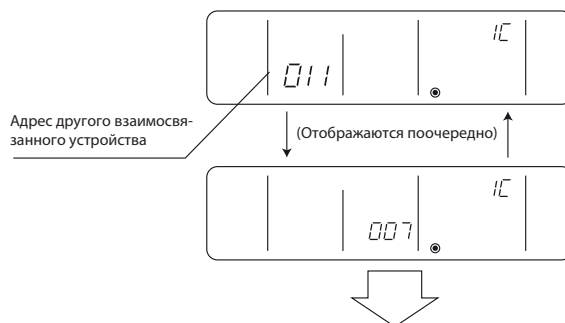

Перейдите в раздел 6.1-3-4 «Удаление адреса» для информации об удалении адреса.

### 6.1-3-4 Удаление адреса

Адреса внутренних блоков введенные в пульт управления могут быть удалены посредством удаления настроек группы.

Установки взаимосвязи между устройствами могут быть удалены посредством удаления установок взаимосвязи.

Следуйте шагам указанным в разделе 6.1-3-3 «Поиск адреса» для поиска адреса, который необходимо удалить, и удалите адрес отображаемый на дисплее. Для удаления адреса, адрес должен быть сначала вызван на дисплее.

#### ⑮ Удалите адрес зарегистрированного внутреннего блока или установку взаимосвязи между устройствами.

- Нажмите кнопку (CLOCK → ON → OFF) два раза во время отображения на дисплее адреса внутреннего блока или адреса взаимосвязанного устройства для удаления установки взаимосвязи.

#### (A) Для удаления настроек группы

Успешное завершение удаления

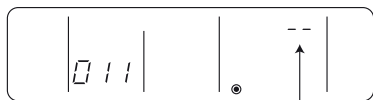

В окне отображения комнатной температуры будет отображаться «\_».

При возникновении ошибки передачи выбранная настройка не будет удалена и отображение на дисплее будет как показано ниже. В этом случае повторите шаг указанный выше.

Ошибка удаления

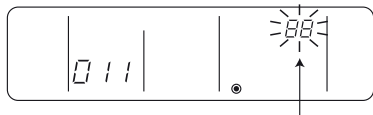

В окне отображения комнатной температуры будет отображаться «BB».

Для возврата к обычному отображению дисплея следуйте шагу ⑩.

#### (B) Для удаления установок взаимосвязи



(Отображаются поочередно)



Если удаление успешно завершено, в окне отображения типа устройства появится «\_».

Если удаление не удалось, в окне отображения типа устройства появится «BB». В этом случае повторите шаг указанный выше.

### 6.1-3-5 Выполнение групповых и взаимосвязанных настроек с другого пульта управления

(A) Настройки группы и (B) Установки взаимосвязи группы могут быть выполнены с любого произвольного пульта управления.

Смотрите последовательность операций (B) Установки взаимосвязи в разделе 6.1-3-1 «Описание».

Установите адрес как указано ниже.

#### (A) Для выполнения настроек группы

Окно отображения адреса взаимосвязанных устройств ..... Адрес пульта управления

Окно отображения адреса внутреннего блока ..... Адрес внутреннего блока управляемого с пульта управления

#### (B) Для выполнения установок взаимосвязи

Окно отображения адреса взаимосвязанного устройства ... Адрес Лоссней

Окно отображения адреса внутреннего блока ..... Адрес внутреннего блока взаимосвязанного с Лоссней

## 6.1-4 Выбор функций пульта управления с ME-пульта управления

В режиме выбора функций пульта управления могут быть выполнены или изменены при необходимости четыре типа настроек функций.

- 1) Настройка недоступности автоматического режима  
Режим автоматической работы поддерживаемый некоторыми типами блоков одновременного охлаждения/обогрева может быть сделан недоступным с ME-пульта управления.
- 2) Режим выбора отображения режима работы (Отображение или нет COOL/HEAT (охлаждение/обогрев) во время автоматического режима работы)  
При выборе автоматического режима работы внутренний блок будет автоматически работать в режиме охлаждения или обогрева в зависимости от комнатной температуры. В этом случае на дисплее пульта управления будет отображаться « □ » « ⚙ » или « □ » « ⚙ ».  
Эта настройка может быть изменена так, что на дисплее будет отображаться только « □ ».
- 3) Режим выбора отображения комнатной температуры (Отображение или нет комнатной температуры)  
Хотя обычно температура всасывания отображается на пульте управления, настройка может быть изменена так, что температура не будет отображаться на пульте управления.
- 4) Режим суженного диапазона заданной температуры  
По умолчанию, диапазоны температур составляют 19 - 30°C в режиме охлаждения/осушения, 17 - 28°C в режиме обогрева и 19 - 28°C в автоматическом режиме. Изменение этих диапазонов (повышение нижнего предела для режима охлаждения/осушения и понижение верхнего предела для режима обогрева) снижает энергопотребление.

**Примечание**

При выполнении настройки диапазона температур на типах блоков одновременного охлаждения/обогрева поддерживающих автоматический режим работы для снижения энергопотребления, включите настройку недоступности автоматического режима работы. При выборе автоматического режима работы функция снижения энергопотребления может работать не корректно.  
При подключении к блокам кондиционера не поддерживающих режим автоматической работы, настройки недоступности автоматического режима, режима ограничения диапазона заданной температуры (AUTO) и режима выбора отображения рабочего режима недействительны. При попытке изменения диапазона заданной температуры на дисплее появится сообщение «LIMIT TEMP».

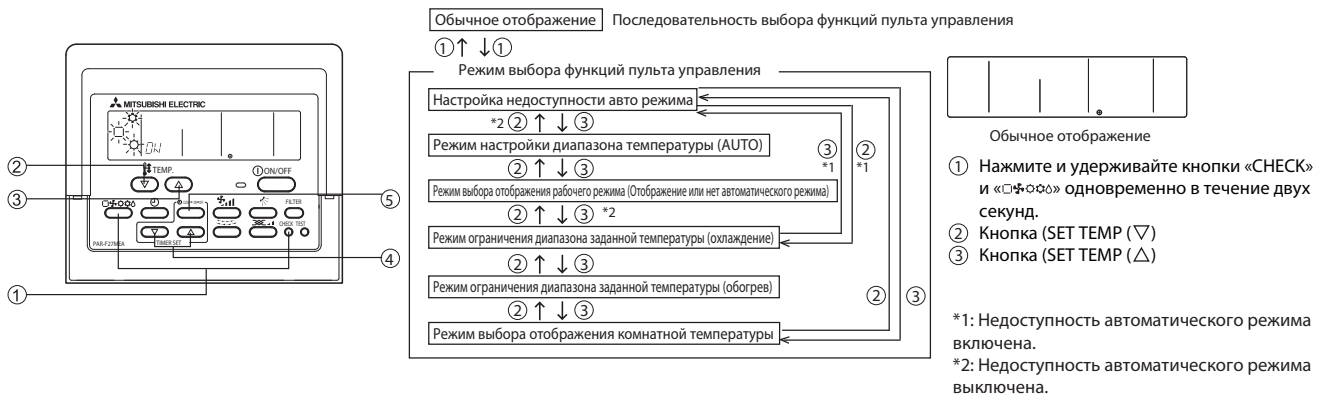



## Последовательность операций

1. Нажмите кнопку «ON/OFF» (Вкл/Выкл) на пульте управления для остановки блока. На дисплее появится отображение показанное на предыдущей странице (Обычное отображение).
2. Нажмите кнопки ① «CHECK» и «☀/☁» одновременно в течение двух секунд для перехода к настройке недоступности автоматического режима в режиме выбора функций пульта управления. Нажмите кнопку ② «SET TEMP (▽)» или ③ «SET TEMP (△)» для перехода к четырем другим режимам в режиме выбора функций пульта управления.

### Настройка недоступности автоматического режима (Включение недоступности автоматического режима)

Эта настройка действует только когда пульт подключен к блокам кондиционера одновременного охлаждения/обогрева поддерживающих режим автоматической работы.

- Мигает «☀» и «ON» или «OFF» включается на пульте. Нажатие кнопки ④ (TIMER SET △ или ▽) переключает между «ON» и «OFF».



- Когда установлено «ON», режим автоматической работы доступен для выбора в режиме выбора функций.
- Когда установлено «OFF», режим автоматической работы не доступен для выбора в режиме выбора функций и автоматическая работа не может выполняться.  
(Режим автоматической работы не доступен (пропущен) в последовательности режима выбора функций.)

### Режим выбора отображения режима работы (Изменение типа отображения появляющегося во время режима автоматической работы)

- При подключении к блокам не поддерживающим режим автоматической работы, установка для этого режима недопустима.
- Будет мигать «☀» «☀/☁» и включается «ON» или «OFF». Нажмите кнопку ④ (TIMER SET △ или ▽) в этом состоянии для переключения между «ON» и «OFF».



- Когда установлено «ON», «☀» «☀/☁» появляются на дисплее во время режима автоматической работы.
- Когда установлено «OFF», только «☀» появляется на дисплее во время режима автоматической работы.

### Режим ограничения диапазона заданной температуры (Диапазон заданной температуры может быть изменен)

#### 1) Установка диапазона температуры для режима охлаждения/осушения

«☀/☁» включается в окне дисплея и диапазон температуры для режима охлаждения/осушения появится на дисплее.

Нижний предел температуры: Появляется в окне отображения заданной температуры. Верхний предел температуры: Появляется в окне отображения времени. Переключение между установками нижнего и верхнего предела температуры выполняется нажатием кнопки ⑤ (CLOCK-ON-OFF). Выбранная установка температуры мигает.



На рисунке слева показано отображение появляющееся при установке диапазона температуры между 19°C и 30°C в режиме охлаждения/осушения и нижний предел температуры выбран для установки.

Нажмите кнопку ④ (TIMER SET △ или ▽) для установки нижнего предела желаемой температуры.

Устанавливаемый диапазон для нижнего предела температуры: 19°C ⇔ 30°C (Устанавливается до верхнего предела температуры показанной на дисплее).

Устанавливаемый диапазон для верхнего предела температуры: 30°C ⇔ 19°C (Устанавливается до нижнего предела температуры показанной на дисплее)

#### 2) Установка диапазона температуры для обогрева

«☀» и устанавливаемый диапазон температуры для обогрева появляются на дисплее.

Как и для режима охлаждения/осушения используйте кнопку ⑤ (CLOCK-ON-OFF) и кнопку ④ (TIMER SET △ или ▽) для установки диапазона температуры.

Устанавливаемый диапазон для нижнего предела температуры: 17°C ⇔ 28°C (Устанавливается до верхнего предела температуры показанной на дисплее).

Устанавливаемый диапазон для верхнего предела температуры: 28°C ⇔ 17°C (Устанавливается до нижнего предела температуры показанной на дисплее)

#### 3) Установка диапазона температуры для автоматического режима

При подключении к блокам не поддерживающим режим автоматической работы, установка для этого режима недопустима.

«☀» и диапазон температуры для автоматического режима работы появляются на дисплее.

Как и для режима охлаждения/осушения используйте кнопку ⑤ (CLOCK-ON-OFF) и кнопку ④ (TIMER SET △ или ▽) для установки диапазона температуры.

Устанавливаемый диапазон для нижнего предела температуры: 19°C ⇔ 28°C (Устанавливается до верхнего предела температуры показанной на дисплее).

Устанавливаемый диапазон для верхнего предела температуры: 28°C ⇔ 19°C (Устанавливается до нижнего предела температуры показанной на дисплее)

### Режим выбора отображения комнатной температуры (Переключение между отображением или нет комнатной температуры на пульте)

- Мигает 88°C и «ON» или «OFF» включается на пульте. Нажатие кнопки ④ (TIMER SET △ или ▽) переключает между «ON» и «OFF».



- Когда установлено «ON», комнатная температура всегда появляется на дисплее во время работы.  
Когда установлено «OFF», комнатная температура не появляется на дисплее во время работы.

## 6.1-5 Выполнение взаимосвязанных настроек с МА-пульта управления

Настройки взаимосвязи Лоссней (Выполните эти настройки только при необходимости.)

## 6.1-5-1 МА-пульт управления (PAR-31MAA)

Эти настройки требуются только когда работа блоков City Multi взаимосвязана с вентустановками Лоссней. Эти настройки не требуются для блоков Mr. Slim. Настройки взаимосвязи могут выполняться для внутренних блоков к которым подключен пульт управления. (Они также могут быть подтверждены или удалены.)

<b>Примечания</b>	<ul style="list-style-type: none"> <li>Используйте для выполнения настроек централизованное управление, если оно подключено.</li> <li>Для взаимосвязи работы внутренних блоков с вентустановками Лоссней обязательно выполните взаимосвязь адресов всех внутренних блоков в группе и вентустановок Лоссней.</li> </ul>
-------------------	--

## Управление кнопками

- 1) Когда в сервисном меню выбран Лоссней, пульт управления автоматически начинает поиск зарегистрированных адресов Лоссней среди подключенных внутренних блоков.

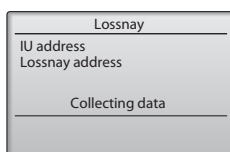

- 2) Когда поиск завершен, появится наименьший адрес внутреннего блока подключенного к пульту управления и адрес взаимосвязанной вентустановки Лоссней. Если взаимосвязанные с внутренними блоками вентустановки Лоссней отсутствуют, появится «--».

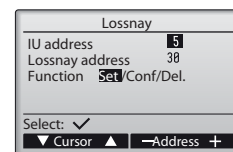

Если настройки не требуются, нажмите кнопку «Return» для возврата в сервисное меню.

## Выполнение настроек взаимосвязи Лоссней

- 3) Введите адреса внутренних блоков и вентустановок Лоссней для взаимосвязи кнопками F1 ~ F4, выберите «Set» в функциях и нажмите кнопку «Select» для сохранения настроек. На экране появится «Sending data». Если настройки успешно завершены появится сообщение «Setting completed».

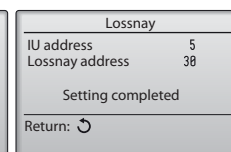
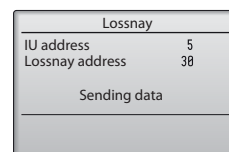

## Поиск адресов Лоссней

- 4) Введите адрес внутреннего блока к которому подключен пульт управления, выберите «Conf» в функциях и нажмите кнопку «Select». На экране появится сообщение «Collecting data». Если сигнал получен корректно, появится адрес внутреннего блока и адрес Лоссней. Если вентустановка Лоссней не найдена, появится «--». Если не будет найден внутренний блок соответствующий введенному адресу, появится «Unit not exist».

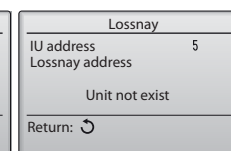
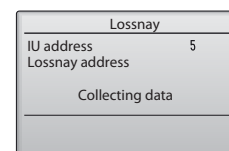

## Удаление взаимосвязи

- 5) Для удаление взаимосвязи между вентустановкой Лоссней и внутренними блоками к которым подключен пульт управления, введите адрес внутреннего блока и адрес Лоссней кнопками F1 ~ F4, выберите «Del.» в функциях и нажмите кнопку «Select». Появится сообщение «Deleting». Если удаление успешно завершено, экран вернется к окну результата поиска. Если не будет найден внутренний блок соответствующий введенному адресу, появится «Unit not exist». При ошибке удаления на экране появится «Request rejected».

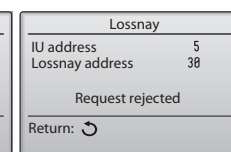
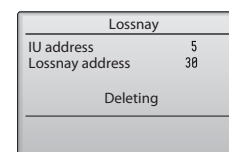

### 6.1-5-2 МА-пульт управления (PAR-21MAA)

\* Если подключен пульт верхнего уровня, выполните настройку используя пульт верхнего уровня.

**Примечание:** При совместном использовании вентустановок Лоссней, выполните взаимосвязь адресов всех внутренних блоков в группе и адресов вентустановок Лоссней.

Выполните эти действия для ввода настроек взаимосвязи между Лоссней и внутренними блоками, к которым подключен пульт управления или для поиска и удаления информации о регистрации.  
В следующем примере адрес внутреннего блока 05 и адрес Лоссней 30.

#### Последовательность действий

- Нажмите кнопку ① (ON/OFF) на пульте управления для остановки блока.  
Для перехода к шагу ② окно дисплея пульта управления должно выглядеть как указано на рисунке ниже.

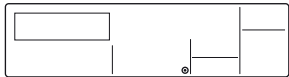

- Нажмите и удерживайте кнопки «FILTER» и ( ) одновременно в течение двух секунд для выполнения поиска вентустановки Лоссней взаимосвязанной с внутренним блоком, к которому подключен пульт управления.

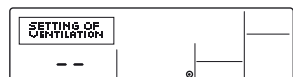

- Результат поиска  
- Поочередно появляются адрес внутреннего блока и адрес взаимосвязанного Лоссней.

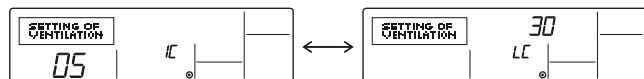

Адрес внутреннего блока и внутренний блок      Адрес Лоссней и Лоссней

- Без настроек взаимосвязи Лоссней

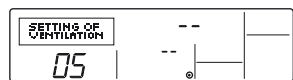

- Если настройки не требуются, закройте окно нажав и удерживая кнопки «FILTER» и ( ) одновременно в течение двух секунд.  
Перейдите к шагу 1. **Процедура регистрации** для выполнения настроек взаимосвязи с вентустановками Лоссней или перейдите к шагу 2.  
**Процедура поиска** для поиска определенной вентустановки Лоссней.  
Перейдите к шагу 3. Процедура удаления для удаления настроек любого Лоссней.

#### 1. Процедура регистрации

- Для взаимосвязи внутреннего блока с вентустановкой Лоссней нажмите кнопку ( TEMP.  $\nabla$  или  $\Delta$  ) на пульте управления, который подключен к внутреннему блоку и выберите его адрес (от 01 до 50).
- Нажмите кнопку ( CLOCK  $\nabla$  или  $\Delta$  ) для выбора адреса Лоссней для взаимосвязи (от 01 до 50).

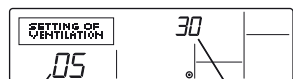

Адрес внутреннего блока      Адрес Лоссней

- Нажмите кнопку «TEST» для регистрации адреса выбранного внутреннего блока и взаимосвязанной вентустановки Лоссней.  
- Регистрация завершена  
Зарегистрированный адрес внутреннего блока и «LC» и адрес взаимосвязанного Лоссней и «LC» появляются поочередно.



- Ошибка регистрации  
Если регистрация не удалась адрес внутреннего блока и адрес Лоссней будут отображаться поочередно.

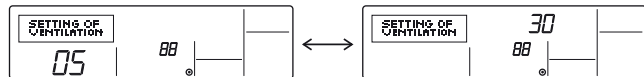

Регистрация не может быть завершена: Адрес выбранного блока не соответствует внутреннему блоку или вентустановке Лоссней.  
Регистрация не может быть завершена: Другой Лоссней уже взаимосвязан с выбранным внутренним блоком.

## 2. Процедура поиска

- ⑧ Для поиска вентустановки Лоссней взаимосвязанной с определенным внутренним блоком, введите адрес внутреннего блока в пульт управления подключенного к нему.

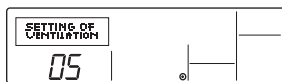

Адрес внутреннего блока

- ⑨ Нажмите кнопку ( MENU) для поиска адреса вентустановки Лоссней взаимосвязанной с выбранным внутренним блоком.  
- Поиск завершен (С подключенным Лоссней)

Адрес внутреннего блока и «LC» и адрес взаимосвязанного Лоссней и «LC» появляются поочередно.

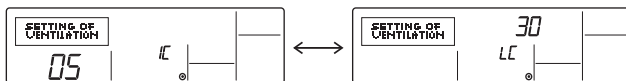

- Поиск завершен (Нет настроек взаимосвязи с существующим Лоссней.)



- Выбранный адрес не имеет соответствия с внутренним блоком.

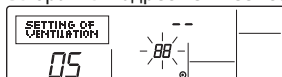

## 3. Процедура удаления

Выполните следующие шаги для удаления настроек взаимосвязи между вентустановкой Лоссней и взаимосвязанным внутренним блоком с пульта управления подключенного к внутреннему блоку.

- ⑩ Найдите адрес Лоссней для удаления (Смотрите шаг 2. Процедура поиска) и выведите результат поиска внутреннего блока и Лоссней на дисплей.

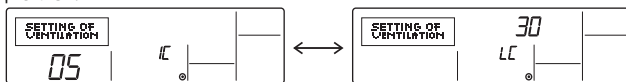

- ⑪ Нажмите кнопку ( ON/OFF) дважды для удаления адреса вентустановки Лоссней взаимосвязанной с выбранным внутренним блоком.  
- Регистрация завершена

Адрес внутреннего блока и «--» и адрес взаимосвязанного Лоссней и «--» появляются поочередно.

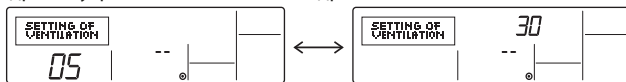

- Ошибка удаления

Если удаление не удалось.

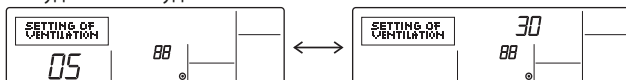



## 6.1-5-3 Упрощенный МА-пульт управления

Выполните эти настройки только при необходимости взаимосвязанной работы Лоссней с блоками модели City Multi.

Выполните эти действия при необходимости регистрации Лоссней, подтверждения регистрации блоков или удаления зарегистрированных блоков управляемых пультом управления.

В следующем примере описывающим процедуру настройки использован адрес внутреннего блока 05 и адрес Лоссней 30.

## Процедура настройки

- Остановите кондиционер кнопкой  пульта управления.
- Нажмите и удерживайте кнопки  и  одновременно в течение двух секунд. На дисплее появится отображение указанное ниже. Пульт управления подтверждает адреса зарегистрированных Лоссней подключенных к внутренним блокам.

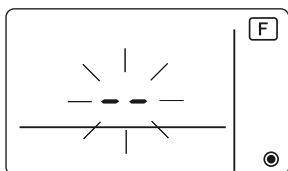

- Результат подтверждения регистрации
  - Адрес внутреннего блока и адрес зарегистрированного Лоссней отображаются поочередно.



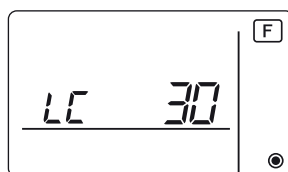

Отображаются адрес внутреннего блока и внутренний блок

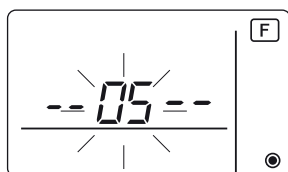

Отображаются адрес Лоссней и Лоссней

- Когда Лоссней не зарегистрирован.



- Если регистрация не требуется, закончите регистрацию нажав и удерживая кнопки  и  одновременно в течение двух секунд.

Если должен быть зарегистрирован новый Лоссней, перейдите к шагу 1. Процедура регистрации

Если необходимо подтвердить другой Лоссней, перейдите к шагу 2. Процедура подтверждения.

Для удаления зарегистрированного Лоссней перейдите к шагу 3. Процедура удаления.

## 1. Процедура регистрации

- ⑤ Установите адрес внутреннего блока для взаимосвязи с вентустановкой Лоссней кнопками **TEMP ▲** и **TEMP ▼**. (01~50)
- ⑥ После установки нажмите кнопку  и установите адрес Лоссней, который необходимо зарегистрировать, кнопками **TEMP ▲** и **TEMP ▼**. (01~50)

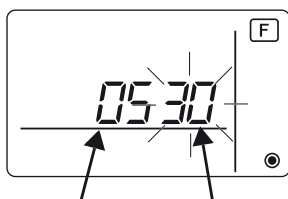

Адрес внутреннего блока      Адрес Лоссней или ОА блока обработки

- ⑦ Нажмите кнопку  и зарегистрируйте адрес установленного внутреннего блока и адрес Лоссней.  
- Отображение окончания регистрации  
Адрес внутреннего блока и «LC» и адрес Лоссней и «LC» отображаются поочередно.

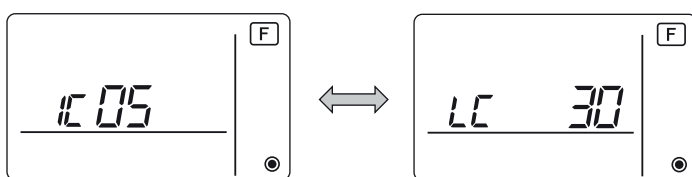

- Отображение ошибки регистрации

Если адрес зарегистрирован не корректно, адрес внутреннего блока и ( **88** ) и адрес зарегистрированного Лоссней и ( **88** ) отображаются поочередно.

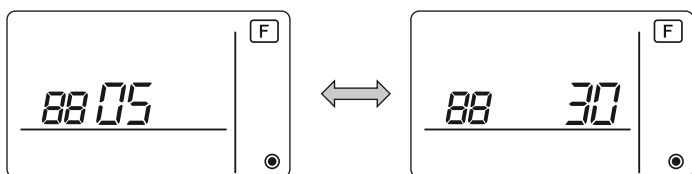

Не могут быть зарегистрированы, так как зарегистрированный внутренний блок или Лоссней не существуют.

Не могут быть зарегистрированы, так как другой Лоссней был зарегистрирован с зарегистрированным внутренним блоком.

## 2. Процедура подтверждения

- ⑧ Установите адрес внутреннего блока подключенного к пульту управления, для которого необходимо подтвердить Лоссней, используя кнопки **TEMP ▲** и **TEMP ▼**. (01~50)
- ⑨ Нажмите кнопки **ON/OFF** и **ON/OFF** одновременно в течение двух секунд и проверьте адрес вентустановки Лоссней зарегистрированный с установленным адресом внутреннего блока.  
- Отображение окончания подтверждения (Когда Лоссней подключен.)  
Адрес внутреннего блока и «LC» и зарегистрированный адрес Лоссней и «LC» отображаются поочередно.

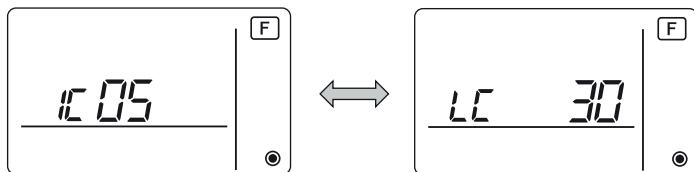

- Отображение окончания подтверждения (Когда Лоссней не подключен.)

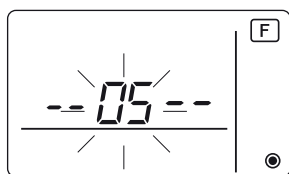

- Зарегистрированный адрес внутреннего блока не существует.

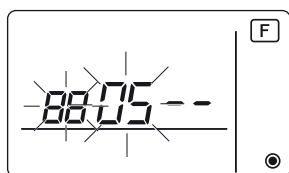

## 2. Процедура удаления

Используйте эту процедуру при необходимости удаления регистрации внутренних блоков подключенных к пульту управления и Лоссней.

- ⑩ Подтвердите Лоссней для удаления регистрации (смотрите 2. Процедура подтверждения) и отобразится результат подтверждения внутренних блоков и Лоссней.
- ⑪ Нажмите кнопки **TEMP ▲** и **TEMP ▼** одновременно в течение двух секунд и удалите регистрацию адреса Лоссней зарегистрированную в установленном внутреннем блоке.  
- Отображение окончания удаления  
Адрес внутреннего блока и «--» и адрес зарегистрированного Лоссней и «--» отображаются поочередно.

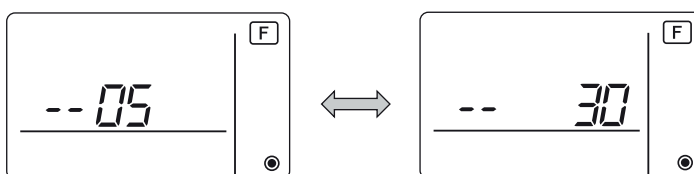

- Отображение ошибки удаления  
Если удаление было выполнено не правильно.

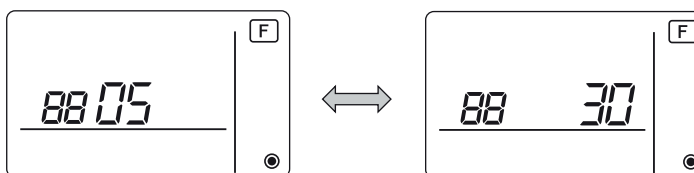

## 6.1-6 Изменение положения определения комнатной температуры

## 1. Выбор положения определения температуры

(Заводская установка: SW1-1 на плате управления внутреннего блока установлен в положение OFF (Выкл).)

Для использования встроенного датчика на пульте управления установите SW1-1 на плате управления внутреннего блока в положение ON (Вкл).

- Некоторые модели пультов управления не оснащены встроенным датчиком температуры. Используйте в этом случае встроенный датчик температуры на внутреннем блоке.
- При использовании встроенного датчика на пульте управления установите пульт управления в месте, где возможно определение комнатной температуры.

## 6.1-7 Метод тестового запуска

### 6.1-7-1 МА-пульт управления (PAR-31MAA)

#### 1) Функции кнопок пульта управления

**Кнопки функций**  
Назначение кнопок функций меняется в зависимости от экрана. Следуйте руководству появляющемуся в нижней части экрана (слева, F1, F2, F3 и F4).

**Кнопка F1**  
На главном экране: изменяет режим работы.  
На экране главного меню: прокрутка курсора вниз.

**Кнопка F2**  
На главном экране: уменьшение заданной температуры.  
На экране главного меню: прокрутка курсора вверх.

**Кнопка F3**  
На главном экране: увеличение заданной температуры.  
На экране главного меню: возврат к предыдущей странице.

**Кнопка F4**  
На главном экране: изменение скорости вентилятора.  
На экране главного меню: переход к следующей странице.

**Кнопка «Меню»**  
Отображает главное меню.

**Кнопка «Возврат»**  
Возвращает к предыдущей странице.

**Кнопка «Выбор»**  
Подтверждает выбор.

**Кнопка «Вкл/Выкл»**  
Включает и выключает пульт.

#### 2) Последовательность действий

**Шаг 1: Включите главное питание не менее чем за 12 часов до начала работы.**

На пульте управления будет мигать зеленый индикатор и сообщение «Please Wait» (Пожалуйста, подождите) в течение до 5 минут. В течение этого времени пульт управления не будет реагировать на нажатие кнопок. Подождите, пока не исчезнет сообщение «Please Wait».

**Шаг 2: Установите пульт управления в режим «Test run» (тестовый запуск).**

1 На экране сервисного меню выберите «Test run» и нажмите кнопку (✓).

2 Появится меню тестового запуска. Выберите «Test run» и нажмите кнопку (✓). Начнется тестовый запуск и появится экран тестового запуска.

3 Для определения ошибок системы может потребоваться до 15 минут. (\*Все системы должны работать одновременно не менее 15 минут.)

**Шаг 3: Проверьте температуру поступающего воздуха и функции автоматической заслонки.**

1 Нажмите кнопку F1 для изменения режима работы. Охлаждение: проверьте, что поступающий воздух холодный. Обогрев: проверьте, что поступающий воздух теплый.

2 Нажмите кнопку (✓) для вызова экрана изменения воздушного потока и проверьте работу автоматической воздушной заслонки кнопками F1 и F2. Нажмите кнопку (↺) для возврата к экрану «Test run».

**Шаг 4: Проверьте правильность работы вентилятора наружного блока.**

Наружные блоки управляют вращением вентилятора для регулировки рабочей производительности. В зависимости от состояния наружного воздуха вентилятор будет вращаться с низкой скоростью и сохранять скорость вращения до возникновения недостатка производительности. Вентилятор может останавливаться или вращаться в противоположном направлении в зависимости от потока наружного воздуха.

**Шаг 5: Окончание тестового запуска.**

- 1 Нажмите кнопку (⏻) для окончания тестового запуска. (Экран вернется к меню тестового запуска.)



### 3) Ввод информации для обслуживания

Наименование модели, серийный номер и телефонный номер дилера могут быть зарегистрированы в пульте управления для отображения на экране при возникновении неисправности.

**Шаг 1: Переключение экрана пульта управления на «Информацию для обслуживания».**  
(Требуется пароль на техническое обслуживание. Этот экран не доступен при централизованном управлении.)

- 1 На экране сервисного меню выберите «Input maintenance info.» и нажмите кнопку
- 2 Выберите «Model name input» (Ввод наименования модели) и нажмите кнопку

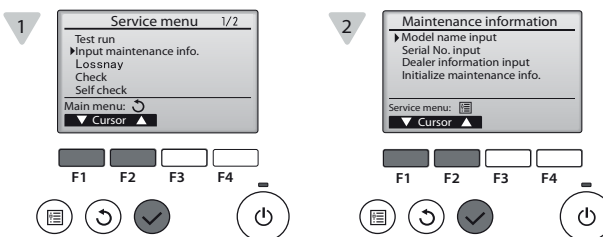

**Шаг 2: Выбор адреса наружного блока и адреса внутреннего блока для регистрации информации.**

- 1 Выберите адрес для регистрации используя кнопки F1 и F2 и нажмите кнопку .  
• Адрес: 0 ~ 255

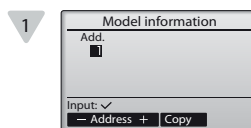

**Шаг 3: Регистрация наименования модели**

- 1 Введите наименование модели. Наименование может включать до 18 символов.
    - Перемещение курсора влево кнопкой F1 и вправо кнопкой F2.
    - Выбор символа кнопками F3 и F4.
    - После окончания ввода символов нажмите кнопку . Экран вернется к отображению показанному на Шаге 2.
- Повторите Шаги 2 и 3 для ввода всех наименований моделей блоков с выбранными адресами. Для изменения адреса нажмите кнопку на экране показанному в Шаге 3 для возврата к экрану показанному в Шаге 2 и затем измените адрес. После изменения адреса введите наименование модели.

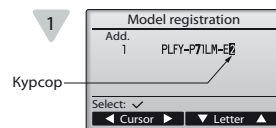

**Совет:** наименование модели блока с указанным адресом можно скопировать и вставить для другого блока с другим адресом.  
• Нажмите кнопку F3 на Шаге 2 для копирования наименования модели блока с выбранным адресом.  
• Нажмите кнопку F4 на Шаге 2 для перезаписи наименования модели блока по указанному адресу.

**Шаг 4: Регистрация серийного номера**

- 1 Выберите «Serial № input» (Ввод серийного номера) в Шагах 1-2 выше и затем нажмите кнопку .
- 2 Зарегистрируйте серийный номер с помощью шагов 2 и 3 выше. Серийный номер может включать до 8 символов.

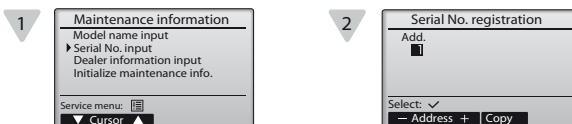

**Шаг 5: Ввод телефонного номера дилера**

- 1 Выберите «Dealer information input» (Ввод информации о дилере) на экране Информации для обслуживания и нажмите кнопку .
- 2 Нажмите кнопку при появлении Информации о дилере.
- 3 Введите телефонный номер дилера. Телефонный номер может включать до 13 символов.
  - Перемещение курсора влево кнопкой F1 и вправо кнопкой F2.
  - Выбор символа кнопками F3 и F4.
  - После окончания ввода символов нажмите кнопку .

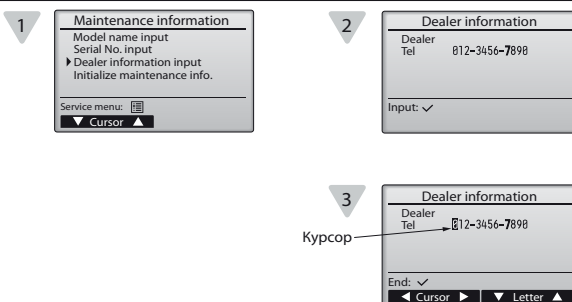

## 6.1-7-2 МА-пульт управления (PAR-21MAA)

На рисунке показан МА-пульт управления (PAR-21MAA)

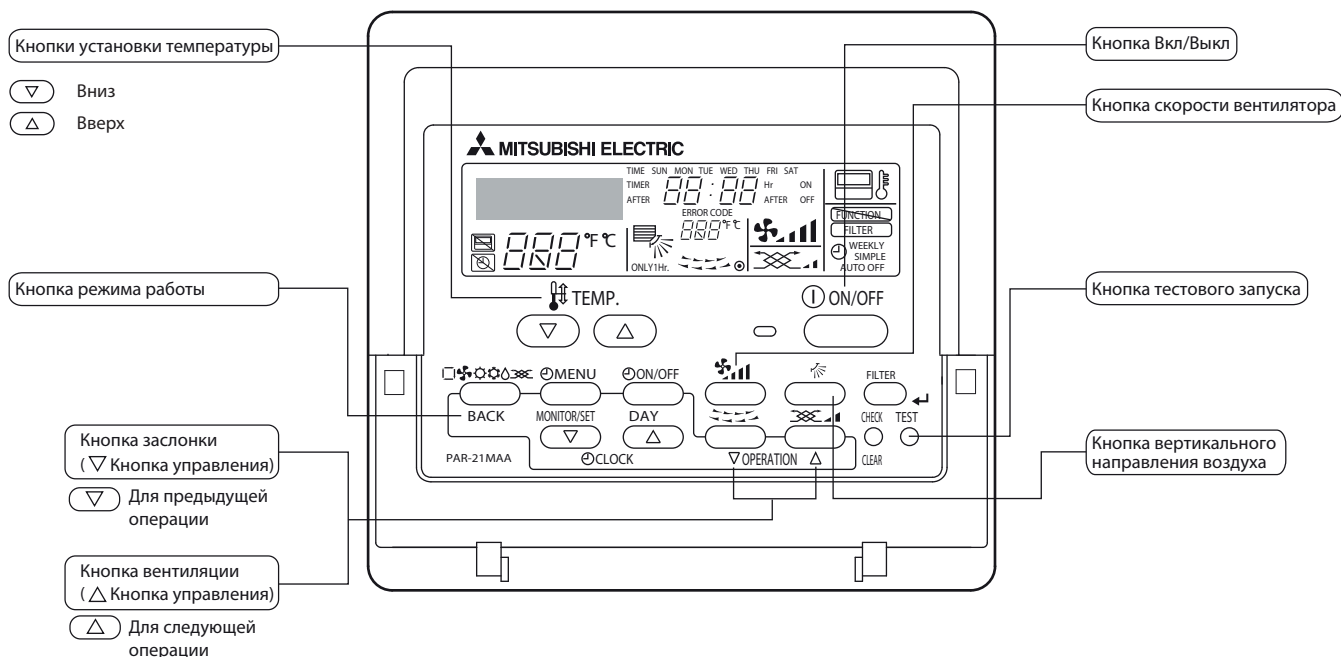

Последовательность действий	
Включите главное питание	→ На экране появится сообщение «Please wait» (Пожалуйста подождите) в течение до 5 минут. Включите питание за 12 часов. (Питание пояскового нагревателя.)
Нажмите кнопку <b>Test</b> дважды.	→ Отображение режима работы «Test run» (Тестовый запуск) и Operation mode (Режим работы) отображаются поочередно.
Нажмите кнопку режима работы.	→ Убедитесь, что воздух выдувается из блока.
Включите охлаждение (или обогрев) нажатием кнопки режима работы.	→ Убедитесь, что выдувается холодный (или теплый) воздух. Установите в одном гидравлическом контуре одинаковые режимы работы.
Нажмите кнопку скорости вентилятора.	→ Убедитесь, что скорость вентилятора изменяется при каждом нажатии кнопки.
Измените направление воздушного потока нажатием кнопки Вертикального направления воздуха  или кнопки Заслонки	→ Убедитесь, что направление воздушного потока изменяется при каждом нажатии кнопки.
	→ Подтвердите работу вентилятора наружного блока.
	Подтвердите работу всего взаимосвязанного оборудования, такого, как вентиляционного оборудования.
Отмените тестовый запуск нажатием кнопки <b>ON/OFF</b>	→ Остановка
<b>Примечания:</b>	<ol style="list-style-type: none"> <li>1. При появлении кода ошибки или на пульте управления или неисправности блока смотрите следующие страницы.</li> <li>2. Таймер отключения автоматически останавливает тестовый запуск через 2 часа.</li> <li>3. Оставшееся время тестового запуска будет отображаться на дисплее времени в течение тестового запуска.</li> <li>4. Температура жидкостной трубы внутреннего блока будет отображаться в окне комнатной температуры на пульте управления в течение тестового запуска.</li> <li>5. На некоторых моделях может появляться сообщение «Not available» (Не доступно) при нажатии кнопки управления заслонкой. Это нормально.</li> <li>6. Если подключен внешний вход, выполните тестовый запуск используя внешний входной сигнал.</li> <li>7. Выполняйте тестовый запуск всех систем в течение не менее 15 минут для определения всех возможных ошибок системы.</li> </ol>

## 6.1-8 Эксплуатационные характеристики и количество хладагента

Перед тем, как приступить к регулировке количества хладагента в данной системе, очень важно иметь четкое понимание характеристик хладагента и рабочих характеристик кондиционеров воздуха.

Указанные ниже пункты имеют особое значение.

- 1) Во время работы в режиме охлаждения, количество хладагента в аккумуляторе наименьшее во время работы всех внутренних блоков.
- 2) Во время работы в режиме обогрева, количество хладагента в аккумуляторе наибольшее во время работы всех внутренних блоков.
- 3) Общая тенденция изменения температуры нагнетания
  - Температура нагнетания имеет тенденцию к росту, если в системе недостаточно хладагента.
  - Изменение количества хладагента в системе при наличии хладагента в аккумуляторе мало влияет на температуру нагнетания.
  - Чем выше давление, тем более вероятно, что температура нагнетания будет расти.
  - Чем ниже давление, тем более вероятно, что температура нагнетания будет расти.
- 4) Если количество хладагента в системе достаточное, температура корпуса компрессора будет выше на величину в диапазоне от 10°C до 60°C, чем температура насыщения при низком давлении ( $T_e$ ).

-> Если разность температур между температурой корпуса компрессора и температурой насыщения при низком давлении ( $T_e$ ) меньше 5°C, то можно предположить наличие избытка хладагента.

## 6.1-9 Расчет и регулировка количества хладагента

### 6.1-9-1 Излишняя и недостаточная заправка хладагента

Избыток или недостаток хладагента могут привести к появлению следующих симптомов:

Перед тем, как приступать к регулировке количества хладагента в системе, проверьте условия эксплуатации системы. Затем скорректируйте количество хладагента, запустив работу блока в режиме регулировки количества хладагента.

Система аварийно останавливается, на пульте отображается значение 1500 (избыток хладагента).	Избыток хладагента
Рабочая частота не достигает установленного значения частоты вращения и возникает проблема с производительностью.	Недостаточное количество хладагента
Система аварийно останавливается, на пульте отображается значение 1102 (аварийная температура нагнетания).	

### 6.1-9-2 Проверка количества хладагента во время эксплуатации

Включите все внутренние блоки либо в режиме «только охлаждение», либо в режиме «только обогрев» и проверьте такие параметры, как температура нагнетания, переохлаждение, низкое давление, температура всасывания и температура картера компрессора для оценки количества хладагента в системе.

Симптомы	Заключение
Высокая температура нагнетания. (Нормальная температура нагнетания ниже 95°C)	Небольшая нехватка хладагента
Низкое давление необычно низкое.	
Большой перегрев всасывания. (Нормальный перегрев всасывания менее 20°C)	
Высокая температура картера компрессора. (Разность между температурой картера компрессора и температурой насыщения при низком давлении ( $T_e$ ) больше 60°C)	Небольшой избыток хладагента
Маленький перегрев нагнетания. (Нормальный перегрев нагнетания более 10°C)	
Низкая температура картера компрессора. (Разность между температурой картера компрессора и температурой насыщения при низком давлении ( $T_e$ ) меньше 5°C)	

### 6.1-9-3 Дозаправка хладагента

Наружные блоки заправляются на заводе хладагентом, количество которого приведено в таблице ниже. После монтажа, систему необходимо дозаправить в соответствии с длиной фреоновых проводов устанавливаемых на месте.

Модель наружного блока	P200	P250	P300	P350	P400	P450
Заводская заправка хладагента, кг	6,5	8,0	11,5	11,5	11,5	11,8

#### 1) Формула для расчета

Дополнительное количество хладагента определяется диаметром и длиной жидкостной линии магистрали хладагента.

- Если длина фреоновых проводов до самого дальнего внутреннего блока меньше 30,5 метров.

$$\text{Дополнительное количество хладагента (кг)} = (0,29 \times L_1) + (0,2 \times L_2) + (0,12 \times L_3) + (0,06 \times L_4) + (0,024 \times L_5) + \alpha$$

- Если длина фреоновых проводов до самого дальнего внутреннего блока 30,5 метров или больше.

$$\text{Дополнительное количество хладагента (кг)} = (0,26 \times L_1) + (0,18 \times L_2) + (0,11 \times L_3) + (0,054 \times L_4) + (0,021 \times L_5) + \alpha$$

L1: Длина жидкостной трубы  $\varnothing$  19,05 (3/4"), (м)

L2: Длина жидкостной трубы  $\varnothing$  15,88 (5/8"), (м)

L3: Длина жидкостной трубы  $\varnothing$  12,7 (1/2"), (м)

L4: Длина жидкостной трубы  $\varnothing$  9,52 (3/8"), (м)

L5: Длина жидкостной трубы  $\varnothing$  6,35 (1/4"), (м)

$\alpha$ : Согласно таблице ниже.

Общая производительность подключенных внутренних блоков	$\alpha$ (кг)
~ 80	2,0
81 - 160	2,5
161 - 330	3,0
331 - 390	3,5
391 - 480	4,5
481 - 630	5,0
631 - 710	6,0
711 - 800	8,0
801 - 890	9,0
891 - 1070	10,0
1071 - 1250	12,0
1251 ~	14,0

Полученный результат округлите до десятых в большую сторону. (Например, 18,04 кг округлите до 18,1 кг)

### 1) Максимальное количество хладагента

Существует предельное количество хладагента, которое можно заправить в блок. Независимо от количества хладагента полученного при расчете по формуле выше, не превышайте при заправке максимальное количество хладагента указанное в таблице ниже.

Суммарный индекс наружных блоков	P200	P250	P300	P350	P400S	P450S
Максимальное количество хладагента (*1) (кг)	22,3	29,7	32,7	33,6	45,0	45,9
Суммарный индекс наружных блоков	P500S	P550S	P600S	P650S	P700S	P750S
Максимальное количество хладагента (*1) (кг)	47,0	51,3	53,9	56,5	68,9	68,9
Суммарный индекс наружных блоков	P800S	P850S	P900S	P950S	P1000S	P1050S
Максимальное количество хладагента (*1) (кг)	71,4	73,2	75,7	96,9	99,9	102,9
Суммарный индекс наружных блоков	P1100S	P1150S	P1200S	P1250S	P1300S	P1350S
Максимальное количество хладагента (*1) (кг)	106	109	112	112	112	112

\*1. Максимальное количество хладагента: количество хладагента заводской заправки и количество хладагента добавленного на месте.

### 2) Пример: PУНУ-P500YSKB-A

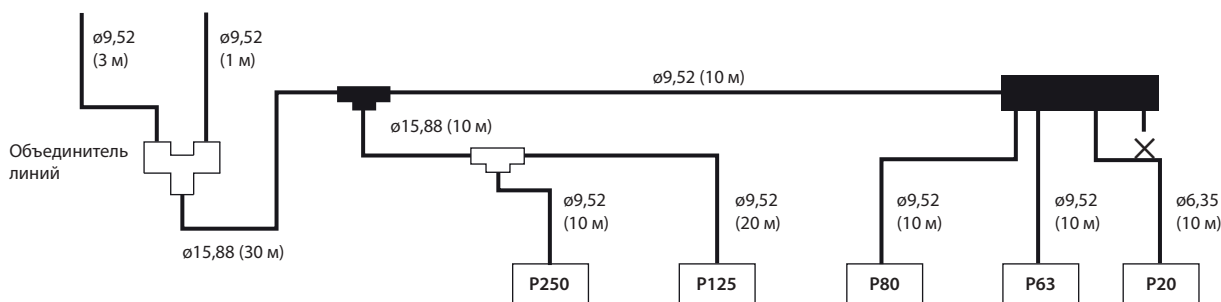

### 3) Пример расчета

В расчете учитываются только длины жидкостных фреоновых проводов.

Ø15,88: 30 м + 10 м = 40 м

Ø9,52: 3 м + 1 м + 10 м + 10 м + 20 м + 10 м + 10 м = 64 м

Ø6,35: 10 м



$$\text{Дополнительное количество хладагента (кг)} = (0,2 \times 40) + (0,06 \times 64) + (0,024 \times 10) + 5,0 = 17,08 \text{ кг}$$

После округления 17,08 в большую сторону до десятых получаем:

$$\text{Дополнительное количество хладагента} = 17,1 \text{ кг}$$



#### Внимание

Производите дозаправку системы только жидким хладагентом.

- Если дозаправка производится газообразным хладагентом, то состав смеси в баллоне (хладагент R410A - это смесь R32 и R125) может измениться и производительность системы будет снижена.

## 6.1-9-4 Режим регулировки количества хладагента

Для того, чтобы дозаправить или удалить часть хладагента по мере необходимости в зависимости от режима работы, следуйте указанным ниже процедурам.

Если переключатель функций SW4 (922) на плате управления наружного блока (только для блока ОС) установлен в положение ON (Вкл), то блок перейдет в режим регулировки количества хладагента и будут выполнены следующие действия.

**Примечание**

Блок не перейдет в режим регулировки количества хладагента, если переключатель функций на блоке OS установлен в положение Вкл.

**Работа**

Если блок находится в режиме регулировки количества хладагента, то клапан LEV на внутреннем блоке не открывается полностью так, как он нормально открывается во время работы в режиме охлаждения для обеспечения переохлаждения.

**Примечания:**

- 1) Используя блок-схему на следующей странице отрегулируйте количество хладагента. Проверьте значения TH4, TH3, TH2, TH6, Те и Тс блоков ОС, OS1 и OS2 с помощью установки диагностического переключателя SW4 (SW6-10: Выкл) и используйте эти значения для диагностики заправки хладагента.
- 2) Возможны случаи, когда количество хладагента может казаться достаточным в течение короткого промежутка времени после запуска блока в режиме регулировки количества хладагента, но впоследствии оно может оказаться недостаточным (когда работа холодильной системы стабилизируется).

**Если количество хладагента действительно достаточно**

TH3-TH6 на наружном блоке больше или равна 5°C и SH на внутреннем блоке находится в диапазоне между 5°C и 15°C.

**Если количество хладагента кажется достаточным на данный момент, но может оказаться недостаточным позже.**

TH3-TH6 на наружном блоке меньше или равна 5°C и SH на внутреннем блоке меньше или равна 5°C.

Подождите до тех пор, пока значение TH3-TH6 не достигнет 5°C или более высокого значения и SH на внутреннем блоке будет в диапазоне между 5°C и 15°C для того, чтобы определить, является ли количество хладагента достаточным.

- 3) Если высокое давление не достигает 2,0 МПа, корректная регулировка количества хладагента не возможна. Выполняйте регулировку при температуре наружного воздуха не менее 20°C.
- 4) Режим регулировки количества хладагента автоматически закончится через 90 минут после его начала. В этом случае, после выключения переключателя SW4 (922) и его повторного включения, блок снова вернется в режим регулировки количества хладагента.

**Установки SW4**

\* Подробности считывания установок SW4 смотрите в разделе 9.1-1 Диагностический индикатор

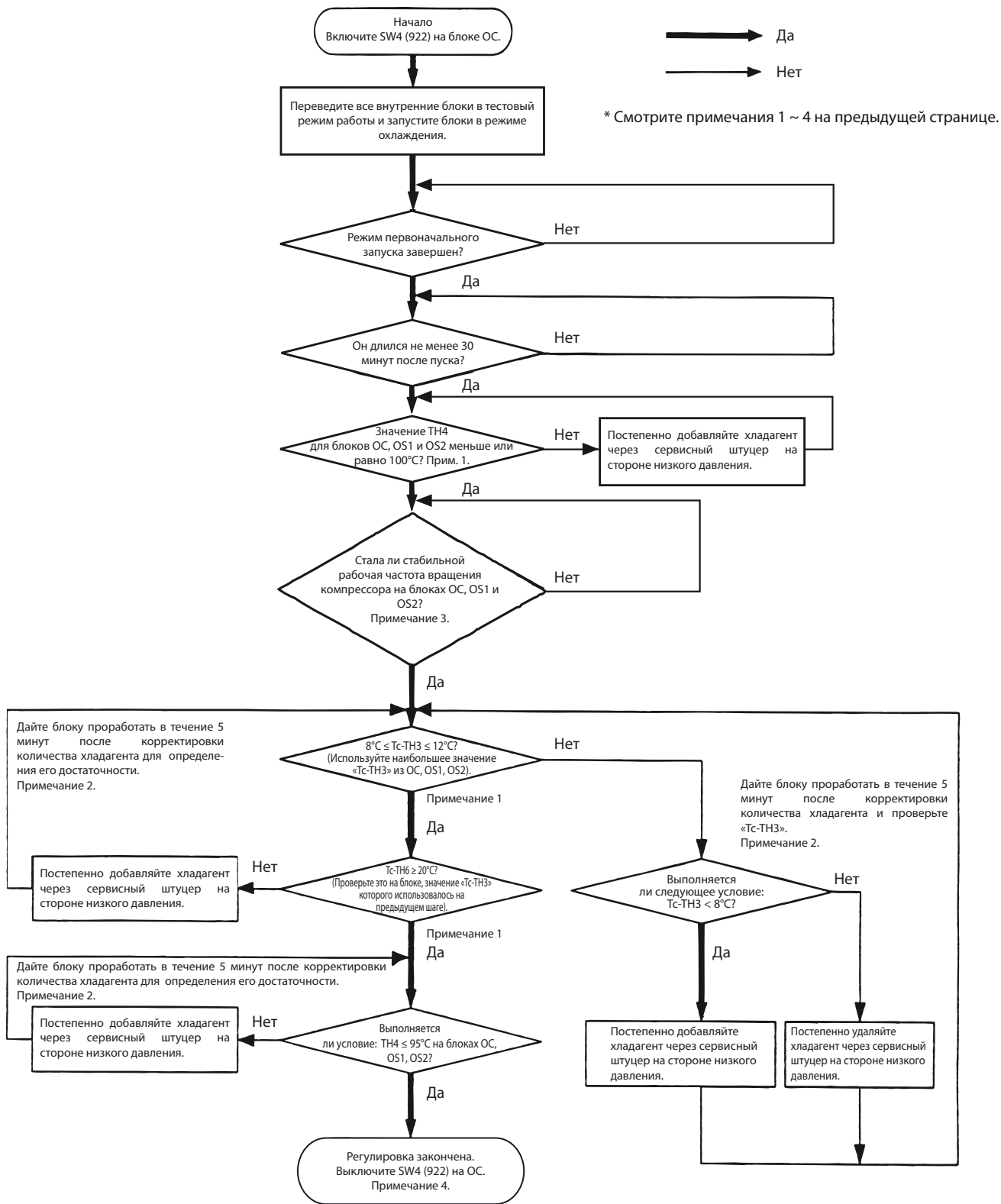

**⚠ Внимание**

Не выпускайте удаляемый хладагент в атмосферу.

**⚠ Внимание**

Производите дозаправку системы только жидким хладагентом.  
 • Если дозаправка производится газообразным хладагентом, то состав смеси в баллоне (хладагент R410A - это смесь R32 и R125) может измениться и производительность системы будет снижена.

## 6.1-10 Симптомы, которые не связаны с неисправностью

Симптом	Индикация пульта управления	Причина
Внутренний блок не работает в режиме охлаждения (обогрева).	Сообщение «Cooling (heating)» мигает на дисплее.	Блок не может работать в режиме обогрева (охлаждения), когда другой внутренний блок в том же гидравлическом контуре работает в режиме охлаждения (обогрева).
Воздушная заслонка на внутреннем блоке самопроизвольно изменяет свое положение.	Нормальная индикация на дисплее.	Через один час работы в режиме охлаждения с воздушной заслонкой в вертикальном положении, заслонка может автоматически изменить положение на горизонтальное. Заслонка автоматически изменяет положение на горизонтальное во время режима оттаивания блока, в режиме предварительного нагрева или при отключении термостата (достижении целевой температуры).
Скорость вентилятора изменяется во время режима обогрева.	Нормальная индикация на дисплее.	При выкл. термостате скорость вентилятора «Очень низкая». При вкл. термостата скорость изменяется от «Очень низкой» до установленной в зависимости от температуры трубы.
Вентилятор останавливается во время работы в режиме обогрева.	Оттаивание	Вентилятор выключается в режиме оттаивания.
Вентилятор вращается после остановки блока.	Нет индикации.	Если включался дополнительный электрический нагреватель, то вентилятор работает одну минуту после выключения блока для удаления остаточного тепла.
Скорость вентилятора не достигает заданной скорости при включении.	Подготовка режима обогрева.	Вентилятор работает на минимальной скорости в течение 5 минут после включения или до достижения температуры трубы 35°C. Затем вентилятор вращается в течение 2 минут на низкой скорости и после этого на заданной скорости. (Режим предварительного нагрева)
При включении питания на пульте управления внутреннего блока в течение 5 минут отображается сообщение показанное справа.	Сообщение «НО» или «Please wait» мигает на дисплее.	Система находится в режиме первоначальной загрузки (режим инициализации). Подождите, пока мигающее сообщение «НО» или «Please wait» выключится.
Дренажный насос не останавливается при выключении блока.	Нет индикации.	После выключения режима охлаждения дренажный насос продолжает работать в течение трех минут.
Дренажный насос работает при выключенном блоке.	Нет индикации.	Дренажный насос включается, если вода появляется в дренажном поддоне, даже если блок выключен.
Внутренний блок и ВС-контроллер издают шум при изменении режима работы охлаждения/обогрев.	Нормальная индикация на дисплее.	Этот шум возникает при реверсировании холодильного контура. Возникновение шума является нормальным.
Сразу после начала работы из внутреннего блока слышен звук течения хладагента.	Нормальная индикация на дисплее.	Это вызвано нестабильностью переходного режима потока хладагента. Возникновение шума является нормальным.
Из внутреннего блока, которые не работают в режиме обогрева, иногда выходит теплый воздух.	Нормальная индикация на дисплее.	Это вызвано тем, что фактически клапан LEV некоторых внутренних блоков слегка приоткрыт для предотвращения сжижения хладагента во внутренних блоках, которые не работают в режиме обогрева и накопления хладагента в компрессоре. Это является частью нормальной работы.



## 6.1-11 Стандартные рабочие параметры (данные для справки)

## 6.1-11-1 Одномодульный блок (Стандартный)

Модель наружного блока				PУНУ-P200YKB-A	PУНУ-P250YKB-A
Условия эксплуатации	Окружающая температура (охлаждение)	Внутри помещения	DB/WB*	26,7°C/19,4°C	26,7°C/19,4°C
		Снаружи		35°C/-	35°C/-
	Окружающая температура (обогрев)	Внутри помещения	DB/WB	21,1°C/-	21,1°C/-
		Снаружи		8,3°C/6,1°C	8,3°C/6,1°C
	Внутренний блок	Количество подключенных блоков	шт.	2	2
		Количество работающих блоков		2	2
		Модель		-	125/125
	Фреоновод	Главный фреоновод	м	5	5
		Ответвление		10	10
		Суммарная длина фреоновода		25	25
	Скорость вращения вентилятора		-	Высокая	Высокая
	Количество хладагента		кг	11	13
	Наружный блок	Напряжение	В	400	400
<b>Режим охлаждения</b>					
Наружный блок	Суммарный ток	А	10,8	14,2	
	Частота вращения компрессора	Гц	52	65	
Открытие LEV	Внутренний блок	импульс	325/325	325/325	
	SC (LEV1)		80	100	
	LEV2		2100	2100	
Давление	Высокое давление (после O/S)/низкое давление (перед аккумулятором)	МПа	2,59/0,96	2,83/0,84	
Температура в различных частях контура	Наружный блок	Нагнетание (ТН4)	°C	69	74
		Выход теплообменника (ТН3)		44	46
		Вход аккумулятора		10	10
		Выход аккумулятора		10	10
		Выход SCC (ТН6)		24	26
		Всасывание (компрессор)		17	14
		Картер компрессора		47	38
	Внутренний блок	Вход LEV		23	25
		Выход теплообменника		10	10
		<b>Режим обогрева</b>			
Наружный блок	Суммарный ток	А	10,8	14,6	
	Частота вращения компрессора	Гц	53	71	
Открытие LEV	Внутренний блок	импульс	332/332	332/332	
	SC (LEV1)		0	0	
	LEV2		2100	2100	
Давление	Высокое давление (после O/S)/низкое давление (перед аккумулятором)	МПа	2,59/0,67	2,85/0,64	
Температура в различных частях контура	Наружный блок	Нагнетание (ТН4)	°C	72	75
		Выход теплообменника (ТН3)		0	-2
		Вход аккумулятора		0	-2
		Выход аккумулятора		0	-2
		Всасывание (компрессор)		0	-2
		Картер компрессора		40	40
		Внутренний блок		Вход LEV	36
	Вход теплообменника			70	73

\* DB - температура по сухому термометру; WB - температура по влажному термометру.

Модель наружного блока				PУНУ-Р300УКВ-А	PУНУ-Р350УКВ-А
Условия эксплуатации	Окружающая температура (охлаждение)	Внутри помещения	DB/WB*	26,7°C/19,4°C	26,7°C/19,4°C
		Снаружи		35°C/-	35°C/-
	Окружающая температура (обогрев)	Внутри помещения	DB/WB	21,1°C/-	21,1°C/-
		Снаружи		8,3°C/6,1°C	8,3°C/6,1°C
	Внутренний блок	Количество подключенных блоков	шт.	3	3
		Количество работающих блоков		3	3
		Модель		-	100/100/100
	Фреоновод	Главный фреоновод	м	5	5
		Ответвление		10	10
		Суммарная длина фреоновода		35	35
Скорость вращения вентилятора			-	Высокая	Высокая
Количество хладагента			кг	17	18
Наружный блок		Напряжение	В	400	400
<b>Режим охлаждения</b>					
Наружный блок	Суммарный ток		А	16,7	20,8
	Частота вращения компрессора		Гц	74	95
Открытие LEV	Внутренний блок		импульс	325/325/325	325/325/325
	SC (LEV1)			100	190
	LEV2			2100	2100
Давление	Высокое давление (после O/S)/низкое давление (перед аккумулятором)		МПа	2,92/0,90	3,05/0,84
Температура в различных частях контура	Наружный блок	Нагнетание (ТН4)	°C	73	82
		Выход теплообменника (ТН3)		40	45
		Вход аккумулятора		10	7
		Выход аккумулятора		10	7
		Выход SCC (ТН6)		20	25
		Всасывание (компрессор)		15	19
		Картер компрессора		42	38
	Внутренний блок	Вход LEV	19	17	
		Выход теплообменника	10	10	
		<b>Режим обогрева</b>			
Наружный блок	Суммарный ток		А	17,4	23,3
	Частота вращения компрессора		Гц	81	102
Открытие LEV	Внутренний блок		импульс	332/332/332	332/332/332
	SC (LEV1)			0	0
	LEV2			2100	2100
Давление	Высокое давление (после O/S)/низкое давление (перед аккумулятором)		МПа	2,70/0,65	2,74/0,61
Температура в различных частях контура	Наружный блок	Нагнетание (ТН4)	°C	70	89
		Выход теплообменника (ТН3)		-1	-3
		Вход аккумулятора		-1	-3
		Выход аккумулятора		-1	-3
		Всасывание (компрессор)		-1	-3
		Картер компрессора		40	40
		Внутренний блок		Вход LEV	36
	Вход теплообменника		69	80	

## 6.1-11-2 Двухмодульный блок (Стандартный)

Модель модульного блока				PУНУ-P400YSKB-A	
Модель наружного блока				PУНУ-P200YKB-A	PУНУ-P200YKB-A
Условия эксплуатации	Окружающая температура (охлаждение)	Внутри помещения	DB/WB*	26,7°C/19,4°C	
		Снаружи		35°C/-	
	Окружающая температура (обогрев)	Внутри помещения	DB/WB	21,1°C/-	
		Снаружи		8,3°C/6,1°C	
	Внутренний блок	Количество подключенных блоков	шт.	4	
		Количество работающих блоков		4	
		Модель		100/100/100/100	
	Фреоновый провод	Главный фреоновый провод	м	5	
		Ответвление		10	
		Суммарная длина фреоновой трубы		45	
Скорость вращения вентилятора			-	Высокая	
Количество хладагента			кг	21	
Наружный блок			Напряжение	В	400
<b>Режим охлаждения</b>					
Наружный блок	Суммарный ток		А	21,6	
	Частота вращения компрессора		Гц	52	52
Открытие LEV	Внутренний блок		импульс	325/325/325/325	
	SC (LEV1)			80	80
	LEV2			2100	2100
Давление	Высокое давление (после O/S)/низкое давление (перед аккумулятором)		МПа	2,59/0,96	2,59/0,96
Температура в различных частях контура	Наружный блок	Нагнетание (ТН4)	°C	69	69
		Выход теплообменника (ТН3)		44	44
		Вход аккумулятора		10	10
		Выход аккумулятора		10	10
		Выход SCC (ТН6)		24	24
		Всасывание (компрессор)		17	17
		Картер компрессора		47	47
	Внутренний блок	Вход LEV	23	23	
		Выход теплообменника	10	10	
		<b>Режим обогрева</b>			
Наружный блок	Суммарный ток		А	21,6	
	Частота вращения компрессора		Гц	53	53
Открытие LEV	Внутренний блок		импульс	332/332/332/332	
	SC (LEV1)			0	
	LEV2			2100	2100
Давление	Высокое давление (после O/S)/низкое давление (перед аккумулятором)		МПа	2,59/0,67	2,59/0,67
Температура в различных частях контура	Наружный блок	Нагнетание (ТН4)	°C	72	72
		Выход теплообменника (ТН3)		0	0
		Вход аккумулятора		0	0
		Выход аккумулятора		0	0
		Всасывание (компрессор)		0	0
		Картер компрессора		40	40
	Внутренний блок	Вход LEV	36	36	
		Вход теплообменника	70	70	

Модель модульного блока				PУНУ-P450YSKB-A	
Модель наружного блока				PУНУ-P200YKB-A	PУНУ-P250YKB-A
Условия эксплуатации	Окружающая температура (охлаждение)	Внутри помещения	DB/WB*	26,7°C/19,4°C	
		Снаружи		35°C/-	
	Окружающая температура (обогрев)	Внутри помещения	DB/WB	21,1°C/-	
		Снаружи		8,3°C/6,1°C	
	Внутренний блок	Количество подключенных блоков	шт.	4	
		Количество работающих блоков		4	
		Модель		100/100/125/125	
	Фреоновод	Главный фреоновод	м	5	
		Ответвление		10	
		Суммарная длина фреоновода		45	
Скорость вращения вентилятора			-	Высокая	
Количество хладагента			кг	23	
Наружный блок	Напряжение	В	400		
<b>Режим охлаждения</b>					
Наружный блок	Суммарный ток		А	25,0	
	Частота вращения компрессора		Гц	52	65
Открытие LEV	Внутренний блок		импульс	325/325/325/325	
	SC (LEV1)			80	100
	LEV2			2100	2100
Давление	Высокое давление (после O/S)/низкое давление (перед аккумулятором)		МПа	2,59/0,96	2,83/0,84
Температура в различных частях контура	Наружный блок	Нагнетание (ТН4)	°C	69	74
		Выход теплообменника (ТН3)		44	46
		Вход аккумулятора		10	10
		Выход аккумулятора		10	10
		Выход SCC (ТН6)		24	26
		Всасывание (компрессор)		17	14
		Картер компрессора		47	38
	Внутренний блок	Вход LEV	23	25	
		Выход теплообменника	10	10	
		<b>Режим обогрева</b>			
Наружный блок	Суммарный ток		А	25,4	
	Частота вращения компрессора		Гц	53	71
Открытие LEV	Внутренний блок		импульс	332/332/332/332	
	SC (LEV1)			0	
	LEV2			2100	2100
Давление	Высокое давление (после O/S)/низкое давление (перед аккумулятором)		МПа	2,59/0,67	2,85/0,64
Температура в различных частях контура	Наружный блок	Нагнетание (ТН4)	°C	72	75
		Выход теплообменника (ТН3)		0	-2
		Вход аккумулятора		0	-2
		Выход аккумулятора		0	-2
		Всасывание (компрессор)		0	-2
		Картер компрессора		40	40
		Внутренний блок		Вход LEV	36
	Вход теплообменника		70	73	

Модель модульного блока				PУНУ-P500YSKB-A	
Модель наружного блока				PУНУ-P250YKB-A	PУНУ-P250YKB-A
Условия эксплуатации	Окружающая температура (охлаждение)	Внутри помещения	DB/WB*	26,7°C/19,4°C	
		Снаружи		35°C/-	
	Окружающая температура (обогрев)	Внутри помещения	DB/WB	21,1°C/-	
		Снаружи		8,3°C/6,1°C	
	Внутренний блок	Количество подключенных блоков	шт.	4	
		Количество работающих блоков		4	
		Модель		125/125/125/125	
	Фреоновод	Главный фреоновод	м	5	
		Ответвление		10	
		Суммарная длина фреоновода		45	
Скорость вращения вентилятора			-	Высокая	
Количество хладагента			кг	25	
Наружный блок			В	400	
<b>Режим охлаждения</b>					
Наружный блок	Суммарный ток		А	28,4	
	Частота вращения компрессора		Гц	65	65
Открытие LEV	Внутренний блок		импульс	325/325/325/325	
	SC (LEV1)			100	100
	LEV2			2100	2100
Давление	Высокое давление (после O/S)/низкое давление (перед аккумулятором)		МПа	2,83/0,84	
Температура в различных частях контура	Наружный блок	Нагнетание (ТН4)	°C	74	
		Выход теплообменника (ТН3)		46	
		Вход аккумулятора		10	
		Выход аккумулятора		10	
		Выход SCC (ТН6)		26	
		Всасывание (компрессор)		14	
		Картер компрессора		38	
	Внутренний блок	Вход LEV		25	
		Выход теплообменника		10	
<b>Режим обогрева</b>					
Наружный блок	Суммарный ток		А	29,3	
	Частота вращения компрессора		Гц	71	71
Открытие LEV	Внутренний блок		импульс	332/332/332/332	
	SC (LEV1)			0	
	LEV2			2100	2100
Давление	Высокое давление (после O/S)/низкое давление (перед аккумулятором)		МПа	2,85/0,64	
Температура в различных частях контура	Наружный блок	Нагнетание (ТН4)	°C	75	
		Выход теплообменника (ТН3)		-2	
		Вход аккумулятора		-2	
		Выход аккумулятора		-2	
		Всасывание (компрессор)		-2	
		Картер компрессора		40	
		Внутренний блок		Вход LEV	37
	Вход теплообменника			73	

Модель модульного блока				PУНУ-P550YSKB-A	
Модель наружного блока				PУНУ-P250YKB-A	PУНУ-P300YKB-A
Условия эксплуатации	Окружающая температура (охлаждение)	Внутри помещения	DB/WB*	26,7°C/19,4°C	
		Снаружи		35°C/-	
	Окружающая температура (обогрев)	Внутри помещения	DB/WB	21,1°C/-	
		Снаружи		8,3°C/6,1°C	
	Внутренний блок	Количество подключенных блоков	шт.	5	
		Количество работающих блоков		5	
		Модель		100/100/100/125/125	
	Фреоновод	Главный фреоновод	м	5	
		Ответвление		10	
		Суммарная длина фреоновода		55	
Скорость вращения вентилятора			-	Высокая	
Количество хладагента			кг	29	
Наружный блок		Напряжение	В	400	
<b>Режим охлаждения</b>					
Наружный блок	Суммарный ток		А	30,9	
	Частота вращения компрессора		Гц	65	74
Открытие LEV	Внутренний блок		импульс	325/325/325/325/325	
	SC (LEV1)			100	100
	LEV2			2100	2100
Давление	Высокое давление (после O/S)/низкое давление (перед аккумулятором)		МПа	2,83/0,84	2,92/0,90
Температура в различных частях контура	Наружный блок	Нагнетание (ТН4)	°C	74	73
		Выход теплообменника (ТН3)		46	40
		Вход аккумулятора		10	10
		Выход аккумулятора		10	10
		Выход SCC (ТН6)		26	20
		Всасывание (компрессор)		14	15
		Картер компрессора		38	42
	Внутренний блок	Вход LEV	25	19	
		Выход теплообменника	10	10	
		<b>Режим обогрева</b>			
Наружный блок	Суммарный ток		А	32,0	
	Частота вращения компрессора		Гц	71	71
Открытие LEV	Внутренний блок		импульс	332/332/332/332/332	
	SC (LEV1)			0	
	LEV2			2100	2100
Давление	Высокое давление (после O/S)/низкое давление (перед аккумулятором)		МПа	2,85/0,64	2,70/0,65
Температура в различных частях контура	Наружный блок	Нагнетание (ТН4)	°C	75	70
		Выход теплообменника (ТН3)		-2	-1
		Вход аккумулятора		-2	-1
		Выход аккумулятора		-2	-1
		Всасывание (компрессор)		-2	-1
		Картер компрессора		40	40
		Внутренний блок		Вход LEV	37
	Вход теплообменника		73	69	

Модель модульного блока				PУНУ-P600YSKB-A	
Модель наружного блока				PУНУ-P250YKB-A	PУНУ-P350YKB-A
Условия эксплуатации	Окружающая температура (охлаждение)	Внутри помещения	DB/WB*	26,7°C/19,4°C	
		Снаружи		35°C/-	
	Окружающая температура (обогрев)	Внутри помещения	DB/WB	21,1°C/-	
		Снаружи		8,3°C/6,1°C	
	Внутренний блок	Количество подключенных блоков	шт.	5	
		Количество работающих блоков		5	
		Модель		100/125/125/125/125	
	Фреоновод	Главный фреоновод	м	5	
		Ответвление		10	
		Суммарная длина фреоновода		55	
Скорость вращения вентилятора			-	Высокая	
Количество хладагента			кг	29	
Наружный блок			В	400	
<b>Режим охлаждения</b>					
Наружный блок	Суммарный ток		А	35,0	
	Частота вращения компрессора		Гц	65	95
Открытие LEV	Внутренний блок		импульс	325/325/325/325/325	
	SC (LEV1)			100	190
	LEV2			2100	2100
Давление	Высокое давление (после O/S)/низкое давление (перед аккумулятором)		МПа	2,83/0,84	3,05/0,84
Температура в различных частях контура	Наружный блок	Нагнетание (ТН4)	°C	74	82
		Выход теплообменника (ТН3)		46	45
		Вход аккумулятора		10	7
		Выход аккумулятора		10	7
		Выход SCC (ТН6)		26	25
		Всасывание (компрессор)		14	19
		Картер компрессора		38	38
	Внутренний блок	Вход LEV		25	17
		Выход теплообменника		10	10
		<b>Режим обогрева</b>			
Наружный блок	Суммарный ток		А	38,0	
	Частота вращения компрессора		Гц	71	102
Открытие LEV	Внутренний блок		импульс	332/332/332/332/332	
	SC (LEV1)			0	
	LEV2			2100	2100
Давление	Высокое давление (после O/S)/низкое давление (перед аккумулятором)		МПа	2,85/0,64	2,74/0,61
Температура в различных частях контура	Наружный блок	Нагнетание (ТН4)	°C	75	89
		Выход теплообменника (ТН3)		-2	-3
		Вход аккумулятора		-2	-3
		Выход аккумулятора		-2	-3
		Всасывание (компрессор)		-2	-3
		Картер компрессора		40	40
		Внутренний блок		Вход LEV	37
	Вход теплообменника			73	80

Модель модульного блока				PУHY-P650YSKB-A	
Модель наружного блока				PУHY-P300YKB-A	PУHY-P350YKB-A
Условия эксплуатации	Окружающая температура (охлаждение)	Внутри помещения	DB/WB*	26,7°C/19,4°C	
		Снаружи		35°C/-	
	Окружающая температура (обогрев)	Внутри помещения	DB/WB	21,1°C/-	
		Снаружи		8,3°C/6,1°C	
	Внутренний блок	Количество подключенных блоков	шт.	6	
		Количество работающих блоков		6	
		Модель		100/100/100/100/125/125	
	Фреоновод	Главный фреоновод	м	5	
		Ответвление		10	
		Суммарная длина фреоновода		65	
Скорость вращения вентилятора			-	Высокая	
Количество хладагента			кг	34	
Наружный блок	Напряжение	В	400		
<b>Режим охлаждения</b>					
Наружный блок	Суммарный ток		А	37,5	
	Частота вращения компрессора		Гц	74	95
Открытие LEV	Внутренний блок		импульс	325/325/325/325/325	
	SC (LEV1)			100	190
	LEV2			2100	2100
Давление	Высокое давление (после O/S)/низкое давление (перед аккумулятором)		МПа	2,92/0,90	3,05/0,84
Температура в различных частях контура	Наружный блок	Нагнетание (ТН4)	°C	73	82
		Выход теплообменника (ТН3)		40	45
		Вход аккумулятора		10	7
		Выход аккумулятора		10	7
		Выход SCC (ТН6)		20	25
		Всасывание (компрессор)		15	19
		Картер компрессора		42	38
	Внутренний блок	Вход LEV	19	17	
		Выход теплообменника	10	10	
		<b>Режим обогрева</b>			
Наружный блок	Суммарный ток		А	40,7	
	Частота вращения компрессора		Гц	81	102
Открытие LEV	Внутренний блок		импульс	332/332/332/332/332	
	SC (LEV1)			0	
	LEV2			2100	2100
Давление	Высокое давление (после O/S)/низкое давление (перед аккумулятором)		МПа	2,70/0,65	2,74/0,61
Температура в различных частях контура	Наружный блок	Нагнетание (ТН4)	°C	70	89
		Выход теплообменника (ТН3)		-1	-3
		Вход аккумулятора		-1	-3
		Выход аккумулятора		-1	-3
		Всасывание (компрессор)		-1	-3
		Картер компрессора		40	40
		Внутренний блок		Вход LEV	36
	Вход теплообменника		69	80	



Модель модульного блока				PУНУ-P700YSKB-A	
Модель наружного блока				PУНУ-P350YKB-A	PУНУ-P350YKB-A
Условия эксплуатации	Окружающая температура (охлаждение)	Внутри помещения	DB/WB*	26,7°C/19,4°C	
		Снаружи		35°C/-	
	Окружающая температура (обогрев)	Внутри помещения	DB/WB	21,1°C/-	
		Снаружи		8,3°C/6,1°C	
	Внутренний блок	Количество подключенных блоков	шт.	6	
		Количество работающих блоков		6	
		Модель		100/100/125/125/125/125	
	Фреоновод	Главный фреоновод	м	5	
		Ответвление		10	
		Суммарная длина фреоновода		65	
Скорость вращения вентилятора			-	Высокая	
Количество хладагента			кг	35	
Наружный блок			В	400	
<b>Режим охлаждения</b>					
Наружный блок	Суммарный ток		А	41,6	
	Частота вращения компрессора		Гц	95	95
Открытие LEV	Внутренний блок		импульс	325/325/325/325/325/325	
	SC (LEV1)			190	190
	LEV2			2100	2100
Давление	Высокое давление (после O/S)/низкое давление (перед аккумулятором)		МПа	3,05/0,84	
Температура в различных частях контура	Наружный блок	Нагнетание (ТН4)	°C	82	
		Выход теплообменника (ТН3)		45	
		Вход аккумулятора		7	
		Выход аккумулятора		7	
		Выход SCC (ТН6)		25	
		Всасывание (компрессор)		19	
		Картер компрессора		38	
	Внутренний блок	Вход LEV		17	
		Выход теплообменника		10	
		<b>Режим обогрева</b>			
Наружный блок	Суммарный ток		А	46,6	
	Частота вращения компрессора		Гц	102	102
Открытие LEV	Внутренний блок		импульс	332/332/332/332/332/332	
	SC (LEV1)			0	
	LEV2			2100	2100
Давление	Высокое давление (после O/S)/низкое давление (перед аккумулятором)		МПа	2,74/0,61	
Температура в различных частях контура	Наружный блок	Нагнетание (ТН4)	°C	89	
		Выход теплообменника (ТН3)		-3	
		Вход аккумулятора		-3	
		Выход аккумулятора		-3	
		Всасывание (компрессор)		-3	
		Картер компрессора		40	
		Внутренний блок		Вход LEV	37
	Вход теплообменника			80	

Модель модульного блока				PУНУ-P750YSKB-A	
Модель наружного блока				PУНУ-P350YKB-A	PУНУ-P400YKB-A
Условия эксплуатации	Окружающая температура (охлаждение)	Внутри помещения	DB/WB*	26,7°C/19,4°C	
		Снаружи		35°C/-	
	Окружающая температура (обогрев)	Внутри помещения	DB/WB	21,1°C/-	
		Снаружи		8,3°C/6,1°C	
	Внутренний блок	Количество подключенных блоков	шт.	7	
		Количество работающих блоков		7	
		Модель		100/100/100/100/100/125/125	
	Фреоновод	Главный фреоновод	м	5	
		Ответвление		10	
		Суммарная длина фреоновода		75	
Скорость вращения вентилятора			-	Высокая	
Количество хладагента			кг	37	
Наружный блок	Напряжение	В	400		
<b>Режим охлаждения</b>					
Наружный блок	Суммарный ток		А	46,5	
	Частота вращения компрессора		Гц	95	97
Открытие LEV	Внутренний блок		импульс	325/325/325/325/325/325	
	SC (LEV1)			190	100
	LEV2			2100	2100
Давление	Высокое давление (после O/S)/низкое давление (перед аккумулятором)		МПа	3,05/0,84	3,18/0,84
Температура в различных частях контура	Наружный блок	Нагнетание (ТН4)	°C	82	84
		Выход теплообменника (ТН3)		45	45
		Вход аккумулятора		7	7
		Выход аккумулятора		7	7
		Выход SCC (ТН6)		25	25
		Всасывание (компрессор)		19	19
		Картер компрессора		38	38
	Внутренний блок	Вход LEV	17	17	
		Выход теплообменника	10	10	
		<b>Режим обогрева</b>			
Наружный блок	Суммарный ток		А	49,6	
	Частота вращения компрессора		Гц	102	108
Открытие LEV	Внутренний блок		импульс	332/332/332/332/332/332	
	SC (LEV1)			0	
	LEV2			2100	2100
Давление	Высокое давление (после O/S)/низкое давление (перед аккумулятором)		МПа	2,74/0,61	2,78/0,61
Температура в различных частях контура	Наружный блок	Нагнетание (ТН4)	°C	89	90
		Выход теплообменника (ТН3)		-3	-3
		Вход аккумулятора		-3	-3
		Выход аккумулятора		-3	-3
		Всасывание (компрессор)		-3	-3
		Картер компрессора		40	40
		Внутренний блок		Вход LEV	37
	Вход теплообменника		80	80	

Модель модульного блока				PУНУ-P800YSKB-A	
Модель наружного блока				PУНУ-P350YKB-A	PУНУ-P450YKB-A
Условия эксплуатации	Окружающая температура (охлаждение)	Внутри помещения	DB/WB*	26,7°C/19,4°C	
		Снаружи		35°C/-	
	Окружающая температура (обогрев)	Внутри помещения	DB/WB	21,1°C/-	
		Снаружи		8,3°C/6,1°C	
	Внутренний блок	Количество подключенных блоков	шт.	7	
		Количество работающих блоков		7	
		Модель	-	100/100/100/125/125/125	
	Фреоновод	Главный фреоновод	м	5	
		Ответвление		10	
		Суммарная длина фреоновода		75	
Скорость вращения вентилятора			-	Высокая	
Количество хладагента			кг	37	
Наружный блок			В	400	
<b>Режим охлаждения</b>					
Наружный блок	Суммарный ток		А	49,7	
	Частота вращения компрессора		Гц	95	111
Открытие LEV	Внутренний блок		импульс	325/325/325/325/325/325	
	SC (LEV1)			190	190
	LEV2			2100	2100
Давление	Высокое давление (после O/S)/низкое давление (перед аккумулятором)		МПа	3,05/0,84	3,31/0,84
Температура в различных частях контура	Наружный блок	Нагнетание (ТН4)	°C	82	86
		Выход теплообменника (ТН3)		45	45
		Вход аккумулятора		7	7
		Выход аккумулятора		7	7
		Выход SCC (ТН6)		25	25
		Всасывание (компрессор)		19	19
		Картер компрессора		38	38
	Внутренний блок	Вход LEV		17	17
		Выход теплообменника		10	10
		<b>Режим обогрева</b>			
Наружный блок	Суммарный ток		А	53,2	
	Частота вращения компрессора		Гц	102	120
Открытие LEV	Внутренний блок		импульс	332/332/332/332/332/332	
	SC (LEV1)			0	
	LEV2			2100	2100
Давление	Высокое давление (после O/S)/низкое давление (перед аккумулятором)		МПа	2,74/0,61	2,82/0,61
Температура в различных частях контура	Наружный блок	Нагнетание (ТН4)	°C	89	90
		Выход теплообменника (ТН3)		-3	-3
		Вход аккумулятора		-3	-3
		Выход аккумулятора		-3	-3
		Всасывание (компрессор)		-3	-3
		Картер компрессора		40	40
		Внутренний блок		Вход LEV	37
	Вход теплообменника			80	80

Модель модульного блока				PУНУ-P850YSKB-A	
Модель наружного блока				PУНУ-P400YKB-A	PУНУ-P450YKB-A
Условия эксплуатации	Окружающая температура (охлаждение)	Внутри помещения	DB/WB*	26,7°C/19,4°C	
		Снаружи		35°C/-	
	Окружающая температура (обогрев)	Внутри помещения	DB/WB	21,1°C/-	
		Снаружи		8,3°C/6,1°C	
	Внутренний блок	Количество подключенных блоков	шт.	8	
		Количество работающих блоков		8	
		Модель		100/100/100/100/100/100/125/125	
	Фреоновод	Главный фреоновод	м	5	
		Ответвление		10	
		Суммарная длина фреоновода		85	
Скорость вращения вентилятора			-	Высокая	
Количество хладагента			кг	39	
Наружный блок	Напряжение	В	400		
<b>Режим охлаждения</b>					
Наружный блок	Суммарный ток		А	54,7	
	Частота вращения компрессора		Гц	97	111
Открытие LEV	Внутренний блок		импульс	325/325/325/325/325/325/325	
	SC (LEV1)			100	190
	LEV2			2100	2100
Давление	Высокое давление (после O/S)/низкое давление (перед аккумулятором)		МПа	3,18/0,84	3,31/0,84
Температура в различных частях контура	Наружный блок	Нагнетание (ТН4)	°C	84	86
		Выход теплообменника (ТН3)		45	45
		Вход аккумулятора		7	7
		Выход аккумулятора		7	7
		Выход SCC (ТН6)		25	25
		Всасывание (компрессор)		19	19
		Картер компрессора		38	38
	Внутренний блок	Вход LEV	17	17	
		Выход теплообменника	10	10	
		<b>Режим обогрева</b>			
Наружный блок	Суммарный ток		А	56,2	
	Частота вращения компрессора		Гц	108	120
Открытие LEV	Внутренний блок		импульс	332/332/332/332/332/332/332	
	SC (LEV1)			0	
	LEV2			2100	2100
Давление	Высокое давление (после O/S)/низкое давление (перед аккумулятором)		МПа	2,78/0,61	2,82/0,61
Температура в различных частях контура	Наружный блок	Нагнетание (ТН4)	°C	90	90
		Выход теплообменника (ТН3)		-3	-3
		Вход аккумулятора		-3	-3
		Выход аккумулятора		-3	-3
		Всасывание (компрессор)		-3	-3
		Картер компрессора		40	40
		Внутренний блок		Вход LEV	37
	Вход теплообменника		80	80	

Модель модульного блока				PУНУ-P900YSKB-A	
Модель наружного блока				PУНУ-P450YKB-A	PУНУ-P450YKB-A
Условия эксплуатации	Окружающая температура (охлаждение)	Внутри помещения	DB/WB*	26,7°C/19,4°C	
		Снаружи		35°C/-	
	Окружающая температура (обогрев)	Внутри помещения	DB/WB	21,1°C/-	
		Снаружи		8,3°C/6,1°C	
	Внутренний блок	Количество подключенных блоков	шт.	8	
		Количество работающих блоков		8	
		Модель		100/100/100/100/125/125/125/125	
	Фреоновод	Главный фреоновод	м	5	
		Ответвление		10	
		Суммарная длина фреоновода		85	
Скорость вращения вентилятора			-	Высокая	
Количество хладагента			кг	40	
Наружный блок	Напряжение		В	400	
<b>Режим охлаждения</b>					
Наружный блок	Суммарный ток		А	57,9	
	Частота вращения компрессора		Гц	111	111
Открытие LEV	Внутренний блок		импульс	325/325/325/325/325/325/325	
	SC (LEV1)			190	190
	LEV2			2100	2100
Давление	Высокое давление (после O/S)/низкое давление (перед аккумулятором)		МПа	3,31/0,84	
Температура в различных частях контура	Наружный блок	Нагнетание (ТН4)	°C	86	
		Выход теплообменника (ТН3)		45	
		Вход аккумулятора		7	
		Выход аккумулятора		7	
		Выход SCC (ТН6)		25	
		Всасывание (компрессор)		19	
		Картер компрессора		38	
	Внутренний блок	Вход LEV		17	
		Выход теплообменника		10	
		<b>Режим обогрева</b>			
Наружный блок	Суммарный ток		А	59,8	
	Частота вращения компрессора		Гц	120	120
Открытие LEV	Внутренний блок		импульс	332/332/332/332/332/332/332	
	SC (LEV1)			0	
	LEV2			2100	2100
Давление	Высокое давление (после O/S)/низкое давление (перед аккумулятором)		МПа	2,82/0,61	
Температура в различных частях контура	Наружный блок	Нагнетание (ТН4)	°C	90	
		Выход теплообменника (ТН3)		-3	
		Вход аккумулятора		-3	
		Выход аккумулятора		-3	
		Всасывание (компрессор)		-3	
		Картер компрессора		40	
		Внутренний блок		Вход LEV	37
	Вход теплообменника			80	

## 6.1-11-3 Трехмодульный блок (Стандартный)

Модель модульного блока				PУНУ-P950YSKB-A		
Модель наружного блока				PУНУ-P250YKB-A	PУНУ-P300YKB-A	PУНУ-P400YKB-A
Условия эксплуатации	Окружающая температура (охлаждение)	Внутри помещения	DB/WB*	26,7°C/19,4°C		
		Снаружи		35°C/-		
	Окружающая температура (обогрев)	Внутри помещения	DB/WB	21,1°C/-		
		Снаружи		8,3°C/6,1°C		
	Внутренний блок	Количество подключенных блоков	шт.	9		
		Количество работающих блоков		9		
		Модель	-	100/100/100/100/100/100/100/125/125		
	Фреоновый провод	Главный фреоновый провод	м	5		
		Ответвление		10		
		Суммарная длина фреонового провода		95		
Скорость вращения вентилятора		-	Высокая			
Количество хладагента		кг	48			
Наружный блок		Напряжение	В	400		
<b>Режим охлаждения</b>						
Наружный блок	Суммарный ток		А	56,7		
	Частота вращения компрессора		Гц	65	74	97
Открытие LEV	Внутренний блок		импульс	325/325/325/325/325/325/325/325/325		
	SC (LEV1)			100	100	100
	LEV2			2100	2100	2100
Давление	Высокое давление (после O/S)/низкое давление (перед аккумулятором)		МПа	2,83/0,84	2,92/0,90	3,18/0,84
Температура в различных частях контура	Наружный блок	Нагнетание (ТН4)	°C	74	73	84
		Выход теплообменника (ТН3)		46	40	45
		Вход аккумулятора		10	10	7
		Выход аккумулятора		10	10	7
		Выход SCC (ТН6)		26	20	25
		Всасывание (компрессор)		14	15	19
		Картер компрессора		38	42	38
	Внутренний блок	Вход LEV	25	19	17	
		Выход теплообменника	10	10	10	
	<b>Режим обогрева</b>					
Наружный блок	Суммарный ток		А	58,3		
	Частота вращения компрессора		Гц	71	81	108
Открытие LEV	Внутренний блок		импульс	332/332/332/332/332/332/332/332/332		
	SC (LEV1)			0		
	LEV2			2100	2100	2100
Давление	Высокое давление (после O/S)/низкое давление (перед аккумулятором)		МПа	2,85/0,64	2,70/0,65	2,78/0,61
Температура в различных частях контура	Наружный блок	Нагнетание (ТН4)	°C	75	70	90
		Выход теплообменника (ТН3)		-2	-1	-3
		Вход аккумулятора		-2	-1	-3
		Выход аккумулятора		-2	-1	-3
		Всасывание (компрессор)		-2	-1	-3
		Картер компрессора		40	40	40
	Внутренний блок	Вход LEV	37	36	37	
		Выход теплообменника	73	69	80	

Модель модульного блока				PУНУ-P1000YSKB-A		
Модель наружного блока				PУНУ-P300YKB-A	PУНУ-P300YKB-A	PУНУ-P400YKB-A
Условия эксплуатации	Окружающая температура (охлаждение)	Внутри помещения	DB/WB*	26,7°C/19,4°C		
		Снаружи		35°C/-		
	Окружающая температура (обогрев)	Внутри помещения	DB/WB	21,1°C/-		
		Снаружи		8,3°C/6,1°C		
	Внутренний блок	Количество подключенных блоков	шт.	10		
		Количество работающих блоков		10		
		Модель		100/100/100/100/100/100/100/100/100/100		
	Фреоновод	Главный фреоновод	м	5		
		Ответвление		10		
		Суммарная длина фреоновода		105		
Скорость вращения вентилятора			-	Высокая		
Количество хладагента			кг	52		
Наружный блок			В	400		
<b>Режим охлаждения</b>						
Наружный блок	Суммарный ток		А	59,2		
	Частота вращения компрессора		Гц	74	74	97
Открытие LEV	Внутренний блок		импульс	325/325/325/325/325/325/325/325/325		
	SC (LEV1)			100	100	100
	LEV2			2100	2100	2100
Давление	Высокое давление (после O/S)/низкое давление (перед аккумулятором)		МПа	2,92/0,90	2,92/0,90	3,18/0,84
Температура в различных частях контура	Наружный блок	Нагнетание (ТН4)	°C	73	73	84
		Выход теплообменника (ТН3)		40	40	45
		Вход аккумулятора		10	10	7
		Выход аккумулятора		10	10	7
		Выход SCC (ТН6)		20	20	25
		Всасывание (компрессор)		15	15	19
		Картер компрессора		42	42	38
	Внутренний блок	Вход LEV		19	19	17
		Выход теплообменника		10	10	10
		<b>Режим обогрева</b>				
Наружный блок	Суммарный ток		А	61,1		
	Частота вращения компрессора		Гц	81	81	108
Открытие LEV	Внутренний блок		импульс	332/332/332/332/332/332/332/332/332		
	SC (LEV1)			0		
	LEV2			2100	2100	2100
Давление	Высокое давление (после O/S)/низкое давление (перед аккумулятором)		МПа	2,70/0,65	2,70/0,65	2,78/0,61
Температура в различных частях контура	Наружный блок	Нагнетание (ТН4)	°C	70	70	90
		Выход теплообменника (ТН3)		-1	-1	-3
		Вход аккумулятора		-1	-1	-3
		Выход аккумулятора		-1	-1	-3
		Всасывание (компрессор)		-1	-1	-3
		Картер компрессора		40	40	40
		Внутренний блок		Вход LEV	36	36
	Вход теплообменника			69	69	80

Модель модульного блока				PУНУ-P1050YSKB-A		
Модель наружного блока				PУНУ-P300YKB-A	PУНУ-P350YKB-A	PУНУ-P400YKB-A
Условия эксплуатации	Окружающая температура (охлаждение)	Внутри помещения	DB/WB*	26,7°C/19,4°C		
		Снаружи		35°C/-		
	Окружающая температура (обогрев)	Внутри помещения	DB/WB	21,1°C/-		
		Снаружи		8,3°C/6,1°C		
	Внутренний блок	Количество подключенных блоков	шт.	10		
		Количество работающих блоков		10		
		Модель		100/100/100/100/100/100/100/100/125/125		
	Фреоновод	Главный фреоновод	м	5		
		Ответвление		10		
		Суммарная длина фреоновода		105		
Скорость вращения вентилятора			-	Высокая		
Количество хладагента			кг	52		
Наружный блок	Напряжение	В	400			
<b>Режим охлаждения</b>						
Наружный блок	Суммарный ток		А	63,3		
	Частота вращения компрессора		Гц	74	95	97
Открытие LEV	Внутренний блок		импульс	325/325/325/325/325/325/325/325		
	SC (LEV1)			100	190	100
	LEV2			2100	2100	2100
Давление	Высокое давление (после O/S)/низкое давление (перед аккумулятором)		МПа	2,92/0,90	3,05/0,84	3,18/0,84
Температура в различных частях контура	Наружный блок	Нагнетание (ТН4)	°C	73	82	84
		Выход теплообменника (ТН3)		40	45	45
		Вход аккумулятора		10	7	7
		Выход аккумулятора		10	7	7
		Выход SCC (ТН6)		20	25	25
		Всасывание (компрессор)		15	19	19
		Картер компрессора		42	38	38
	Внутренний блок	Вход LEV	19	17	17	
		Выход теплообменника	10	10	10	
		<b>Режим обогрева</b>				
Наружный блок	Суммарный ток		А	67,0		
	Частота вращения компрессора		Гц	81	102	108
Открытие LEV	Внутренний блок		импульс	332/332/332/332/332/332/332/332/332		
	SC (LEV1)			0		
	LEV2			2100	2100	2100
Давление	Высокое давление (после O/S)/низкое давление (перед аккумулятором)		МПа	2,70/0,65	2,74/0,61	2,78/0,61
Температура в различных частях контура	Наружный блок	Нагнетание (ТН4)	°C	70	89	90
		Выход теплообменника (ТН3)		-1	-3	-3
		Вход аккумулятора		-1	-3	-3
		Выход аккумулятора		-1	-3	-3
		Всасывание (компрессор)		-1	-3	-3
		Картер компрессора		40	40	40
		Внутренний блок		Вход LEV	36	37
	Вход теплообменника		69	80	80	



Модель модульного блока				PУНУ-P1100YSKB-A		
Модель наружного блока				PУНУ-P350YKB-A	PУНУ-P350YKB-A	PУНУ-P400YKB-A
Условия эксплуатации	Окружающая температура (охлаждение)	Внутри помещения	DB/WB*	26,7°C/19,4°C		
		Снаружи		35°C/-		
	Окружающая температура (обогрев)	Внутри помещения	DB/WB	21,1°C/-		
		Снаружи		8,3°C/6,1°C		
	Внутренний блок	Количество подключенных блоков	шт.	10		
		Количество работающих блоков		10		
		Модель		100/100/100/100/100/100/125/125/125/125		
	Фреоновод	Главный фреоновод	м	5		
		Ответвление		10		
		Суммарная длина фреоновода		105		
Скорость вращения вентилятора			-	Высокая		
Количество хладагента			кг	54		
Наружный блок	Напряжение	В	400			
<b>Режим охлаждения</b>						
Наружный блок	Суммарный ток		А	67,3		
	Частота вращения компрессора		Гц	95	95	97
Открытие LEV	Внутренний блок		импульс	325/325/325/325/325/325/325/325/325		
	SC (LEV1)			190	190	100
	LEV2			2100	2100	2100
Давление	Высокое давление (после O/S)/низкое давление (перед аккумулятором)		МПа	3,05/0,84	3,05/0,84	3,18/0,84
Температура в различных частях контура	Наружный блок	Нагнетание (ТН4)	°C	82	82	84
		Выход теплообменника (ТН3)		45	45	45
		Вход аккумулятора		7	7	7
		Выход аккумулятора		7	7	7
		Выход SCC (ТН6)		25	25	25
		Всасывание (компрессор)		19	19	19
		Картер компрессора		38	38	38
	Внутренний блок	Вход LEV		17	17	17
		Выход теплообменника		10	10	10
		<b>Режим обогрева</b>				
Наружный блок	Суммарный ток		А	72,9		
	Частота вращения компрессора		Гц	102	102	108
Открытие LEV	Внутренний блок		импульс	332/332/332/332/332/332/332/332/332		
	SC (LEV1)			0		
	LEV2			2100	2100	2100
Давление	Высокое давление (после O/S)/низкое давление (перед аккумулятором)		МПа	2,74/0,61	2,74/0,61	2,78/0,61
Температура в различных частях контура	Наружный блок	Нагнетание (ТН4)	°C	89	89	90
		Выход теплообменника (ТН3)		-3	-3	-3
		Вход аккумулятора		-3	-3	-3
		Выход аккумулятора		-3	-3	-3
		Всасывание (компрессор)		-3	-3	-3
		Картер компрессора		40	40	40
		Внутренний блок		Вход LEV	37	37
	Вход теплообменника			80	80	80

Модель модульного блока				PУНУ-P1150YSKB-A		
Модель наружного блока				PУНУ-P350YKB-A	PУНУ-P350YKB-A	PУНУ-P450YKB-A
Условия эксплуатации	Окружающая температура (охлаждение)	Внутри помещения	DB/WB*	26,7°C/19,4°C		
		Снаружи		35°C/-		
	Окружающая температура (обогрев)	Внутри помещения	DB/WB	21,1°C/-		
		Снаружи		8,3°C/6,1°C		
	Внутренний блок	Количество подключенных блоков	шт.	10		
		Количество работающих блоков		10		
		Модель		100/100/100/100/125/125/125/125/125/125		
	Фреонопровод	Главный фреонопровод	м	5		
		Ответвление		10		
		Суммарная длина фреонопровода		105		
Скорость вращения вентилятора			-	Высокая		
Количество хладагента			кг	55		
Наружный блок	Напряжение		В	400		
<b>Режим охлаждения</b>						
Наружный блок	Суммарный ток		А	70,5		
	Частота вращения компрессора		Гц	95	95	111
Открытие LEV	Внутренний блок		импульс	325/325/325/325/325/325/325/325/325		
	SC (LEV1)			190	190	190
	LEV2			2100	2100	2100
Давление	Высокое давление (после O/S)/низкое давление (перед аккумулятором)		МПа	3,05/0,84	3,05/0,84	3,31/0,84
Температура в различных частях контура	Наружный блок	Нагнетание (ТН4)	°C	82	82	86
		Выход теплообменника (ТН3)		45	45	45
		Вход аккумулятора		7	7	7
		Выход аккумулятора		7	7	7
		Выход SCC (ТН6)		25	25	25
		Всасывание (компрессор)		19	19	19
		Картер компрессора		38	38	38
	Внутренний блок	Вход LEV	17	17	17	
		Выход теплообменника	10	10	10	
	<b>Режим обогрева</b>					
Наружный блок	Суммарный ток		А	76,8		
	Частота вращения компрессора		Гц	102	102	120
Открытие LEV	Внутренний блок		импульс	332/332/332/332/332/332/332/332/332		
	SC (LEV1)			0		
	LEV2			2100	2100	2100
Давление	Высокое давление (после O/S)/низкое давление (перед аккумулятором)		МПа	2,74/0,61	2,74/0,61	2,82/0,61
Температура в различных частях контура	Наружный блок	Нагнетание (ТН4)	°C	89	89	90
		Выход теплообменника (ТН3)		-3	-3	-3
		Вход аккумулятора		-3	-3	-3
		Выход аккумулятора		-3	-3	-3
		Всасывание (компрессор)		-3	-3	-3
		Картер компрессора		40	40	40
		Внутренний блок		Вход LEV	37	37
	Вход теплообменника		80	80	80	

Модель модульного блока				PУНУ-P1200YSKB-A		
Модель наружного блока				PУНУ-P350YKB-A	PУНУ-P400YKB-A	PУНУ-P450YKB-A
Условия эксплуатации	Окружающая температура (охлаждение)	Внутри помещения	DB/WB*	26,7°C/19,4°C		
		Снаружи		35°C/-		
	Окружающая температура (обогрев)	Внутри помещения	DB/WB	21,1°C/-		
		Снаружи		8,3°C/6,1°C		
	Внутренний блок	Количество подключенных блоков	шт.	11		
		Количество работающих блоков		11		
		Модель		100/100/100/100/100/100/100/125/125/125/125		
	Фреоновод	Главный фреоновод	м	5		
		Ответвление		10		
		Суммарная длина фреоновода		115		
Скорость вращения вентилятора			-	Высокая		
Количество хладагента			кг	55		
Наружный блок	Напряжение		В	400		
<b>Режим охлаждения</b>						
Наружный блок	Суммарный ток		А	75,5		
	Частота вращения компрессора		Гц	95	97	111
Открытие LEV	Внутренний блок		импульс	325/325/325/325/325/325/325/325/325/325		
	SC (LEV1)			190	100	190
	LEV2			2100	2100	2100
Давление	Высокое давление (после O/S)/низкое давление (перед аккумулятором)		МПа	3,05/0,84	3,18/0,84	3,31/0,84
Температура в различных частях контура	Наружный блок	Нагнетание (ТН4)	°C	82	84	86
		Выход теплообменника (ТН3)		45	45	45
		Вход аккумулятора		7	7	7
		Выход аккумулятора		7	7	7
		Выход SCC (ТН6)		25	25	25
		Всасывание (компрессор)		19	19	19
		Картер компрессора		38	38	38
	Внутренний блок	Вход LEV		17	17	17
		Выход теплообменника		10	10	10
		<b>Режим обогрева</b>				
Наружный блок	Суммарный ток		А	79,5		
	Частота вращения компрессора		Гц	102	108	120
Открытие LEV	Внутренний блок		импульс	332/332/332/332/332/332/332/332/332/332		
	SC (LEV1)			0		
	LEV2			2100	2100	2100
Давление	Высокое давление (после O/S)/низкое давление (перед аккумулятором)		МПа	2,74/0,61	2,78/0,61	2,82/0,61
Температура в различных частях контура	Наружный блок	Нагнетание (ТН4)	°C	89	90	90
		Выход теплообменника (ТН3)		-3	-3	-3
		Вход аккумулятора		-3	-3	-3
		Выход аккумулятора		-3	-3	-3
		Всасывание (компрессор)		-3	-3	-3
		Картер компрессора		40	40	40
		Внутренний блок		Вход LEV	37	37
	Вход теплообменника			80	80	80

Модель модульного блока				PУНУ-P1250YSKB-A		
Модель наружного блока				PУНУ-P350YKB-A	PУНУ-P450YKB-A	PУНУ-P450YKB-A
Условия эксплуатации	Окружающая температура (охлаждение)	Внутри помещения	DB/WB*	26,7°C/19,4°C		
		Снаружи		35°C/-		
	Окружающая температура (обогрев)	Внутри помещения	DB/WB	21,1°C/-		
		Снаружи		8,3°C/6,1°C		
	Внутренний блок	Количество подключенных блоков	шт.	11		
		Количество работающих блоков		11		
		Модель		100/100/100/100/100/100/125/125/125/125/125/125		
	Фреоновод	Главный фреоновод	м	5		
		Ответвление		10		
		Суммарная длина фреоновода		115		
Скорость вращения вентилятора			-	Высокая		
Количество хладагента			кг	56		
Наружный блок	Напряжение	В	400			
<b>Режим охлаждения</b>						
Наружный блок	Суммарный ток		А	78,7		
	Частота вращения компрессора		Гц	95	111	111
Открытие LEV	Внутренний блок		импульс	325/325/325/325/325/325/325/325/325/325		
	SC (LEV1)			190	190	190
	LEV2			2100	2100	2100
Давление	Высокое давление (после O/S)/низкое давление (перед аккумулятором)		МПа	3,05/0,84	3,31/0,84	3,31/0,84
Температура в различных частях контура	Наружный блок	Нагнетание (ТН4)	°C	82	86	86
		Выход теплообменника (ТН3)		45	45	45
		Вход аккумулятора		7	7	7
		Выход аккумулятора		7	7	7
		Выход SCC (ТН6)		25	25	25
		Всасывание (компрессор)		19	19	19
		Картер компрессора		38	38	38
	Внутренний блок	Вход LEV	17	17	17	
		Выход теплообменника	10	10	10	
	<b>Режим обогрева</b>					
Наружный блок	Суммарный ток		А	83,2		
	Частота вращения компрессора		Гц	102	120	120
Открытие LEV	Внутренний блок		импульс	332/332/332/332/332/332/332/332/332/332		
	SC (LEV1)			0		
	LEV2			2100	2100	2100
Давление	Высокое давление (после O/S)/низкое давление (перед аккумулятором)		МПа	2,74/0,61	2,82/0,61	2,82/0,61
Температура в различных частях контура	Наружный блок	Нагнетание (ТН4)	°C	89	90	90
		Выход теплообменника (ТН3)		-3	-3	-3
		Вход аккумулятора		-3	-3	-3
		Выход аккумулятора		-3	-3	-3
		Всасывание (компрессор)		-3	-3	-3
		Картер компрессора		40	40	40
		Внутренний блок		Вход LEV	37	37
	Вход теплообменника		80	80	80	

Модель модульного блока				PУНУ-P1300YSKB-A		
Модель наружного блока				PУНУ-P400YKB-A	PУНУ-P450YKB-A	PУНУ-P450YKB-A
Условия эксплуатации	Окружающая температура (охлаждение)	Внутри помещения	DB/WB*	26,7°C/19,4°C		
		Снаружи		35°C/-		
	Окружающая температура (обогрев)	Внутри помещения	DB/WB	21,1°C/-		
		Снаружи		8,3°C/6,1°C		
	Внутренний блок	Количество подключенных блоков	шт.	12		
		Количество работающих блоков		12		
		Модель	-	100/100/100/100/100/100/100/100/125/125/125/125		
	Фреоновод	Главный фреоновод	м	5		
		Ответвление		10		
		Суммарная длина фреоновода		125		
Скорость вращения вентилятора			-	Высокая		
Количество хладагента			кг	58		
Наружный блок		Напряжение	В	400		
<b>Режим охлаждения</b>						
Наружный блок	Суммарный ток		А	83,6		
	Частота вращения компрессора		Гц	97	111	111
Открытие LEV	Внутренний блок		импульс	325/325/325/325/325/325/325/325/325/325/325		
	SC (LEV1)			100	190	190
	LEV2			2100	2100	2100
Давление	Высокое давление (после O/S)/низкое давление (перед аккумулятором)		МПа	3,18/0,84	3,31/0,84	3,31/0,84
Температура в различных частях контура	Наружный блок	Нагнетание (ТН4)	°C	84	86	86
		Выход теплообменника (ТН3)		45	45	45
		Вход аккумулятора		7	7	7
		Выход аккумулятора		7	7	7
		Выход SCC (ТН6)		25	25	25
		Всасывание (компрессор)		19	19	19
		Картер компрессора		38	38	38
	Внутренний блок	Вход LEV		17	17	17
		Выход теплообменника		10	10	10
		<b>Режим обогрева</b>				
Наружный блок	Суммарный ток		А	86,1		
	Частота вращения компрессора		Гц	108	120	120
Открытие LEV	Внутренний блок		импульс	332/332/332/332/332/332/332/332/332/332/332		
	SC (LEV1)			0		
	LEV2			2100	2100	2100
Давление	Высокое давление (после O/S)/низкое давление (перед аккумулятором)		МПа	2,78/0,61	2,82/0,61	2,82/0,61
Температура в различных частях контура	Наружный блок	Нагнетание (ТН4)	°C	90	90	90
		Выход теплообменника (ТН3)		-3	-3	-3
		Вход аккумулятора		-3	-3	-3
		Выход аккумулятора		-3	-3	-3
		Всасывание (компрессор)		-3	-3	-3
		Картер компрессора		40	40	40
		Внутренний блок		Вход LEV	37	37
	Вход теплообменника			80	80	80

Модель модульного блока				PУНУ-P1350YSKB-A		
Модель наружного блока				PУНУ-P450YKB-A	PУНУ-P450YKB-A	PУНУ-P450YKB-A
Условия эксплуатации	Окружающая температура (охлаждение)	Внутри помещения	DB/WB*	26,7°C/19,4°C		
		Снаружи		35°C/-		
	Окружающая температура (обогрев)	Внутри помещения	DB/WB	21,1°C/-		
		Снаружи		8,3°C/6,1°C		
	Внутренний блок	Количество подключенных блоков	шт.	12		
		Количество работающих блоков		12		
		Модель		100/100/100/100/100/100/100/125/125/125/125/125		
	Фреоновод	Главный фреоновод	м	5		
		Ответвление		10		
		Суммарная длина фреоновода		125		
Скорость вращения вентилятора			-	Высокая		
Количество хладагента			кг	59		
Наружный блок	Напряжение		В	400		
<b>Режим охлаждения</b>						
Наружный блок	Суммарный ток		А	86,8		
	Частота вращения компрессора		Гц	111	111	111
Открытие LEV	Внутренний блок		импульс	325/325/325/325/325/325/325/325/325/325		
	SC (LEV1)			190	190	190
	LEV2			2100	2100	2100
Давление	Высокое давление (после O/S)/низкое давление (перед аккумулятором)		МПа	3,31/0,84	3,31/0,84	3,31/0,84
Температура в различных частях контура	Наружный блок	Нагнетание (ТН4)	°C	86	86	86
		Выход теплообменника (ТН3)		45	45	45
		Вход аккумулятора		7	7	7
		Выход аккумулятора		7	7	7
		Выход SCC (ТН6)		25	25	25
		Всасывание (компрессор)		19	19	19
		Картер компрессора		38	38	38
	Внутренний блок	Вход LEV	17	17	17	
		Выход теплообменника	10	10	10	
	<b>Режим обогрева</b>					
Наружный блок	Суммарный ток		А	89,8		
	Частота вращения компрессора		Гц	120	120	120
Открытие LEV	Внутренний блок		импульс	332/332/332/332/332/332/332/332/332/332		
	SC (LEV1)			0		
	LEV2			2100	2100	2100
Давление	Высокое давление (после O/S)/низкое давление (перед аккумулятором)		МПа	2,82/0,61	2,82/0,61	2,82/0,61
Температура в различных частях контура	Наружный блок	Нагнетание (ТН4)	°C	90	90	90
		Выход теплообменника (ТН3)		-3	-3	-3
		Вход аккумулятора		-3	-3	-3
		Выход аккумулятора		-3	-3	-3
		Всасывание (компрессор)		-3	-3	-3
		Картер компрессора		40	40	40
		Внутренний блок		Вход LEV	37	37
	Вход теплообменника		80	80	80	

## 6.2-1 Прочтите перед тестовым запуском

- 1) Проверьте герметичность холодильного контура, а также отсутствие обрывов в цепях электропитания и в сигнальных линиях.
- 2) При открытии или закрытии передней панели блока управления не допускайте контакта панели с внутренними компонентами блока.

**Примечания:**

- Перед проверкой блока управления отключите питание, подождите не менее 10 минут и убедитесь, что напряжение на клеммах FT-P и FT-N и клеммах SCP и SC-N не более 20 В пост. тока. (Полный разряд электроэнергии после выключения питания занимает не более 10 минут.)
- Корпус блока управления имеет высокую температуру. Будьте осторожны даже после выключения питания.
- Перед началом работ по обслуживанию отключите разъем CNINV на плате вентилятора наружного блока и разъем CN1 на плате инвертора (или CNFAN2 на плате конденсаторов). Перед подключением или отключением разъемов убедитесь, что вентилятор наружного блока не вращается и напряжение на конденсаторе главной цепи не более 20 В пост. тока. Если вентилятор наружного блока вращается из-за сильного ветра, конденсатор главной цепи будет под напряжением и представляет угрозу поражения электротоком. Смотрите подробности на табличке электросхемы.
- При подключении проводов к TB7 проверьте, что напряжение не превышает 20 В пост. тока.
- После завершения работ по техническому обслуживанию подключите разъем CNINV на плате вентилятора и разъем CN1 на плате инвертора (или разъем CNFAN2 на плате конденсаторов).

- 3) Измерьте сопротивление изоляции между клеммной колодкой электропитания и заземлением. Для проверки используйте мегометр 500 В. Убедитесь, что сопротивление изоляции силовых кабелей составляет более 1,0 МОм.

**Примечания:**

- Не включайте блоки, если сопротивление изоляции меньше 1 МОм.
- Не используйте мегометр для проверки сопротивления изоляции сигнальных линий. Такая проверка может повредить плату управления.
- Сопротивление изоляции, измеренное в новом наружном блоке, а также в блоке, который долгое время был отключен от сети электропитания, может быть снижено до 1 МОм из-за скопления хладагента в компрессоре наружного блока.
- Если сопротивление изоляции по крайней мере 1 МОм, то включите питание наружного блока для включения нагревателя картера компрессора по крайней мере на 12 часов. За счет нагревателя, хладагент в компрессоре будет испаряться и сопротивление изоляции увеличится.
- Не используйте мегометр для проверки сопротивления изоляции на клеммной колодке сигнальной линии пульта управления.

- 4) Когда питание включено, компрессор находится под напряжением, даже если он не работает. Нагреватель картера компрессора в моделях EP500 под напряжением.

**Примечания:**

- Перед включением электропитания отключите все провода электропитания от клеммной колодки компрессора и измерьте сопротивление изоляции компрессора
- Проверьте заземление компрессора. Если сопротивление изоляции 1,0 МОм или меньше, подключите все провода электропитания к компрессору и включите питание наружного блока. (При включении питания компрессора жидкий хладагент в компрессоре будет испаряться.)

- 5) Убедитесь, что вентили газового и жидкостного фреонопровода полностью открыты. Тем не менее, не открывайте вентили BV3 и BV4, исключая случаи установки дополнительного блока.

**Примечание.**

- Надежно затяните крышку.

- 6) Проверьте чередование фаз в 3-х фазной системе электропитания и напряжение каждой фазы.

Если напряжение вне диапазона  $\pm 10\%$  или разница напряжения фаз более 2%, обсудите с заказчиком возможные способы решения.

- 7) При использовании усилителя сигналов сигнальной линии.

Питание усилителя сигналов следует включать до включения наружных блоков системы.

**Примечания:**

- Если сначала включено питание наружного блока, то информация о компонентах холодильного контура не может быть подтверждена правильно.
- В этом случае следует не отключая усилитель, выключить и снова включить питание наружного блока.

- 8) Включите питание системы как минимум за 12 часов до запуска тестового режима.

**Примечания:**

- Несоблюдение этого требования может привести к неисправности компрессора.

- 9) Если к сигнальной линии централизованного управления (\*) подключен блок питания, то выполните тестовый запуск с включенным блоком питания (под напряжением). Оставьте переключку в разьеме CN41 (заводская установка).

\* Включая случаи, когда питание подключено к сигнальной линии от системного контроллера с функцией источника питания.

## 6.2-2 Функции и характеристики МА- и МЕ-пультов управления

Существует два типа пультов управления: МЕ-пульт управления, подключаемый к межблочной сигнальной линии и МА-пульт управления, подключаемый к каждому внутреннему блоку.

### 6.2-2-1 Сравнение функций и характеристик

Функции/характеристики	МА-пульт управления (*1, *2)	МЕ-пульт управления (*2, *3)
Установка адреса пульта управления	Не требуется	Требуется
Установка адреса внутреннего/наружного блока	Не требуется (требуется только в системе с одним наружным блоком) (*4)	Требуется
Электропроводка	2-х жильный кабель, без соблюдения полярности *Для выполнения групповых операций соедините внутренние блоки шлейфом, используя 2-х жильный кабель без соблюдения полярности.	2-х жильный кабель, без соблюдения полярности
Подключение пульта управления	Возможно подключение к любому внутреннему блоку в группе	Возможно подключение в любом месте межблочной сигнальной линии
Взаимосвязь с вентустановкой	Каждый внутренний блок может быть индивидуально взаимосвязан с вентустановкой. (Настраивается с помощью пульта управления в группе.)	Каждый внутренний блок может быть индивидуально взаимосвязан с вентустановкой. (Настраивается с помощью пульта управления.)
Необходимые изменения при изменении группы	Должна быть изменена проводка МА-пульта управления между внутренними блоками.	Должны быть изменены или адрес внутреннего блока и адрес пульта управления или информация регистрации через MELANS.

\*1. К МА-пульту управления относятся МА-пульт управления (PAR-31MAA, PAR-21MAA), упрощенный МА-пульт управления и беспроводной пульт управления.

\*2. МА-пульт управления или МЕ-пульт управления могут быть подключены при групповой работе блоков в системе с несколькими наружными блоками или когда подключен системный контроллер.

\*3. К МЕ-пульту управления относятся МЕ-пульт управления и упрощенный МЕ-пульт управления.

\*4. В зависимости от конфигурации системы, для некоторых систем с одним наружным блоком может потребоваться настройка адреса.

### 6.2-2-2 Рекомендации по выбору локального пульта управления

МА-пульт управления и МЕ-пульт управления имеют различные функции и характеристики. Выберите пульт наиболее подходящий требованиям данной системы. Используйте при выборе следующие критерии.

МА-пульт управления (*1, *2)	МЕ-пульт управления (*1, *2)
<ul style="list-style-type: none"> <li>Возможность небольшого расширения системы и изменения группы.</li> <li>Группа (план этажа) может быть установлена во время монтажа.</li> </ul>	<ul style="list-style-type: none"> <li>Существует возможность централизованной установки пультов управления, расширения системы и изменения группы.</li> <li>Группа (план этажа) не может быть установлена во время монтажа.</li> <li>Возможно подключение пульта управления непосредственно к вентустановке.</li> </ul>

\*1. МЕ-пульт управления и МА-пульт управления не могут быть подключены одновременно к одной группе внутренних блоков.

\*2. К системе, к которой подключены одновременно и МА-пульт управления и МЕ-пульт управления, должен быть подключен системный контроллер.

Система с МА-пультом управления

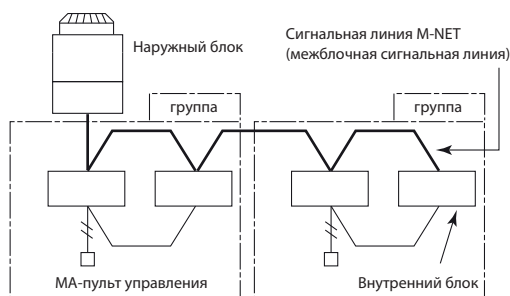

Система с МЕ-пультом управления

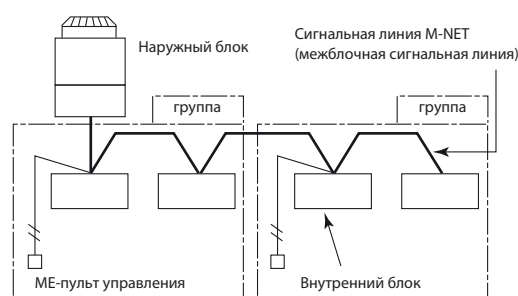



### 6.2-3 Выполнение групповых и взаимосвязанных настроек с ME-пульта управления

#### 6.2-3-1 Описание

Выполните следующие настройки для выполнения групповой работы блоков подключенных к разным наружным блокам или для установки вручную адреса внутреннего/наружного блоков.

(A) Настройки группы

Регистрация внутренних блоков, которые будут управляться пультом управления, поиск и удаление регистрационной информации.

(B) Установки взаимосвязи

Регистрация блоков Лоссней, которые будут взаимосвязаны с внутренними блоками, поиск и удаление регистрационной информации.

#### 6.2-3-2 Регистрация адреса

Регистрация внутреннего блока для управления пультом управления.

- 1 Вызовите мигающую индикацию «НО» с помощью включения блока или обычный дисплей нажатием кнопки «Вкл/Выкл».

Перед переходом к следующему шагу убедитесь, что отображение на дисплее соответствует одному из рисунков указанным ниже.



Мигающая индикация «НО»

Обычная индикация дисплея

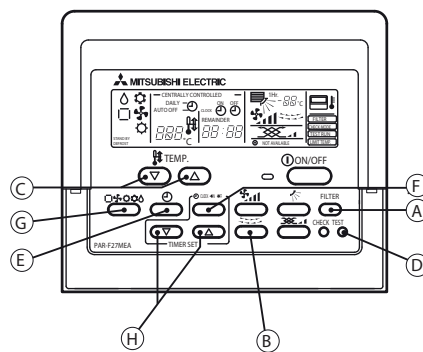

## (A) Настройки группы

### ② Вызовите окно «Настройки группы».

- Нажмите и удерживайте кнопки **(A)** (FILTER) и **(B)** одновременно в течение 2 секунд для вызова отображения указанного ниже.

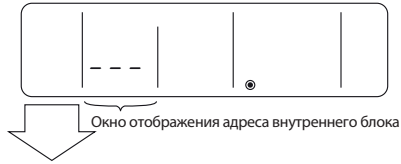

### ③ Выберите адрес блока.

- Выберите адрес внутреннего блока для регистрации нажатием кнопки **(C)** (TEMP. ▽ или △) для перехода между адресами.

### ④ Зарегистрируйте внутренний блок, адрес которого появится на дисплее.

- Нажмите кнопку **(D)** (TEST) для регистрации адреса внутреннего блока, адрес которого появится на дисплее.
- При успешном завершении регистрации на дисплее появится тип блока, как показано на рисунке ниже.
- Если выбранный адрес не имеет соответствующего внутреннего блока, на дисплее появится сообщение об ошибке. Проверьте адрес и попробуйте еще раз.

Успешное завершение регистрации



Тип блока (в этом случае внутренний блок)

Ошибка регистрации



«88» мигает для индикации ошибки регистрации. (Указывает, что выбранный адрес не имеет соответствующего устройства.)

### ⑤ Для регистрации адресов нескольких внутренних блоков повторите шаги ③ и ④ выше.

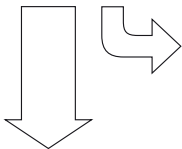

Перейдите к пункту 6.2-3-3 «Поиск адреса» для информации о поиске адреса.

## (C) Возврат к обычной индикации дисплея

Когда все настройки группы и установки взаимосвязи выполнены, выполните следующий шаг для возврата к обычной индикации дисплея.

### ⑩ Нажмите и удерживайте кнопки **(A)** (FILTER) и **(B)** одновременно в течение 2 секунд для возврата к окну показанному в шаге ①.

## (B) Установка взаимосвязи

### ⑥ Вызовите окно «Установка взаимосвязи».

- Нажмите кнопку **(G)** для вызова следующего отображения. Нажмите еще раз для возврата к окну «Настройки группы», как показано в шаге ②.



Адрес внутреннего блока и адрес взаимосвязанного блока будут отображаться одновременно.

Перейдите к пункту 6.2-3-3 «Поиск адреса» для информации о поиске адреса.

### ⑦ Вызовите отображение адреса внутреннего блока и адреса Лоссней для взаимосвязи.

- Выберите адрес внутреннего блока для регистрации нажатием кнопки **(C)** (TEMP. ▽ или △) для перехода между адресами.
- Выберите адрес вентустановки Лоссней для взаимосвязи нажатием кнопки **(H)** (TIMER ▽ или △) для перехода между адресами взаимосвязанных блоков.

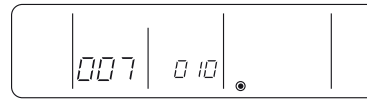

### ⑧ Выполните установку взаимосвязи вентустановок Лоссней с внутренними блоками.

- Нажмите кнопку **(D)** (TEST) во время отображения адреса внутреннего блока и адресов вентустановок Лоссней, которые будут взаимосвязаны, для установки взаимосвязи.
- Установка взаимосвязи также может быть выполнена с помощью вызова адреса Лоссней в окне отображения адреса внутреннего блока и адреса внутреннего блока в окне отображения взаимосвязанного устройства.

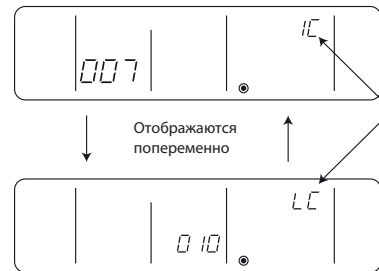

Если регистрация будет успешно завершена, два отображения показанные слева будут появляться поочередно.

Если регистрация не удалась, на дисплее будет мигать «88». (Указывает, что выбранный адрес не имеет соответствующего устройства.)

#### Примечание.

Установите взаимосвязь всех внутренних блоков в группе с вентустановками Лоссней; в противном случае Лоссней не будут работать

### ⑨ Повторите шаги ⑦ и ⑧ выше, пока все внутренние блоки в группе не будут взаимосвязаны с вентустановкой Лоссней.



Для возврата к обычному отображению дисплея следуйте шагу ⑩.

Перейдите в раздел 6.2-3-3 «Поиск адреса» для информации о поиске адреса.

## 6.2-3-3 Поиск адреса

Для поиска адресов внутренних блоков введенных в пульт управления, выполните шаги ① и ②.

### (A) Для поиска настроек группы

#### ① Вызовите окно «Настройки группы».

- Каждое нажатие кнопки  $\text{E}$  ( $\ominus$ ) будет вызывать адрес зарегистрированного внутреннего блока и его тип на дисплее.

Данные найдены



Тип устройства  
(В этом случае внутренний блок)

Данные не найдены

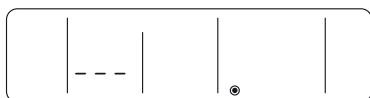

- Если зарегистрирован адрес только одного устройства, этот адрес будет оставаться на дисплее независимо от того, сколько раз нажата кнопка.
- Если зарегистрированы адреса нескольких устройств (например 011, 012, 013), они будут отображаться по одному в порядке возрастания при каждом нажатии кнопки  $\text{E}$  ( $\ominus$ ).

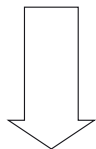

Перейдите в раздел 6.2-3-4 «Удаление адреса» для информации об удалении адреса.

Для возврата к обычному отображению дисплея следуйте шагу ⑩.

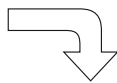
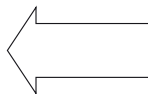

### (B) Поиск установок взаимосвязи

После выполнения шага ⑥, выполните следующее:

#### ② Вызовите адрес внутреннего блока для поиска.

- Выберите адрес внутреннего блока нажатием кнопки  $\text{H}$  (TIMER SET ( $\nabla$ ) или ( $\Delta$ )) вперед или назад для поиска взаимосвязанных адресов.



Лосней может быть найден таким же способом, посредством вызова адреса Лосней в окне отображения адресов взаимосвязанных устройств.

#### ③ Вызовите на дисплее адрес вентустановки Лосней взаимосвязанной с внутренним блоком на шаге ②.

- При каждом нажатии кнопки  $\text{E}$  ( $\ominus$ ), адреса взаимосвязанных Лосней и внутреннего блока будут отображаться поочередно.

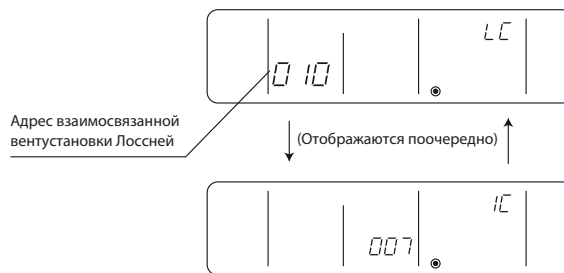

#### ④ Вызовите на дисплее адрес другого зарегистрированного устройства.

- После завершения шага ③, последующее нажатие кнопки  $\text{E}$  ( $\ominus$ ) будет вызывать отображение адреса другого зарегистрированного устройства.  
(Метод отображения такой же, как на шаге ③.)

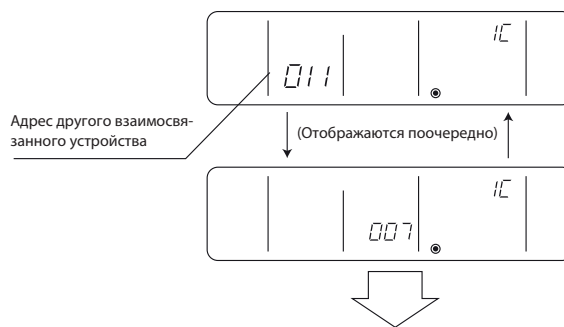

Перейдите в раздел 6.2-3-4 «Удаление адреса» для информации об удалении адреса.

## 6.2-3-4 Удаление адреса

Адреса внутренних блоков введенные в пульт управления могут быть удалены посредством удаления настроек группы. Установки взаимосвязи между устройствами могут быть удалены посредством удаления установок взаимосвязи. Следуйте шагам указанным в разделе 6.2-3-3 «Поиск адреса» для поиска адреса, который необходимо удалить, и удалите адрес отображаемый на дисплее. Для удаления адреса, адрес должен быть сначала вызван на дисплее.

**⑮ Удалите адрес зарегистрированного внутреннего блока или установку взаимосвязи между устройствами.**

- Нажмите кнопку (CLOCK → ON → OFF) два раза во время отображения на дисплее адреса внутреннего блока или адреса взаимосвязанного устройства для удаления установки взаимосвязи.

**(A) Для удаления настроек группы**

Успешное завершение удаления

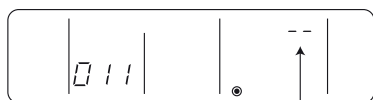

В окне отображения комнатной температуры будет отображаться «\_».

При возникновении ошибки передачи выбранная настройка не будет удалена и отображение на дисплее будет как показано ниже. В этом случае повторите шаг указанный выше.

Ошибка удаления



В окне отображения комнатной температуры будет отображаться «88».

Для возврата к обычному отображению дисплея следуйте шагу ⑩.

**(B) Для удаления установок взаимосвязи**



(Отображаются поочередно)



Если удаление успешно завершено, в окне отображения типа устройства появится «\_». Если удаление не удалось, в окне отображения типа устройства появится «88». В этом случае повторите шаг указанный выше.

## 6.2-3-5 Выполнение групповых и взаимосвязанных настроек с другого пульта управления

(A) Настройки группы и (B) Установки взаимосвязи группы могут быть выполнены с любого произвольного пульта управления. Смотрите последовательность операций (B) Установки взаимосвязи в разделе 6.2-3-1 «Описание». Установите адрес как указано ниже.

**(A) Для выполнения настроек группы**

- Окно отображения адреса взаимосвязанных устройств ..... Адрес пульта управления
- Окно отображения адреса внутреннего блока ..... Адрес внутреннего блока управляемого с пульта управления

**(B) Для выполнения установок взаимосвязи**

- Окно отображения адреса взаимосвязанного устройства ... Адрес Лоссей
- Окно отображения адреса внутреннего блока ..... Адрес внутреннего блока взаимосвязанного с Лоссей

### 6.2-4 Выбор функций пульта управления с ME-пульта управления

В режиме выбора функций пульта управления могут быть выполнены или изменены при необходимости четыре типа настроек функций.

- 1) Настройка недоступности автоматического режима  
Режим автоматической работы поддерживаемый некоторыми типами блоков одновременного охлаждения/обогрева может быть сделан недоступным с ME-пульта управления.
- 2) Режим выбора отображения режима работы (Отображение или нет COOL/HEAT (охлаждение/обогрев) во время автоматического режима работы)  
При выборе автоматического режима работы внутренний блок будет автоматически работать в режиме охлаждения или обогрева в зависимости от комнатной температуры. В этом случае на дисплее пульта управления будет отображаться « □ » « ⚙ » или « □ » « ⚙ ». Эта настройка может быть изменена так, что на дисплее будет отображаться только « □ ».
- 3) Режим выбора отображения комнатной температуры (Отображение или нет комнатной температуры)  
Хотя обычно температура всасывания отображается на пульте управления, настройка может быть изменена так, что температура не будет отображаться на пульте управления.
- 4) Режим суженного диапазона заданной температуры  
По умолчанию, диапазоны температур составляют 19 - 30°C в режиме охлаждения/осушения, 17 - 28°C в режиме обогрева и 19 - 28°C в автоматическом режиме. Изменение этих диапазонов (повышение нижнего предела для режима охлаждения/осушения и понижение верхнего предела для режима обогрева) снижает энергопотребление.

#### Примечание

При выполнении настройки диапазона температур на типах блоков одновременного охлаждения/обогрева поддерживающих автоматический режим работы для снижения энергопотребления, включите настройку недоступности автоматического режима работы. При выборе автоматического режима работы функция снижения энергопотребления может работать не корректно.

При подключении к блокам кондиционера не поддерживающих режим автоматической работы, настройки недоступности автоматического режима, режима ограничения диапазона заданной температуры (AUTO) и режима выбора отображения рабочего режима недействительны. При попытке изменения диапазона заданной температуры на дисплее появится сообщение «LIMIT TEMP».

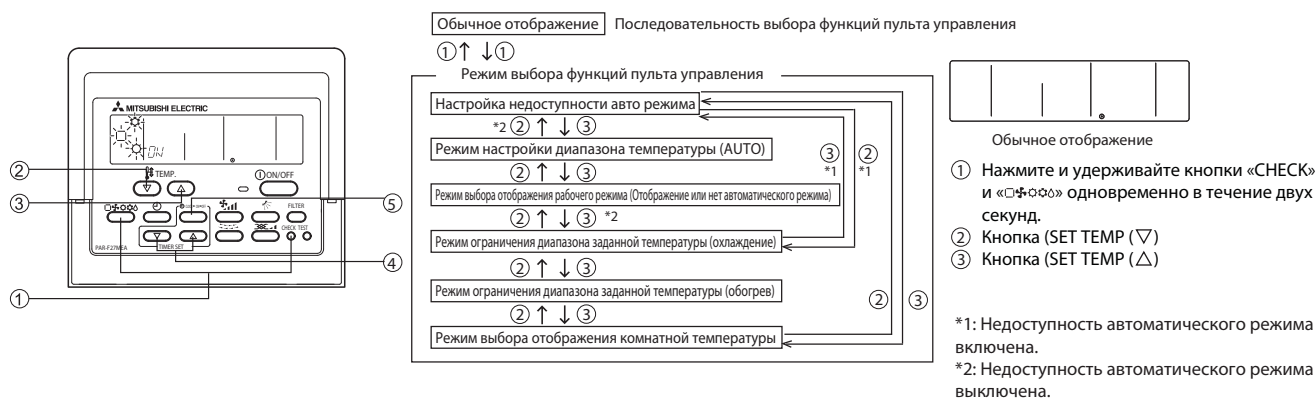

## Последовательность операций

1. Нажмите кнопку «ON/OFF» (Вкл/Выкл) на пульте управления для остановки блока. На дисплее появится отображение показанное на предыдущей странице (Обычное отображение).
2. Нажмите кнопки ① «CHECK» и «☀️/❄️» одновременно в течение двух секунд для перехода к настройке недоступности автоматического режима в режиме выбора функций пульта управления. Нажмите кнопку ② «SET TEMP (▽)» или ③ «SET TEMP (△)» для перехода к четырем другим режимам в режиме выбора функций пульта управления.

## Настройка недоступности автоматического режима (Включение недоступности автоматического режима)

Эта настройка действует только когда пульт подключен к блокам кондиционера одновременного охлаждения/обогрева поддерживающих режим автоматической работы.

- Мигает «☀️» и «ON» или «OFF» включается на пульте. Нажатие кнопки ④ (TIMER SET △ или ▽) переключает между «ON» и «OFF».



- Когда установлено «ON», режим автоматической работы доступен для выбора в режиме выбора функций.
- Когда установлено «OFF», режим автоматической работы не доступен для выбора в режиме выбора функций и автоматическая работа не может выполняться.  
(Режим автоматической работы не доступен (пропущен) в последовательности режима выбора функций.)

## Режим выбора отображения режима работы (Изменение типа отображения появляющегося во время режима автоматической работы)

- При подключении к блокам не поддерживающим режим автоматической работы, установка для этого режима недопустима.
- Будет мигать «☀️» «☀️/❄️» и включается «ON» или «OFF». Нажмите кнопку ④ (TIMER SET △ или ▽) в этом состоянии для переключения между «ON» и «OFF».



- Когда установлено «ON», «☀️» «☀️/❄️» появляются на дисплее во время режима автоматической работы.
- Когда установлено «OFF», только «☀️» появляется на дисплее во время режима автоматической работы.

## Режим ограничения диапазона заданной температуры (Диапазон заданной температуры может быть изменен)

## 1) Установка диапазона температуры для режима охлаждения/осушение

«☀️/❄️» включается в окне дисплея и диапазон температуры для режима охлаждения/осушения появится на дисплее.

Нижний предел температуры: Появляется в окне отображения заданной температуры. Верхний предел температуры: Появляется в окне отображения времени. Переключение между установками нижнего и верхнего предела температуры выполняется нажатием кнопки ⑤ (CLOCK-ON-OFF). Выбранная установка температуры мигает.



На рисунке слева показано отображение появляющееся при установке диапазона температуры между 19°C и 30°C в режиме охлаждения/осушения и нижний предел температуры выбран для установки.

Нажмите кнопку ④ (TIMER SET △ или ▽) для установки нижнего предела желаемой температуры.

Устанавливаемый диапазон для нижнего предела температуры: 19°C ⇔ 30°C (Устанавливается до верхнего предела температуры показанной на дисплее.

Устанавливаемый диапазон для верхнего предела температуры: 30°C ⇔ 19°C (Устанавливается до нижнего предела температуры показанной на дисплее)

## 2) Установка диапазона температуры для обогрева

«☀️» и установленный диапазон температуры для обогрева появляются на дисплее.

Как и для режима охлаждения/осушения используйте кнопку ⑤ (CLOCK-ON-OFF) и кнопку ④ (TIMER SET △ или ▽) для установки диапазона температуры.

Устанавливаемый диапазон для нижнего предела температуры: 17°C ⇔ 28°C (Устанавливается до верхнего предела температуры показанной на дисплее.

Устанавливаемый диапазон для верхнего предела температуры: 28°C ⇔ 17°C (Устанавливается до нижнего предела температуры показанной на дисплее)

## 3) Установка диапазона температуры для автоматического режима

При подключении к блокам не поддерживающим режим автоматической работы, установка для этого режима недопустима.

«☀️» и диапазон температуры для автоматического режима работы появляются на дисплее.

Как и для режима охлаждения/осушения используйте кнопку ⑤ (CLOCK-ON-OFF) и кнопку ④ (TIMER SET △ или ▽) для установки диапазона температуры.

Устанавливаемый диапазон для нижнего предела температуры: 19°C ⇔ 28°C (Устанавливается до верхнего предела температуры показанной на дисплее.

Устанавливаемый диапазон для верхнего предела температуры: 28°C ⇔ 19°C (Устанавливается до нижнего предела температуры показанной на дисплее)

## Режим выбора отображения комнатной температуры (Переключение между отображением или нет комнатной температуры на пульте)

- Мигает 88°C и «ON» или «OFF» включается на пульте. Нажатие кнопки ④ (TIMER SET △ или ▽) переключает между «ON» и «OFF».



- Когда установлено «ON», комнатная температура всегда появляется на дисплее во время работы.  
Когда установлено «OFF», комнатная температура не появляется на дисплее во время работы.

## 6.2-5 Выполнение взаимосвязанных настроек с МА-пульта управления

Настройки взаимосвязи Лоссней (Выполните эти настройки только при необходимости.)

### 6.2-5-1 МА-пульт управления (PAR-31MAA)

Эти настройки требуются только когда работа блоков City Multi взаимосвязана с вентустановками Лоссней. Эти настройки не требуются для блоков Mr. Slim. Настройки взаимосвязи могут выполняться для внутренних блоков к которым подключен пульт управления. (Они также могут быть подтверждены или удалены.)

<b>Примечания</b>	<ul style="list-style-type: none"> <li>Используйте для выполнения настроек централизованное управление, если оно подключено.</li> <li>Для взаимосвязи работы внутренних блоков с вентустановками Лоссней обязательно выполните взаимосвязь адресов <b>всех</b> внутренних блоков в группе и вентустановок Лоссней.</li> </ul>
-------------------	---

#### Управление кнопками

1) Когда в сервисном меню выбран Лоссней, пульт управления автоматически начинает поиск зарегистрированных адресов Лоссней среди подключенных внутренних блоков.

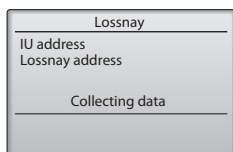

2) Когда поиск завершен, появится наименьший адрес внутреннего блока подключенного к пульту управления и адрес взаимосвязанной вентустановки Лоссней. Если взаимосвязанные с внутренними блоками вентустановки Лоссней отсутствуют, появится «←».

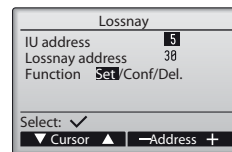

Если настройки не требуются, нажмите кнопку «Return» для возврата в сервисное меню.

#### Выполнение настроек взаимосвязи Лоссней

3) Введите адреса внутренних блоков и вентустановок Лоссней для взаимосвязи кнопками F1 ~ F4, выберите «Set» в функциях и нажмите кнопку «Select» для сохранения настроек. На экране появится «Sending data». Если настройки успешно завершены появится сообщение «Setting completed».

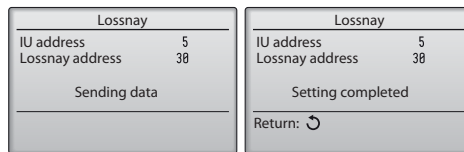

#### Поиск адресов Лоссней

4) Введите адрес внутреннего блока к которому подключен пульт управления, выберите «Conf» в функциях и нажмите кнопку «Select». На экране появится сообщение «Collecting data». Если сигнал получен корректно, появится адрес внутреннего блока и адрес Лоссней. Если вентустановка Лоссней не найдена, появится «←». Если не будет найден внутренний блок соответствующий введенному адресу, появится «Unit not exist».

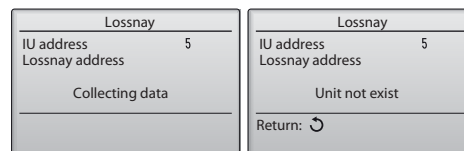

#### Удаление взаимосвязи

5) Для удаление взаимосвязи между вентустановкой Лоссней и внутренними блоками к которым подключен пульт управления, введите адрес внутреннего блока и адрес Лоссней кнопками F1 ~ F4, выберите «Del.» в функциях и нажмите кнопку «Select». Появится сообщение «Deleting». Если удаление успешно завершено, экран вернется к окну результата поиска. Если не будет найден внутренний блок соответствующий введенному адресу, появится «Unit not exist». При ошибке удаления на экране появится «Request rejected».

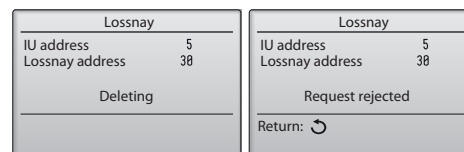

## 6.2-5-2 МА-пульт управления (PAR-21MAA)

\* Если подключен пульт верхнего уровня, выполните настройку используя пульт верхнего уровня.

**Примечание:** При совместном использовании вентустановок Лоссней, выполните взаимосвязь адресов всех внутренних блоков в группе и адресов вентустановок Лоссней.

Выполните эти действия для ввода настроек взаимосвязи между Лоссней и внутренними блоками, к которым подключен пульт управления, или для поиска и удаления информации о регистрации.  
В следующем примере адрес внутреннего блока 05 и адрес Лоссней 30.

### Последовательность действий

- Нажмите кнопку (ON/OFF) на пульте управления для остановки блока.  
Для перехода к шагу 2) окно дисплея пульта управления должно выглядеть как указано на рисунке ниже.



- Нажмите и удерживайте кнопки «FILTER» и ( ) одновременно в течение двух секунд для выполнения поиска вентустановки Лоссней взаимосвязанной с внутренним блоком, к которому подключен пульт управления.

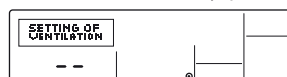

- Результат поиска  
- Поочередно появляются адрес внутреннего блока и адрес взаимосвязанного Лоссней.



Адрес внутреннего блока и внутренний блок      Адрес Лоссней и Лоссней

- Без настроек взаимосвязи Лоссней



- Если настройки не требуются, закройте окно нажав и удерживая кнопки «FILTER» и ( ) одновременно в течение двух секунд.  
Перейдите к шагу 1. Процедура регистрации для выполнения настроек взаимосвязи с вентустановками Лоссней или перейдите к шагу 2. Процедура поиска для поиска определенной вентустановки Лоссней.  
Перейдите к шагу 3. Процедура удаления для удаления настроек любого Лоссней.

### 1. Процедура регистрации

- Для взаимосвязи внутреннего блока с вентустановкой Лоссней нажмите кнопку ( TEMP. ▽ или △) на пульте управления, который подключен к внутреннему блоку и выберите его адрес (от 01 до 50).
- Нажмите кнопку ( CLOCK ▽ или △) для выбора адреса Лоссней для взаимосвязи (от 01 до 50).

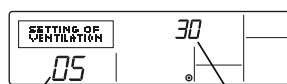

Адрес внутреннего блока      Адрес Лоссней

- Нажмите кнопку «TEST» для регистрации адреса выбранного внутреннего блока и взаимосвязанной вентустановки Лоссней.  
- Регистрация завершена  
Зарегистрированный адрес внутреннего блока и «LC» и адрес взаимосвязанного Лоссней и «LC» появляются поочередно.



- Ошибка регистрации

Если регистрация не удалась адрес внутреннего блока и адрес Лоссней будут отображаться поочередно.



Регистрация не может быть завершена: Адрес выбранного блока не соответствует внутреннему блоку или вентустановке Лоссней.  
Регистрация не может быть завершена: Другой Лоссней уже взаимосвязан с выбранным внутренним блоком.



## 2. Процедура поиска

- ⑧ Для поиска вентустановки Лоссней взаимосвязанной с определенным внутренним блоком, введите адрес внутреннего блока в пульт управления подключенного к нему.

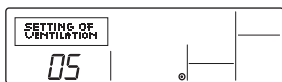

Адрес внутреннего блока

- ⑨ Нажмите кнопку (⊖) MENU) для поиска адреса вентустановки Лоссней взаимосвязанной с выбранным внутренним блоком.

- Поиск завершен (С подключенным Лоссней)

Адрес внутреннего блока и «LC» и адрес взаимосвязанного Лоссней и «LC» появляются поочередно.

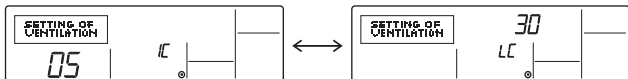

- Поиск завершен (Нет настроек взаимосвязи с существующим Лоссней.)



- Выбранный адрес не имеет соответствия с внутренним блоком.

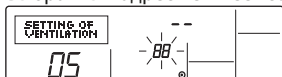

## 3. Процедура удаления

Выполните следующие шаги для удаления настроек взаимосвязи между вентустановкой Лоссней и взаимосвязанным внутренним блоком с пульта управления подключенного к внутреннему блоку.

- ⑩ Найдите адрес Лоссней для удаления (Смотрите шаг 2. Процедура поиска) и выведите результат поиска внутреннего блока и Лоссней на дисплей.

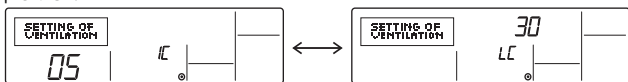

- ⑪ Нажмите кнопку (⊖) ON/OFF) дважды для удаления адреса вентустановки Лоссней взаимосвязанной с выбранным внутренним блоком.

- Регистрация завершена

Адрес внутреннего блока и «--» и адрес взаимосвязанного Лоссней и «--» появляются поочередно.

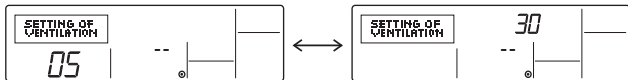

- Ошибка удаления

Если удаление не удалось.

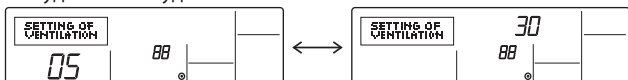



## 6.2-5-3 Упрощенный МА-пульт управления

Выполните эти настройки только при необходимости взаимосвязанной работы Лоссней с блоками модели City Multi.

Выполните эти действия при необходимости регистрации Лоссней, подтверждения регистрации блоков или удаления зарегистрированных блоков управляемых пультом управления.

В следующем примере описывающем процедуру настройки использован адрес внутреннего блока 05 и адрес Лоссней 30.

Процедура настройки

- Остановите кондиционер кнопкой  пульта управления.
- Нажмите и удерживайте кнопки  и  одновременно в течение двух секунд. На дисплее появится отображение указанное ниже. Пульт управления подтверждает адреса зарегистрированных Лоссней подключенных к внутренним блокам.

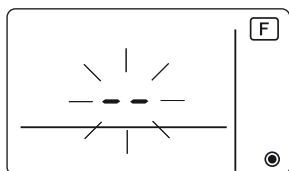

- Результат подтверждения регистрации
  - Адрес внутреннего блока и адрес зарегистрированного Лоссней отображаются поочередно.



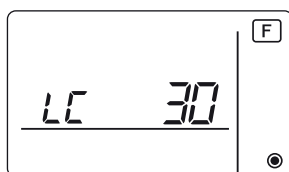

Отображаются адрес внутреннего блока и внутренний блок

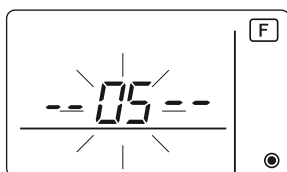

Отображаются адрес Лоссней и Лоссней

- Когда Лоссней не зарегистрирован.



- Если регистрация не требуется, закончите регистрацию нажав и удерживая кнопки  и  одновременно в течение двух секунд. Если должен быть зарегистрирован новый Лоссней, перейдите к шагу 1. Процедура регистрации. Если необходимо подтвердить другой Лоссней, перейдите к шагу 2. Процедура подтверждения. Для удаления зарегистрированного Лоссней перейдите к шагу 3. Процедура удаления.

### 1. Процедура регистрации

- ⑤ Установите адрес внутреннего блока для взаимосвязи с вентустановкой Лоссней кнопками **TEMP ▲** и **TEMP ▼**. (01~50)
- ⑥ После установки нажмите кнопку  и установите адрес Лоссней, который необходимо зарегистрировать, кнопками **TEMP ▲** и **TEMP ▼**. (01~50)

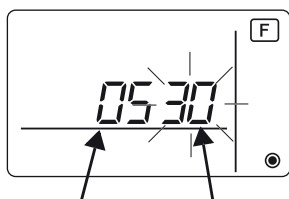

Адрес внутреннего блока      Адрес Лоссней или ОА блока обработки

- ⑦ Нажмите кнопку **ON/OFF** и зарегистрируйте адрес установленного внутреннего блока и адрес Лоссней.  
 - Отображение окончания регистрации  
 Адрес внутреннего блока и «LC» и адрес Лоссней и «LC» отображаются поочередно.

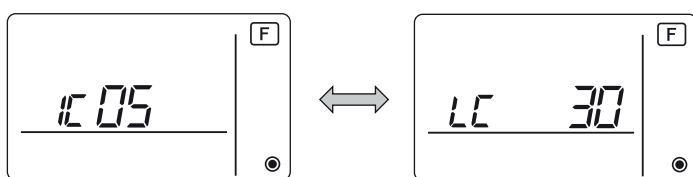

#### - Отображение ошибки регистрации

Если адрес зарегистрирован не корректно, адрес внутреннего блока и ( **88** ) и адрес зарегистрированного Лоссней и ( **88** ) отображаются поочередно.

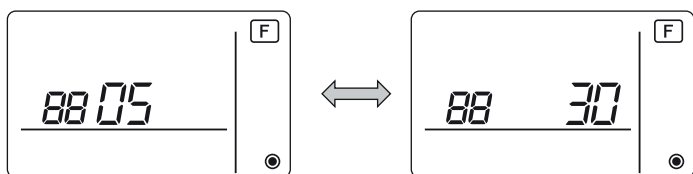

Не могут быть зарегистрированы, так как зарегистрированный внутренний блок или Лоссней не существуют.

Не могут быть зарегистрированы, так как другой Лоссней был зарегистрирован с зарегистрированным внутренним блоком.

## 2. Процедура подтверждения

- ⑧ Установите адрес внутреннего блока подключенного к пульту управления, для которого необходимо подтвердить Лоссней, используя кнопки **TEMP ▲** и **TEMP ▼**. (01~50)
- ⑨ Нажмите кнопки **ON/OFF** и **ON/OFF** одновременно в течение двух секунд и проверьте адрес вентустановки Лоссней зарегистрированный с адресом установленного внутреннего блока.  
- Отображение окончания подтверждения (Когда Лоссней подключен.)  
Адрес внутреннего блока и «LC» и зарегистрированный адрес Лоссней и «LC» отображаются поочередно.

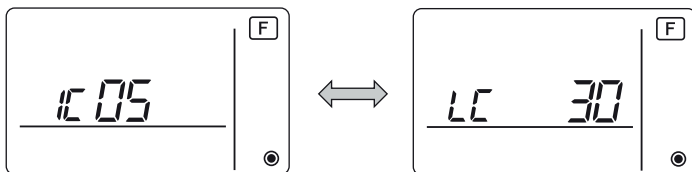

- Отображение окончания подтверждения (Когда Лоссней не подключен.)

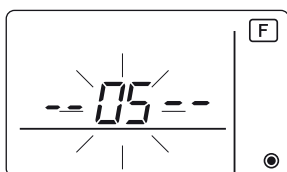

- Зарегистрированный адрес внутреннего блока не существует.

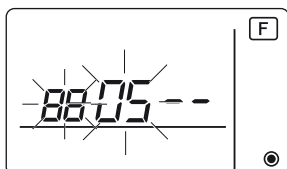

## 2. Процедура удаления

Используйте эту процедуру при необходимости удаления регистрации внутренних блоков подключенных к пульту управления и Лоссней.

- ⑩ Подтвердите Лоссней для удаления регистрации (смотрите 2. Процедура подтверждения) и отобразится результат подтверждения внутренних блоков и Лоссней.
- ⑪ Нажмите кнопки **TEMP ▲** и **TEMP ▼** одновременно в течение двух секунд и удалите регистрацию адреса Лоссней зарегистрированную с установленным внутренним блоком.  
- Отображение окончания удаления  
Адрес внутреннего блока и «--» и адрес зарегистрированного Лоссней и «--» отображаются поочередно.

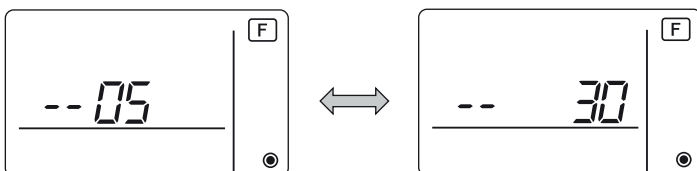

- Отображение ошибки удаления  
Если удаление было выполнено не правильно.

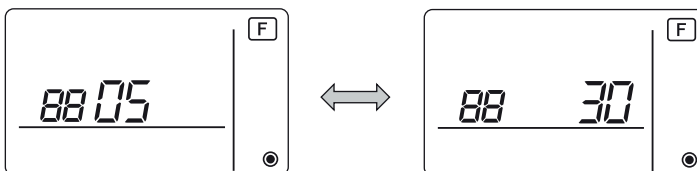

## 6.2-6 Изменение положения определения комнатной температуры

## 1. Выбор положения определения температуры

(Заводская установка: SW1-1 на плате управления внутреннего блока установлен в положение OFF (Выкл).)

Для использования встроенного датчика на пульте управления установите SW1-1 на плате управления внутреннего блока в положение ON (Вкл).

- Некоторые модели пультов управления не оснащены встроенным датчиком температуры. Используйте в этом случае встроенный датчик температуры на внутреннем блоке.
- При использовании встроенного датчика на пульте управления установите пульт управления в месте, где возможно определение комнатной температуры.

## 6.2-7 Метод тестового запуска

## 6.2-7-1 MA-пульт управления (PAR-31MAA)

## 1) Функции кнопок пульта управления

## Кнопки функций

Назначение кнопок функций меняется в зависимости от экрана. Следуйте руководству появляющемуся в нижней части экрана (слева, F1, F2, F3 и F4).

## Кнопка F1

На главном экране: изменяет режим работы.  
На экране главного меню: прокрутка курсора вниз.

## Кнопка F2

На главном экране: уменьшение заданной температуры.  
На экране главного меню: прокрутка курсора вверх.

## Кнопка F3

На главном экране: увеличение заданной температуры.  
На экране главного меню: возврат к предыдущей странице.

## Кнопка F4

На главном экране: изменение скорости вентилятора.  
На экране главного меню: переход к следующей странице.

## Кнопка «Меню»

Отображает главное меню.

## Кнопка «Возврат»

Возвращает к предыдущей странице.

## Кнопка «Выбор»

Подтверждает выбор.

## Кнопка «Вкл/Выкл»

Включает и выключает пульт.

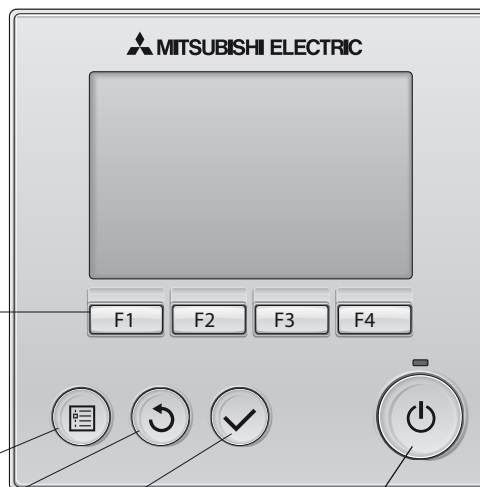

## 2) Последовательность действий

## Шаг 1: Включите главное питание не менее чем за 12 часов до начала работы.

На пульте управления будет мигать зеленый индикатор и сообщение «Please Wait» (Пожалуйста, подождите) в течение до 5 минут. В течение этого времени пульт управления не будет реагировать на нажатие кнопок. Подождите, пока не исчезнет сообщение «Please Wait».

## Шаг 2: Установите пульт управления в режим «Test run» (тестовый запуск).

1 На экране сервисного меню выберите «Test run» и нажмите кнопку

2 Появится меню тестового запуска. Выберите «Test run» и нажмите кнопку . Начнется тестовый запуск и появится экран тестового запуска.

3 Для определения ошибок системы может потребоваться до 15 минут. (\*Все системы должны работать одновременно не менее 15 минут.)

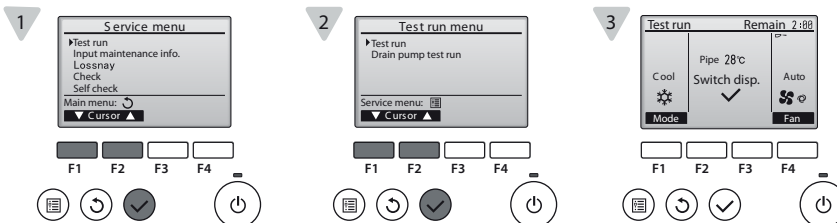

## Шаг 3: Проверьте температуру поступающего воздуха и функции автоматической заслонки.

1 Нажмите кнопку F1 для изменения режима работы. Охлаждение: проверьте, что поступающий воздух холодный. Обогрев: проверьте, что поступающий воздух теплый.

2 Нажмите кнопку для вызова экрана изменения воздушного потока и проверьте работу автоматической воздушной заслонки кнопками F1 и F2. Нажмите кнопку для возврата к экрану «Test run».

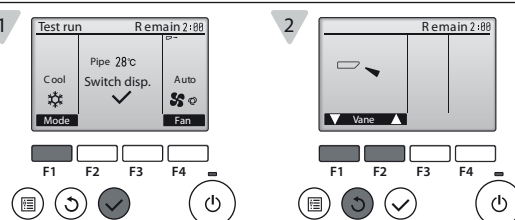

## Шаг 4: Проверьте правильность работы вентилятора наружного блока.

Наружные блоки управляют вращением вентилятора для регулировки рабочей производительности. В зависимости от состояния наружного воздуха вентилятор будет вращаться с низкой скоростью и сохранять скорость вращения до возникновения недостатка производительности. Вентилятор может останавливаться или вращаться в противоположном направлении в зависимости от потока наружного воздуха.

## Шаг 5: Окончание тестового запуска.

1 Нажмите кнопку для окончания тестового запуска. (Экран вернется к меню тестового запуска.)

## 3) Ввод информации для обслуживания

Наименование модели, серийный номер и телефонный номер дилера могут быть введены в пульт управления для отображения на экране при возникновении неисправности.

**Шаг 1: Переключение экрана пульта управления на «Информацию для обслуживания» (Maintenance information). (Требуется пароль на техническое обслуживание. Этот экран не доступен при централизованном управлении.)**

- 1 На экране сервисного меню выберите «Input maintenance info.» и нажмите кнопку
- 2 Выберите «Model name input» (Ввод наименования модели) и нажмите кнопку

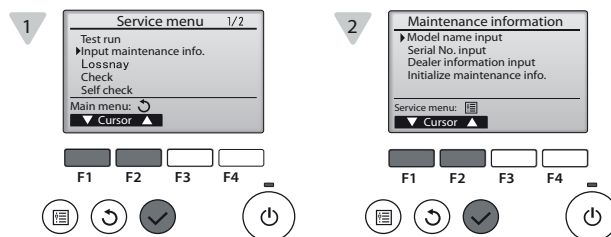

**Шаг 2: Выбор адреса наружного блока и адреса внутреннего блока для регистрации информации.**

- 1 Выберите адрес для регистрации используя кнопки F1 и F2 и нажмите кнопку .
  - Адрес: 0 ~ 255

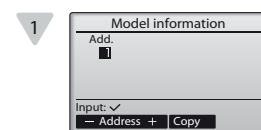

**Шаг 3: Регистрация наименования модели**

- 1 Введите наименование модели. Наименование может включать до 18 символов.
    - Перемещение курсора влево кнопкой F1 и вправо кнопкой F2.
    - Выбор символа кнопками F3 и F4.
    - После окончания ввода символов нажмите кнопку . Экран вернется к отображению показанному на Шаге 2.
- Повторите Шаги 2 и 3 для ввода всех наименований моделей блоков с выбранными адресами. Для изменения адреса нажмите кнопку на экране показанному в Шаге 3 для возврата к экрану показанному в Шаге 2 и затем измените адрес. После изменения адреса введите наименование модели.

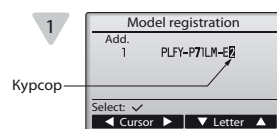

**Совет:** наименование модели блока с указанным адресом можно скопировать и вставить для другого блока с другим адресом.

- Нажмите кнопку F3 на Шаге 2 для копирования наименования модели блока с выбранным адресом.
- Нажмите кнопку F4 на Шаге 2 для перезаписи наименования модели блока по указанному адресу.

**Шаг 4: Регистрация серийного номера**

- 1 Выберите «Serial № input» (Ввод серийного номера) в Шагах 1-2 выше и затем нажмите кнопку .
- 2 Зарегистрируйте серийный номер с помощью шагов 2 и 3 выше. Серийный номер может включать до 8 символов.

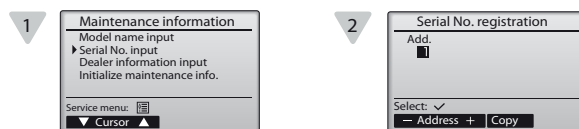

**Шаг 5: Ввод телефонного номера дилера**

- 1 Выберите «Dealer information input» (Ввод информации о дилере) на экране Информации для обслуживания и нажмите кнопку .
- 2 Нажмите кнопку при появлении Информации о дилере.
- 3 Введите телефонный номер дилера. Телефонный номер может включать до 13 символов.
  - Перемещение курсора влево кнопкой F1 и вправо кнопкой F2.
  - Выбор символа кнопками F3 и F4.
  - После окончания ввода символов нажмите кнопку .

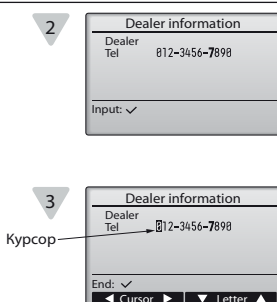

## 6.2-7-2 MA-пульт управления (PAR-21MAA)

На рисунке показан MA-пульт управления (PAR-21MAA)

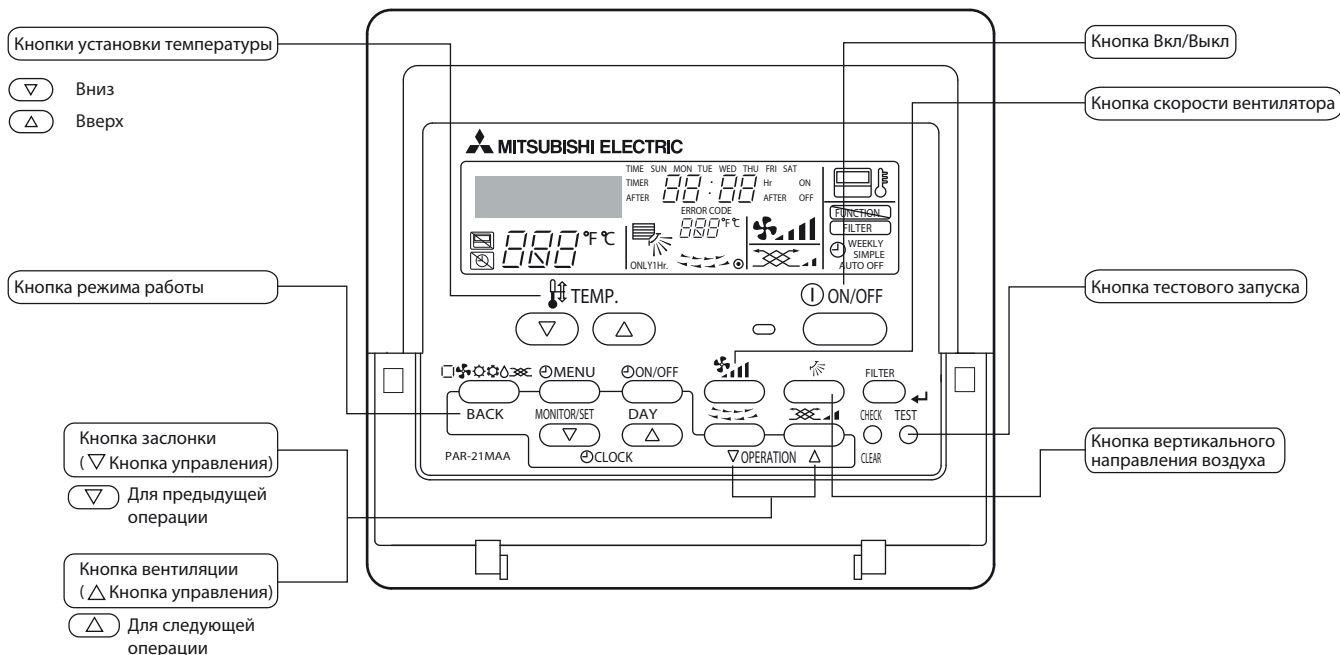

Последовательность действий	
Включите главное питание	→ На экране появится сообщение «Please wait» (Пожалуйста подождите) в течение до 5 минут. Включите питание за 12 часов. (Питание пояскового нагревателя.)
Нажмите кнопку <b>Test</b> дважды	→ Отображение режима работы «Test run» (Тестовый запуск) и Operation mode (Режим работы) отображаются поочередно.
	→ Убедитесь, что воздух выдувается из блока.
Включите охлаждение (или обогрев) нажатием кнопки режима работы.	→ Убедитесь, что выдувается холодный (или теплый) воздух. Установите в одном гидравлическом контуре одинаковые режимы работы.
Нажмите кнопку скорости вентилятора.	→ Убедитесь, что скорость вентилятора изменяется при каждом нажатии кнопки.
Измените направление воздушного потока нажатием кнопки Вертикального направления воздуха  или кнопки Заслонки	→ Убедитесь, что направление воздушного потока изменяется при каждом нажатии кнопки.
	→ Подтвердите работу вентилятора наружного блока.
	Подтвердите работу всего взаимосвязанного оборудования, такого как вентиляционного оборудования.
Отмените тестовый запуск нажатием кнопки <b>ON/OFF</b>	→ Остановка
<b>Примечания:</b>	<ol style="list-style-type: none"> <li>1. При появлении кода ошибки или на пульте управления или неисправности блока смотрите следующие страницы.</li> <li>2. Таймер отключения автоматически останавливает тестовый запуск через 2 часа.</li> <li>3. Оставшееся время тестового запуска будет отображаться на дисплее времени в течение тестового запуска.</li> <li>4. Температура жидкостной трубы внутреннего блока будет отображаться в окне комнатной температуры на пульте управления в течение тестового запуска.</li> <li>5. На некоторых моделях может появляться сообщение «Not available» (Не доступно) при нажатии кнопки управления заслонкой. Это нормально.</li> <li>6. Если подключен внешний вход, выполните тестовый запуск используя внешний входной сигнал.</li> <li>7. Выполняйте тестовый запуск всех систем в течение не менее 15 минут для определения всех возможных ошибок системы.</li> </ol>

## 6.2-8 Эксплуатационные характеристики и количество хладагента

Перед тем, как приступить к регулировке количества хладагента в данной системе, очень важно иметь четкое понимание характеристик хладагента и рабочих характеристик кондиционеров воздуха.

Указанные ниже пункты имеют особое значение.

- 1) Во время работы в режиме охлаждения, количество хладагента в аккумуляторе наименьшее во время работы всех внутренних блоков.
- 2) Во время работы в режиме обогрева, количество хладагента в аккумуляторе наибольшее во время работы всех внутренних блоков.
- 3) Общая тенденция изменения температуры нагнетания
  - Температура нагнетания имеет тенденцию к росту, если в системе недостаточно хладагента.
  - Изменение количества хладагента в системе при наличии хладагента в аккумуляторе мало влияет на температуру нагнетания.
  - Чем выше давление, тем более вероятно, что температура нагнетания будет расти.
  - Чем ниже давление, тем более вероятно, что температура нагнетания будет расти.
- 4) Если количество хладагента в системе достаточное, температура корпуса компрессора будет выше на величину в диапазоне от 10°C до 60°C, чем температура насыщения при низком давлении (Te).

-> Если разность температур между температурой корпуса компрессора и температурой насыщения при низком давлении (Te) меньше 5°C, то можно предположить наличие избытка хладагента.

## 6.2-9 Расчет и регулировка количества хладагента

### 6.2-9-1 Излишняя и недостаточная заправка хладагента

Избыток или недостаток хладагента могут привести к появлению следующих симптомов:

Перед тем, как приступать к регулировке количества хладагента в системе, проверьте условия эксплуатации системы. Затем скорректируйте количество хладагента, запустив работу блока в режиме регулировки количества хладагента.

Система аварийно останавливается, на пульте отображается значение 1500 (избыток хладагента).	Избыток хладагента
Рабочая частота не достигает установленного значения частоты вращения и возникает проблема с производительностью.	Недостаточное количество хладагента
Система аварийно останавливается, на пульте отображается значение 1102 (аварийная температура нагнетания).	

### 6.2-9-2 Проверка количества хладагента во время эксплуатации

Включите все внутренние блоки либо в режиме «только охлаждение», либо в режиме «только обогрев» и проверьте такие параметры, как температура нагнетания, переохлаждение, низкое давление, температура всасывания и температура картера компрессора для оценки количества хладагента в системе.

Симптомы	Заключение
Высокая температура нагнетания. (Нормальная температура нагнетания ниже 95°C)	Небольшая нехватка хладагента
Низкое давление необычно низкое.	
Большой перегрев всасывания. (Нормальный перегрев всасывания менее 20°C)	
Высокая температура картера компрессора. (Разность между температурой картера компрессора и температурой насыщения при низком давлении (Te) больше 60°C)	Небольшой избыток хладагента
Маленький перегрев нагнетания. (Нормальный перегрев нагнетания более 10°C)	
Низкая температура картера компрессора. (Разность между температурой картера компрессора и температурой насыщения при низком давлении (Te) меньше 5°C)	



## 6.2-9-3 Дозаправка хладагента

Наружные блоки заправляются на заводе хладагентом, количество которого приведено в таблице ниже.  
После монтажа, систему необходимо дозаправить в соответствии с длиной фреоновых проводов устанавливаемых на месте.

Модель наружного блока	EP200	EP250	EP300	EP350	EP400	EP450	EP500
Заводская заправка хладагента, кг	7,5	7,5	10,3	10,3	11,8	11,8	11,8

## 1) Формула для расчета

Дополнительное количество хладагента определяется диаметром и длиной жидкостной линии магистрали хладагента.

- Если длина фреоновых проводов до самого дальнего внутреннего блока меньше 30,5 метров.

$$\text{Дополнительное количество хладагента (кг)} = (0,29 \times L_1) + (0,2 \times L_2) + (0,12 \times L_3) + (0,06 \times L_4) + (0,024 \times L_5) + \alpha + \beta$$

- Если длина фреоновых проводов до самого дальнего внутреннего блока 30,5 метров или больше.

$$\text{Дополнительное количество хладагента (кг)} = (0,26 \times L_1) + (0,18 \times L_2) + (0,11 \times L_3) + (0,054 \times L_4) + (0,021 \times L_5) + \alpha + \beta$$

L1: Длина жидкостной трубы  $\varnothing$  19,05 (3/4"), (м)

L2: Длина жидкостной трубы  $\varnothing$  15,88 (5/8"), (м)

L3: Длина жидкостной трубы  $\varnothing$  12,7 (1/2"), (м)

L4: Длина жидкостной трубы  $\varnothing$  9,52 (3/8"), (м)

L5: Длина жидкостной трубы  $\varnothing$  6,35 (1/4"), (м)

$\alpha$ ,  $\beta$ : Согласно таблице ниже.

Общая производительность подключенных внутренних блоков	$\alpha$ (кг)
~ 80	2,0
81 - 160	2,5
161 - 330	3,0
331 - 390	3,5
391 - 480	4,5
481 - 630	5,0
631 - 710	6,0
711 - 800	8,0
801 - 890	9,0
891 - 1070	10,0
1071 - 1250	12,0
1251 ~	14,0

Суммарный индекс наружных блоков		Количество хладагента дозаправки наружных блоков $\beta$ (кг)
Одномодульный (YLM)	EP200 - EP350	0,0
	EP400 - EP500	2,0
Многомодульный (YSLM)	EP500 - EP900	0,0

Полученный результат округлите до десятых в большую сторону. (Например, 18,04 кг округлите до 18,1 кг)

### 1) Максимальное количество хладагента

Существует предельное количество хладагента, которое можно заправить в блок. Независимо от количества хладагента полученного при расчете по формуле выше, не превышайте при заправке максимальное количество хладагента указанное в таблице ниже.

Суммарный индекс наружных блоков	EP200	EP250	EP300	EP350	EP400	EP450
Максимальное количество хладагента (*1) (кг)	22,3	29,7	32,7	33,6	37,2	45,0
Суммарный индекс наружных блоков	EP500	EP500S	EP550	EP600	EP650	EP700
Максимальное количество хладагента (*1) (кг)	45,9	47,0	51,3	53,9	56,5	68,9
Суммарный индекс наружных блоков	EP750	EP800	EP850	EP900		
Максимальное количество хладагента (*1) (кг)	68,9	71,4	73,2	75,7		

\*1. Максимальное количество хладагента: количество хладагента заводской заправки и количество хладагента добавленного на месте.

### 2) Пример: PУНУ-EP500YSLM-A

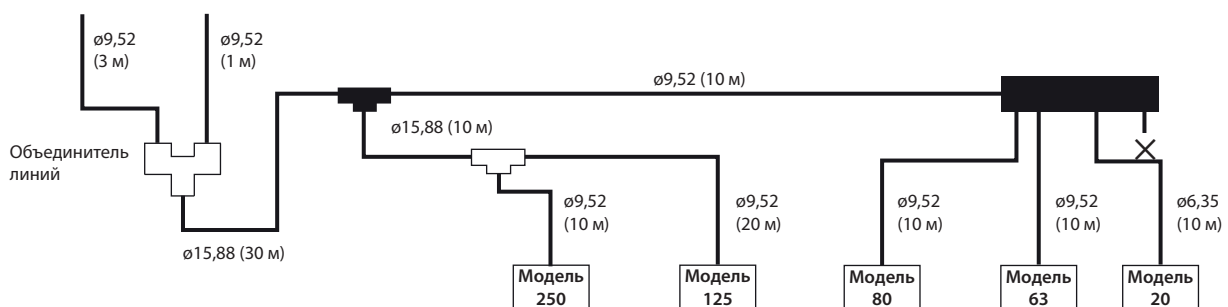

### 3) Пример расчета

В расчете учитываются только длины жидкостных фреоновых проводов.

Ø15,88: 30 м + 10 м = 40 м

Ø9,52: 3 м + 1 м + 10 м + 10 м + 20 м + 10 м + 10 м = 64 м

Ø6,35: 10 м



β для EP500 YSLM (наименование модели наружного блока): 0,0

Дополнительное количество хладагента (кг) =  $(0,2 \times 40) + (0,06 \times 64) + (0,024 \times 10) + 5,0 + 0,0 = 17,08$  кг

После округления 17,08 в большую сторону до десятых получаем:

Дополнительное количество хладагента = 17,1 кг



#### Внимание

Производите дозаправку системы только жидким хладагентом.

- Если дозаправка производится газообразным хладагентом, то состав смеси в баллоне (хладагент R410A - это смесь R32 и R125) может измениться и производительность системы будет снижена.

## 6.2-9-4 Режим регулировки количества хладагента

Для того, чтобы дозаправить или удалить часть хладагента по мере необходимости в зависимости от режима работы, следуйте указанным ниже процедурам.

Если переключатель функций SW4 (922) на плате управления наружного блока (только для блока OS) установлен в положение ON (Вкл), то блок перейдет в режим регулировки количества хладагента и будут выполнены следующие действия.

**Примечание**

Блок не перейдет в режим регулировки количества хладагента, если переключатель функций на блоке OS установлен в положение Вкл.

**Работа**

Если блок находится в режиме регулировки количества хладагента, то клапан LEV на внутреннем блоке не открывается полностью так, как он нормально открывается во время работы в режиме охлаждения для обеспечения переохлаждения.

**Примечания:**

- 1) Используя блок-схему на следующей странице отрегулируйте количество хладагента. Проверьте значения TH4, TH3, TH2, TH6, Te и Tc блоков OS, OS1 и OS2 с помощью установки диагностического переключателя SW4 (SW6-10: Выкл) и используйте эти значения для диагностики заправки хладагента.
- 2) Возможны случаи, когда количество хладагента может казаться достаточным в течение короткого промежутка времени после запуска блока в режиме регулировки количества хладагента, но впоследствии оно может оказаться недостаточным (когда работа холодильной системы стабилизируется).

**Если количество хладагента действительно достаточно**

TH3-TH6 на наружном блоке больше или равна 5°C и SH на внутреннем блоке находится в диапазоне между 5°C и 15°C.

**Если количество хладагента кажется достаточным на данный момент, но может оказаться недостаточным позже.**

TH3-TH6 на наружном блоке меньше или равна 5°C и SH на внутреннем блоке меньше или равна 5°C.

Подождите до тех пор, пока значение TH3-TH6 не достигнет 5°C или более высокого значения и SH на внутреннем блоке будет в диапазоне между 5°C и 15°C для того, чтобы определить, является ли количество хладагента достаточным.

- 3) Если высокое давление не достигает 2,0 МПа, корректная регулировка количества хладагента не возможна. Выполняйте регулировку при температуре наружного воздуха не менее 20°C.
- 4) Режим регулировки количества хладагента автоматически закончится через 90 минут после его начала. В этом случае, после выключения переключателя SW4 (922) и его повторного включения, блок снова вернется в режим регулировки количества хладагента.

**Установки SW4**

\* Подробности считывания установок SW4 смотрите в разделе 9.1-1 Диагностический индикатор

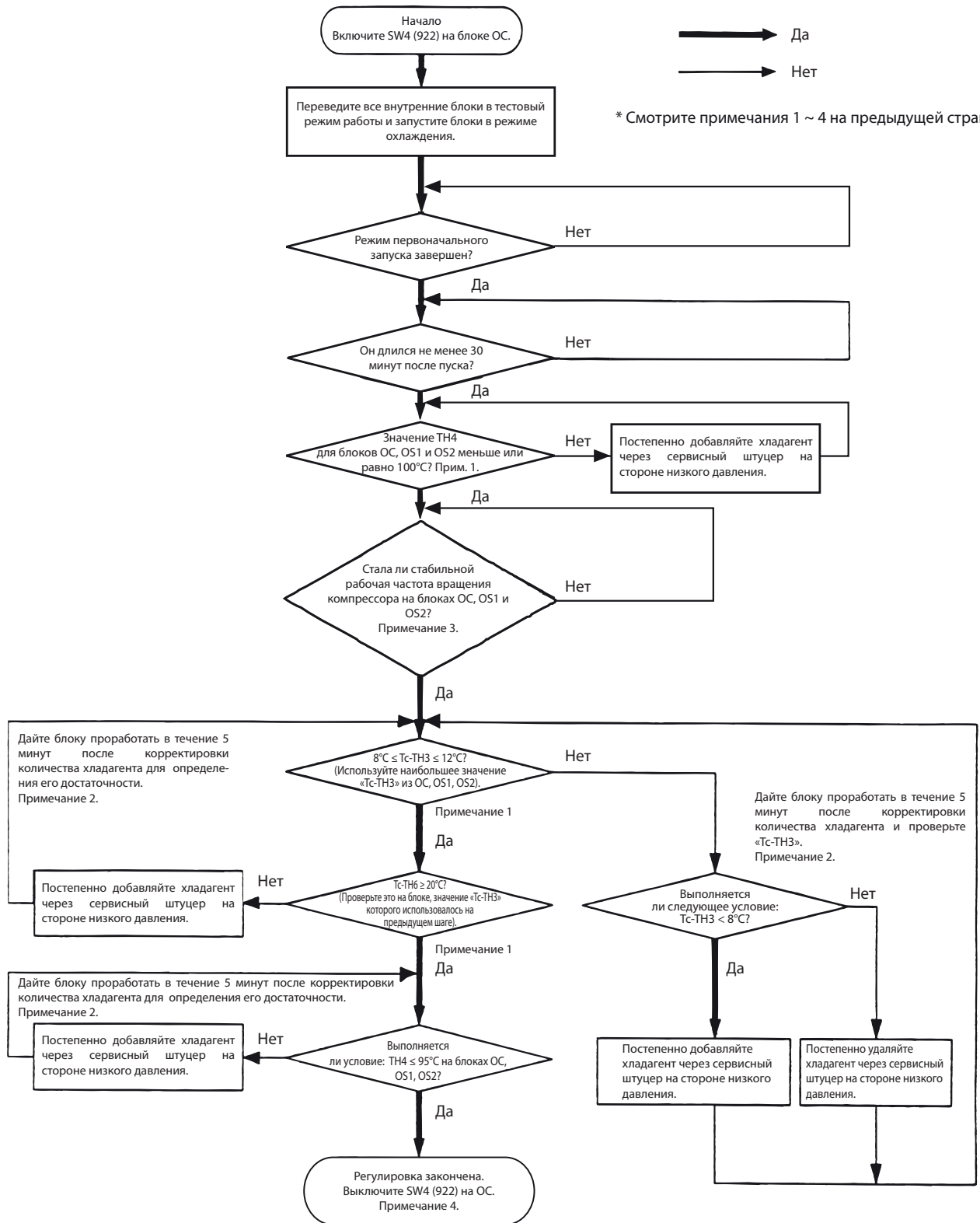

\* Смотрите примечания 1 ~ 4 на предыдущей странице.

**Внимание**  
Не выпускайте удаляемый хладагент в атмосферу.

**Внимание**  
Производите дозаправку системы только жидким хладагентом.  
• Если дозаправка производится газообразным хладагентом, то состав смеси в баллоне (хладагент R410A - это смесь R32 и R125) может измениться и производительность системы будет снижена.

## 6.2-10 Симптомы, которые не связаны с неисправностью

Симптом	Индикация пульта управления	Причина
Внутренний блок не работает в режиме охлаждения (обогрева).	Сообщение «Cooling (heating)» мигает на дисплее.	Блок не может работать в режиме обогрева (охлаждения), когда другой внутренний блок в том же гидравлическом контуре работает в режиме охлаждения (обогрева).
Воздушная заслонка на внутреннем блоке самопроизвольно изменяет свое положение.	Нормальная индикация на дисплее.	Через один час работы в режиме охлаждения с воздушной заслонкой в вертикальном положении, заслонка может автоматически изменить положение на горизонтальное. Заслонка автоматически изменяет положение на горизонтальное во время режима оттаивания блока, в режиме предварительного нагрева или при отключении термостата (достижении целевой температуры).
Скорость вентилятора изменяется во время режима обогрева.	Нормальная индикация на дисплее.	При выкл. термостате скорость вентилятора «Очень низкая». При вкл. термостата скорость изменяется от «Очень низкой» до установленной в зависимости от температуры трубы.
Вентилятор останавливается во время работы в режиме обогрева.	Оттаивание	Вентилятор выключается в режиме оттаивания.
Вентилятор вращается после остановки блока.	Нет индикации.	Если включался дополнительный электрический нагреватель, то вентилятор работает одну минуту после выключения блока для удаления остаточного тепла.
Скорость вентилятора не достигает заданной скорости при включении.	Подготовка режима обогрева.	Вентилятор работает на минимальной скорости в течение 5 минут после включения или до достижения температуры трубы 35°C. Затем вентилятор вращается в течение 2 минут на низкой скорости и после этого на заданной скорости. (Режим предварительного нагрева)
При включении питания на пульте управления внутреннего блока в течение 5 минут отображается сообщение показанное справа.	Сообщение «НО» или «Please wait» мигает на дисплее.	Система находится в режиме первоначальной загрузки (режим инициализации). Подождите, пока мигающее сообщение «НО» или «Please wait» выключится.
Дренажный насос не останавливается при выключении блока.	Нет индикации.	После выключения режима охлаждения дренажный насос продолжает работать в течение трех минут.
Дренажный насос работает при выключенном блоке.	Нет индикации.	Дренажный насос включается, если вода появляется в дренажном поддоне, даже если блок выключен.
Внутренний блок и ВС-контроллер издают шум при изменении режима работы охлаждения/обогрев.	Нормальная индикация на дисплее.	Этот шум возникает при реверсировании холодильного контура. Возникновение шума является нормальным.
Сразу после начала работы из внутреннего блока слышен звук течения хладагента.	Нормальная индикация на дисплее.	Это вызвано нестабильностью переходного режима потока хладагента. Возникновение шума является нормальным.
Из внутреннего блока, которые не работает в режиме обогрева, иногда выходит теплый воздух.	Нормальная индикация на дисплее.	Это вызвано тем, что фактически клапан LEV некоторых внутренних блоков слегка приоткрыт для предотвращения сжижения хладагента во внутренних блоках, которые не работают в режиме обогрева и накопления хладагента в компрессоре. Это является частью нормальной работы.

## 6.2-11 Стандартные рабочие параметры (данные для справки)

### 6.2-11-1 Одномодульный блок (высокоэффективный)

Модель наружного блока			PУHY-EP200YLM-A	PУHY-EP250YLM-A	
Условия эксплуатации	Окружающая температура (охлаждение)	Внутри помещения	DB/WB*	26,7°C/19,4°C	26,7°C/19,4°C
		Снаружи		35°C/-	35°C/-
	Окружающая температура (обогрев)	Внутри помещения	DB/WB	21,1°C/-	21,1°C/-
		Снаружи		8,3°C/6,1°C	8,3°C/6,1°C
	Внутренний блок	Количество подключенных блоков	шт.	2	2
		Количество работающих блоков		2	2
		Модель		-	125/125
	Фреонопровод	Главный фреонопровод	м	5	5
		Ответвление		10	10
		Суммарная длина фреонопровода		25	25
	Скорость вращения вентилятора		-	Высокая	Высокая
	Количество хладагента		кг	14	18
	Наружный блок	Напряжение	V	400	400
<b>Режим охлаждения</b>					
Наружный блок	Суммарный ток		A	14,6	23,4
	Частота вращения компрессора		Гц	52	65
Открытие LEV	Внутренний блок		импульс	325/325	387/387
	SC (LEV1)			80	100
	LEV2			2100	2100
Давление	Высокое давление (после O/S)/низкое давление (перед аккумулятором)		МПа	2,59/0,96	2,83/0,84
Температура в различных частях контура	Наружный блок	Нагнетание (ТН4)	°C	69	74
		Выход теплообменника (ТН3)		44	46
		Вход аккумулятора		10	10
		Выход аккумулятора		10	10
		Выход SCC (ТН6)		24	26
		Всасывание (компрессор)		17	14
		Картер компрессора		47	38
	Внутренний блок	Вход LEV		23	25
		Выход теплообменника		10	10
		<b>Режим обогрева</b>			
Наружный блок	Суммарный ток		A	15,8	23,8
	Частота вращения компрессора		Гц	53	71
Открытие LEV	Внутренний блок		импульс	332/332	406/
	SC (LEV1)			0	0
	LEV2			2100	2100
Давление	Высокое давление (после O/S)/низкое давление (перед аккумулятором)		МПа	2,59/0,67	2,85/0,64
Температура в различных частях контура	Наружный блок	Нагнетание (ТН4)	°C	72	75
		Выход теплообменника (ТН3)		0	-2
		Вход аккумулятора		0	-2
		Выход аккумулятора		0	-2
		Всасывание (компрессор)		0	-2
		Картер компрессора		40	40
	Внутренний блок	Вход LEV		36	37
		Вход теплообменника		70	73

\* DB - температура по сухому термометру; WB - температура по влажному термометру.

Модель наружного блока				PУНУ-EP300YLM-A	PУНУ-EP350YLM-A
Условия эксплуатации	Окружающая температура (охлаждение)	Внутри помещения	DB/WB*	26,7°C/19,4°C	26,7°C/19,4°C
		Снаружи		35°C/-	35°C/-
	Окружающая температура (обогрев)	Внутри помещения	DB/WB	21,1°C/-	21,1°C/-
		Снаружи		8,3°C/6,1°C	8,3°C/6,1°C
	Внутренний блок	Количество подключенных блоков	шт.	3	4
		Количество работающих блоков		3	4
		Модель		-	100/100/100
	Фреонопровод	Главный фреонопровод	м	5	5
		Ответвление		10	10
		Суммарная длина фреонопровода		35	45
Скорость вращения вентилятора			-	Высокая	Высокая
Количество хладагента			кг	23	27
Наружный блок	Напряжение		В	400	400
<b>Режим охлаждения</b>					
Наружный блок	Суммарный ток		А	27,6	34,6
	Частота вращения компрессора		Гц	74	95
Открытие LEV	Внутренний блок		импульс	325/325/325	325/325/325/325
	SC (LEV1)			100	190
	LEV2			2100	2100
Давление	Высокое давление (после O/S)/низкое давление (перед аккумулятором)		МПа	2,92/0,90	3,05/0,84
Температура в различных частях контура	Наружный блок	Нагнетание (ТН4)	°C	73	82
		Выход теплообменника (ТН3)		40	45
		Вход аккумулятора		10	7
		Выход аккумулятора		10	7
		Выход SCC (ТН6)		20	25
		Всасывание (компрессор)		15	19
		Картер компрессора		42	38
	Внутренний блок	Вход LEV		19	17
		Выход теплообменника		10	10
		<b>Режим обогрева</b>			
Наружный блок	Суммарный ток		А	29,0	36,4
	Частота вращения компрессора		Гц	81	102
Открытие LEV	Внутренний блок		импульс	332/332/332	332/332/332/332
	SC (LEV1)			0	0
	LEV2			2100	2100
Давление	Высокое давление (после O/S)/низкое давление (перед аккумулятором)		МПа	2,70/0,65	2,74/0,61
Температура в различных частях контура	Наружный блок	Нагнетание (ТН4)	°C	70	89
		Выход теплообменника (ТН3)		-1	-3
		Вход аккумулятора		-1	-3
		Выход аккумулятора		-1	-3
		Всасывание (компрессор)		-1	-3
		Картер компрессора		40	40
	Внутренний блок	Вход LEV		36	37
		Вход теплообменника		69	80

Модель наружного блока				PУНУ-EP400YLM-A	PУНУ-EP450YLM-A
Условия эксплуатации	Окружающая температура (охлаждение)	Внутри помещения	DB/WB*	26,7°C/19,4°C	26,7°C/19,4°C
		Снаружи		35°C/-	35°C/-
	Окружающая температура (обогрев)	Внутри помещения	DB/WB	21,1°C/-	21,1°C/-
		Снаружи		8,3°C/6,1°C	8,3°C/6,1°C
	Внутренний блок	Количество подключенных блоков	шт.	4	4
		Количество работающих блоков		4	4
		Модель		-	100/100/100/100
	Фреоновод	Главный фреоновод	м	5	5
		Ответвление		10	10
		Суммарная длина фреоновода		45	45
Скорость вращения вентилятора		-	Высокая	Высокая	
Количество хладагента		кг	28	28	
Наружный блок	Напряжение		В	400	400
<b>Режим охлаждения</b>					
Наружный блок	Суммарный ток		А	27,6	34,6
	Частота вращения компрессора		Гц	97	111
Открытие LEV	Внутренний блок		импульс	325/325/325	325/325/325/325
	SC (LEV1)			100	190
	LEV2			2100	2100
Давление	Высокое давление (после O/S)/низкое давление (перед аккумулятором)		МПа	3,18/0,84	3,31/0,84
Температура в различных частях контура	Наружный блок	Нагнетание (ТН4)	°C	84	86
		Выход теплообменника (ТН3)		45	45
		Вход аккумулятора		7	7
		Выход аккумулятора		7	7
		Выход SCC (ТН6)		25	25
		Всасывание (компрессор)		19	19
		Картер компрессора		38	38
	Внутренний блок	Вход LEV	17	17	
		Выход теплообменника	10	10	
		<b>Режим обогрева</b>			
Наружный блок	Суммарный ток		А	29,0	36,4
	Частота вращения компрессора		Гц	108	120
Открытие LEV	Внутренний блок		импульс	332/332/332/332	332/332/406/406
	SC (LEV1)			0	0
	LEV2			2100	2100
Давление	Высокое давление (после O/S)/низкое давление (перед аккумулятором)		МПа	2,78/0,61	2,82/0,61
Температура в различных частях контура	Наружный блок	Нагнетание (ТН4)	°C	90	90
		Выход теплообменника (ТН3)		-3	-3
		Вход аккумулятора		-3	-3
		Выход аккумулятора		-3	-3
		Всасывание (компрессор)		-3	-3
		Картер компрессора		40	40
	Внутренний блок	Вход LEV	37	37	
		Вход теплообменника	80	80	



Модель наружного блока				PUNY-EP500YLM-A
Условия эксплуатации	Окружающая температура (охлаждение)	Внутри помещения	DB/WB*	26,7°C/19,4°C
		Снаружи		35°C/-
	Окружающая температура (обогрев)	Внутри помещения	DB/WB	21,1°C/-
		Снаружи		8,3°C/6,1°C
	Внутренний блок	Количество подключенных блоков	шт.	4
		Количество работающих блоков		4
		Модель	-	125/125/125/125
	Фреоновый провод	Главный фреоновый провод	м	5
		Ответвление		10
		Суммарная длина фреоновой трубы		45
Скорость вращения вентилятора			-	Высокая
Количество хладагента			кг	38
Наружный блок	Напряжение		В	400

## Режим охлаждения

Наружный блок	Суммарный ток		А	43,5
	Частота вращения компрессора		Гц	120
Открытие LEV	Внутренний блок		импульс	387/387/387/387
	SC (LEV1)			100
	LEV2			2100
Давление	Высокое давление (после O/S)/низкое давление (перед аккумулятором)		МПа	2,76/0,93
Температура в различных частях контура	Наружный блок	Нагнетание (ТН4)	°C	73
		Выход теплообменника (ТН3)		40
		Вход аккумулятора		10
		Выход аккумулятора		10
		Выход SCC (ТН6)		20
		Всасывание (компрессор)		15
		Картер компрессора		42
	Внутренний блок	Вход LEV		21
		Выход теплообменника		10

## Режим обогрева

Наружный блок	Суммарный ток		А	46,2
	Частота вращения компрессора		Гц	129
Открытие LEV	Внутренний блок		импульс	406/406/406/406
	SC (LEV1)			0
	LEV2			2100
Давление	Высокое давление (после O/S)/низкое давление (перед аккумулятором)		МПа	2,65/0,66
Температура в различных частях контура	Наружный блок	Нагнетание (ТН4)	°C	70
		Выход теплообменника (ТН3)		-1
		Вход аккумулятора		-1
		Выход аккумулятора		-1
		Всасывание (компрессор)		-1
		Картер компрессора		40
		Внутренний блок		Вход LEV
	Вход теплообменника			70

## 6.2-11-2 Двухмодульный блок (высокоэффективный)

Модель модульного блока				PУHY-EP500YSLM-A		
Модель наружного блока				PУHY-EP250YLM-A	PУHY-EP250YLM-A	
Условия эксплуатации	Окружающая температура (охлаждение)	Внутри помещения	DB/WB*	26,7°C/19,4°C		
		Снаружи		35°C/-		
	Окружающая температура (обогрев)	Внутри помещения	DB/WB	21,1°C/-		
		Снаружи		8,3°C/6,1°C		
	Внутренний блок	Количество подключенных блоков	шт.	4		
		Количество работающих блоков		4		
		Модель	-	125/125/125/125		
	Фреоновод	Главный фреоновод	м	5		
		Ответвление		10		
		Суммарная длина фреоновода		45		
	Скорость вращения вентилятора			-	Высокая	
	Количество хладагента			кг	43	
Наружный блок		Напряжение	В	400		
<b>Режим охлаждения</b>						
Наружный блок	Суммарный ток		А	43,5		
	Частота вращения компрессора		Гц	65	65	
Открытие LEV	Внутренний блок		импульс	387/387/387/387		
	SC (LEV1)			159	159	
	LEV2			2100	2100	
Давление	Высокое давление (после O/S)/низкое давление (перед аккумулятором)		МПа	2,88/0,87		
Температура в различных частях контура	Наружный блок	Нагнетание (ТН4)	°C	74	74	
		Выход теплообменника (ТН3)		46	46	
		Вход аккумулятора		10	10	
		Выход аккумулятора		10	10	
		Выход SCC (ТН6)		26	26	
		Всасывание (компрессор)		14	14	
		Картер компрессора		38	38	
	Внутренний блок	Вход LEV	22	22		
		Выход теплообменника	10	10		
		<b>Режим обогрева</b>				
Наружный блок	Суммарный ток		А	54,4		
	Частота вращения компрессора		Гц	71	71	
Открытие LEV	Внутренний блок		импульс	406/406/406/406		
	SC (LEV1)			0		
	LEV2			2100	2100	
Давление	Высокое давление (после O/S)/низкое давление (перед аккумулятором)		МПа	2,78/0,65		
Температура в различных частях контура	Наружный блок	Нагнетание (ТН4)	°C	75	75	
		Выход теплообменника (ТН3)		-2	-2	
		Вход аккумулятора		-2	-2	
		Выход аккумулятора		-2	-2	
		Всасывание (компрессор)		-2	-2	
		Картер компрессора		40	40	
	Внутренний блок	Вход LEV	37	37		
		Вход теплообменника	71	71		

Модель модульного блока				PУНУ-EP550YSLM-A	
Модель наружного блока				PУНУ-EP250YLM-A	PУНУ-EP300YLM-A
Условия эксплуатации	Окружающая температура (охлаждение)	Внутри помещения	DB/WB*	26,7°C/19,4°C	
		Снаружи		35°C/-	
	Окружающая температура (обогрев)	Внутри помещения	DB/WB	21,1°C/-	
		Снаружи		8,3°C/6,1°C	
	Внутренний блок	Количество подключенных блоков	шт.	6	
		Количество работающих блоков		6	
		Модель		20/100/100/100/125/125	
	Фреоновод	Главный фреоновод	м	5	
		Ответвление		10	
		Суммарная длина фреоновода		65	
Скорость вращения вентилятора			-	Высокая	
Количество хладагента			кг	43	
Наружный блок	Напряжение	В	400		
<b>Режим охлаждения</b>					
Наружный блок	Суммарный ток		А	51,2	
	Частота вращения компрессора		Гц	65	74
Открытие LEV	Внутренний блок		импульс	223/325/325/325/387/387	
	SC (LEV1)			159	237
	LEV2			2100	2100
Давление	Высокое давление (после O/S)/низкое давление (перед аккумулятором)		МПа	2,88/0,87	
Температура в различных частях контура	Наружный блок	Нагнетание (ТН4)	°C	74	73
		Выход теплообменника (ТН3)		46	40
		Вход аккумулятора		10	10
		Выход аккумулятора		10	10
		Выход SCC (ТН6)		26	20
		Всасывание (компрессор)		14	15
		Картер компрессора		38	42
	Внутренний блок	Вход LEV		22	22
		Выход теплообменника		10	10
		<b>Режим обогрева</b>			
Наружный блок	Суммарный ток		А	54,4	
	Частота вращения компрессора		Гц	71	81
Открытие LEV	Внутренний блок		импульс	229/332/332/332/406/406	
	SC (LEV1)			0	
	LEV2			2100	2100
Давление	Высокое давление (после O/S)/низкое давление (перед аккумулятором)		МПа	2,78/0,65	
Температура в различных частях контура	Наружный блок	Нагнетание (ТН4)	°C	75	70
		Выход теплообменника (ТН3)		-2	-1
		Вход аккумулятора		-2	-1
		Выход аккумулятора		-2	-1
		Всасывание (компрессор)		-2	-1
		Картер компрессора		40	40
		Внутренний блок		Вход LEV	37
	Вход теплообменника			71	71

Модель модульного блока				PУHY-EP600YSLM-A	
Модель наружного блока				PУHY-EP300YLM-A	PУHY-EP300YLM-A
Условия эксплуатации	Окружающая температура (охлаждение)	Внутри помещения	DB/WB*	26,7°C/19,4°C	
		Снаружи		35°C/-	
	Окружающая температура (обогрев)	Внутри помещения	DB/WB	21,1°C/-	
		Снаружи		8,3°C/6,1°C	
	Внутренний блок	Количество подключенных блоков	шт.	6	
		Количество работающих блоков		6	
		Модель		50/100/100/100/125/125	
	Фреоновод	Главный фреоновод	м	5	
		Ответвление		10	
		Суммарная длина фреоновода		65	
Скорость вращения вентилятора			-	Высокая	
Количество хладагента			кг	49	
Наружный блок	Напряжение	В	400		
<b>Режим охлаждения</b>					
Наружный блок	Суммарный ток		А	56,8	
	Частота вращения компрессора		Гц	74	74
Открытие LEV	Внутренний блок		импульс	362/325/325/325/387/387	
	SC (LEV1)			237	237
	LEV2			2100	2100
Давление	Высокое давление (после O/S)/низкое давление (перед аккумулятором)		МПа	2,92/0,90	2,92/0,90
Температура в различных частях контура	Наружный блок	Нагнетание (ТН4)	°C	73	73
		Выход теплообменника (ТН3)		40	40
		Вход аккумулятора		10	10
		Выход аккумулятора		10	10
		Выход SCC (ТН6)		20	20
		Всасывание (компрессор)		15	15
		Картер компрессора		42	42
	Внутренний блок	Вход LEV	19	19	
		Выход теплообменника	10	10	
		<b>Режим обогрева</b>			
Наружный блок	Суммарный ток		А	59,7	
	Частота вращения компрессора		Гц	81	81
Открытие LEV	Внутренний блок		импульс	373/332/332/332/406/406	
	SC (LEV1)			0	
	LEV2			2100	2100
Давление	Высокое давление (после O/S)/низкое давление (перед аккумулятором)		МПа	2,70/0,65	2,70/0,65
Температура в различных частях контура	Наружный блок	Нагнетание (ТН4)	°C	70	70
		Выход теплообменника (ТН3)		-1	-1
		Вход аккумулятора		-1	-1
		Выход аккумулятора		-1	-1
		Всасывание (компрессор)		-1	-1
		Картер компрессора		40	40
	Внутренний блок	Вход LEV	36	36	
		Вход теплообменника	69	69	

## 6.2-11-3 Трехмодульный блок (высокоэффективный)

Модель модульного блока				PУНУ-EP650YSLM-A		
Модель наружного блока				PУНУ-EP200YLM-A	PУНУ-EP200YLM-A	PУНУ-EP250YLM-A
Условия эксплуатации	Окружающая температура (охлаждение)	Внутри помещения	DB/WB*	26,7°C/19,4°C		
		Снаружи		35°C/-		
	Окружающая температура (обогрев)	Внутри помещения	DB/WB	21,1°C/-		
		Снаружи		8,3°C/6,1°C		
	Внутренний блок	Количество подключенных блоков	шт.	7		
		Количество работающих блоков		7		
		Модель		50/100/100/100/100/100/100		
	Фреоновый провод	Главный фреоновый провод	м	5		
		Ответвление		10		
		Суммарная длина фреоновой трубы		75		
Скорость вращения вентилятора		-	Высокая			
Количество хладагента		кг	43			
Наружный блок	Напряжение	В	400			
<b>Режим охлаждения</b>						
Наружный блок	Суммарный ток		А	52,6		
	Частота вращения компрессора		Гц	52	52	65
Открытие LEV	Внутренний блок		импульс	362/325/325/325/325/325/325		
	SC (LEV1)			190	190	100
	LEV2			2100	2100	2100
Давление	Высокое давление (после O/S)/низкое давление (перед аккумулятором)		МПа	2,71/0,90	2,71/0,90	2,83/0,84
Температура в различных частях контура	Наружный блок	Нагнетание (TH4)	°C	69	69	74
		Выход теплообменника (TH3)		44	44	46
		Вход аккумулятора		10	10	10
		Выход аккумулятора		10	10	10
		Выход SCC (TH6)		24	24	26
		Всасывание (компрессор)		17	17	14
		Картер компрессора		47	47	38
	Внутренний блок	Вход LEV	24	24	25	
		Выход теплообменника	10	10	10	
	<b>Режим обогрева</b>					
Наружный блок	Суммарный ток		А	55,4		
	Частота вращения компрессора		Гц	53	53	71
Открытие LEV	Внутренний блок		импульс	373/332/332/332/332/332/332		
	SC (LEV1)			0		
	LEV2			2100	2100	2100
Давление	Высокое давление (после O/S)/низкое давление (перед аккумулятором)		МПа	2,66/0,66	2,66/0,66	2,75/0,65
Температура в различных частях контура	Наружный блок	Нагнетание (TH4)	°C	72	72	75
		Выход теплообменника (TH3)		0	0	-2
		Вход аккумулятора		0	0	-2
		Выход аккумулятора		0	0	-2
		Всасывание (компрессор)		0	0	-2
		Картер компрессора		40	40	40
	Внутренний блок	Вход LEV	36	36	36	
		Вход теплообменника	69	69	70	

Модель модульного блока				PУНУ-EP700YSLM-A		
Модель наружного блока				PУНУ-EP200YLM-A	PУНУ-EP200YLM-A	PУНУ-EP300YLM-A
Условия эксплуатации	Окружающая температура (охлаждение)	Внутри помещения	DB/WB*	26,7°C/19,4°C		
		Снаружи		35°C/-		
	Окружающая температура (обогрев)	Внутри помещения	DB/WB	21,1°C/-		
		Снаружи		8,3°C/6,1°C		
	Внутренний блок	Количество подключенных блоков	шт.	7		
		Количество работающих блоков		7		
		Модель		100/100/100/100/100/100/100		
	Фреоновод	Главный фреоновод	м	5		
		Ответвление		10		
		Суммарная длина фреоновода		75		
Скорость вращения вентилятора			-	Высокая		
Количество хладагента			кг	50		
Наружный блок	Напряжение		В	400		
<b>Режим охлаждения</b>						
Наружный блок	Суммарный ток		А	64,1		
	Частота вращения компрессора		Гц	52	52	74
Открытие LEV	Внутренний блок		импульс	325/325/325/325/325/325/325		
	SC (LEV1)			190	190	100
	LEV2			2100	2100	2100
Давление	Высокое давление (после O/S)/низкое давление (перед аккумулятором)		МПа	2,71/0,90	2,71/0,90	2,92/0,90
Температура в различных частях контура	Наружный блок	Нагнетание (ТН4)	°C	69	69	73
		Выход теплообменника (ТН3)		44	44	40
		Вход аккумулятора		10	10	10
		Выход аккумулятора		10	10	10
		Выход SCC (ТН6)		24	24	20
		Всасывание (компрессор)		17	17	15
		Картер компрессора		47	47	42
	Внутренний блок	Вход LEV	24	24	19	
		Выход теплообменника	10	10	10	
		<b>Режим обогрева</b>				
Наружный блок	Суммарный ток		А	67,4		
	Частота вращения компрессора		Гц	53	53	81
Открытие LEV	Внутренний блок		импульс	332/332/332/332/332/332/332		
	SC (LEV1)			0		
	LEV2			2100	2100	2100
Давление	Высокое давление (после O/S)/низкое давление (перед аккумулятором)		МПа	2,66/0,66	2,66/0,66	2,72/0,63
Температура в различных частях контура	Наружный блок	Нагнетание (ТН4)	°C	72	72	70
		Выход теплообменника (ТН3)		0	0	-1
		Вход аккумулятора		0	0	-1
		Выход аккумулятора		0	0	-1
		Всасывание (компрессор)		0	0	-1
		Картер компрессора		40	40	40
		Внутренний блок		Вход LEV	36	36
	Вход теплообменника		69	69	75	

Модель модульного блока				PУНУ-EP750YSLM-A		
Модель наружного блока				PУНУ-EP200YLM-A	PУНУ-EP250YLM-A	PУНУ-EP300YLM-A
Условия эксплуатации	Окружающая температура (охлаждение)	Внутри помещения	DB/WB*	26,7°C/19,4°C		
		Снаружи		35°C/-		
	Окружающая температура (обогрев)	Внутри помещения	DB/WB	21,1°C/-		
		Снаружи		8,3°C/6,1°C		
	Внутренний блок	Количество подключенных блоков	шт.	8		
		Количество работающих блоков		8		
		Модель		100/100/100/100/100/100/100		
	Фреоновод	Главный фреоновод	м	5		
		Ответвление		10		
		Суммарная длина фреоновода		85		
Скорость вращения вентилятора			-	Высокая		
Количество хладагента			кг	57		
Наружный блок	Напряжение	В	400			
<b>Режим охлаждения</b>						
Наружный блок	Суммарный ток		А	71,3		
	Частота вращения компрессора		Гц	52	65	74
Открытие LEV	Внутренний блок		импульс	325/325/325/325/325/325/325/325		
	SC (LEV1)			190	100	100
	LEV2			2100	2100	2100
Давление	Высокое давление (после O/S)/низкое давление (перед аккумулятором)		МПа	2,71/0,90	2,83/0,84	2,92/0,90
Температура в различных частях контура	Наружный блок	Нагнетание (ТН4)	°C	69	74	73
		Выход теплообменника (ТН3)		44	46	40
		Вход аккумулятора		10	10	10
		Выход аккумулятора		10	10	10
		Выход SCC (ТН6)		24	26	20
		Всасывание (компрессор)		17	14	15
		Картер компрессора		47	38	42
	Внутренний блок	Вход LEV		24	25	19
		Выход теплообменника		10	10	10
		<b>Режим обогрева</b>				
Наружный блок	Суммарный ток		А	75,1		
	Частота вращения компрессора		Гц	53	71	81
Открытие LEV	Внутренний блок		импульс	332/332/332/332/332/332/332/332		
	SC (LEV1)			0		
	LEV2			2100	2100	2100
Давление	Высокое давление (после O/S)/низкое давление (перед аккумулятором)		МПа	2,66/0,66	2,75/0,65	2,72/0,63
Температура в различных частях контура	Наружный блок	Нагнетание (ТН4)	°C	72	75	70
		Выход теплообменника (ТН3)		0	-2	-1
		Вход аккумулятора		0	-2	-1
		Выход аккумулятора		0	-2	-1
		Всасывание (компрессор)		0	-2	-1
		Картер компрессора		40	40	40
		Внутренний блок		Вход LEV	36	36
	Вход теплообменника			69	70	75

Модель модульного блока				PУHY-EP800YSLM-A		
Модель наружного блока				PУHY-EP200YLM-A	PУHY-EP300YLM-A	PУHY-EP300YLM-A
Условия эксплуатации	Окружающая температура (охлаждение)	Внутри помещения	DB/WB*	26,7°C/19,4°C		
		Снаружи		35°C/-		
	Окружающая температура (обогрев)	Внутри помещения	DB/WB	21,1°C/-		
		Снаружи		8,3°C/6,1°C		
	Внутренний блок	Количество подключенных блоков	шт.	6		
		Количество работающих блоков		6		
		Модель		125/125/125/140/140/140		
	Фреоновод	Главный фреоновод	м	5		
		Ответвление		10		
		Суммарная длина фреоновода		65		
Скорость вращения вентилятора			-	Высокая		
Количество хладагента			кг	62		
Наружный блок	Напряжение	В	400			
<b>Режим охлаждения</b>						
Наружный блок	Суммарный ток		А	72,0		
	Частота вращения компрессора		Гц	52	74	74
Открытие LEV	Внутренний блок		импульс	387/387/387/310/310/310		
	SC (LEV1)			141	185	185
	LEV2			2100	2100	2100
Давление	Высокое давление (после O/S)/низкое давление (перед аккумулятором)		МПа	2,82/0,92	2,82/0,92	2,82/0,92
Температура в различных частях контура	Наружный блок	Нагнетание (ТН4)	°C	69	73	73
		Выход теплообменника (ТН3)		44	40	40
		Вход аккумулятора		10	10	10
		Выход аккумулятора		10	10	10
		Выход SCC (ТН6)		24	20	20
		Всасывание (компрессор)		17	15	15
		Картер компрессора		47	42	42
	Внутренний блок	Вход LEV	20	20	20	
		Выход теплообменника	10	10	10	
	<b>Режим обогрева</b>					
Наружный блок	Суммарный ток		А	76,1		
	Частота вращения компрессора		Гц	53	81	81
Открытие LEV	Внутренний блок		импульс	406/406/406/414/414/414		
	SC (LEV1)			0		
	LEV2			2100	2100	2100
Давление	Высокое давление (после O/S)/низкое давление (перед аккумулятором)		МПа	2,66/0,66	2,66/0,66	2,66/0,66
Температура в различных частях контура	Наружный блок	Нагнетание (ТН4)	°C	72	70	70
		Выход теплообменника (ТН3)		0	-1	-1
		Вход аккумулятора		0	-1	-1
		Выход аккумулятора		0	-1	-1
		Всасывание (компрессор)		0	-1	-1
		Картер компрессора		40	40	40
		Внутренний блок		Вход LEV	36	36
	Вход теплообменника		69	69	69	



Модель модульного блока				PУНУ-EP850YSLM-A		
Модель наружного блока				PУНУ-EP250YLM-A	PУНУ-EP300YLM-A	PУНУ-EP300YLM-A
Условия эксплуатации	Окружающая температура (охлаждение)	Внутри помещения	DB/WB*	26,7°C/19,4°C		
		Снаружи		35°C/-		
	Окружающая температура (обогрев)	Внутри помещения	DB/WB	21,1°C/-		
		Снаружи		8,3°C/6,1°C		
	Внутренний блок	Количество подключенных блоков	шт.	6		
		Количество работающих блоков		6		
		Модель		-		
	Фреоновый провод	Главный фреоновый провод	м	5		
		Ответвление		10		
		Суммарная длина фреоновый провод		65		
Скорость вращения вентилятора			-	Высокая		
Количество хладагента			кг	68		
Наружный блок	Напряжение	В	400			
<b>Режим охлаждения</b>						
Наружный блок	Суммарный ток		А	79,7		
	Частота вращения компрессора		Гц	65	74	74
Открытие LEV	Внутренний блок		импульс	395/395/395/395/395/395		
	SC (LEV1)			171	171	171
	LEV2			2100	2100	2100
Давление	Высокое давление (после O/S)/низкое давление (перед аккумулятором)		МПа	2,89/0,88	2,89/0,88	2,89/0,88
Температура в различных частях контура	Наружный блок	Нагнетание (ТН4)	°C	74	73	73
		Выход теплообменника (ТН3)		46	40	40
		Вход аккумулятора		10	10	10
		Выход аккумулятора		10	10	10
		Выход SCC (ТН6)		26	20	20
		Всасывание (компрессор)		14	15	15
		Картер компрессора		38	42	42
	Внутренний блок	Вход LEV	21	21	21	
		Выход теплообменника	10	10	10	
		<b>Режим обогрева</b>				
Наружный блок	Суммарный ток		А	84,3		
	Частота вращения компрессора		Гц	71	81	81
Открытие LEV	Внутренний блок		импульс	414/414/414/414/414/414		
	SC (LEV1)			0		
	LEV2			2100	2100	2100
Давление	Высокое давление (после O/S)/низкое давление (перед аккумулятором)		МПа	2,75/0,65	2,75/0,65	2,75/0,65
Температура в различных частях контура	Наружный блок	Нагнетание (ТН4)	°C	75	70	70
		Выход теплообменника (ТН3)		-2	-1	-1
		Вход аккумулятора		-2	-1	-1
		Выход аккумулятора		-2	-1	-1
		Всасывание (компрессор)		-2	-1	-1
		Картер компрессора		40	40	40
	Внутренний блок	Вход LEV	36	36	36	
		Вход теплообменника	70	70	70	

Модель модульного блока				PУНУ-EP900YSLM-A		
Модель наружного блока				PУНУ-EP300YLM-A	PУНУ-EP300YLM-A	PУНУ-EP300YLM-A
Условия эксплуатации	Окружающая температура (охлаждение)	Внутри помещения	DB/WB*	26,7°C/19,4°C		
		Снаружи		35°C/-		
	Окружающая температура (обогрев)	Внутри помещения	DB/WB	21,1°C/-		
		Снаружи		8,3°C/6,1°C		
	Внутренний блок	Количество подключенных блоков	шт.	7		
		Количество работающих блоков		7		
		Модель		125/125/125/140/140/140/140		
	Фреоновод	Главный фреоновод	м	5		
		Ответвление		10		
		Суммарная длина фреоновода		75		
Скорость вращения вентилятора			-	Высокая		
Количество хладагента			кг	76		
Наружный блок	Напряжение	В	400			
<b>Режим охлаждения</b>						
Наружный блок	Суммарный ток		А	86,9		
	Частота вращения компрессора		Гц	74	74	74
Открытие LEV	Внутренний блок		импульс	325/325/325/387/387/387/387		
	SC (LEV1)			171	171	171
	LEV2			2100	2100	2100
Давление	Высокое давление (после O/S)/низкое давление (перед аккумулятором)		МПа	2,93/0,86	2,93/0,86	2,93/0,86
Температура в различных частях контура	Наружный блок	Нагнетание (ТН4)	°C	73	73	73
		Выход теплообменника (ТН3)		40	40	40
		Вход аккумулятора		10	10	10
		Выход аккумулятора		10	10	10
		Выход SCC (ТН6)		20	20	20
		Всасывание (компрессор)		15	15	15
		Картер компрессора		42	42	42
	Внутренний блок	Вход LEV	20	20	20	
		Выход теплообменника	10	10	10	
	<b>Режим обогрева</b>					
Наружный блок	Суммарный ток		А	92,0		
	Частота вращения компрессора		Гц	81	81	81
Открытие LEV	Внутренний блок		импульс	332/332/332/406/406/406/406		
	SC (LEV1)			0		
	LEV2			2100	2100	2100
Давление	Высокое давление (после O/S)/низкое давление (перед аккумулятором)		МПа	2,76/0,63	2,76/0,63	2,76/0,63
Температура в различных частях контура	Наружный блок	Нагнетание (ТН4)	°C	70	70	70
		Выход теплообменника (ТН3)		-1	-1	-1
		Вход аккумулятора		-1	-1	-1
		Выход аккумулятора		-1	-1	-1
		Всасывание (компрессор)		-1	-1	-1
		Картер компрессора		40	40	40
		Внутренний блок		Вход LEV	37	37
	Вход теплообменника		74	74	74	

## 6.3-1 Прочтите перед тестовым запуском

- 1) Проверьте герметичность холодильного контура, а также отсутствие обрывов в цепях электропитания и в сигнальных линиях.
- 2) При открытии или закрытии передней панели блока управления не допускайте контакта панели с внутренними компонентами блока.

**Примечания:**

- Перед проверкой блока управления отключите питание, подождите не менее 10 минут и убедитесь, что напряжение на клеммах FT-P и FT-N и клеммах SCP и SC-N не более 20 В пост. тока. (Полный разряд электроэнергии после выключения питания занимает не более 10 минут.)
- Корпус блока управления имеет высокую температуру. Будьте осторожны даже после выключения питания.
- Перед началом работ по обслуживанию отключите разъем CNINV на плате вентилятора наружного блока и разъем CN1 на плате инвертора (или CNFAN2 на плате конденсаторов). Перед подключением или отключением разъемов убедитесь, что вентилятор наружного блока не вращается и напряжение на конденсаторе главной цепи не более 20 В пост. тока. Если вентилятор наружного блока вращается из-за сильного ветра, конденсатор главной цепи будет под напряжением и представляет угрозу поражения электротоком. Смотрите подробности на табличке электросхемы.
- При подключении проводов к TB7 проверьте, что напряжение не превышает 20 В пост. тока.
- После завершения работ по техническому обслуживанию подключите разъем CNINV на плате вентилятора и разъем CN1 на плате инвертора (или разъем CNFAN2 на плате конденсаторов).

- 3) Измерьте сопротивление изоляции между клеммной колодкой электропитания и заземлением. Для проверки используйте мегометр 500 В. Убедитесь, что сопротивление изоляции силовых кабелей составляет более 1,0 МОм.

**Примечания:**

- Не включайте блоки, если сопротивление изоляции меньше 1 МОм.
- Не используйте мегометр для проверки сопротивления изоляции сигнальных линий. Такая проверка может повредить плату управления.
- Сопротивление изоляции, измеренное в новом наружном блоке, а также в блоке, который долгое время был отключен от сети электропитания, может быть снижено до 1 МОм из-за скопления хладагента в компрессоре наружного блока.
- Если сопротивление изоляции по крайней мере 1 МОм, то включите питание наружного блока для включения нагревателя картера компрессора по крайней мере на 12 часов. За счет нагревателя, хладагент в компрессоре будет испаряться и сопротивление изоляции увеличится.
- Не используйте мегометр для проверки сопротивления изоляции на клеммной колодке сигнальной линии пульта управления.

- 4) Когда питание включено, компрессор находится под напряжением, даже если он не работает.

**Примечания:**

- Перед включением электропитания отключите все провода электропитания от клеммной колодки компрессора и измерьте сопротивление изоляции компрессора
- Проверьте заземление компрессора. Если сопротивление изоляции 1,0 МОм или меньше, подключите все провода электропитания к компрессору и включите питание наружного блока. (При включении питания компрессора жидкий хладагент в компрессоре будет испаряться.)

- 5) Убедитесь, что вентили на стороне высокого давления и на стороне низкого давления полностью открыты.

**Примечание.**

- Надежно затяните крышку.

- 6) Проверьте чередование фаз в 3-х фазной системе электропитания и напряжение каждой фазы.

Если напряжение вне диапазона  $\pm 10\%$  или разница напряжения фаз более 2%, обсудите с заказчиком возможные способы решения.

- 7) При использовании усилителя сигналов сигнальной линии.

Питание усилителя сигналов следует включать до включения наружных блоков системы.

**Примечания:**

- Если сначала включено питание наружного блока, то информация о компонентах холодильного контура не может быть подтверждена правильно.
- В этом случае следует не отключая усилитель, выключить и снова включить питание наружного блока.

- 8) Включите питание системы как минимум за 12 часов до запуска тестового режима.

**Примечания:**

- Несоблюдение этого требования может привести к неисправности компрессора.

- 9) Если к сигнальной линии централизованного управления (\*) подключен блок питания, то выполните тестовый запуск с включенным блоком питания (под напряжением). Оставьте переключку в разьеме CN41 (заводская установка).

\* Включая случаи, когда питание подключено к сигнальной линии от системного контроллера с функцией источника питания.

6.3-2 Функции и характеристики МА- и МЕ-пультов управления

Существует два типа пультов управления: МЕ-пульт управления, подключаемый к межблочной сигнальной линии и МА-пульт управления, подключаемый к каждому внутреннему блоку.

6.3-2-1 Сравнение функций и характеристик

Функции/характеристики	МА-пульт управления (*1, *2)	МЕ-пульт управления (*2, *3)
Установка адреса пульта управления	Не требуется	Требуется
Установка адреса внутреннего/наружного блока	Не требуется (требуется только в системе с одним наружным блоком) (*4)	Требуется
Электропроводка	2-х жильный кабель, без соблюдения полярности *Для выполнения групповых операций соедините внутренние блоки шлейфом, используя 2-х жильный кабель без соблюдения полярности.	2-х жильный кабель, без соблюдения полярности
Подключение пульта управления	Возможно подключение к любому внутреннему блоку в группе	Возможно подключение в любом месте межблочной сигнальной линии
Взаимосвязь с вентустановкой	Каждый внутренний блок может быть индивидуально взаимосвязан с вентустановкой. (Настраивается с помощью пульта управления в группе.)	Каждый внутренний блок может быть индивидуально взаимосвязан с вентустановкой. (Настраивается с помощью пульта управления.)
Необходимые изменения при изменении группы	Должна быть изменена проводка МА-пульта управления между внутренними блоками.	Должны быть изменены или адрес внутреннего блока и адрес пульта управления или информация регистрации через MELANS.

\*1. К МА-пульту управления относятся МА-пульт управления (PAR-31MAA, PAR-21MAA), упрощенный МА-пульт управления и беспроводной пульт управления.

\*2. МА-пульт управления или МЕ-пульт управления могут быть подключены при групповой работе блоков в системе с несколькими наружными блоками или когда подключен системный контроллер.

\*3. К МЕ-пульту управления относятся МЕ-пульт управления и упрощенный МЕ-пульт управления.

\*4. В зависимости от конфигурации системы, для некоторых систем с одним наружным блоком может потребоваться настройка адреса.

6.3-2-2 Рекомендации по выбору локального пульта управления

МА-пульт управления и МЕ-пульт управления имеют различные функции и характеристики. Выберите пульт наиболее подходящий требованиям данной системы Используйте при выборе следующие критерии.

МА-пульт управления (*1, *2)	МЕ-пульт управления (*1, *2)
<ul style="list-style-type: none"> <li>• Возможность небольшого расширения системы и изменения группы.</li> <li>• Группа (план этажа) может быть установлена во время монтажа.</li> </ul>	<ul style="list-style-type: none"> <li>• Существует возможность централизованной установки пультов управления, расширения системы и изменения группы.</li> <li>• Группа (план этажа) не может быть установлена во время монтажа.</li> <li>• Возможно подключение пульта управления непосредственно к вентустановке.</li> </ul>

\*1. МЕ-пульт управления и МА-пульт управления не могут быть подключены одновременно к одной группе внутренних блоков.

\*2. К системе, к которой подключены одновременно и МА-пульт управления и МЕ-пульт управления, должен быть подключен системный контроллер.

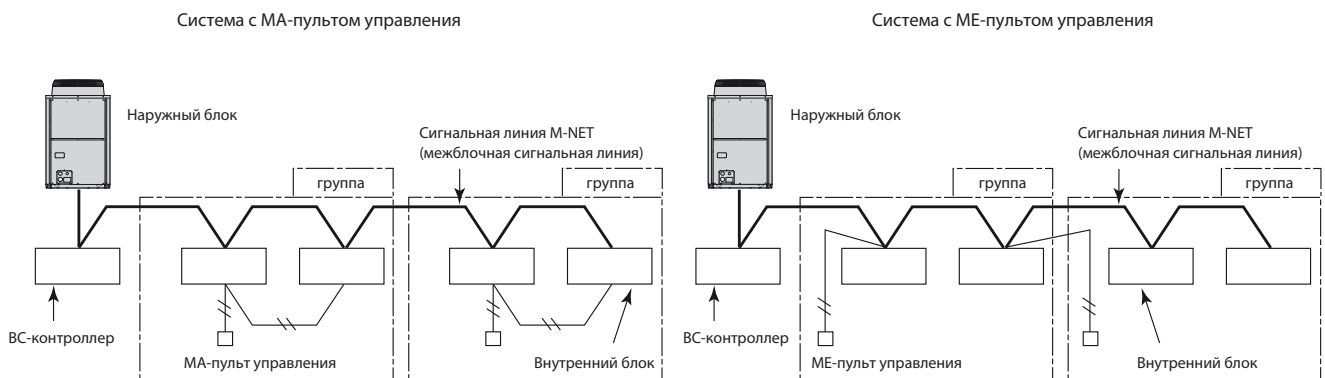

### 6.3-3 Выполнение групповых и взаимосвязанных настроек с ME-пульта управления

#### 6.3-3-1 Описание

Выполните следующие настройки для выполнения групповой работы блоков подключенных к разным наружным блокам или для установки вручную адреса внутреннего/наружного блоков.

(A) Настройки группы

Регистрация внутренних блоков, которые будут управляться пультом управления, поиск и удаление регистрационной информации.

(B) Установки взаимосвязи

Регистрация блоков Лоссней, которые будут взаимосвязаны с внутренними блоками, поиск и удаление регистрационной информации.

#### 6.3-3-2 Регистрация адреса

Регистрация внутреннего блока для управления пультом управления.

- 1 Вызовите мигающую индикацию «НО» с помощью включения блока или обычный дисплей нажатием кнопки «Вкл/Выкл».

Перед переходом к следующему шагу убедитесь, что отображение на дисплее соответствует одному из рисунков указанным ниже.

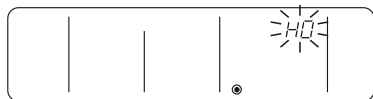

Мигающая индикация «НО»

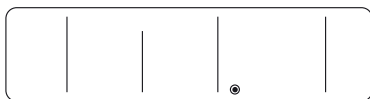

Обычная индикация дисплея

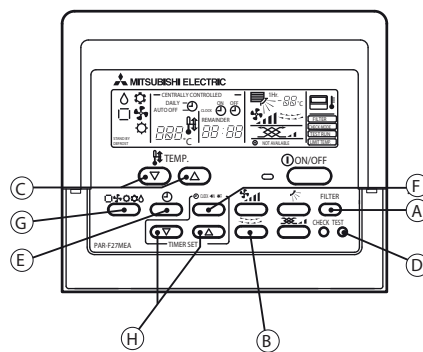

## (A) Настройки группы

### 2 Вызовите окно «Настройки группы».

- Нажмите и удерживайте кнопки **(A)** (FILTER) и **(B)** одновременно в течение 2 секунд для вызова отображения указанного ниже.

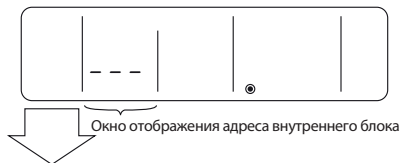

### 3 Выберите адрес блока.

- Выберите адрес внутреннего блока для регистрации нажатием кнопки **(C)** (TEMP. ▽ или △) для перехода между адресами.

### 4 Зарегистрируйте внутренний блок, адрес которого появится на дисплее.

- Нажмите кнопку **(D)** (TEST) для регистрации адреса внутреннего блока, адрес которого появится на дисплее.
- При успешном завершении регистрации на дисплее появится тип блока, как показано на рисунке ниже.
- Если выбранный адрес не имеет соответствующего внутреннего блока, на дисплее появится сообщение об ошибке. Проверьте адрес и попробуйте еще раз.

Успешное завершение регистрации



Ошибка регистрации



### 5 Для регистрации адресов нескольких внутренних блоков повторите шаги 3 и 4 выше.

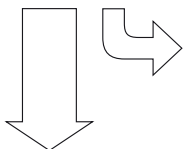

Перейдите к пункту 6.3-3-3 «Поиск адреса» для информации о поиске адреса.

## (C) Возврат к обычной индикации дисплея

Когда все настройки группы и установки взаимосвязи выполнены, выполните следующий шаг для возврата к обычной индикации дисплея.

### 10 Нажмите и удерживайте кнопки **(A)** (FILTER) и **(B)** одновременно в течение 2 секунд для возврата к окну показанному в шаге 1.

## (B) Установка взаимосвязи

### 6 Вызовите окно «Установка взаимосвязи».

- Нажмите кнопку **(E)** для вызова следующего отображения. Нажмите еще раз для возврата к окну «Настройки группы», как показано в шаге 2.



Адрес внутреннего блока и адрес взаимосвязанного блока будут отображаться одновременно.

Перейдите к пункту 6.3-3-3 «Поиск адреса» для информации о поиске адреса.

### 7 Вызовите отображение адреса внутреннего блока и адреса Лоссней для взаимосвязи.

- Выберите адрес внутреннего блока для регистрации нажатием кнопки **(C)** (TEMP. ▽ или △) для перехода между адресами.
- Выберите адрес вентустановки Лоссней для взаимосвязи нажатием кнопки **(H)** (TIMER ▽ или △) для перехода между адресами взаимосвязанных блоков.

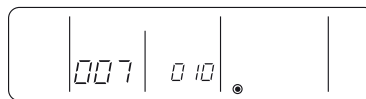

### 8 Выполните установку взаимосвязи вентустановок Лоссней с внутренними блоками.

- Нажмите кнопку **(D)** (TEST) во время отображения адреса внутреннего блока и адресов вентустановок Лоссней, которые будут взаимосвязаны, для установки взаимосвязи.
- Установка взаимосвязи также может быть выполнена с помощью вызова адреса Лоссней в окне отображения адреса внутреннего блока и адреса внутреннего блока в окне отображения взаимосвязанного устройства.

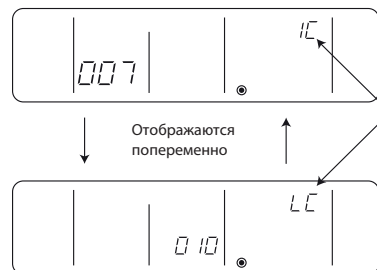

Если регистрация будет успешно завершена, два отображения показанные слева будут появляться поочередно.

Если регистрация не удалась, на дисплее будет мигать «88». (Указывает, что выбранный адрес не имеет соответствующего устройства.)

### Примечание.

Установите взаимосвязь всех внутренних блоков в группе с вентустановками Лоссней; в противном случае Лоссней не будут работать

### 9 Повторите шаги 7 и 8 выше, пока все внутренние блоки в группе не будут взаимосвязаны с вентустановкой Лоссней.



Для возврата к обычному отображению дисплея следуйте шагу 10.



Перейдите в раздел 6.3-3-3 «Поиск адреса» для информации о поиске адреса.

## 6.3-3-3 Поиск адреса

Для поиска адресов внутренних блоков введенных в пульт управления, выполните шаги ① и ②.

### (A) Для поиска настроек группы

#### ① Вызовите окно «Настройки группы».

- Каждое нажатие кнопки  $\text{E}$  ( $\ominus$ ) будет вызывать адрес зарегистрированного внутреннего блока и его тип на дисплее.

Данные найдены



Тип устройства  
(В этом случае внутренний блок)

Данные не найдены

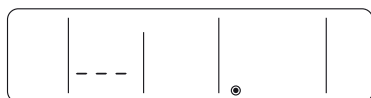

- Если зарегистрирован адрес только одного устройства, этот адрес будет оставаться на дисплее независимо от того, сколько раз нажата кнопка.
- Если зарегистрированы адреса нескольких устройств (например 011, 012, 013), они будут отображаться по одному в порядке возрастания при каждом нажатии кнопки  $\text{E}$  ( $\ominus$ ).

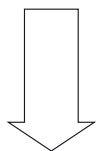

Перейдите в раздел 6.3-3-4 «Удаление адреса» для информации об удалении адреса.

Для возврата к обычному отображению дисплея следуйте шагу ⑩.

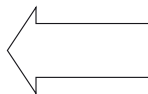

### (B) Поиск установок взаимосвязи

После выполнения шага ⑥, выполните следующее:

#### ② Вызовите адрес внутреннего блока для поиска.

- Выберите адрес внутреннего блока нажатием кнопки  $\text{H}$  (TIMER SET ( $\nabla$ ) или ( $\Delta$ )) вперед или назад для поиска взаимосвязанных адресов.



Лосней может быть найден таким же способом, посредством вызова адреса Лосней в окне отображения адресов взаимосвязанных устройств.

#### ③ Вызовите на дисплее адрес вентустановки Лосней взаимосвязанной с внутренним блоком на шаге ②.

- При каждом нажатии кнопки  $\text{E}$  ( $\ominus$ ), адреса взаимосвязанных Лосней и внутреннего блока будут отображаться поочередно.

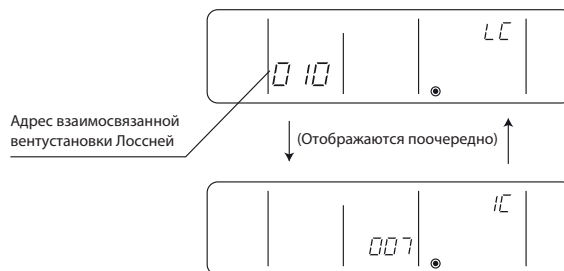

#### ④ Вызовите на дисплее адрес другого зарегистрированного устройства.

- После завершения шага ③, последующее нажатие кнопки  $\text{E}$  ( $\ominus$ ) будет вызывать отображение адреса другого зарегистрированного устройства.  
(Метод отображения такой же, как на шаге ③.)

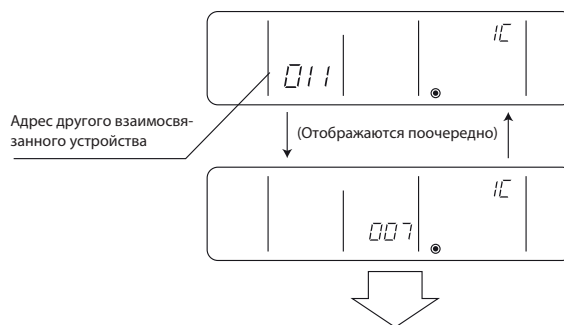

Перейдите в раздел 6.3-3-4 «Удаление адреса» для информации об удалении адреса.

## 6.3-3-4 Удаление адреса

Адреса внутренних блоков введенные в пульт управления могут быть удалены посредством удаления настроек группы. Установки взаимосвязи между устройствами могут быть удалены посредством удаления установок взаимосвязи. Следуйте шагам указанным в разделе 6.3-3-3 «Поиск адреса» для поиска адреса, который необходимо удалить, и удалите адрес отображаемый на дисплее. Для удаления адреса, адрес должен быть сначала вызван на дисплее.

**⑮ Удалите адрес зарегистрированного внутреннего блока или установку взаимосвязи между устройствами.**

- Нажмите кнопку (CLOCK → ON → OFF) два раза во время отображения на дисплее адреса внутреннего блока или адреса взаимосвязанного устройства для удаления установки взаимосвязи.

**(A) Для удаления настроек группы**

Успешное завершение удаления



В окне отображения комнатной температуры будет отображаться «\_».

При возникновении ошибки передачи выбранная настройка не будет удалена и отображение на дисплее будет как показано ниже. В этом случае повторите шаг указанный выше.

Ошибка удаления



В окне отображения комнатной температуры будет отображаться «88».

Для возврата к обычному отображению дисплея следуйте шагу ⑩.

**(B) Для удаления установок взаимосвязи**

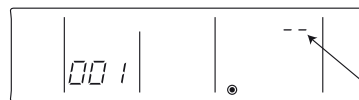

(Отображаются поочередно)

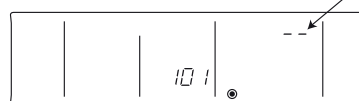

Если удаление успешно завершено, в окне отображения типа устройства появится «\_». Если удаление не удалась, в окне отображения типа устройства появится «88». В этом случае повторите шаг указанный выше.

## 6.3-3-5 Выполнение групповых и взаимосвязанных настроек с другого пульта управления

(A) Настройки группы и (B) Установки взаимосвязи группы могут быть выполнены с любого произвольного пульта управления. Смотрите последовательность операций (B) Установки взаимосвязи в разделе 6.3-3-1 «Описание». Установите адрес как указано ниже.

**(A) Для выполнения настроек группы**

Окно отображения адреса взаимосвязанных устройств ..... Адрес пульта управления  
 Окно отображения адреса внутреннего блока ..... Адрес внутреннего блока управляемого с пульта управления

**(B) Для выполнения установок взаимосвязи**

Окно отображения адреса взаимосвязанного устройства ... Адрес Лоссней  
 Окно отображения адреса внутреннего блока ..... Адрес внутреннего блока взаимосвязанного с Лоссней



### 6.3-4 Выбор функций пульта управления с ME-пульта управления

В режиме выбора функций пульта управления могут быть выполнены или изменены при необходимости четыре типа настроек функций.

- 1) Настройка недоступности автоматического режима  
Режим автоматической работы поддерживаемый некоторыми типами блоков одновременного охлаждения/обогрева может быть сделан недоступным с ME-пульта управления.
- 2) Режим выбора отображения режима работы (Отображение или нет COOL/HEAT (охлаждение/обогрев) во время автоматического режима работы)  
При выборе автоматического режима работы внутренний блок будет автоматически работать в режиме охлаждения или обогрева в зависимости от комнатной температуры. В этом случае на дисплее пульта управления будет отображаться «□» «☼» или «□» «☼». Эта настройка может быть изменена так, что на дисплее будет отображаться только «□».
- 3) Режим выбора отображения комнатной температуры (Отображение или нет комнатной температуры)  
Хотя обычно температура всасывания отображается на пульте управления, настройка может быть изменена так, что температура не будет отображаться на пульте управления.
- 4) Режим суженного диапазона заданной температуры  
По умолчанию, диапазоны температур составляют 19 - 30°C в режиме охлаждения/осушения, 17 - 28°C в режиме обогрева и 19 - 28°C в автоматическом режиме. Изменение этих диапазонов (повышение нижнего предела для режима охлаждения/осушения и понижение верхнего предела для режима обогрева) снижает энергопотребление.

#### Примечание

При выполнении настройки диапазона температур на типах блоков одновременного охлаждения/обогрева поддерживающих автоматический режим работы для снижения энергопотребления, включите настройку недоступности автоматического режима работы. При выборе автоматического режима работы функция снижения энергопотребления может работать не корректно.

При подключении к блокам кондиционера не поддерживающих режим автоматической работы, настройки недоступности автоматического режима, режима ограничения диапазона заданной температуры (AUTO) и режима выбора отображения рабочего режима недействительны. При попытке изменения диапазона заданной температуры на дисплее появится сообщение «LIMIT TEMP».

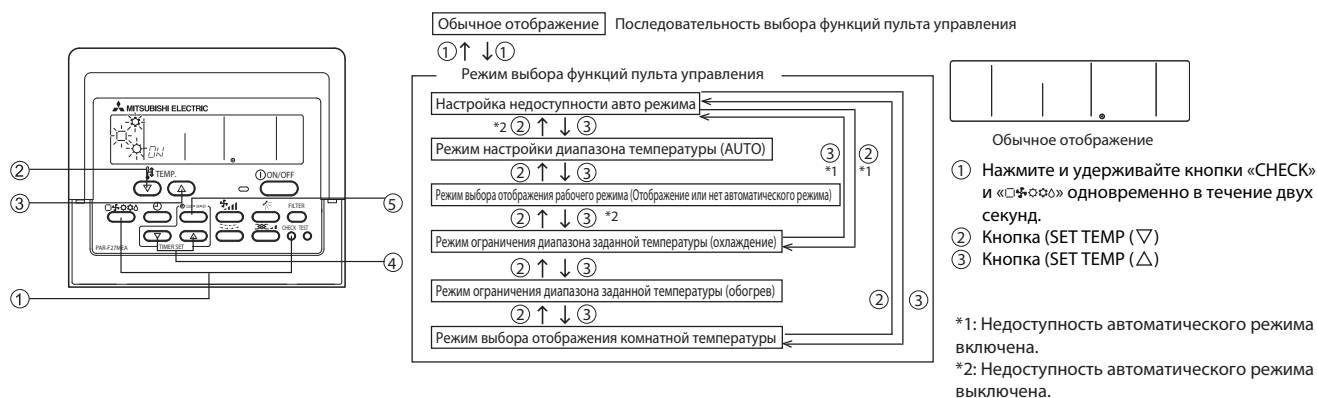

### Последовательность операций

1. Нажмите кнопку «ON/OFF» (Вкл/Выкл) на пульте управления для остановки блока. На дисплее появится отображение показанное на предыдущей странице (Обычное отображение).
2. Нажмите кнопки ① «CHECK» и «» одновременно в течение двух секунд для перехода к настройке недоступности автоматического режима в режиме выбора функций пульта управления. Нажмите кнопку ② «SET TEMP ( ▽ )» или ③ «SET TEMP ( △ )» для перехода к четырем другим режимам в режиме выбора функций пульта управления.

#### Настройка недоступности автоматического режима (Включение недоступности автоматического режима)



Эта настройка действует только когда пульт подключен к блокам кондиционера одновременного охлаждения/обогрева поддерживающих режим автоматической работы.

- Мигает «» и «ON» или «OFF» включается на пульте. Нажатие кнопки ④ (TIMER SET △ или ▽) переключает между «ON» и «OFF».





- Когда установлено «ON», режим автоматической работы доступен для выбора в режиме выбора функций.
- Когда установлено «OFF», режим автоматической работы не доступен для выбора в режиме выбора функций и автоматическая работа не может выполняться.  
(Режим автоматической работы не доступен (пропущен) в последовательности режима выбора функций.)

#### Режим выбора отображения режима работы (Изменение типа отображения появляющегося во время режима автоматической работы)

- При подключении к блокам не поддерживающим режим автоматической работы, установка для этого режима недопустима.
- Будет мигать «» «» и включается «ON» или «OFF». Нажмите кнопку ④ (TIMER SET △ или ▽) в этом состоянии для переключения между «ON» и «OFF».



- Когда установлено «ON», «» «» появляются на дисплее во время режима автоматической работы.
- Когда установлено «OFF», только «» появляется на дисплее во время режима автоматической работы.

#### Режим ограничения диапазона заданной температуры (Диапазон заданной температуры может быть изменен)

##### 1) Установка диапазона температуры для режима охлаждения/осушение

« / » включается в окне дисплея и диапазон температуры для режима охлаждения/осушения появится на дисплее.

Нижний предел температуры: Появляется в окне отображения заданной температуры. Верхний предел температуры: Появляется в окне отображения времени. Переключение между установками нижнего и верхнего предела температуры выполняется нажатием кнопки ⑤ (CLOCK-ON-OFF). Выбранная установка температуры мигает.



На рисунке слева показано отображение появляющееся при установке диапазона температуры между 19°C и 30°C в режиме охлаждения/осушения и нижний предел температуры выбран для установки.

Нажмите кнопку ④ (TIMER SET △ или ▽) для установки нижнего предела желаемой температуры.

Устанавливаемый диапазон для нижнего предела температуры: 19°C ⇔ 30°C (Устанавливается до верхнего предела температуры показанной на дисплее.

Устанавливаемый диапазон для верхнего предела температуры: 30°C ⇔ 19°C (Устанавливается до нижнего предела температуры показанной на дисплее

##### 2) Установка диапазона температуры для обогрева

«» и установленный диапазон температуры для обогрева появляются на дисплее.

Как и для режима охлаждения/осушения используйте кнопку ⑤ (CLOCK-ON-OFF) и кнопку ④ (TIMER SET △ или ▽) для установки диапазона температуры.

Устанавливаемый диапазон для нижнего предела температуры: 17°C ⇔ 28°C (Устанавливается до верхнего предела температуры показанной на дисплее.

Устанавливаемый диапазон для верхнего предела температуры: 28°C ⇔ 17°C (Устанавливается до нижнего предела температуры показанной на дисплее

##### 3) Установка диапазона температуры для автоматического режима

При подключении к блокам не поддерживающим режим автоматической работы, установка для этого режима недопустима.

«» и диапазон температуры для автоматического режима работы появляются на дисплее.

Как и для режима охлаждения/осушения используйте кнопку ⑤ (CLOCK-ON-OFF) и кнопку ④ (TIMER SET △ или ▽) для установки диапазона температуры.

Устанавливаемый диапазон для нижнего предела температуры: 19°C ⇔ 28°C (Устанавливается до верхнего предела температуры показанной на дисплее.

Устанавливаемый диапазон для верхнего предела температуры: 28°C ⇔ 19°C (Устанавливается до нижнего предела температуры показанной на дисплее

#### Режим выбора отображения комнатной температуры (Переключение между отображением или нет комнатной температуры на пульте)

- Мигает 88°C и «ON» или «OFF» включается на пульте. Нажатие кнопки ④ (TIMER SET △ или ▽) переключает между «ON» и «OFF».



- Когда установлено «ON», комнатная температура всегда появляется на дисплее во время работы.  
Когда установлено «OFF», комнатная температура не появляется на дисплее во время работы.

## 6.3-5 Выполнение взаимосвязанных настроек с МА-пульта управления

Настройки взаимосвязи Лоссней (Выполните эти настройки только при необходимости.)

## 6.3-5-1 МА-пульт управления (PAR-31MAA)

Эти настройки требуются только когда работа блоков City Multi взаимосвязана с вентустановками Лоссней. Эти настройки не требуются для блоков Mr. Slim. Настройки взаимосвязи могут выполняться для внутренних блоков к которым подключен пульт управления. (Они также могут быть подтверждены или удалены.)

<b>Примечания</b>	<ul style="list-style-type: none"> <li>Используйте для выполнения настроек централизованное управление, если оно подключено.</li> <li>Для взаимосвязи работы внутренних блоков с вентустановками Лоссней обязательно выполните взаимосвязь адресов <b>всех</b> внутренних блоков в группе и вентустановок Лоссней.</li> </ul>
-------------------	---

## Управление кнопками

- 1) Когда в сервисном меню выбран Лоссней, пульт управления автоматически начинает поиск зарегистрированных адресов Лоссней среди подключенных внутренних блоков.

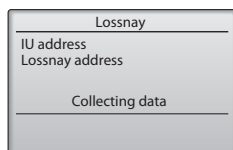

- 2) Когда поиск завершен, появится наименьший адрес внутреннего блока подключенного к пульту управления и адрес взаимосвязанной вентустановки Лоссней. Если взаимосвязанные с внутренними блоками вентустановки Лоссней отсутствуют, появится «←».

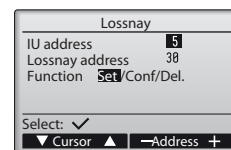

Если настройки не требуются, нажмите кнопку «Return» для возврата в сервисное меню.

## Выполнение настроек взаимосвязи Лоссней

- 3) Введите адреса внутренних блоков и вентустановок Лоссней для взаимосвязи кнопками F1 ~ F4, выберите «Set» в функциях и нажмите кнопку «Select» для сохранения настроек. На экране появится «Sending data». Если настройки успешно завершены появится сообщение «Setting completed».

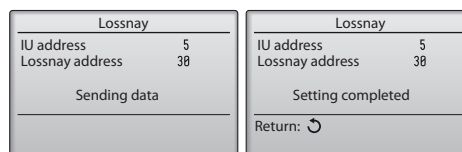

## Поиск адресов Лоссней

- 4) Введите адрес внутреннего блока к которому подключен пульт управления, выберите «Conf» в функциях и нажмите кнопку «Select». На экране появится сообщение «Collecting data». Если сигнал получен корректно, появится адрес внутреннего блока и адрес Лоссней. Если вентустановка Лоссней не найдена, появится «←». Если не будет найден внутренний блок соответствующий введенному адресу, появится «Unit not exist».

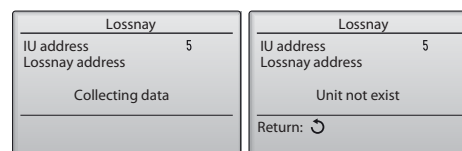

## Удаление взаимосвязи

- 5) Для удаление взаимосвязи между вентустановкой Лоссней и внутренними блоками к которым подключен пульт управления, введите адрес внутреннего блока и адрес Лоссней кнопками F1 ~ F4, выберите «Del.» в функциях и нажмите кнопку «Select». Появится сообщение «Deleting». Если удаление успешно завершено, экран вернется к окну результата поиска. Если не будет найден внутренний блок соответствующий введенному адресу, появится «Unit not exist». При ошибке удаления на экране появится «Request rejected».

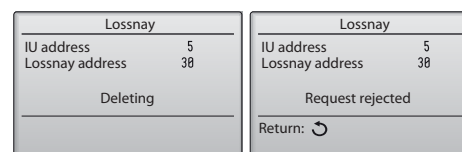

## 6.3-5-2 МА-пульт управления (PAR-21MAA)

\* Если подключен пульт верхнего уровня, выполните настройку используя пульт верхнего уровня.

**Примечание:** При совместном использовании вентустановок Лоссей, выполните взаимосвязь адресов всех внутренних блоков в группе и адресов вентустановок Лоссей.

Выполните эти действия для ввода настроек взаимосвязи между Лоссей и внутренними блоками, к которым подключен пульт управления, или для поиска и удаления информации о регистрации.  
В следующем примере адрес внутреннего блока 05 и адрес Лоссей 30.

### Последовательность действий

- Нажмите кнопку ① (ON/OFF) на пульте управления для остановки блока.  
Для перехода к шагу ② окно дисплея пульта управления должно выглядеть как указано на рисунке ниже.



- Нажмите и удерживайте кнопки «FILTER» и ( ) одновременно в течение двух секунд для выполнения поиска вентустановки Лоссей взаимосвязанной с внутренним блоком, к которому подключен пульт управления.



- Результат поиска  
- Поочередно появляются адрес внутреннего блока и адрес взаимосвязанного Лоссей.

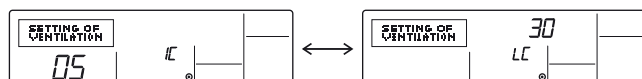

Адрес внутреннего блока и внутренний блок      Адрес Лоссей и Лоссей

- Без настроек взаимосвязи Лоссей



- Если настройки не требуются, закройте окно нажав и удерживая кнопки «FILTER» и ( ) одновременно в течение двух секунд.  
Перейдите к шагу 1. Процедура регистрации для выполнения настроек взаимосвязи с вентустановками Лоссей или перейдите к шагу 2. Процедура поиска для поиска определенной вентустановки Лоссей.  
Перейдите к шагу 3. Процедура удаления для удаления настроек любого Лоссей.

### 1. Процедура регистрации

- Для взаимосвязи внутреннего блока с вентустановкой Лоссей нажмите кнопку ( TEMP. ▽ или △ ) на пульте управления, который подключен к внутреннему блоку и выберите его адрес (от 01 до 50).
- Нажмите кнопку ( CLOCK ▽ или △ ) для выбора адреса Лоссей для взаимосвязи (от 01 до 50).

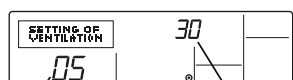

Адрес внутреннего блока      Адрес Лоссей

- Нажмите кнопку «TEST» для регистрации адреса выбранного внутреннего блока и взаимосвязанной вентустановки Лоссей.  
- Регистрация завершена  
Зарегистрированный адрес внутреннего блока и «LC» и адрес взаимосвязанного Лоссей и «LC» появляются поочередно.



- Ошибка регистрации

Если регистрация не удалась адрес внутреннего блока и адрес Лоссей будут отображаться поочередно.



Регистрация не может быть завершена: Адрес выбранного блока не соответствует внутреннему блоку или вентустановке Лоссей.  
Регистрация не может быть завершена: Другой Лоссей уже взаимосвязан с выбранным внутренним блоком.

## 2. Процедура поиска

- ⑧ Для поиска вентустановки Лоссней взаимосвязанной с определенным внутренним блоком, введите адрес внутреннего блока в пульт управления подключенного к нему.

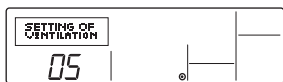

Адрес внутреннего блока

- ⑨ Нажмите кнопку ( MENU) для поиска адреса вентустановки Лоссней взаимосвязанной с выбранным внутренним блоком.  
- Поиск завершен (С подключенным Лоссней)  
Адрес внутреннего блока и «LC» и адрес взаимосвязанного Лоссней и «LC» появляются поочередно.

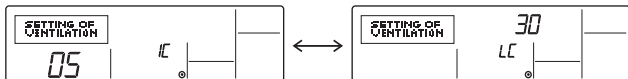

- Поиск завершен (Нет настроек взаимосвязи с существующим Лоссней.)



- Выбранный адрес не имеет соответствия с внутренним блоком.

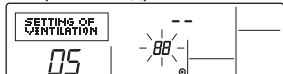

## 3. Процедура удаления

Выполните следующие шаги для удаления настроек взаимосвязи между вентустановкой Лоссней и взаимосвязанным внутренним блоком с пульта управления подключенного к внутреннему блоку.

- ⑩ Найдите адрес Лоссней для удаления (Смотрите шаг 2. Процедура поиска) и выведите результат поиска внутреннего блока и Лоссней на дисплей.

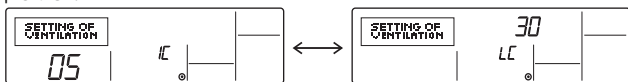

- ⑪ Нажмите кнопку ( ON/OFF) дважды для удаления адреса вентустановки Лоссней взаимосвязанной с выбранным внутренним блоком.  
- Регистрация завершена  
Адрес внутреннего блока и «--» и адрес взаимосвязанного Лоссней и «--» появляются поочередно.

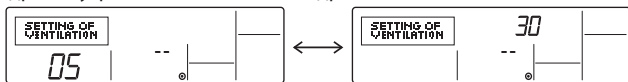

- Ошибка удаления

Если удаление не удалось.

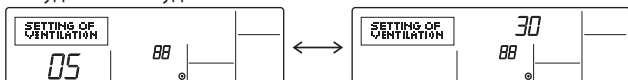



## 6.3-5-3 Упрощенный MA-пульт управления

Выполните эти настройки только при необходимости взаимосвязанной работы Лоссней с блоками модели City Multi.

Выполните эти действия при необходимости регистрации Лоссней, подтверждения регистрации блоков или удаления зарегистрированных блоков управляемых пультом управления.

В следующем примере описывающем процедуру настройки использован адрес внутреннего блока 05 и адрес Лоссней 30.

## Процедура настройки

- Остановите кондиционер кнопкой  пульта управления.
- Нажмите и удерживайте кнопки  и  одновременно в течение двух секунд. На дисплее появится отображение указанное ниже. Пульт управления подтверждает адреса зарегистрированных Лоссней подключенных к внутренним блокам.

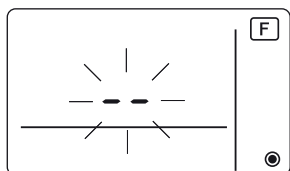

- Результат подтверждения регистрации
  - Адрес внутреннего блока и адрес зарегистрированного Лоссней отображаются поочередно.



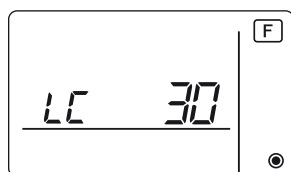

Отображаются адрес внутреннего блока и внутренний блок

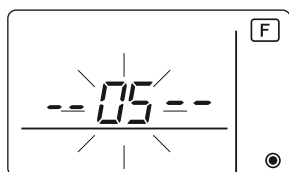

Отображаются адрес Лоссней и Лоссней

- Когда Лоссней не зарегистрирован.



- Если регистрация не требуется, закончите регистрацию нажав и удерживая кнопки  и  одновременно в течение двух секунд.
  - Если должен быть зарегистрирован новый Лоссней, перейдите к шагу 1. **Процедура регистрации**
  - Если необходимо подтвердить другой Лоссней, перейдите к шагу 2. **Процедура подтверждения.**
  - Для удаления зарегистрированного Лоссней перейдите к шагу 3. **Процедура удаления.**

### 1. Процедура регистрации

- ⑤ Установите адрес внутреннего блока для взаимосвязи с вентустановкой Лоссней кнопками **TEMP ▲** и **TEMP ▼**. (01~50)
- ⑥ После установки нажмите кнопку  и установите адрес Лоссней, который необходимо зарегистрировать, кнопками **TEMP ▲** и **TEMP ▼**. (01~50)

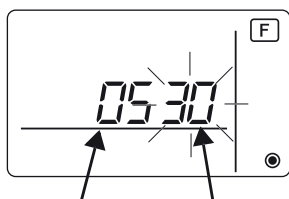

Адрес внутреннего блока      Адрес Лоссней или ОА блока обработки

- ⑦ Нажмите кнопку **ON/OFF** и зарегистрируйте адрес установленного внутреннего блока и адрес Лоссней.  
 - Отображение окончания регистрации  
 Адрес внутреннего блока и «IC» и адрес Лоссней и «LC» отображаются поочередно.

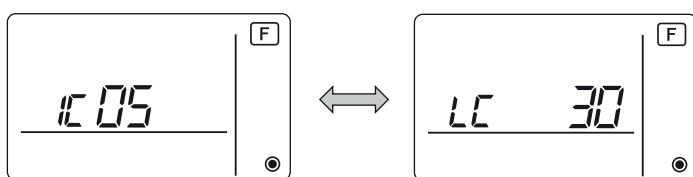

#### - Отображение ошибки регистрации

Если адрес зарегистрирован не корректно, адрес внутреннего блока и ( **88** ) и адрес зарегистрированного Лоссней и ( **88** ) отображаются поочередно.

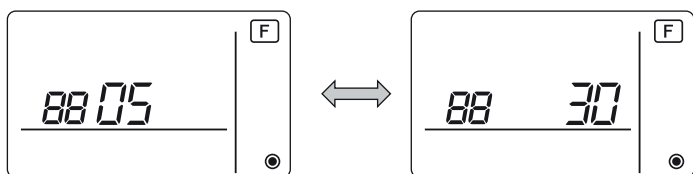

Не могут быть зарегистрированы, так как зарегистрированный внутренний блок или Лоссней не существуют.

Не могут быть зарегистрированы, так как другой Лоссней был зарегистрирован с зарегистрированным внутренним блоком.

## 2. Процедура подтверждения

- ⑧ Установите адрес внутреннего блока подключенного к пульту управления, для которого необходимо подтвердить Лоссней, используя кнопки **TEMP ▲** и **TEMP ▼**. (01~50)
- ⑨ Нажмите кнопки **ON/OFF** и **ON/OFF** одновременно в течение двух секунд и проверьте адрес вентустановки Лоссней зарегистрированный с адресом установленного внутреннего блока.  
- Отображение окончания подтверждения (Когда Лоссней подключен.)  
Адрес внутреннего блока и «LC» и зарегистрированный адрес Лоссней и «LC» отображаются поочередно.

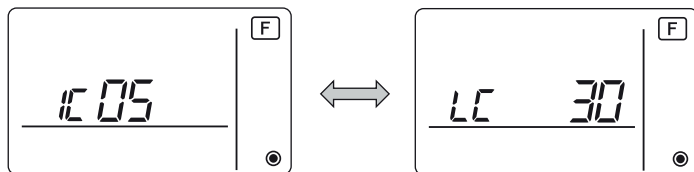

- Отображение окончания подтверждения (Когда Лоссней не подключен.)

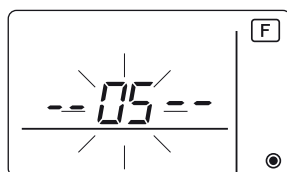

- Зарегистрированный адрес внутреннего блока не существует.

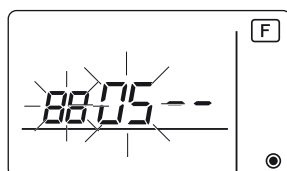

## 2. Процедура удаления

Используйте эту процедуру при необходимости удаления регистрации внутренних блоков подключенных к пульту управления и Лоссней.

- ⑩ Подтвердите Лоссней для удаления регистрации (смотрите 2. Процедура подтверждения) и отобразится результат подтверждения внутренних блоков и Лоссней.
- ⑪ Нажмите кнопки **TEMP ▲** и **TEMP ▼** одновременно в течение двух секунд и удалите регистрацию адреса Лоссней зарегистрированную с установленным внутренним блоком.  
- Отображение окончания удаления  
Адрес внутреннего блока и «--» и адрес зарегистрированного Лоссней и «--» отображаются поочередно.

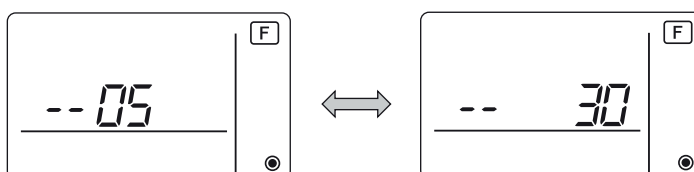

- Отображение ошибки удаления  
Если удаление было выполнено не правильно.

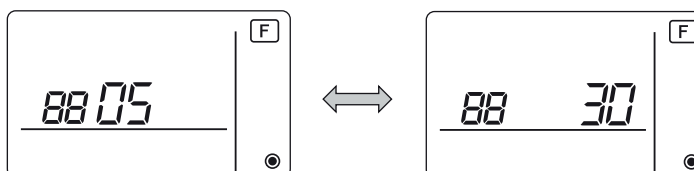

## 6.3-6 Изменение положения определения комнатной температуры

## 1. Выбор положения определения температуры

(Заводская установка: SW1-1 на плате управления внутреннего блока установлен в положение OFF (Выкл).)

Для использования встроенного датчика на пульте управления установите SW1-1 на плате управления внутреннего блока в положение ON (Вкл).

- Некоторые модели пультов управления не оснащены встроенным датчиком температуры. Используйте в этом случае встроенный датчик температуры на внутреннем блоке.
- При использовании встроенного датчика на пульте управления установите пульт управления в месте, где возможно определение комнатной температуры.



## 6.3-7 Метод тестового запуска

### 6.3-7-1 MA-пульт управления (PAR-31MAA)

#### 1) Функции кнопок пульта управления

**Кнопки функций**

Назначение кнопок функций меняется в зависимости от экрана. Следуйте руководству появляющемуся в нижней части экрана (слева, F1, F2, F3 и F4).

**Кнопка F1**

На главном экране: изменяет режим работы.  
На экране главного меню: прокрутка курсора вниз.

**Кнопка F2**

На главном экране: уменьшение заданной температуры.  
На экране главного меню: прокрутка курсора вверх.

**Кнопка F3**

На главном экране: увеличение заданной температуры.  
На экране главного меню: возврат к предыдущей странице.

**Кнопка F4**

На главном экране: изменение скорости вентилятора.  
На экране главного меню: переход к следующей странице.

**Кнопка «Меню»**

Отображает главное меню.

**Кнопка «Возврат»**

Возвращает к предыдущей странице.

**Кнопка «Выбор»**

Подтверждает выбор.

**Кнопка «Вкл/Выкл»**

Включает и выключает пульт.



#### 2) Последовательность действий

**Шаг 1: Включите главное питание не менее чем за 12 часов до начала работы.**

На пульте управления будет мигать зеленый индикатор и сообщение «Please Wait» (Пожалуйста, подождите) в течение до 5 минут. В течение этого времени пульт управления не будет реагировать на нажатие кнопок. Подождите, пока не исчезнет сообщение «Please Wait».

**Шаг 2: Установите пульт управления в режим «Test run» (тестовый запуск).**

- 1 На экране сервисного меню выберите «Test run» и нажмите кнопку
- 2 Появится меню тестового запуска. Выберите «Test run» и нажмите кнопку . Начнется тестовый запуск и появится экран тестового запуска.
- 3 Для определения ошибок системы может потребоваться до 15 минут. (\*Все системы должны работать одновременно не менее 15 минут.)

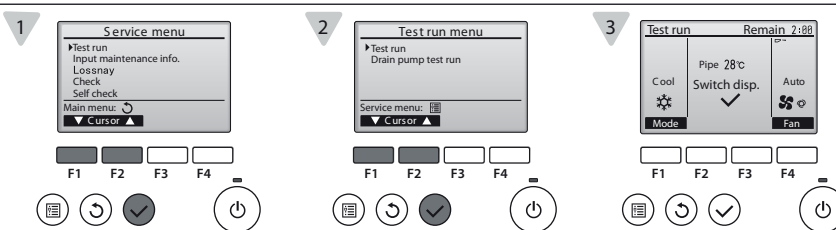

**Шаг 3: Проверьте температуру поступающего воздуха и функции автоматической заслонки.**

- 1 Нажмите кнопку F1 для изменения режима работы. Охлаждение: проверьте, что поступающий воздух холодный. Обогрев: проверьте, что поступающий воздух теплый.
- 2 Нажмите кнопку для вызова экрана изменения воздушного потока и проверьте работу автоматической воздушной заслонки кнопками F1 и F2. Нажмите кнопку для возврата к экрану «Test run».

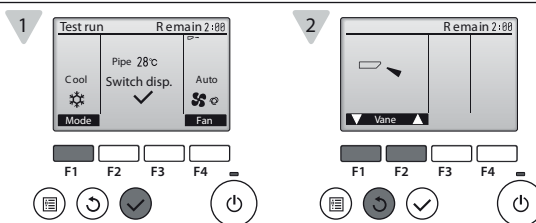

**Шаг 4: Проверьте правильность работы вентилятора наружного блока.**

Наружные блоки управляют вращением вентилятора для регулировки рабочей производительности. В зависимости от состояния наружного воздуха вентилятор будет вращаться с низкой скоростью и сохранять скорость вращения до возникновения недостатка производительности. Вентилятор может останавливаться или вращаться в противоположном направлении в зависимости от потока наружного воздуха.

**Шаг 5: Окончание тестового запуска.**

- 1 Нажмите кнопку для окончания тестового запуска. (Экран вернется к меню тестового запуска.)

## 3) Ввод информации для обслуживания

Наименование модели, серийный номер и телефонный номер дилера могут быть введены в пульт управления для отображения на экране при возникновении неисправности.

**Шаг 1: Переключение экрана пульта управления на «Информацию для обслуживания» (Maintenance information). (Требуется пароль на техническое обслуживание. Этот экран не доступен при централизованном управлении.)**

- 1 На экране сервисного меню выберите «Input maintenance info.» и нажмите кнопку
- 2 Выберите «Model name input» (Ввод наименования модели) и нажмите кнопку

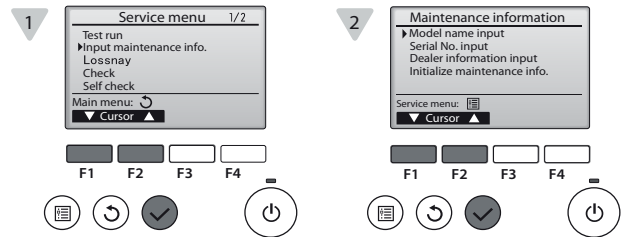

**Шаг 2: Выбор адреса наружного блока и адреса внутреннего блока для регистрации информации.**

- 1 Выберите адрес для регистрации используя кнопки F1 и F2 и нажмите кнопку .  
• Адрес: 0 ~ 255

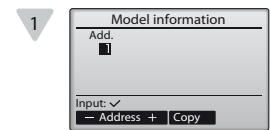

**Шаг 3: Регистрация наименования модели**

- 1 Введите наименование модели. Наименование может включать до 18 символов.
    - Перемещение курсора влево кнопкой F1 и вправо кнопкой F2.
    - Выбор символа кнопками F3 и F4.
    - После окончания ввода символов нажмите кнопку . Экран вернется к отображению показанному на Шаге 2.
- Повторите Шаги 2 и 3 для ввода всех наименований моделей блоков с выбранными адресами. Для изменения адреса нажмите кнопку на экране показанному в Шаге 3 для возврата к экрану показанному в Шаге 2 и затем измените адрес. После изменения адреса введите наименование модели.

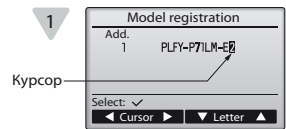

**Совет:** наименование модели блока с указанным адресом можно скопировать и вставить для другого блока с другим адресом.  
 • Нажмите кнопку F3 на Шаге 2 для копирования наименования модели блока с выбранным адресом.  
 • Нажмите кнопку F4 на Шаге 2 для перезаписи наименования модели блока по указанному адресу.

**Шаг 4: Регистрация серийного номера**

- 1 Выберите «Serial № input» (Ввод серийного номера) в Шагах 1-2 выше и затем нажмите кнопку .
- 2 Зарегистрируйте серийный номер с помощью шагов 2 и 3 выше. Серийный номер может включать до 8 символов.

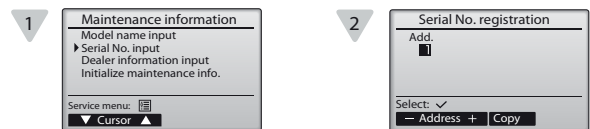

**Шаг 5: Ввод телефонного номера дилера**

- 1 Выберите «Dealer information input» (Ввод информации о дилере) на экране Информации для обслуживания и нажмите кнопку .
- 2 Нажмите кнопку при появлении Информации о дилере.
- 3 Введите телефонный номер дилера. Телефонный номер может включать до 13 символов.
  - Перемещение курсора влево кнопкой F1 и вправо кнопкой F2.
  - Выбор символа кнопками F3 и F4.
  - После окончания ввода символов нажмите кнопку .

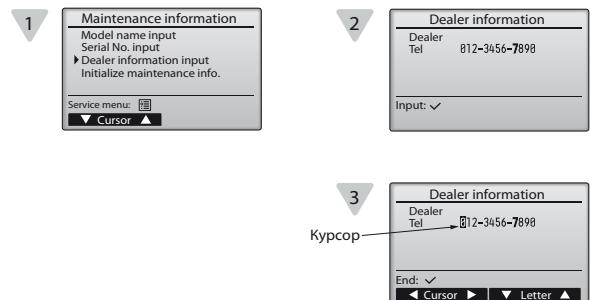

## 6.3-7-2 MA-пульт управления (PAR-21MAA)

На рисунке показан MA-пульт управления (PAR-21MAA)

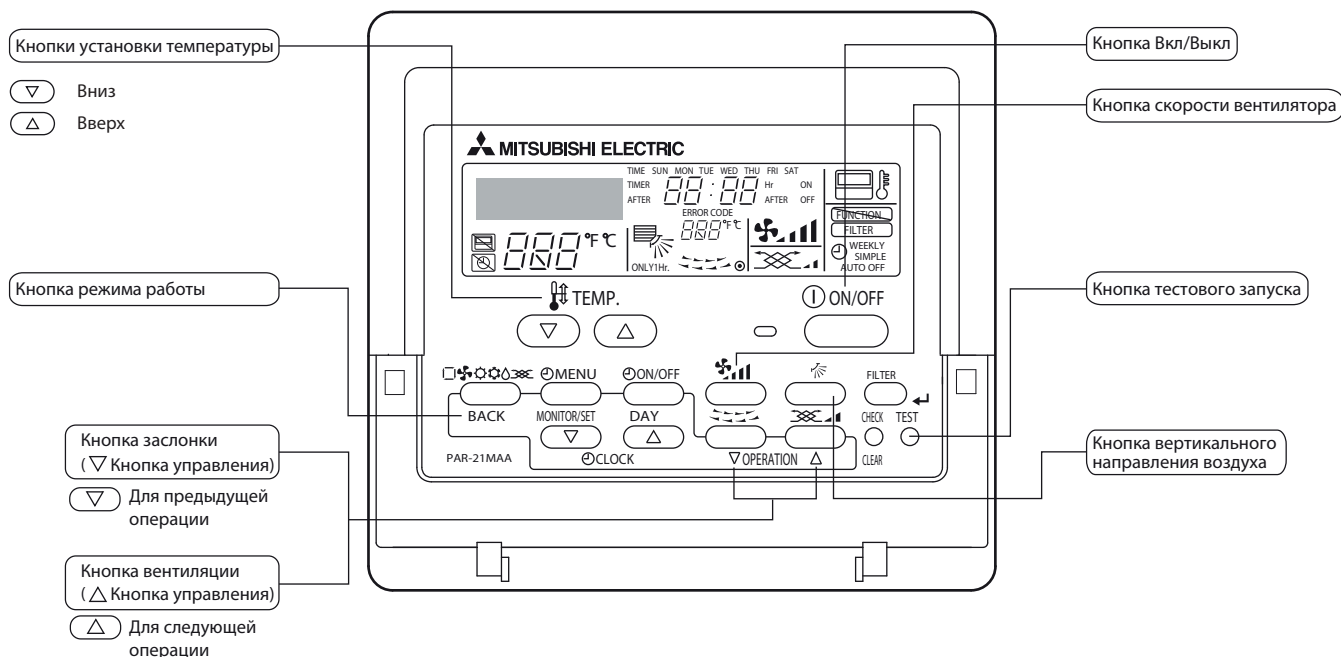

Последовательность действий	
Включите главное питание	→ На экране появится сообщение «Please wait» (Пожалуйста подождите) в течение до 5 минут. Включите питание за 12 часов. (Питание поясового нагревателя.)
Нажмите кнопку <b>Test</b> дважды	→ Отображение режима работы «Test run» (Тестовый запуск) и Operation mode (Режим работы) отображаются поочередно.
Нажмите кнопку режима работы.	→ Убедитесь, что воздух выдувается из блока.
Включите охлаждение (или обогрев) нажатием кнопки режима работы.	→ Убедитесь, что выдувается холодный (или теплый) воздух. Установите в одном гидравлическом контуре одинаковые режимы работы.
Нажмите кнопку скорости вентилятора.	→ Убедитесь, что скорость вентилятора изменяется при каждом нажатии кнопки.
Измените направление воздушного потока нажатием кнопки Вертикального направления воздуха  или кнопки Заслонки	→ Убедитесь, что направление воздушного потока изменяется при каждом нажатии кнопки.
	→ Подтвердите работу вентилятора наружного блока.
	Подтвердите работу всего взаимосвязанного оборудования, такого, как вентиляционного оборудования.
Отмените тестовый запуск нажатием кнопки <b>ON/OFF</b>	→ Остановка
<b>Примечания:</b>	<ol style="list-style-type: none"> <li>1. При появлении кода ошибки или на пульте управления или неисправности блока смотрите следующие страницы.</li> <li>2. Таймер отключения автоматически останавливает тестовый запуск через 2 часа.</li> <li>3. Оставшееся время тестового запуска будет отображаться на дисплее времени в течение тестового запуска.</li> <li>4. Температура жидкостной трубы внутреннего блока будет отображаться в окне комнатной температуры на пульте управления в течение тестового запуска.</li> <li>5. На некоторых моделях может появляться сообщение «Not available» (Не доступно) при нажатии кнопки управления заслонкой. Это нормально.</li> <li>6. Если подключен внешний вход, выполните тестовый запуск используя внешний входной сигнал.</li> <li>7. Выполняйте тестовый запуск всех систем в течение не менее 15 минут для определения всех возможных ошибок системы.</li> </ol>

### 6.3-8 Эксплуатационные характеристики и количество хладагента

Перед тем, как приступить к регулировке количества хладагента в данной системе, очень важно иметь четкое понимание характеристик хладагента и рабочих характеристик кондиционеров воздуха.

Указанные ниже пункты имеют особое значение.

- 1) Во время работы в режиме охлаждения, количество хладагента в аккумуляторе наименьшее во время работы всех внутренних блоков.
- 2) Во время работы в режиме обогрева, количество хладагента в аккумуляторе наибольшее во время работы всех внутренних блоков.
- 3) Общая тенденция изменения температуры нагнетания
  - Температура нагнетания имеет тенденцию к росту, если в системе недостаточно хладагента.
  - Изменение количества хладагента в системе при наличии хладагента в аккумуляторе мало влияет на температуру нагнетания.
  - Чем выше давление, тем более вероятно, что температура нагнетания будет расти.
  - Чем ниже давление, тем более вероятно, что температура нагнетания будет расти.
- 4) Если количество хладагента в системе достаточное, температура корпуса компрессора будет выше на величину в диапазоне от 10°C до 60°C, чем температура насыщения при низком давлении (Te).

-> Если разность температур между температурой корпуса компрессора и температурой насыщения при низком давлении (Te) меньше 5°C, то можно предположить наличие избытка хладагента.

### 6.3-9 Расчет и регулировка количества хладагента

#### 6.3-9-1 Излишняя и недостаточная заправка хладагента

Избыток или недостаток хладагента могут привести к появлению следующих симптомов:

Перед тем, как приступать к регулировке количества хладагента в системе, проверьте условия эксплуатации системы. Затем скорректируйте количество хладагента, запустив работу блока в режиме регулировки количества хладагента.

Система аварийно останавливается, на пульте отображается значение 1500 (избыток хладагента).	Избыток хладагента
Рабочая частота не достигает установленного значения частоты вращения и возникает проблема с производительностью.	Недостаточное количество хладагента
Система аварийно останавливается, на пульте отображается значение 1102 (аварийная температура нагнетания).	

#### 6.3-9-2 Проверка количества хладагента во время эксплуатации

Включите все внутренние блоки либо в режиме «только охлаждение», либо в режиме «только обогрев» и проверьте такие параметры, как температура нагнетания, переохлаждение, низкое давление, температура всасывания и температура картера компрессора для оценки количества хладагента в системе.

Симптомы	Заключение
Высокая температура нагнетания. (Нормальная температура нагнетания ниже 95°C)	Небольшая нехватка хладагента
Низкое давление необычно низкое.	
Большой перегрев всасывания. (Нормальный перегрев всасывания менее 20°C)	
Высокая температура картера компрессора. (Разность между температурой картера компрессора и температурой насыщения при низком давлении (Te) больше 60°C)	Небольшой избыток хладагента
Маленький перегрев нагнетания. (Нормальный перегрев нагнетания более 10°C)	
Низкая температура картера компрессора. (Разность между температурой картера компрессора и температурой насыщения при низком давлении (Te) меньше 5°C)	

### 6.3-9-3 Дозаправка хладагента

Наружные блоки заправляются на заводе хладагентом, количество которого приведено в таблице ниже.  
После монтажа, систему необходимо дозаправить в соответствии с длиной фреоновых проводов устанавливаемых на месте.

Модель наружного блока	P200	P250	P300	P350	P400	P450	P500
Заводская заправка хладагента, кг	9,5	9,5	10,3	10,3	10,3	11,8	11,8

Модель наружного блока	EP200	EP250	EP300	EP350	EP400	EP450	EP500
Заводская заправка хладагента, кг	8,5	8,5	9,3	9,3	11,8	11,8	11,8

#### 1) Формула для расчета

Дополнительное количество хладагента определяется диаметром и длиной фреоновых проводов устанавливаемого на месте. (мм)

• Если длина фреоновых проводов до самого дальнего внутреннего блока меньше 30,5 метров.

$$\text{Дополнительное количество хладагента (кг)} = (0,36 \times L_1) + (0,23 \times L_2) + (0,16 \times L_3) + (0,11 \times L_4) + (0,2 \times L_5) + (0,12 \times L_6) + (0,06 \times L_7) + (0,024 \times L_8) + \alpha_1 + \alpha_2 + \alpha_3 + \alpha_4$$

• Если длина фреоновых проводов до самого дальнего внутреннего блока 30,5 метров или больше.

$$\text{Дополнительное количество хладагента (кг)} = (0,33 \times L_1) + (0,21 \times L_2) + (0,14 \times L_3) + (0,1 \times L_4) + (0,18 \times L_5) + (0,11 \times L_6) + (0,054 \times L_7) + (0,021 \times L_8) + \alpha_1 + \alpha_2 + \alpha_3 + \alpha_4$$

L1: Длина трубы высокого давления  $\varnothing 28,58$  (1-1/8"), (м)

L2: Длина трубы высокого давления  $\varnothing 22,2$  (7/8"), (м)

L3: Длина трубы высокого давления  $\varnothing 19,05$  (3/4"), (м)

L4: Длина трубы высокого давления  $\varnothing 15,88$  (5/8"), (м)

L5: Длина жидкостной трубы  $\varnothing 15,88$  (5/8"), (м)

L6: Длина жидкостной трубы  $\varnothing 12,7$  (1/2"), (м)

L7: Длина жидкостной трубы  $\varnothing 9,52$  (3/8"), (м)

L8: Длина жидкостной трубы  $\varnothing 6,35$  (1/4"), (м)

$\alpha_1, \alpha_2, \alpha_3, \alpha_4, \beta$ : Согласно таблице ниже.

Модель наружного блока	Кол-во для ВС-контроллера (главный/дополнительный)
	$\alpha_1$ (кг)
(E)P200	3,0
(E)P250	4,5
(E)P300	
(E)P350	6,0
(E)P400	
(E)P450	
(E)P500	
(E)P550	
(E)P600	
(E)P650	
(E)P700	
(E)P750	
(E)P800	
(E)P850	
(E)P900	

ВС-контроллер (главный)	
Тип HA1	$\alpha_2$ (кг)
1	2,0

ВС-контроллер (дополнительный)	
Общее количество ВС	$\alpha_3$ (кг)
1	1,0
2	2,0

Суммарный индекс подключенных внутренних блоков	Количество для внутренних блоков
	$\alpha_4$ (кг)
~ 80	2,0
81 - 160	2,5
161 - 330	3,0
331 - 390	3,5
391 - 480	4,5
481 - 630	5,0
631 - 710	6,0
711 - 800	8,0
801 - 890	9,0
891 - 1070	10,0
1071 - 1250	12,0
1251 ~	14,0

Модель наружного блока		Количество для наружных блоков
		$\beta$ (кг)
Одномодульный	P200	0,0
	P250	0,0
	P300	0,0
	P350	0,0
	P400	0,0
	P450	5,5
	P500	5,5

Модель наружного блока		Количество для наружных блоков
		$\beta$ (кг)
Много-модульный	P400	0,0
	P450	0,0
	P500	0,0
	P550	0,0
	P600	0,0
	P650	0,0
	P700	0,0
	P750	0,0
	P800	0,0
	P850	5,5
	P900	11,0

Модель наружного блока		Количество для наружных блоков
		$\beta$ (кг)
Одномодульный	EP200	0,0
	EP250	0,0
	EP300	0,0
	EP350	0,0
	EP400	1,0
	EP450	1,0
	EP500	1,0

Модель наружного блока		Количество для наружных блоков
		$\beta$ (кг)
Много-модульный	EP500	0,0
	EP550	0,0
	EP600	0,0
	EP650	0,0
	EP700	0,0
	EP750	1,0
	EP800	2,0
	EP850	2,0
	EP900	2,0

Полученный результат округлите до десятых в большую сторону. (Например, 18,04 кг округлите до 18,1 кг)

### 1) Максимальное количество хладагента

Существует предельное количество хладагента, которое можно заправить в блок. Независимо от количества хладагента полученного при расчете по формуле выше, не превышайте при заправке максимальное количество хладагента указанное в таблице ниже.

Суммарный индекс наружных блоков	P200 YLM	P250 YLM	P300 YLM	P350 YLM	P400 YLM	P450 YLM	P500 YLM
Максимальное кол-во хладагента (*1) (кг)	27,5	33,5	37,0	39,0	45,0	49,0	49,0

Суммарный индекс наружных блоков	P400 YSLM	P450 YSLM	P500 YSLM	P550 YSLM	P600 YSLM	P650 YSLM	P700 YSLM	P750 YSLM
Максимальное кол-во хладагента (*1) (кг)	52,0	52,0	52,0	59,0	62,5	75,0	79,5	79,5

Суммарный индекс наружных блоков	P800 YSLM	P850 YSLM	P950 YSLM
Максимальное кол-во хладагента (*1) (кг)	79,5	84,0	89,0

Суммарный индекс наружных блоков	EP200 YLM	EP250 YLM	EP300 YLM	EP350 YLM	EP400 YLM	EP450 YLM	EP500 YLM	EP500 YSLM
Максимальное кол-во хладагента (*1) (кг)	27,5	33,5	37,0	39,0	45,0	49,0	49,0	52,0

Суммарный индекс наружных блоков	EP550 YSLM	EP600 YSLM	EP650 YSLM	EP700 YSLM	EP750 YSLM	EP800 YSLM	EP850 YSLM	EP900 YSLM
Максимальное кол-во хладагента (*1) (кг)	59,0	62,5	75,0	79,5	79,5	79,5	84,0	89,0

\*1. Максимальное количество хладагента: количество хладагента заводской заправки и количество хладагента добавленного на месте.

## 2) Пример

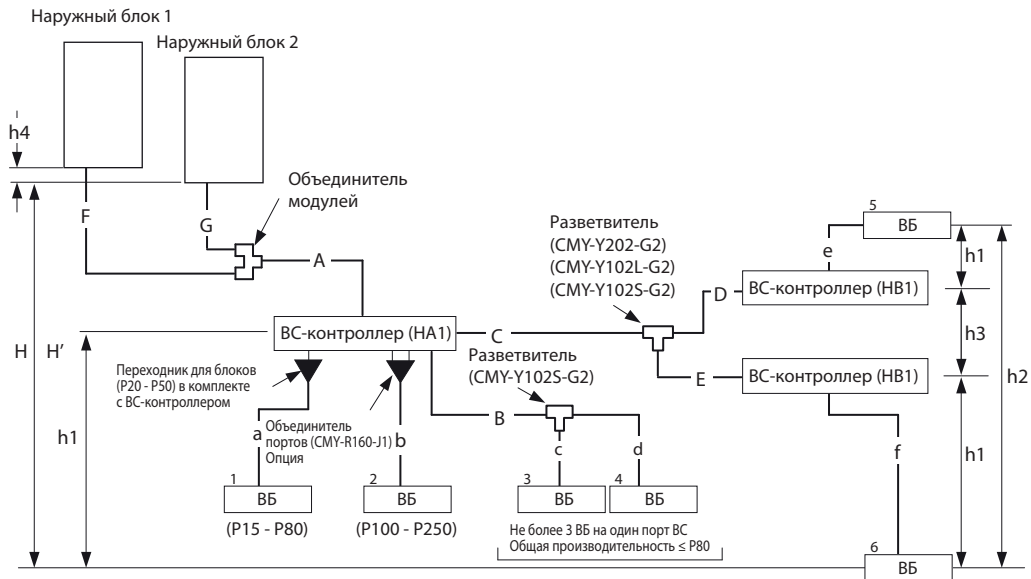

ВБ - внутренний блок.

## 3) Пример расчета

Если	{	Внутренний блок 1: P80	A: $\varnothing 28,58$	(1-1/8")	40 м	a: $\varnothing 9,52$ (3/8")	10 м
		Внутренний блок 2: P250	B: $\varnothing 9,52$	(3/8")	10 м	b: $\varnothing 9,52$ (3/8")	5 м
		Внутренний блок 3: P32	C: $\varnothing 9,52$	(3/8")	20 м	c: $\varnothing 6,35$ (1/4")	5 м
		Внутренний блок 4: P40	D: $\varnothing 9,52$	(3/8")	5 м	d: $\varnothing 6,35$ (1/4")	10 м
		Внутренний блок 5: P32	E: $\varnothing 9,52$	(3/8")	5 м	e: $\varnothing 6,35$ (1/4")	5 м
		Внутренний блок 6: P63	F: $\varnothing 22,2$	(7/8")	3 м	f: $\varnothing 9,52$ (3/8")	5 м
			G: $\varnothing 19,05$	(3/4")	1 м		

Наружный блок 1: EP400

Наружный блок 2: EP350

Совокупная длина каждой жидкостной трубы.

$\varnothing 28,58$  A = 40 м

$\varnothing 22,2$  F = 3 м

$\varnothing 19,05$  G = 1 м

$\varnothing 9,52$  B + C + D + E + a + b + f = 60 м

$\varnothing 6,35$  c + d + e = 20 м

Рассчитываем по приведенной выше формуле:

Дополнительное количество хладагента (кг) =  $40 \times 0,33 + 3 \times 0,21 + 1 \times 0,14 + 50 \times 0,054 + 20 \times 0,021 + 6 + 2 + 2 + 5 = 32,63 \text{ кг} \approx 32,7 \text{ кг}$ .



### 6.3-9-4 Режим регулировки количества хладагента

Для того, чтобы дозаправить или удалить часть хладагента по мере необходимости в зависимости от режима работы, следуйте указанным ниже процедурам.

Если переключатель функций SW4 (922) на плате управления наружного блока (только для блока OS) установлен в положение ON (Вкл), то блок перейдет в режим регулировки количества хладагента и будут выполнены следующие действия.

#### Примечание

Блок не перейдет в режим регулировки количества хладагента, если переключатель функций на блоке OS установлен в положение Вкл.

#### Работа

Если блок находится в режиме регулировки количества хладагента, то клапан LEV на внутреннем блоке не открывается полностью так, как он нормально открывается во время работы в режиме охлаждения для обеспечения переохлаждения.

#### Примечания:

- 1) Отрегулируйте количество хладагента на основании значений TH4, TH3, TH6 и Tc следуя блок-схеме ниже. Значения TH4, TH3, TH6 и Tc могут быть отображены с помощью установки диагностического переключателя SW4 (SW6-10: Выкл) на плате управления блоков OS или OS.
- 2) Возможны случаи, когда количество хладагента может казаться достаточным в течение короткого промежутка времени после запуска блока в режиме регулировки количества хладагента, но впоследствии оно может оказаться недостаточным (когда работа холодильной системы стабилизируется).

#### Если количество хладагента действительно достаточно

TH3-TH6 на наружном блоке больше или равна 5°C и SH на внутреннем блоке находится в диапазоне между 5°C и 15°C.

#### Если количество хладагента кажется достаточным на данный момент, но может оказаться недостаточным позже.

TH3-TH6 на наружном блоке меньше или равна 5°C и SH на внутреннем блоке меньше или равна 5°C.

Подождите до тех пор, пока значение TH3-TH6 не достигнет 5°C или более высокого значения и SH на внутреннем блоке будет в диапазоне между 5°C и 15°C для того, чтобы определить, является ли количество хладагента достаточным.

- 3) Если высокое давление не достигает 2,0 МПа, корректная регулировка количества хладагента не возможна. Выполняйте регулировку при температуре наружного воздуха не менее 20°C.
- 4) Режим регулировки количества хладагента автоматически закончится через 90 минут после его начала. В этом случае, после выключения переключателя SW4 (922) и его повторного включения, блок снова вернется в режим регулировки количества хладагента.

#### Установки SW4



\* Подробности считывания установок SW4 смотрите в разделе 9.2-1-1 Диагностические индикаторы

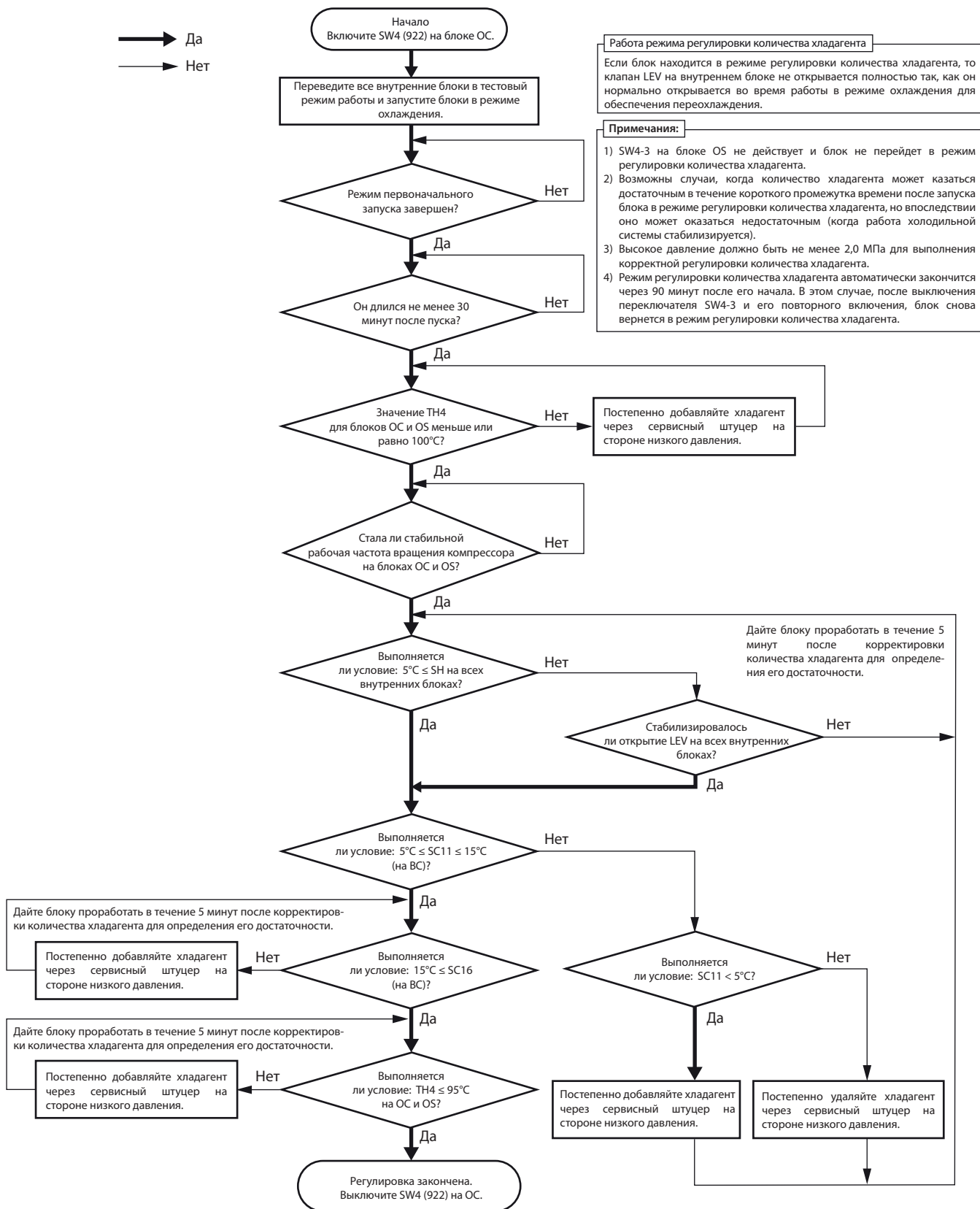

**⚠ Внимание**  
Не выпускайте удаляемый хладагент в атмосферу.

**⚠ Внимание**  
Производите дозаправку системы только жидким хладагентом.  
• Если дозаправка производится газообразным хладагентом, то состав смеси в баллоне (хладагент R410A - это смесь R32 и R125) может измениться и производительность системы будет снижена.

## 6.3-10 Симптомы, которые не связаны с неисправностью

Симптом	Индикация пульта управления	Причина
Внутренний блок не работает в режиме охлаждения (обогрева).	Сообщение «Cooling (heating)» мигает на дисплее.	Блок не может работать в режиме обогрева (охлаждения), когда другой внутренний блок в том же гидравлическом контуре работает в режиме охлаждения (обогрева).
Воздушная заслонка на внутреннем блоке самопроизвольно изменяет свое положение.	Нормальная индикация на дисплее.	Через один час работы в режиме охлаждения с воздушной заслонкой в вертикальном положении, заслонка может автоматически изменить положение на горизонтальное. Заслонка автоматически изменяет положение на горизонтальное во время режима оттаивания блока, в режиме предварительного нагрева или при отключении термостата (достижении целевой температуры).
Скорость вентилятора изменяется во время режима обогрева.	Нормальная индикация на дисплее.	При выкл. термостате скорость вентилятора «Очень низкая». При вкл. термостата скорость изменяется от «Очень низкой» до установленной в зависимости от температуры трубы.
Вентилятор останавливается во время работы в режиме обогрева.	Оттаивание	Вентилятор выключается в режиме оттаивания.
Вентилятор вращается после остановки блока.	Нет индикации.	Если включался дополнительный электрический нагреватель, то вентилятор работает одну минуту после выключения блока для удаления остаточного тепла.
Скорость вентилятора не достигает заданной скорости при включении.	Подготовка режима обогрева.	Вентилятор работает на минимальной скорости в течение 5 минут после включения или до достижения температуры трубы 35°C. Затем вентилятор вращается в течение 2 минут на низкой скорости и после этого на заданной скорости. (Режим предварительного нагрева)
При включении питания на пульте управления внутреннего блока в течение 5 минут отображается сообщение показанное справа.	Сообщение «НО» или «Please wait» мигает на дисплее.	Система находится в режиме первоначальной загрузки (режим инициализации). Подождите, пока мигающее сообщение «НО» или «Please wait» выключится.
Дренажный насос не останавливается при выключении блока.	Нет индикации.	После выключения режима охлаждения дренажный насос продолжает работать в течение трех минут.
Дренажный насос работает при выключенном блоке.	Нет индикации.	Дренажный насос включается, если вода появляется в дренажном поддоне, даже если блок выключен.
Внутренний блок и ВС-контроллер издают шум при изменении режима работы охлаждения/обогрев.	Нормальная индикация на дисплее.	Этот шум возникает при реверсировании холодильного контура. Возникновение шума является нормальным.
Сразу после начала работы из внутреннего блока слышен звук течения хладагента.	Нормальная индикация на дисплее.	Это вызвано нестабильностью переходного режима потока хладагента. Возникновение шума является нормальным.
Из внутреннего блока, которые не работает в режиме обогрева, иногда выходит теплый воздух.	Нормальная индикация на дисплее.	Это вызвано тем, что фактически клапан LEV некоторых внутренних блоков слегка приоткрыт для предотвращения сжижения хладагента во внутренних блоках, которые не работают в режиме обогрева и накопления хладагента в компрессоре. Это является частью нормальной работы.

6.3-11 Стандартные рабочие параметры (данные для справки)

6.3-11-1 Одномодульный блок (стандартный)

Модель наружного блока				PURY-P200YLM-A	PURY-P250YLM-A	
Модель ВС-контроллера				CMB-P104V-G1	CMB-P104V-G1	
Условия эксплуатации	Окружающая температура (охлаждение)	Внутри помещения	DB/WB*	27°C/19°C	27°C/19°C	
		Снаружи		35°C/-	35°C/-	
	Окружающая температура (обогрев)	Внутри помещения	DB/WB	20°C/-	20°C/-	
		Снаружи		7°C/6°C	7°C/6°C	
	Внутренний блок	Количество подключенных блоков	шт.	2	2	
		Количество работающих блоков		2	2	
		Модель		-	100/100	125/125
	Фреоновод	Главный фреоновод	м	5	5	
		Ответвление		10	10	
		Суммарная длина фреоновода		25	25	
	Скорость вращения вентилятора			-	высокая	высокая
	Количество хладагента			кг	17,3	19,0
	Наружный блок	Напряжение		В	400	400
<b>Режим только охлаждения</b>						
Наружный блок	Суммарный ток		А	9,5	12,7	
	Частота вращения компрессора		Гц	52	65	
Открытие LEV	Внутренний блок		импульс	325/325	387/387	
	ВС-контроллер (1/2/3)			2000/-/180	2000/-/170	
Давление	Высокое давление (63HS1)/низкое давление (63LS)		МПа	2,82/0,95	2,94/0,97	
	ВС-контроллер на жидкостной стороне (PS1)/средняя точка (PS3)			2,76/2,76	2,86/2,86	
Температура в различных частях контура	Наружный блок	Нагнетание (TH4)	°C	76	87	
		Выход теплообменника (TH3)		41	41	
		Вход аккумулятора		14	8	
		Выход аккумулятора		14	8	
		Всасывание (компрессор)		23	19	
		Картер компрессора		34	40	
	Внутренний блок	Вход LEV		24	19	
		Вход теплообменника		12	6	
		<b>Режим только обогрева</b>				
Наружный блок	Суммарный ток		А	10,4	13,8	
	Частота вращения компрессора		Гц	53	71	
Открытие LEV	Внутренний блок		импульс	332/332	406/406	
	ВС-контроллер (1/2/3)			110/-/520	110/-/590	
Давление	Высокое давление (63HS1)/низкое давление (63LS)		МПа	2,38/0,66	2,32/0,63	
	ВС-контроллер на жидкостной стороне (PS1)/средняя точка (PS3)			2,32/2,00	2,26/2,05	
Температура в различных частях контура	Наружный блок	Нагнетание (TH4)	°C	68	78	
		Вход теплообменника (TH6)		2	0	
		Вход аккумулятора		1	-2	
		Выход аккумулятора		1	-3	
		Всасывание (компрессор)		1	-3	
		Картер компрессора		40	40	
	Внутренний блок	Вход LEV		30	36	
		Вход теплообменника		62	68	

\* DB - температура по сухому термометру; WB - температура по влажному термометру.

Модель наружного блока				PURY-P300YLM-A	PURY-P350YLM-A
Модель BC-контроллера				CMB-P104V-G1	CMB-P108V-G1
Условия эксплуатации	Окружающая температура (охлаждение)	Внутри помещения	DB/WB*	27°C/19°C	27°C/19°C
		Снаружи		35°C/-	35°C/-
	Окружающая температура (обогрев)	Внутри помещения	DB/WB	20°C/-	20°C/-
		Снаружи		7°C/6°C	7°C/6°C
	Внутренний блок	Количество подключенных блоков	шт.	3	3
		Количество работающих блоков		3	3
		Модель		-	100/100/100
	Фреоновод	Главный фреоновод	м	5	5
		Ответвление		10	10
		Суммарная длина фреоновода		35	35
Скорость вращения вентилятора		-	высокая	высокая	
Количество хладагента		кг	20,4	22,4	
Наружный блок		Напряжение	В	400	400
<b>Режим только охлаждения</b>					
Наружный блок	Суммарный ток		А	15,7	20,3
	Частота вращения компрессора		Гц	74	95
Открытие LEV	Внутренний блок		импульс	325/325/325	325/387/387
	BC-контроллер (1/2/3)			2000/-/210	2000/2000/250
Давление	Высокое давление (63HS1)/низкое давление (63LS)		МПа	3,11/0,93	3,18/0,92
	BC-контроллер на жидкостной стороне (PS1)/средняя точка (PS3)			3,02/3,01	3,11/3,11
Температура в различных частях контура	Наружный блок	Нагнетание (TH4)	°C	82	83
		Выход теплообменника (TH3)		43	44
		Вход аккумулятора		10	10
		Выход аккумулятора		10	10
		Всасывание (компрессор)		22	22
		Картер компрессора		44	44
	Внутренний блок	Вход LEV		22	22
		Вход теплообменника		13	13
		<b>Режим только обогрева</b>			
Наружный блок	Суммарный ток		А	17,2	20,8
	Частота вращения компрессора		Гц	81	101
Открытие LEV	Внутренний блок		импульс	332/332/332	332/406/406
	BC-контроллер (1/2/3)			110/-/600	110/110/870
Давление	Высокое давление (63HS1)/низкое давление (63LS)		МПа	2,37/0,59	2,30/0,63
	BC-контроллер на жидкостной стороне (PS1)/средняя точка (PS3)			2,33/2,01	2,23/2,00
Температура в различных частях контура	Наружный блок	Нагнетание (TH4)	°C	73	73
		Вход теплообменника (TH6)		2	2
		Вход аккумулятора		-1	-1
		Выход аккумулятора		-1	-1
		Всасывание (компрессор)		-1	-1
		Картер компрессора		40	40
	Внутренний блок	Вход LEV		28	28
		Вход теплообменника		67	67

Модель наружного блока				PURY-P400YLM-A	PURY-P450YLM-A
Модель ВС-контроллера				CMB-P104V-GA1	CMB-P108V-GA1
Условия эксплуатации	Окружающая температура (охлаждение)	Внутри помещения	DB/WB*	27°C/19°C	27°C/19°C
		Снаружи		35°C/-	35°C/-
	Окружающая температура (обогрев)	Внутри помещения	DB/WB	20°C/-	20°C/-
		Снаружи		7°C/6°C	7°C/6°C
	Внутренний блок	Количество подключенных блоков	шт.	4	4
		Количество работающих блоков		4	4
		Модель	-	100/100/100/100	100/100/125/125
	Фреоновый трубопровод	Главный фреоновый трубопровод	м	5	5
		Ответвление		10	10
		Суммарная длина фреоновый трубопровода		45	45
Скорость вращения вентилятора		-	высокая	высокая	
Количество хладагента		кг	24,4	31,4	
Наружный блок	Напряжение	V	400	400	
<b>Режим только охлаждения</b>					
Наружный блок	Суммарный ток		A	23,4	24,2
	Частота вращения компрессора		Гц	97	111
Открытие LEV	Внутренний блок		импульс	325/325/325/325	325/325/387/387
	ВС-контроллер (1/2/3)			2000/-/210	2000/2000/250
Давление	Высокое давление (63HS1)/низкое давление (63LS)		МПа	3,33/0,92	2,96/0,91
	ВС-контроллер на жидкостной стороне (PS1)/средняя точка (PS3)			3,24/3,23	2,89/2,89
Температура в различных частях контура	Наружный блок	Нагнетание (TH4)	°C	82	83
		Выход теплообменника (TH3)		43	44
		Вход аккумулятора		10	10
		Выход аккумулятора		10	10
		Всасывание (компрессор)		22	22
		Картер компрессора		44	44
	Внутренний блок	Вход LEV		22	22
		Вход теплообменника		13	13
		<b>Режим только обогрева</b>			
Наружный блок	Суммарный ток		A	19,9	25,7
	Частота вращения компрессора		Гц	102	117
Открытие LEV	Внутренний блок		импульс	332/332/332/332	332/332/406/406
	ВС-контроллер (1/2/3)			110/-/600	110/110/870
Давление	Высокое давление (63HS1)/низкое давление (63LS)		МПа	2,30/0,59	2,36/0,62
	ВС-контроллер на жидкостной стороне (PS1)/средняя точка (PS3)			2,27/2,00	2,29/2,07
Температура в различных частях контура	Наружный блок	Нагнетание (TH4)	°C	73	73
		Вход теплообменника (TH6)		2	2
		Вход аккумулятора		-1	-1
		Выход аккумулятора		-1	-1
		Всасывание (компрессор)		-1	-1
		Картер компрессора		40	40
	Внутренний блок	Вход LEV		28	28
		Вход теплообменника		67	67

Модель наружного блока				PURY-P500YLM-A
Модель BC-контроллера				CMB-P106V-GA1
Условия эксплуатации	Окружающая температура (охлаждение)	Внутри помещения	DB/WB*	27°C/19°C
		Снаружи		35°C/-
	Окружающая температура (обогрев)	Внутри помещения	DB/WB	20°C/-
		Снаружи		7°C/6°C
	Внутренний блок	Количество подключенных блоков	шт.	5
		Количество работающих блоков		5
		Модель	-	100/100/100/100/100
	Фреоновод	Главный фреоновод	м	5
		Ответвление		10
		Суммарная длина фреоновода		55
Скорость вращения вентилятора		-	высокая	
Количество хладагента		кг	32,5	
Наружный блок		В	400	
<b>Режим только охлаждения</b>				
Наружный блок	Суммарный ток		А	30,9
	Частота вращения компрессора		Гц	112
Открытие LEV	Внутренний блок		импульс	325/325/325/325/325
	BC-контроллер (1/2/3)			2000/2000/250
Давление	Высокое давление (63HS1)/низкое давление (63LS)		МПа	3,02/0,89
	BC-контроллер на жидкостной стороне (PS1)/средняя точка (PS3)			2,89/2,89
Температура в различных частях контура	Наружный блок	Нагнетание (TH4)	°C	83
		Выход теплообменника (TH3)		44
		Вход аккумулятора		10
		Выход аккумулятора		10
		Всасывание (компрессор)		22
		Картер компрессора		44
	Внутренний блок	Вход LEV		22
		Вход теплообменника		13
		<b>Режим только обогрева</b>		
Наружный блок	Суммарный ток		А	26,9
	Частота вращения компрессора		Гц	120
Открытие LEV	Внутренний блок		импульс	332/332/332/332/332
	BC-контроллер (1/2/3)			110/110/870
Давление	Высокое давление (63HS1)/низкое давление (63LS)		МПа	2,79/0,66
	BC-контроллер на жидкостной стороне (PS1)/средняя точка (PS3)			2,69/2,50
Температура в различных частях контура	Наружный блок	Нагнетание (TH4)	°C	73
		Вход теплообменника (TH6)		2
		Вход аккумулятора		-1
		Выход аккумулятора		-1
		Всасывание (компрессор)		-1
		Картер компрессора		40
	Внутренний блок	Вход LEV		28
		Вход теплообменника		67

## 6.3-11-2 Двухмодульный блок (стандартный)

Модель модульного блока				PURY-P400YSLM-A	
Модель наружного блока				PURY-P200YLM-A	PURY-P200YLM-A
Модель ВС-контроллера				CMB-P104V-GA1	
Условия эксплуатации	Окружающая температура (охлаждение)	Внутри помещения	DB/WB*	27°C/19°C	
		Снаружи		35°C/-	
	Окружающая температура (обогрев)	Внутри помещения	DB/WB	20°C/-	
		Снаружи		7°C/6°C	
	Внутренний блок	Количество подключенных блоков	шт.	4	
		Количество работающих блоков		4	
		Модель		100/100/100/100	
	Фреоновод	Главный фреоновод	м	5	
		Ответвление		10	
		Суммарная длина фреоновода		45	
Скорость вращения вентилятора			-	высокая	
Количество хладагента			кг	33,1	
Наружный блок	Напряжение	В	400	400	
<b>Режим только охлаждения</b>					
Наружный блок	Суммарный ток		А	19,8	
	Частота вращения компрессора		Гц	52	52
Открытие LEV	Внутренний блок		импульс	325/325/325/325	
	ВС-контроллер (1/2/3)			2000/-/250	
Давление	Высокое давление (63HS1)/низкое давление (63LS)		МПа	2,82/0,95	2,82/0,95
	ВС-контроллер на жидкостной стороне (PS1)/средняя точка (PS3)			2,76/2,76	
Температура в различных частях контура	Наружный блок	Нагнетание (ТН4)	°C	76	76
		Выход теплообменника (ТН3)		41	41
		Вход аккумулятора		14	14
		Выход аккумулятора		14	14
		Всасывание (компрессор)		23	23
		Картер компрессора		34	34
	Внутренний блок	Вход LEV	24		
		Вход теплообменника	12		
<b>Режим только обогрева</b>					
Наружный блок	Суммарный ток		А	20,9	
	Частота вращения компрессора		Гц	53	53
Открытие LEV	Внутренний блок		импульс	332/332/332/332	
	ВС-контроллер (1/2/3)			110/-/520	
Давление	Высокое давление (63HS1)/низкое давление (63LS)		МПа	2,38/0,66	2,38/0,66
	ВС-контроллер на жидкостной стороне (PS1)/средняя точка (PS3)			2,32/2,00	
Температура в различных частях контура	Наружный блок	Нагнетание (ТН4)	°C	68	68
		Вход теплообменника (ТН6)		2	2
		Вход аккумулятора		1	1
		Выход аккумулятора		1	1
		Всасывание (компрессор)		1	1
		Картер компрессора		40	40
	Внутренний блок	Вход LEV	30		
		Вход теплообменника	62		



Модель модульного блока				PURY-P450YSLM-A	
Модель наружного блока				PURY-P250YLM-A	PURY-P200YLM-A
Модель ВС-контроллера				CMB-P108V-GA1	
Условия эксплуатации	Окружающая температура (охлаждение)	Внутри помещения	DB/WB*	27°C/19°C	
		Снаружи		35°C/-	
	Окружающая температура (обогрев)	Внутри помещения	DB/WB	20°C/-	
		Снаружи		7°C/6°C	
	Внутренний блок	Количество подключенных блоков	шт.	4	
		Количество работающих блоков		4	
		Модель		100/100/125/125	
	Фреоновод	Главный фреоновод	м	5	
		Ответвление		10	
		Суммарная длина фреоновода		45	
Скорость вращения вентилятора			-	высокая	
Количество хладагента			кг	33,1	
Наружный блок	Напряжение	В	400	400	
<b>Режим только охлаждение</b>					
Наружный блок	Суммарный ток		А	22,7	
	Частота вращения компрессора		Гц	65	65
Открытие LEV	Внутренний блок		импульс	325/325/387/387	
	ВС-контроллер (1/2/3)			2000/2000/250	
Давление	Высокое давление (63HS1)/низкое давление (63LS)		МПа	2,94/0,97	2,94/0,97
	ВС-контроллер на жидкостной стороне (PS1)/средняя точка (PS3)			2,86/2,86	
Температура в различных частях контура	Наружный блок	Нагнетание (TH4)	°C	87	87
		Выход теплообменника (TH3)		41	41
		Вход аккумулятора		8	8
		Выход аккумулятора		8	8
		Всасывание (компрессор)		19	19
		Картер компрессора		40	40
	Внутренний блок	Вход LEV		19	
		Вход теплообменника		6	
<b>Режим только обогрев</b>					
Наружный блок	Суммарный ток		А	24,0	
	Частота вращения компрессора		Гц	71	71
Открытие LEV	Внутренний блок		импульс	332/332/406/406	
	ВС-контроллер (1/2/3)			110/-/590	
Давление	Высокое давление (63HS1)/низкое давление (63LS)		МПа	2,32/0,63	2,32/0,63
	ВС-контроллер на жидкостной стороне (PS1)/средняя точка (PS3)			2,26/2,05	
Температура в различных частях контура	Наружный блок	Нагнетание (TH4)	°C	78	78
		Вход теплообменника (TH6)		0	0
		Вход аккумулятора		-2	-2
		Выход аккумулятора		-3	-3
		Всасывание (компрессор)		-3	-3
		Картер компрессора		40	40
	Внутренний блок	Вход LEV		36	
		Вход теплообменника		68	

Модель модульного блока				PURY-P500YSLM-A	
Модель наружного блока				PURY-P250YLM-A	PURY-P250YLM-A
Модель ВС-контроллера				CMB-P108V-GA1	
Условия эксплуатации	Окружающая температура (охлаждение)	Внутри помещения	DB/WB*	27°C/19°C	
		Снаружи		35°C/-	
	Окружающая температура (обогрев)	Внутри помещения	DB/WB	20°C/-	
		Снаружи		7°C/6°C	
	Внутренний блок	Количество подключенных блоков	шт.	5	
		Количество работающих блоков		5	
		Модель	-	100/100/100/100/100	
	Фреоновый провод	Главный фреоновый провод	м	5	
		Ответвление		10	
		Суммарная длина фреоновый провод		55	
Скорость вращения вентилятора		-	высокая		
Количество хладагента		кг	34,2		
Наружный блок	Напряжение	В	400	400	
<b>Режим только охлаждения</b>					
Наружный блок	Суммарный ток		А	30,9	
	Частота вращения компрессора		Гц	65	65
Открытие LEV	Внутренний блок		импульс	325/325/325/325/325	
	ВС-контроллер (1/2/3)			2000/2000/270	
Давление	Высокое давление (63HS1)/низкое давление (63LS)		МПа	2,94/0,97	2,94/0,97
	ВС-контроллер на жидкостной стороне (P51)/средняя точка (P53)			2,86/2,86	
Температура в различных частях контура	Наружный блок	Нагнетание (ТН4)	°C	87	87
		Выход теплообменника (ТН3)		41	41
		Вход аккумулятора		8	8
		Выход аккумулятора		8	8
		Всасывание (компрессор)		19	19
		Картер компрессора		42	40
	Внутренний блок	Вход LEV	19		
		Вход теплообменника	6		
<b>Режим только обогрева</b>					
Наружный блок	Суммарный ток		А	26,9	
	Частота вращения компрессора		Гц	71	71
Открытие LEV	Внутренний блок		импульс	332/332/332/332/332	
	ВС-контроллер (1/2/3)			110/110/1050	
Давление	Высокое давление (63HS1)/низкое давление (63LS)		МПа	2,32/0,63	2,32/0,63
	ВС-контроллер на жидкостной стороне (P51)/средняя точка (P53)			2,26/2,05	
Температура в различных частях контура	Наружный блок	Нагнетание (ТН4)	°C	78	78
		Вход теплообменника (ТН6)		0	0
		Вход аккумулятора		-2	-2
		Выход аккумулятора		-3	-3
		Всасывание (компрессор)		-3	-3
		Картер компрессора		40	40
	Внутренний блок	Вход LEV	36		
		Вход теплообменника	68		

Модель модульного блока				PURY-P550YSLM-A	
Модель наружного блока				PURY-P300YLM-A	PURY-P250YLM-A
Модель ВС-контроллера				CMB-P1013V-GA1	
Условия эксплуатации	Окружающая температура (охлаждение)	Внутри помещения	DB/WB*	27°C/19°C	
		Снаружи		35°C/-	
	Окружающая температура (обогрев)	Внутри помещения	DB/WB	20°C/-	
		Снаружи		7°C/6°C	
	Внутренний блок	Количество подключенных блоков	шт.	5	
		Количество работающих блоков		5	
		Модель	-	100/100/100/125/125	
	Фреоновод	Главный фреоновод	м	5	
		Ответвление		10	
		Суммарная длина фреоновода		55	
Скорость вращения вентилятора		-	высокая		
Количество хладагента		кг	35,6		
Наружный блок	Напряжение	В	400	400	
<b>Режим только охлаждение</b>					
Наружный блок	Суммарный ток		А	30,0	
	Частота вращения компрессора		Гц	70	69
Открытие LEV	Внутренний блок		импульс	325/325/325/387/387	
	ВС-контроллер (1/2/3)			2000/2000/280	
Давление	Высокое давление (63HS1)/низкое давление (63LS)		МПа	2,82/0,95	2,82/0,95
	ВС-контроллер на жидкостной стороне (PS1)/средняя точка (PS3)			2,76/2,76	
Температура в различных частях контура	Наружный блок	Нагнетание (TH4)	°C	82	82
		Выход теплообменника (TH3)		43	39
		Вход аккумулятора		8	8
		Выход аккумулятора		8	8
		Всасывание (компрессор)		20	19
		Картер компрессора		42	40
	Внутренний блок	Вход LEV		22	
		Вход теплообменника		9	
<b>Режим только обогрев</b>					
Наружный блок	Суммарный ток		А	31,0	
	Частота вращения компрессора		Гц	76	76
Открытие LEV	Внутренний блок		импульс	332/332/332/406/406	
	ВС-контроллер (1/2/3)			110/110/1120	
Давление	Высокое давление (63HS1)/низкое давление (63LS)		МПа	2,38/0,66	2,38/0,66
	ВС-контроллер на жидкостной стороне (PS1)/средняя точка (PS3)			2,34/2,00	
Температура в различных частях контура	Наружный блок	Нагнетание (TH4)	°C	69	69
		Вход теплообменника (TH6)		2	0
		Вход аккумулятора		-1	-2
		Выход аккумулятора		-1	-3
		Всасывание (компрессор)		-1	-3
		Картер компрессора		40	40
	Внутренний блок	Вход LEV		36	
		Вход теплообменника		68	

Модель модульного блока				PURY-P600YSLM-A	
Модель наружного блока				PURY-P300YLM-A	PURY-P300YLM-A
Модель ВС-контроллера				CMB-P1013V-GA1	
Условия эксплуатации	Окружающая температура (охлаждение)	Внутри помещения	DB/WB*	27°C/19°C	
		Снаружи		35°C/-	
	Окружающая температура (обогрев)	Внутри помещения	DB/WB	20°C/-	
		Снаружи		7°C/6°C	
	Внутренний блок	Количество подключенных блоков	шт.	6	
		Количество работающих блоков		6	
		Модель	-	100/100/100/100/100/100	
	Фреоновый провод	Главный фреоновый провод	м	5	
		Ответвление		10	
		Суммарная длина фреоновой трубы		65	
Скорость вращения вентилятора		-	высокая		
Количество хладагента		кг	37,0		
Наружный блок	Напряжение	В	400	400	
<b>Режим только охлаждения</b>					
Наружный блок	Суммарный ток		А	33,5	
	Частота вращения компрессора		Гц	74	74
Открытие LEV	Внутренний блок		импульс	325/325/325/325/325/325	
	ВС-контроллер (1/2/3)			2000/2000/280	
Давление	Высокое давление (63HS1)/низкое давление (63LS)		МПа	3,11/0,93	3,11/0,93
	ВС-контроллер на жидкостной стороне (P51)/средняя точка (P53)			3,02/3,02	
Температура в различных частях контура	Наружный блок	Нагнетание (ТН4)	°C	82	82
		Выход теплообменника (ТН3)		43	43
		Вход аккумулятора		10	10
		Выход аккумулятора		10	10
		Всасывание (компрессор)		22	22
		Картер компрессора		44	44
	Внутренний блок	Вход LEV	22		
		Вход теплообменника	13		
<b>Режим только обогрева</b>					
Наружный блок	Суммарный ток		А	35,2	
	Частота вращения компрессора		Гц	81	81
Открытие LEV	Внутренний блок		импульс	332/332/332/332/332/332	
	ВС-контроллер (1/2/3)			110/110/1190	
Давление	Высокое давление (63HS1)/низкое давление (63LS)		МПа	2,37/0,59	2,37/0,59
	ВС-контроллер на жидкостной стороне (P51)/средняя точка (P53)			2,34/2,00	
Температура в различных частях контура	Наружный блок	Нагнетание (ТН4)	°C	73	73
		Вход теплообменника (ТН6)		2	2
		Вход аккумулятора		-1	-1
		Выход аккумулятора		-1	-1
		Всасывание (компрессор)		-1	-1
		Картер компрессора		40	40
	Внутренний блок	Вход LEV	28		
		Вход теплообменника	67		

Модель модульного блока				PURY-P650YSLM-A	
Модель наружного блока				PURY-P350YLM-A	PURY-P300YLM-A
Модель ВС-контроллера				CMB-P1016V-HA1	
Условия эксплуатации	Окружающая температура (охлаждение)	Внутри помещения	DB/WB*	27°C/19°C	
		Снаружи		35°C/-	
	Окружающая температура (обогрев)	Внутри помещения	DB/WB	20°C/-	
		Снаружи		7°C/6°C	
	Внутренний блок	Количество подключенных блоков	шт.	6	
		Количество работающих блоков		6	
		Модель	-	100/100/100/100/125/125	
	Фреоновод	Главный фреоновод	м	5	
		Ответвление		10	
		Суммарная длина фреоновода		65	
Скорость вращения вентилятора			-	высокая	
Количество хладагента			кг	40,0	
Наружный блок	Напряжение	В	400	400	
<b>Режим только охлаждения</b>					
Наружный блок	Суммарный ток		А	36,8	
	Частота вращения компрессора		Гц	85	84
Открытие LEV	Внутренний блок		импульс	325/325/325/325/387/387	
	ВС-контроллер (1/2/3)			2000/2000/290	
Давление	Высокое давление (63HS1)/низкое давление (63LS)		МПа	3,18/0,92	3,18/0,92
	ВС-контроллер на жидкостной стороне (PS1)/средняя точка (PS3)			3,11/3,11	
Температура в различных частях контура	Наружный блок	Нагнетание (ТН4)	°C	82	82
		Выход теплообменника (ТН3)		43	43
		Вход аккумулятора		10	10
		Выход аккумулятора		10	10
		Всасывание (компрессор)		22	22
		Картер компрессора		44	44
	Внутренний блок	Вход LEV	22		
		Вход теплообменника	13		
<b>Режим только обогрева</b>					
Наружный блок	Суммарный ток		А	37,0	
	Частота вращения компрессора		Гц	91	91
Открытие LEV	Внутренний блок		импульс	332/332/332/332/406/406	
	ВС-контроллер (1/2/3)			110/110/1190	
Давление	Высокое давление (63HS1)/низкое давление (63LS)		МПа	2,37/0,59	2,37/0,59
	ВС-контроллер на жидкостной стороне (PS1)/средняя точка (PS3)			2,33/2,01	
Температура в различных частях контура	Наружный блок	Нагнетание (ТН4)	°C	73	73
		Вход теплообменника (ТН6)		2	2
		Вход аккумулятора		-1	-1
		Выход аккумулятора		-1	-1
		Всасывание (компрессор)		-1	-1
		Картер компрессора		40	40
	Внутренний блок	Вход LEV	28		
		Вход теплообменника	67		

Модель модульного блока				PURY-P700YSLM-A	
Модель наружного блока				PURY-P350YLM-A	PURY-P350YLM-A
Модель ВС-контроллера				CMB-P1016V-HA1	
Условия эксплуатации	Окружающая температура (охлаждение)	Внутри помещения	DB/WB*	27°C/19°C	
		Снаружи		35°C/-	
	Окружающая температура (обогрев)	Внутри помещения	DB/WB	20°C/-	
		Снаружи		7°C/6°C	
	Внутренний блок	Количество подключенных блоков	шт.	7	
		Количество работающих блоков		7	
		Модель	-	100/100/100/100/100/100/100	
	Фреоновый провод	Главный фреоновый провод	м	5	
		Ответвление		10	
		Суммарная длина фреоновой трубы		75	
Скорость вращения вентилятора		-	высокая		
Количество хладагента		кг	40,6		
Наружный блок	Напряжение	В	400	400	
<b>Режим только охлаждения</b>					
Наружный блок	Суммарный ток		А	42,0	
	Частота вращения компрессора		Гц	95	95
Открытие LEV	Внутренний блок		импульс	325/325/325/325/325/325/325	
	ВС-контроллер (1/2/3)			2000/2000/290	
Давление	Высокое давление (63HS1)/низкое давление (63LS)		МПа	3,18/0,92	3,18/0,92
	ВС-контроллер на жидкостной стороне (P51)/средняя точка (P53)			3,11/3,11	
Температура в различных частях контура	Наружный блок	Нагнетание (ТН4)	°C	83	83
		Выход теплообменника (ТН3)		44	44
		Вход аккумулятора		10	10
		Выход аккумулятора		10	10
		Всасывание (компрессор)		22	22
		Картер компрессора		44	44
	Внутренний блок	Вход LEV	22		
		Вход теплообменника	13		
<b>Режим только обогрева</b>					
Наружный блок	Суммарный ток		А	40,7	
	Частота вращения компрессора		Гц	101	101
Открытие LEV	Внутренний блок		импульс	332/332/332/332/332/332/332	
	ВС-контроллер (1/2/3)			110/110/1190	
Давление	Высокое давление (63HS1)/низкое давление (63LS)		МПа	2,30/0,63	2,30/0,63
	ВС-контроллер на жидкостной стороне (P51)/средняя точка (P53)			2,23/2,00	
Температура в различных частях контура	Наружный блок	Нагнетание (ТН4)	°C	73	73
		Вход теплообменника (ТН6)		2	2
		Вход аккумулятора		-1	-1
		Выход аккумулятора		-1	-1
		Всасывание (компрессор)		-1	-1
		Картер компрессора		40	40
	Внутренний блок	Вход LEV	28		
		Вход теплообменника	67		

Модель модульного блока				PURY-P750YSLM-A	
Модель наружного блока				PURY-P400YLM-A	PURY-P350YLM-A
Модель ВС-контроллера				CMB-P1016V-HA1	
Условия эксплуатации	Окружающая температура (охлаждение)	Внутри помещения	DB/WB*	27°C/19°C	
		Снаружи		35°C/-	
	Окружающая температура (обогрев)	Внутри помещения	DB/WB	20°C/-	
		Снаружи		7°C/6°C	
	Внутренний блок	Количество подключенных блоков	шт.	7	
		Количество работающих блоков		7	
		Модель	-	100/100/100/100/100/125/125	
	Фреоновод	Главный фреоновод	м	5	
		Ответвление		10	
		Суммарная длина фреоновода		75	
Скорость вращения вентилятора		-	высокая		
Количество хладагента		кг	42,6		
Наружный блок	Напряжение	В	400	400	
<b>Режим только охлаждение</b>					
Наружный блок	Суммарный ток		А	45,2	
	Частота вращения компрессора		Гц	97	97
Открытие LEV	Внутренний блок		импульс	325/325/325/325/325/387/387	
	ВС-контроллер (1/2/3)			2000/2000/290	
Давление	Высокое давление (63HS1)/низкое давление (63LS)		МПа	3,33/0,92	3,33/0,92
	ВС-контроллер на жидкостной стороне (PS1)/средняя точка (PS3)			3,31/3,31	
Температура в различных частях контура	Наружный блок	Нагнетание (TH4)	°C	82	83
		Выход теплообменника (TH3)		43	44
		Вход аккумулятора		10	10
		Выход аккумулятора		10	10
		Всасывание (компрессор)		22	22
		Картер компрессора		44	44
	Внутренний блок	Вход LEV	22		
		Вход теплообменника	13		
<b>Режим только обогрев</b>					
Наружный блок	Суммарный ток		А	40,8	
	Частота вращения компрессора		Гц	102	101
Открытие LEV	Внутренний блок		импульс	332/332/332/332/332/406/406	
	ВС-контроллер (1/2/3)			110/110/1190	
Давление	Высокое давление (63HS1)/низкое давление (63LS)		МПа	2,30/0,59	2,30/0,59
	ВС-контроллер на жидкостной стороне (PS1)/средняя точка (PS3)			2,27/2,00	
Температура в различных частях контура	Наружный блок	Нагнетание (TH4)	°C	73	73
		Вход теплообменника (TH6)		2	2
		Вход аккумулятора		-1	-1
		Выход аккумулятора		-1	-1
		Всасывание (компрессор)		-1	-1
		Картер компрессора		40	40
	Внутренний блок	Вход LEV	28		
		Вход теплообменника	67		

Модель модульного блока				PURY-P800YSLM-A	
Модель наружного блока				PURY-P400YLM-A	PURY-P400YLM-A
Модель ВС-контроллера				CMB-P1016V-HA1	
Условия эксплуатации	Окружающая температура (охлаждение)	Внутри помещения	DB/WB*	27°C/19°C	
		Снаружи		35°C/-	
	Окружающая температура (обогрев)	Внутри помещения	DB/WB	20°C/-	
		Снаружи		7°C/6°C	
	Внутренний блок	Количество подключенных блоков	шт.	8	
		Количество работающих блоков		8	
		Модель		100/100/100/100/100/100/100/100	
	Фреоновый провод	Главный фреоновый провод	м	5	
		Ответвление		10	
		Суммарная длина фреоновой трубы		85	
Скорость вращения вентилятора		-	высокая		
Количество хладагента		кг	43,2		
Наружный блок	Напряжение	В	400	400	
<b>Режим только охлаждения</b>					
Наружный блок	Суммарный ток		A	48,5	
	Частота вращения компрессора		Гц	97	95
Открытие LEV	Внутренний блок		импульс	325/325/325/325/325/325/325	
	ВС-контроллер (1/2/3)			2000/2000/290	
Давление	Высокое давление (63HS1)/низкое давление (63LS)		МПа	3,33/0,92	3,33/0,92
	ВС-контроллер на жидкостной стороне (P51)/средняя точка (P53)			3,31/3,31	
Температура в различных частях контура	Наружный блок	Нагнетание (ТН4)	°C	82	82
		Выход теплообменника (ТН3)		43	43
		Вход аккумулятора		10	10
		Выход аккумулятора		10	10
		Всасывание (компрессор)		22	22
		Картер компрессора		44	44
	Внутренний блок	Вход LEV		22	22
		Вход теплообменника		13	13
<b>Режим только обогрева</b>					
Наружный блок	Суммарный ток		A	39,9	
	Частота вращения компрессора		Гц	102	101
Открытие LEV	Внутренний блок		импульс	332/332/332/332/332/332/332	
	ВС-контроллер (1/2/3)			110/110/1190	
Давление	Высокое давление (63HS1)/низкое давление (63LS)		МПа	2,30/0,59	2,30/0,59
	ВС-контроллер на жидкостной стороне (P51)/средняя точка (P53)			2,27/2,00	
Температура в различных частях контура	Наружный блок	Нагнетание (ТН4)	°C	73	73
		Вход теплообменника (ТН6)		2	2
		Вход аккумулятора		-1	-1
		Выход аккумулятора		-1	-1
		Всасывание (компрессор)		-1	-1
		Картер компрессора		40	40
	Внутренний блок	Вход LEV		28	28
		Вход теплообменника		67	67



Модель модульного блока				PURY-P850YSLM-A	
Модель наружного блока				PURY-P450YLM-A	PURY-P400YLM-A
Модель ВС-контроллера				CMB-P1016V-HA1	
Условия эксплуатации	Окружающая температура (охлаждение)	Внутри помещения	DB/WB*	27°C/19°C	
		Снаружи		35°C/-	
	Окружающая температура (обогрев)	Внутри помещения	DB/WB	20°C/-	
		Снаружи		7°C/6°C	
	Внутренний блок	Количество подключенных блоков	шт.	8	
		Количество работающих блоков		8	
		Модель	-	100/100/100/100/100/100/125/125	
	Фреоновод	Главный фреоновод	м	5	
		Ответвление		10	
		Суммарная длина фреоновода		85	
Скорость вращения вентилятора		-	высокая		
Количество хладагента		кг	51,2		
Наружный блок	Напряжение	В	400	400	
<b>Режим только охлаждение</b>					
Наружный блок	Суммарный ток		А	49,9	
	Частота вращения компрессора		Гц	111	97
Открытие LEV	Внутренний блок		импульс	325/325/325/325/325/387/387	
	ВС-контроллер (1/2/3)			2000/2000/290	
Давление	Высокое давление (63HS1)/низкое давление (63LS)		МПа	2,96/0,91	2,96/0,91
	ВС-контроллер на жидкостной стороне (PS1)/средняя точка (PS3)			2,89/2,89	
Температура в различных частях контура	Наружный блок	Нагнетание (TH4)	°C	83	82
		Выход теплообменника (TH3)		44	43
		Вход аккумулятора		10	10
		Выход аккумулятора		10	10
		Всасывание (компрессор)		22	22
		Картер компрессора		44	44
	Внутренний блок	Вход LEV		22	
		Вход теплообменника		13	
<b>Режим только обогрев</b>					
Наружный блок	Суммарный ток		А	45,7	
	Частота вращения компрессора		Гц	117	102
Открытие LEV	Внутренний блок		импульс	332/332/332/332/332/406/406	
	ВС-контроллер (1/2/3)			110/110/1190	
Давление	Высокое давление (63HS1)/низкое давление (63LS)		МПа	2,36/0,62	2,36/0,62
	ВС-контроллер на жидкостной стороне (PS1)/средняя точка (PS3)			2,34/2,14	
Температура в различных частях контура	Наружный блок	Нагнетание (TH4)	°C	73	73
		Вход теплообменника (TH6)		2	2
		Вход аккумулятора		-1	-1
		Выход аккумулятора		-1	-1
		Всасывание (компрессор)		-1	-1
		Картер компрессора		40	40
	Внутренний блок	Вход LEV		28	
		Вход теплообменника		67	

Модель модульного блока				PURY-P900YSLM-A	
Модель наружного блока				PURY-P450YLM-A	PURY-P450YLM-A
Модель ВС-контроллера				CMB-P1016V-HA1	
Условия эксплуатации	Окружающая температура (охлаждение)	Внутри помещения	DB/WB*	27°C/19°C	
		Снаружи		35°C/-	
	Окружающая температура (обогрев)	Внутри помещения	DB/WB	20°C/-	
		Снаружи		7°C/6°C	
	Внутренний блок	Количество подключенных блоков	шт.	9	
		Количество работающих блоков		9	
		Модель		-	
	Фреоновый провод	Главный фреоновый провод	м	5	
		Ответвление		10	
		Суммарная длина фреоновой трубы		95	
	Скорость вращения вентилятора		-	высокая	
	Количество хладагента		кг	59,8	
Наружный блок	Напряжение	В	400	400	
<b>Режим только охлаждения</b>					
Наружный блок	Суммарный ток		А	50,6	
	Частота вращения компрессора		Гц	111	97
Открытие LEV	Внутренний блок		импульс	325/325/325/325/325/325/325/325	
	ВС-контроллер (1/2/3)			2000/2000/290	
Давление	Высокое давление (63HS1)/низкое давление (63LS)		МПа	2,96/0,91	2,96/0,91
	ВС-контроллер на жидкостной стороне (P51)/средняя точка (P53)			2,89/2,89	
Температура в различных частях контура	Наружный блок	Нагнетание (ТН4)	°C	83	83
		Выход теплообменника (ТН3)		44	44
		Вход аккумулятора		10	10
		Выход аккумулятора		10	10
		Всасывание (компрессор)		22	22
		Картер компрессора		44	44
	Внутренний блок	Вход LEV		22	
		Вход теплообменника		13	
<b>Режим только обогрева</b>					
Наружный блок	Суммарный ток		А	52,0	
	Частота вращения компрессора		Гц	117	117
Открытие LEV	Внутренний блок		импульс	332/332/332/332/332/332/332/332	
	ВС-контроллер (1/2/3)			110/110/1190	
Давление	Высокое давление (63HS1)/низкое давление (63LS)		МПа	2,36/0,62	2,36/0,62
	ВС-контроллер на жидкостной стороне (P51)/средняя точка (P53)			2,34/2,14	
Температура в различных частях контура	Наружный блок	Нагнетание (ТН4)	°C	73	73
		Вход теплообменника (ТН6)		2	2
		Вход аккумулятора		-1	-1
		Выход аккумулятора		-1	-1
		Всасывание (компрессор)		-1	-1
		Картер компрессора		40	40
	Внутренний блок	Вход LEV		28	
		Вход теплообменника		67	

## 6.3-11-3 Одномодульный блок (высокоэффективный)

Модель наружного блока				PURY-EP200YLM-A	PURY-EP250YLM-A		
Модель BC-контроллера				CMB-P104V-G1	CMB-P104V-G1		
Условия эксплуатации	Окружающая температура (охлаждение)	Внутри помещения	DB/WB*	27°C/19°C	27°C/19°C		
		Снаружи		35°C/-	35°C/-		
	Окружающая температура (обогрев)	Внутри помещения	DB/WB	20°C/-	20°C/-		
		Снаружи		7°C/6°C	7°C/6°C		
	Внутренний блок	Количество подключенных блоков	шт.	2	2		
		Количество работающих блоков		2	2		
		Модель		-	100/100	125/125	
	Фреонопровод	Главный фреонопровод	м	5	5		
		Ответвление		10	10		
		Суммарная длина фреонопровода		25	25		
	Скорость вращения вентилятора		-	высокая	высокая		
	Количество хладагента		кг	16,3	18,0		
	Наружный блок	Напряжение	В	400	400		
<b>Режим только охлаждения</b>							
Наружный блок	Суммарный ток	А	8,7	11,6			
	Частота вращения компрессора	Гц	52	65			
Открытие LEV	Внутренний блок	импульс	325/325	387/387			
	BC-контроллер (1/2/3)		2000/-/180	2000/-/170			
Давление	Высокое давление (63HS1)/низкое давление (63LS)	МПа	2,67/0,97	2,82/0,99			
	BC-контроллер на жидкостной стороне (PS1)/средняя точка (PS3)		2,60/2,60	2,74/2,74			
Температура в различных частях контура	Наружный блок	Нагнетание (TH4)	°C	76	87		
		Выход теплообменника (TH3)		41	41		
		Вход аккумулятора		14	8		
		Выход аккумулятора		14	8		
		Всасывание (компрессор)		23	19		
		Картер компрессора		34	40		
	Внутренний блок	Вход LEV		24	19		
		Вход теплообменника		12	6		
	<b>Режим только обогрева</b>						
	Наружный блок	Суммарный ток		А	10,2	13,5	
Частота вращения компрессора		Гц	53	71			
Открытие LEV	Внутренний блок	импульс	332/332	406/406			
	BC-контроллер (1/2/3)		110/-/520	110/-/590			
Давление	Высокое давление (63HS1)/низкое давление (63LS)	МПа	2,33/0,7	2,32/0,64			
	BC-контроллер на жидкостной стороне (PS1)/средняя точка (PS3)		2,26/2,00	2,28/2,00			
Температура в различных частях контура	Наружный блок	Нагнетание (TH4)	°C	68	78		
		Вход теплообменника (TH6)		2	0		
		Вход аккумулятора		1	-2		
		Выход аккумулятора		1	-3		
		Всасывание (компрессор)		1	-3		
		Картер компрессора		40	40		
	Внутренний блок	Вход LEV		30	36		
		Вход теплообменника		62	68		

Модель наружного блока				PURY-EP300YLM-A	PURY-EP350YLM-A
Модель ВС-контроллера				CMB-P104V-G1	CMB-P108V-G1
Условия эксплуатации	Окружающая температура (охлаждение)	Внутри помещения	DB/WB*	27°C/19°C	27°C/19°C
		Снаружи		35°C/-	35°C/-
	Окружающая температура (обогрев)	Внутри помещения	DB/WB	20°C/-	20°C/-
		Снаружи		7°C/6°C	7°C/6°C
	Внутренний блок	Количество подключенных блоков	шт.	3	3
		Количество работающих блоков		3	3
		Модель		-	100/100/100
	Фреоновый трубопровод	Главный фреоновый трубопровод	м	5	5
		Ответвление		10	10
		Суммарная длина фреоновый трубопровода		35	35
Скорость вращения вентилятора		-	высокая	высокая	
Количество хладагента		кг	19,4	21,4	
Наружный блок	Напряжение	В	400	400	
<b>Режим только охлаждения</b>					
Наружный блок	Суммарный ток		A	14,3	19,6
	Частота вращения компрессора		Гц	74	95
Открытие LEV	Внутренний блок		импульс	325/325/325	325/387/387
	ВС-контроллер (1/2/3)			2000/-/210	2000/2000/250
Давление	Высокое давление (63HS1)/низкое давление (63LS)		МПа	2,81/0,96	3,01/0,96
	ВС-контроллер на жидкостной стороне (PS1)/средняя точка (PS3)			2,72/2,71	2,94/2,94
Температура в различных частях контура	Наружный блок	Нагнетание (TH4)	°C	82	83
		Выход теплообменника (TH3)		43	44
		Вход аккумулятора		10	10
		Выход аккумулятора		10	10
		Всасывание (компрессор)		22	22
		Картер компрессора		44	44
	Внутренний блок	Вход LEV		22	22
		Вход теплообменника		13	13
<b>Режим только обогрева</b>					
Наружный блок	Суммарный ток		A	15,9	20,7
	Частота вращения компрессора		Гц	81	101
Открытие LEV	Внутренний блок		импульс	332/332/332	332/406/406
	ВС-контроллер (1/2/3)			110/-/600	110/110/870
Давление	Высокое давление (63HS1)/низкое давление (63LS)		МПа	2,32/0,64	2,30/0,64
	ВС-контроллер на жидкостной стороне (PS1)/средняя точка (PS3)			2,29/2,00	2,23/2,00
Температура в различных частях контура	Наружный блок	Нагнетание (TH4)	°C	73	73
		Вход теплообменника (TH6)		2	2
		Вход аккумулятора		-1	-1
		Выход аккумулятора		-1	-1
		Всасывание (компрессор)		-1	-1
		Картер компрессора		40	40
	Внутренний блок	Вход LEV		28	28
		Вход теплообменника		67	67

Модель наружного блока				PURY-EP400YLM-A	PURY-EP450YLM-A
Модель BC-контроллера				CMB-P104V-GA1	CMB-P108V-GA1
Условия эксплуатации	Окружающая температура (охлаждение)	Внутри помещения	DB/WB*	27°C/19°C	27°C/19°C
		Снаружи		35°C/-	35°C/-
	Окружающая температура (обогрев)	Внутри помещения	DB/WB	20°C/-	20°C/-
		Снаружи		7°C/6°C	7°C/6°C
	Внутренний блок	Количество подключенных блоков	шт.	4	4
		Количество работающих блоков		4	4
		Модель	-	100/100/100/100	100/100/125/125
	Фреоновод	Главный фреоновод	м	5	5
		Ответвление		10	10
		Суммарная длина фреоновода		45	45
Скорость вращения вентилятора		-	высокая	высокая	
Количество хладагента		кг	26,9	26,9	
Наружный блок		В	400	400	
<b>Режим только охлаждения</b>					
Наружный блок	Суммарный ток		А	19,4	23,7
	Частота вращения компрессора		Гц	97	111
Открытие LEV	Внутренний блок		импульс	325/325/325/325	325/325/387/387
	BC-контроллер (1/2/3)			2000/-/210	2000/2000/250
Давление	Высокое давление (63HS1)/низкое давление (63LS)		МПа	2,73/0,96	2,77/0,91
	BC-контроллер на жидкостной стороне (PS1)/средняя точка (PS3)			2,67/2,67	2,70/2,70
Температура в различных частях контура	Наружный блок	Нагнетание (TH4)	°C	82	83
		Выход теплообменника (TH3)		43	44
		Вход аккумулятора		10	10
		Выход аккумулятора		10	10
		Всасывание (компрессор)		22	22
		Картер компрессора		44	44
	Внутренний блок	Вход LEV		22	22
		Вход теплообменника		13	13
		<b>Режим только обогрева</b>			
Наружный блок	Суммарный ток		А	21,4	25,4
	Частота вращения компрессора		Гц	102	117
Открытие LEV	Внутренний блок		импульс	332/332/332/332	332/332/406/406
	BC-контроллер (1/2/3)			110/-/600	110/110/870
Давление	Высокое давление (63HS1)/низкое давление (63LS)		МПа	2,34/0,65	2,25/0,67
	BC-контроллер на жидкостной стороне (PS1)/средняя точка (PS3)			2,30/2,00	2,20/2,00
Температура в различных частях контура	Наружный блок	Нагнетание (TH4)	°C	73	73
		Вход теплообменника (TH6)		2	2
		Вход аккумулятора		-1	-1
		Выход аккумулятора		-1	-1
		Всасывание (компрессор)		-1	-1
		Картер компрессора		40	40
	Внутренний блок	Вход LEV		28	28
		Вход теплообменника		67	67

Модель наружного блока				PURY-EP500YLM-A
Модель ВС-контроллера				CMB-P108V-GA1
Условия эксплуатации	Окружающая температура (охлаждение)	Внутри помещения	DB/WB*	27°C/19°C
		Снаружи		35°C/-
	Окружающая температура (обогрев)	Внутри помещения	DB/WB	20°C/-
		Снаружи		7°C/6°C
	Внутренний блок	Количество подключенных блоков	шт.	5
		Количество работающих блоков		5
		Модель	-	100/100/100/100/100
	Фреонопровод	Главный фреонопровод	м	5
		Ответвление		10
		Суммарная длина фреонопровода		55
Скорость вращения вентилятора		-	высокая	
Количество хладагента		кг	28	
Наружный блок	Напряжение	В	400	
<b>Режим только охлаждения</b>				
Наружный блок	Суммарный ток		А	29,8
	Частота вращения компрессора		Гц	112
Открытие LEV	Внутренний блок		импульс	325/325/325/325/325
	ВС-контроллер (1/2/3)			2000/-/210
Давление	Высокое давление (63HS1)/низкое давление (63LS)		МПа	3,02/0,89
	ВС-контроллер на жидкостной стороне (PS1)/средняя точка (PS3)			2,95/2,95
Температура в различных частях контура	Наружный блок	Нагнетание (TH4)	°C	82
		Выход теплообменника (TH3)		43
		Вход аккумулятора		10
		Выход аккумулятора		10
		Всасывание (компрессор)		22
		Картер компрессора		44
	Внутренний блок	Вход LEV		22
		Вход теплообменника		13
		<b>Режим только обогрева</b>		
Наружный блок	Суммарный ток		А	31,3
	Частота вращения компрессора		Гц	120
Открытие LEV	Внутренний блок		импульс	332/332/332/332/332
	ВС-контроллер (1/2/3)			110/-/600
Давление	Высокое давление (63HS1)/низкое давление (63LS)		МПа	2,79/0,66
	ВС-контроллер на жидкостной стороне (PS1)/средняя точка (PS3)			2,69/2,50
Температура в различных частях контура	Наружный блок	Нагнетание (TH4)	°C	73
		Вход теплообменника (TH6)		2
		Вход аккумулятора		-1
		Выход аккумулятора		-1
		Всасывание (компрессор)		-1
		Картер компрессора		40
	Внутренний блок	Вход LEV		28
		Вход теплообменника		67

## 6.3-11-4 Двухмодульный блок (высокоэффективный)

Модель модульного блока				PURY-EP500YSLM-A		
Модель наружного блока				PURY-EP250YLM-A	PURY-EP250YLM-A	
Модель BC-контроллера				CMB-P108V-GA1		
Условия эксплуатации	Окружающая температура (охлаждение)	Внутри помещения	DB/WB*	27°C/19°C		
		Снаружи		35°C/-		
	Окружающая температура (обогрев)	Внутри помещения	DB/WB	20°C/-		
		Снаружи		7°C/6°C		
	Внутренний блок	Количество подключенных блоков	шт.	5		
		Количество работающих блоков		5		
		Модель		100/100/100/100/100		
	Фреонопровод	Главный фреонопровод	м	5		
		Ответвление		10		
		Суммарная длина фреонопровода		55		
	Скорость вращения вентилятора			-	высокая	
	Количество хладагента			кг	32,2	
	Наружный блок	Напряжение		В	400	400
<b>Режим только охлаждения</b>						
Наружный блок	Суммарный ток		А	24,0		
	Частота вращения компрессора		Гц	65	65	
Открытие LEV	Внутренний блок		импульс	325/325/325/325/325		
	BC-контроллер (1/2/3)			2000/2000/270		
Давление	Высокое давление (63HS1)/низкое давление (63LS)		МПа	2,82/0,99		
	BC-контроллер на жидкостной стороне (PS1)/средняя точка (PS3)			2,74/2,74		
Температура в различных частях контура	Наружный блок	Нагнетание (ТН4)	°C	87		
		Выход теплообменника (ТН3)		41		
		Вход аккумулятора		8		
		Выход аккумулятора		8		
		Всасывание (компрессор)		19		
		Картер компрессора		42		
	Внутренний блок	Вход LEV	19			
		Вход теплообменника	6			
	<b>Режим только обогрева</b>					
	Наружный блок	Суммарный ток		А	27,1	
Частота вращения компрессора		Гц	71	71		
Открытие LEV	Внутренний блок		импульс	332/332/332/332/332		
	BC-контроллер (1/2/3)			110/110/1050		
Давление	Высокое давление (63HS1)/низкое давление (63LS)		МПа	2,33/0,7		
	BC-контроллер на жидкостной стороне (PS1)/средняя точка (PS3)			2,26/2,05		
Температура в различных частях контура	Наружный блок	Нагнетание (ТН4)	°C	78		
		Вход теплообменника (ТН6)		0		
		Вход аккумулятора		-2		
		Выход аккумулятора		-3		
		Всасывание (компрессор)		-3		
		Картер компрессора		40		
	Внутренний блок	Вход LEV	36			
		Вход теплообменника	68			

Модель модульного блока				PURY-EP550YSLM-A		
Модель наружного блока				PURY-EP300YLM-A	PURY-EP250YLM-A	
Модель ВС-контроллера				CMB-P1013V-GA1		
Условия эксплуатации	Окружающая температура (охлаждение)	Внутри помещения	DB/WB*	27°C/19°C		
		Снаружи		35°C/-		
	Окружающая температура (обогрев)	Внутри помещения	DB/WB	20°C/-		
		Снаружи		7°C/6°C		
	Внутренний блок	Количество подключенных блоков	шт.	5		
		Количество работающих блоков		5		
		Модель		100/100/100/125/125		
	Фреоновый провод	Главный фреоновый провод	м	5		
		Ответвление		10		
		Суммарная длина фреоновой трубы		55		
Скорость вращения вентилятора		-	высокая			
Количество хладагента		кг	33,6			
Наружный блок	Напряжение	В	400	400		
<b>Режим только охлаждения</b>						
Наружный блок	Суммарный ток		А	27,4		
	Частота вращения компрессора		Гц	70	69	
Открытие LEV	Внутренний блок		импульс	325/325/325/387/387		
	ВС-контроллер (1/2/3)			2000/2000/280		
Давление	Высокое давление (63HS1)/низкое давление (63LS)		МПа	2,81/0,96	2,81/0,96	
	ВС-контроллер на жидкостной стороне (P51)/средняя точка (P53)			2,72/2,71		
Температура в различных частях контура	Наружный блок	Нагнетание (ТН4)	°C	82	82	
		Выход теплообменника (ТН3)		43	39	
		Вход аккумулятора		8	8	
		Выход аккумулятора		8	8	
		Всасывание (компрессор)		20	19	
		Картер компрессора		42	40	
	Внутренний блок	Вход LEV	22			
		Вход теплообменника	9			
	<b>Режим только обогрева</b>					
	Наружный блок	Суммарный ток		А	29,5	
Частота вращения компрессора		Гц	76	76		
Открытие LEV	Внутренний блок		импульс	332/332/332/406/406		
	ВС-контроллер (1/2/3)			110/110/1120		
Давление	Высокое давление (63HS1)/низкое давление (63LS)		МПа	2,32/0,64	2,32/0,64	
	ВС-контроллер на жидкостной стороне (P51)/средняя точка (P53)			2,29/2,00		
Температура в различных частях контура	Наружный блок	Нагнетание (ТН4)	°C	69	69	
		Вход теплообменника (ТН6)		2	0	
		Вход аккумулятора		-1	-2	
		Выход аккумулятора		-1	-3	
		Всасывание (компрессор)		-1	-3	
		Картер компрессора		40	40	
	Внутренний блок	Вход LEV	36			
		Вход теплообменника	68			



Модель модульного блока				PURY-EP600YSLM-A		
Модель наружного блока				PURY-EP300YLM-A	PURY-EP300YLM-A	
Модель ВС-контроллера				CMB-P1013V-GA1		
Условия эксплуатации	Окружающая температура (охлаждение)	Внутри помещения	DB/WB*	27°C/19°C		
		Снаружи		35°C/-		
	Окружающая температура (обогрев)	Внутри помещения	DB/WB	20°C/-		
		Снаружи		7°C/6°C		
	Внутренний блок	Количество подключенных блоков	шт.	6		
		Количество работающих блоков		6		
		Модель	-	100/100/100/100/100/100		
	Фреоновод	Главный фреоновод	м	5		
		Ответвление		10		
		Суммарная длина фреоновода		65		
	Скорость вращения вентилятора			-	высокая	
	Количество хладагента			кг	35,0	
Наружный блок	Напряжение	В	400	400		
<b>Режим только охлаждение</b>						
Наружный блок	Суммарный ток		А	30,5		
	Частота вращения компрессора		Гц	74	74	
Открытие LEV	Внутренний блок		импульс	325/325/325/325/325/325		
	ВС-контроллер (1/2/3)			2000/2000/280		
Давление	Высокое давление (63HS1)/низкое давление (63LS)		МПа	2,81/0,96	2,81/0,96	
	ВС-контроллер на жидкостной стороне (PS1)/средняя точка (PS3)			2,72/2,71		
Температура в различных частях контура	Наружный блок	Нагнетание (TH4)	°C	82	82	
		Выход теплообменника (TH3)		43	43	
		Вход аккумулятора		10	10	
		Выход аккумулятора		10	10	
		Всасывание (компрессор)		22	22	
		Картер компрессора		44	44	
	Внутренний блок	Вход LEV		22		
		Вход теплообменника		13		
<b>Режим только обогрев</b>						
Наружный блок	Суммарный ток		А	32,6		
	Частота вращения компрессора		Гц	81	81	
Открытие LEV	Внутренний блок		импульс	332/332/332/332/332/332		
	ВС-контроллер (1/2/3)			110/110/1190		
Давление	Высокое давление (63HS1)/низкое давление (63LS)		МПа	2,32/0,64	2,32/0,64	
	ВС-контроллер на жидкостной стороне (PS1)/средняя точка (PS3)			2,29/2,00		
Температура в различных частях контура	Наружный блок	Нагнетание (TH4)	°C	73	73	
		Вход теплообменника (TH6)		2	2	
		Вход аккумулятора		-1	-1	
		Выход аккумулятора		-1	-1	
		Всасывание (компрессор)		-1	-1	
		Картер компрессора		40	40	
	Внутренний блок	Вход LEV		28		
		Вход теплообменника		67		

Модель модульного блока				PURY-EP650YSLM-A	
Модель наружного блока				PURY-EP350YLM-A	PURY-EP300YLM-A
Модель ВС-контроллера				CMB-P1016V-HA1	
Условия эксплуатации	Окружающая температура (охлаждение)	Внутри помещения	DB/WB*	27°C/19°C	
		Снаружи		35°C/-	
	Окружающая температура (обогрев)	Внутри помещения	DB/WB	20°C/-	
		Снаружи		7°C/6°C	
	Внутренний блок	Количество подключенных блоков	шт.	6	
		Количество работающих блоков		6	
		Модель	-	100/100/100/100/125/125	
	Фреоновый провод	Главный фреоновый провод	м	5	
		Ответвление		10	
		Суммарная длина фреоновый провод		65	
Скорость вращения вентилятора		-	высокая		
Количество хладагента		кг	38,0		
Наружный блок	Напряжение	В	400	400	
<b>Режим только охлаждения</b>					
Наружный блок	Суммарный ток		А	34,5	
	Частота вращения компрессора		Гц	85	84
Открытие LEV	Внутренний блок		импульс	325/325/325/325/387/387	
	ВС-контроллер (1/2/3)			2000/2000/290	
Давление	Высокое давление (63HS1)/низкое давление (63LS)		МПа	3,01/0,94	3,01/0,94
	ВС-контроллер на жидкостной стороне (P51)/средняя точка (P53)			2,94/2,94	
Температура в различных частях контура	Наружный блок	Нагнетание (ТН4)	°C	82	82
		Выход теплообменника (ТН3)		43	43
		Вход аккумулятора		10	10
		Выход аккумулятора		10	10
		Всасывание (компрессор)		22	22
		Картер компрессора		44	44
	Внутренний блок	Вход LEV		22	
		Вход теплообменника		13	
<b>Режим только обогрева</b>					
Наружный блок	Суммарный ток		А	36,1	
	Частота вращения компрессора		Гц	91	91
Открытие LEV	Внутренний блок		импульс	332/332/332/332/406/406	
	ВС-контроллер (1/2/3)			110/110/1190	
Давление	Высокое давление (63HS1)/низкое давление (63LS)		МПа	2,30/0,64	2,30/0,64
	ВС-контроллер на жидкостной стороне (P51)/средняя точка (P53)			2,29/2,00	
Температура в различных частях контура	Наружный блок	Нагнетание (ТН4)	°C	73	73
		Вход теплообменника (ТН6)		2	2
		Вход аккумулятора		-1	-1
		Выход аккумулятора		-1	-1
		Всасывание (компрессор)		-1	-1
		Картер компрессора		40	40
	Внутренний блок	Вход LEV		28	
		Вход теплообменника		67	

Модель модульного блока				PURY-EP700YSLM-A	
Модель наружного блока				PURY-EP350YLM-A	PURY-EP350YLM-A
Модель ВС-контроллера				CMB-P1016V-HA1	
Условия эксплуатации	Окружающая температура (охлаждение)	Внутри помещения	DB/WB*	27°C/19°C	
		Снаружи		35°C/-	
	Окружающая температура (обогрев)	Внутри помещения	DB/WB	20°C/-	
		Снаружи		7°C/6°C	
	Внутренний блок	Количество подключенных блоков	шт.	7	
		Количество работающих блоков		7	
		Модель	-	100/100/100/100/100/100/100	
	Фреоновод	Главный фреоновод	м	5	
		Ответвление		10	
		Суммарная длина фреоновода		75	
Скорость вращения вентилятора		-	высокая		
Количество хладагента		кг	38,6		
Наружный блок	Напряжение	В	400	400	
<b>Режим только охлаждение</b>					
Наружный блок	Суммарный ток		А	40,5	
	Частота вращения компрессора		Гц	95	95
Открытие LEV	Внутренний блок		импульс	325/325/325/325/325/325/325	
	ВС-контроллер (1/2/3)			2000/2000/290	
Давление	Высокое давление (63HS1)/низкое давление (63LS)		МПа	3,01/0,94	3,01/0,94
	ВС-контроллер на жидкостной стороне (PS1)/средняя точка (PS3)			2,94/2,94	
Температура в различных частях контура	Наружный блок	Нагнетание (TH4)	°C	83	83
		Выход теплообменника (TH3)		44	44
		Вход аккумулятора		10	10
		Выход аккумулятора		10	10
		Всасывание (компрессор)		22	22
		Картер компрессора		44	44
	Внутренний блок	Вход LEV	22	22	
		Вход теплообменника	13	13	
<b>Режим только обогрев</b>					
Наружный блок	Суммарный ток		А	40,5	
	Частота вращения компрессора		Гц	101	101
Открытие LEV	Внутренний блок		импульс	332/332/332/332/332/332/332	
	ВС-контроллер (1/2/3)			110/110/1190	
Давление	Высокое давление (63HS1)/низкое давление (63LS)		МПа	2,30/0,64	2,30/0,64
	ВС-контроллер на жидкостной стороне (PS1)/средняя точка (PS3)			2,23/2,00	
Температура в различных частях контура	Наружный блок	Нагнетание (TH4)	°C	73	73
		Вход теплообменника (TH6)		2	2
		Вход аккумулятора		-1	-1
		Выход аккумулятора		-1	-1
		Всасывание (компрессор)		-1	-1
		Картер компрессора		40	40
	Внутренний блок	Вход LEV	28	28	
		Вход теплообменника	67	67	

Модель модульного блока				PURY-EP750YSLM-A	
Модель наружного блока				PURY-EP400YLM-A	PURY-EP350YLM-A
Модель ВС-контроллера				CMB-P1016V-HA1	
Условия эксплуатации	Окружающая температура (охлаждение)	Внутри помещения	DB/WB*	27°C/19°C	
		Снаружи		35°C/-	
	Окружающая температура (обогрев)	Внутри помещения	DB/WB	20°C/-	
		Снаружи		7°C/6°C	
	Внутренний блок	Количество подключенных блоков	шт.	7	
		Количество работающих блоков		7	
		Модель	-	100/100/100/100/100/125/125	
	Фреоновый провод	Главный фреоновый провод	м	5	
		Ответвление		10	
		Суммарная длина фреоновой трубы		75	
Скорость вращения вентилятора		-	высокая		
Количество хладагента		кг	44,1		
Наружный блок	Напряжение	В	400	400	
<b>Режим только охлаждения</b>					
Наружный блок	Суммарный ток		А	40,3	
	Частота вращения компрессора		Гц	95	95
Открытие LEV	Внутренний блок		импульс	325/325/325/325/325/387/387	
	ВС-контроллер (1/2/3)			2000/2000/290	
Давление	Высокое давление (63HS1)/низкое давление (63LS)		МПа	2,73/0,96	2,73/0,96
	ВС-контроллер на жидкостной стороне (P51)/средняя точка (P53)			2,67/2,67	
Температура в различных частях контура	Наружный блок	Нагнетание (ТН4)	°C	82	83
		Выход теплообменника (ТН3)		43	44
		Вход аккумулятора		10	10
		Выход аккумулятора		10	10
		Всасывание (компрессор)		22	22
		Картер компрессора		44	44
	Внутренний блок	Вход LEV	22		
		Вход теплообменника	13		
<b>Режим только обогрева</b>					
Наружный блок	Суммарный ток		А	42,3	
	Частота вращения компрессора		Гц	102	101
Открытие LEV	Внутренний блок		импульс	332/332/332/332/332/406/406	
	ВС-контроллер (1/2/3)			110/110/1190	
Давление	Высокое давление (63HS1)/низкое давление (63LS)		МПа	2,34/0,65	2,34/0,65
	ВС-контроллер на жидкостной стороне (P51)/средняя точка (P53)			2,30/2,00	
Температура в различных частях контура	Наружный блок	Нагнетание (ТН4)	°C	73	73
		Вход теплообменника (ТН6)		2	2
		Вход аккумулятора		-1	-1
		Выход аккумулятора		-1	-1
		Всасывание (компрессор)		-1	-1
		Картер компрессора		40	40
	Внутренний блок	Вход LEV	28		
		Вход теплообменника	67		

Модель модульного блока				PURY-EP800YSLM-A	
Модель наружного блока				PURY-EP400YLM-A	PURY-EP400YLM-A
Модель ВС-контроллера				CMB-P1016V-HA1	
Условия эксплуатации	Окружающая температура (охлаждение)	Внутри помещения	DB/WB*	27°C/19°C	
		Снаружи		35°C/-	
	Окружающая температура (обогрев)	Внутри помещения	DB/WB	20°C/-	
		Снаружи		7°C/6°C	
	Внутренний блок	Количество подключенных блоков	шт.	8	
		Количество работающих блоков		8	
		Модель	-	100/100/100/100/100/100/100	
	Фреоновод	Главный фреоновод	м	5	
		Ответвление		10	
		Суммарная длина фреоновода		85	
Скорость вращения вентилятора			-	высокая	
Количество хладагента			кг	48,2	
Наружный блок	Напряжение	В	400	400	
<b>Режим только охлаждение</b>					
Наружный блок	Суммарный ток		А	40,1	
	Частота вращения компрессора		Гц	95	95
Открытие LEV	Внутренний блок		импульс	325/325/325/325/325/325/325/325	
	ВС-контроллер (1/2/3)			2000/2000/290	
Давление	Высокое давление (63HS1)/низкое давление (63LS)		МПа	2,73/0,96	2,73/0,96
	ВС-контроллер на жидкостной стороне (PS1)/средняя точка (PS3)			2,67/2,67	
Температура в различных частях контура	Наружный блок	Нагнетание (TH4)	°C	82	82
		Выход теплообменника (TH3)		43	43
		Вход аккумулятора		10	10
		Выход аккумулятора		10	10
		Всасывание (компрессор)		22	22
		Картер компрессора		44	44
	Внутренний блок	Вход LEV	22		
		Вход теплообменника	13		
<b>Режим только обогрев</b>					
Наружный блок	Суммарный ток		А	42,9	
	Частота вращения компрессора		Гц	102	101
Открытие LEV	Внутренний блок		импульс	332/332/332/332/332/332/332	
	ВС-контроллер (1/2/3)			110/110/1190	
Давление	Высокое давление (63HS1)/низкое давление (63LS)		МПа	2,34/0,65	2,34/0,65
	ВС-контроллер на жидкостной стороне (PS1)/средняя точка (PS3)			2,30/2,00	
Температура в различных частях контура	Наружный блок	Нагнетание (TH4)	°C	73	73
		Вход теплообменника (TH6)		2	2
		Вход аккумулятора		-1	-1
		Выход аккумулятора		-1	-1
		Всасывание (компрессор)		-1	-1
		Картер компрессора		40	40
	Внутренний блок	Вход LEV	28		
		Вход теплообменника	67		

Модель модульного блока				PURY-EP850YSLM-A		
Модель наружного блока				PURY-EP450YLM-A	PURY-EP400YLM-A	
Модель ВС-контроллера				CMB-P1016V-HA1		
Условия эксплуатации	Окружающая температура (охлаждение)	Внутри помещения	DB/WB*	27°C/19°C		
		Снаружи		35°C/-		
	Окружающая температура (обогрев)	Внутри помещения	DB/WB	20°C/-		
		Снаружи		7°C/6°C		
	Внутренний блок	Количество подключенных блоков	шт.	8		
		Количество работающих блоков		8		
		Модель		100/100/100/100/100/100/125/125		
	Фреоновый провод	Главный фреоновый провод	м	5		
		Ответвление		10		
		Суммарная длина фреоновой трубы		85		
	Скорость вращения вентилятора		-	высокая		
	Количество хладагента		кг	49,2		
Наружный блок	Напряжение	В	400	400		
<b>Режим только охлаждения</b>						
Наружный блок	Суммарный ток		А	44,8		
	Частота вращения компрессора		Гц	111	97	
Открытие LEV	Внутренний блок		импульс	325/325/325/325/325/387/387		
	ВС-контроллер (1/2/3)			2000/2000/290		
Давление	Высокое давление (63HS1)/низкое давление (63LS)		МПа	2,77/0,91	2,77/0,91	
	ВС-контроллер на жидкостной стороне (P51)/средняя точка (P53)			2,70/2,70		
Температура в различных частях контура	Наружный блок	Нагнетание (ТН4)	°C	83	82	
		Выход теплообменника (ТН3)		44	43	
		Вход аккумулятора		10	10	
		Выход аккумулятора		10	10	
		Всасывание (компрессор)		22	22	
		Картер компрессора		44	44	
	Внутренний блок	Вход LEV	22			
		Вход теплообменника	13			
	<b>Режим только обогрева</b>					
	Наружный блок	Суммарный ток		А	47,7	
Частота вращения компрессора		Гц	117	102		
Открытие LEV	Внутренний блок		импульс	332/332/332/332/332/406/406		
	ВС-контроллер (1/2/3)			110/110/1190		
Давление	Высокое давление (63HS1)/низкое давление (63LS)		МПа	2,25/0,67	2,25/0,67	
	ВС-контроллер на жидкостной стороне (P51)/средняя точка (P53)			2,20/2,00		
Температура в различных частях контура	Наружный блок	Нагнетание (ТН4)	°C	73	73	
		Вход теплообменника (ТН6)		2	2	
		Вход аккумулятора		-1	-1	
		Выход аккумулятора		-1	-1	
		Всасывание (компрессор)		-1	-1	
		Картер компрессора		40	40	
	Внутренний блок	Вход LEV	28			
		Вход теплообменника	67			

Модель модульного блока				PURY-EP900YSLM-A	
Модель наружного блока				PURY-EP450YLM-A	PURY-EP450YLM-A
Модель ВС-контроллера				CMB-P1016V-HA1	
Условия эксплуатации	Окружающая температура (охлаждение)	Внутри помещения	DB/WB*	27°C/19°C	
		Снаружи		35°C/-	
	Окружающая температура (обогрев)	Внутри помещения	DB/WB	20°C/-	
		Снаружи		7°C/6°C	
	Внутренний блок	Количество подключенных блоков	шт.	9	
		Количество работающих блоков		9	
		Модель	-	100/100/100/100/100/100/100/100	
	Фреоновод	Главный фреоновод	м	5	
		Ответвление		10	
		Суммарная длина фреоновода		95	
Скорость вращения вентилятора			-	высокая	
Количество хладагента			кг	50,8	
Наружный блок	Напряжение	В	400	400	
<b>Режим только охлаждение</b>					
Наружный блок	Суммарный ток		А	49,6	
	Частота вращения компрессора		Гц	111	97
Открытие LEV	Внутренний блок		импульс	325/325/325/325/325/325/325/325	
	ВС-контроллер (1/2/3)			2000/2000/290	
Давление	Высокое давление (63HS1)/низкое давление (63LS)		МПа	2,77/0,91	2,77/0,91
	ВС-контроллер на жидкостной стороне (PS1)/средняя точка (PS3)			2,70/2,70	
Температура в различных частях контура	Наружный блок	Нагнетание (ТН4)	°C	83	83
		Выход теплообменника (ТН3)		44	44
		Вход аккумулятора		10	10
		Выход аккумулятора		10	10
		Всасывание (компрессор)		22	22
		Картер компрессора		44	44
	Внутренний блок	Вход LEV	22		
		Вход теплообменника	13		
<b>Режим только обогрев</b>					
Наружный блок	Суммарный ток		А	51,3	
	Частота вращения компрессора		Гц	117	102
Открытие LEV	Внутренний блок		импульс	332/332/332/332/332/332/332/332	
	ВС-контроллер (1/2/3)			110/110/1190	
Давление	Высокое давление (63HS1)/низкое давление (63LS)		МПа	2,34/0,65	2,34/0,65
	ВС-контроллер на жидкостной стороне (PS1)/средняя точка (PS3)			2,30/2,00	
Температура в различных частях контура	Наружный блок	Нагнетание (ТН4)	°C	73	73
		Вход теплообменника (ТН6)		2	2
		Вход аккумулятора		-1	-1
		Выход аккумулятора		-1	-1
		Всасывание (компрессор)		-1	-1
		Картер компрессора		40	40
	Внутренний блок	Вход LEV	28		
		Вход теплообменника	67		

### Содержание раздела

<b>7. Поиск и устранение неисправностей по коду ошибки</b>	<b>343</b>
7.1 По коду ошибки (серия PUNY-(E)P)	344
7.2 По коду ошибки (серия PURY-P)	406



## 7.1-1 Списки кодов ошибок и предварительных кодов ошибок (серия PУНУ-(E)P)

Код ошибки	Предварительный код ошибки	Детализированный код ошибки (предварительный)	Описание кода ошибки	Неисправное устройство			
				Наружный блок	Внутренний блок	Лоссеи	Пульт управления
0403	4300 4305 4306	1 5 6 (Прим.)	Ошибка последовательной передачи данных/ ошибка платы передачи данных	○	○		
0404	–	–	Ошибка EEPROM внутреннего блока		○		
0900	–	–	Тестовый запуск			○	
1102	1202	–	Отклонение температуры нагнетания	○			
1301	–	–	Отклонение низкого давления	○			
1302	1402	–	Отклонение высокого давления	○			
1500	1600	–	Избыточная заправка хладагента	○			
–	1605	–	Предварительная ошибка давления всасывания	○			
2500	–	–	Погружение датчика дренажа		○		
2502	–	–	Отказ дренажного насоса		○		
2503	–	–	Отказ датчика дренажа (Thd)		○	○	
2600	–	–	Утечка воды			○	
2601	–	–	Прекращена подачи воды			○	
3121	–	–	Температура наружного воздуха вне допустимого диапазона	○			
4102	4152	–	Обрыв фазы	○			
4106	–	–	Отказ питания сигнальной линии	○			
4109	–	–	Ошибка определения состояния работы вентилятора		○		
4115	–	–	Ошибка синхронизации сигнала электропитания	○			
4116	–	–	Ошибка электродвигателя/скорости вращения		○	○	
4121	4171	–	Ошибка настройки функции	○			
4124	–	–	Электрическая система не работает из-за сбоя заслонки		○		
4220 4225 4226 (Прим.)	4320 4325 4326 (Прим.)	0	Операция резервного копирования	○			
		108	Падение напряжения шины (программное определение)	○			
		109	Повышение напряжения шины (программное определение)	○			
		110	Ошибка напряжения шины (аппаратное определение)	○			
		111	Логическая ошибка	○			
		112	Логическая ошибка	○			
		123	Ошибка управления усилением напряжения	○			
		124	Отказ цепи шины	○			
4230	4330	125	Защита теплоотвода от перегрева	○			
		126	Ошибка температуры DCL	○			
4240	4340	–	Защита системы от перегрузки	○			

Код ошибки	Предварительный код ошибки	Детализированный код ошибки (предварительный)	Описание кода ошибки	Неисправное устройство			
				Наружный блок	Внутренний блок	Лосней	Пульт управления
4250 4255 4256 (Прим.)	4350 4355 4356 (Прим.)	0	Операция резервного копирования	○			
		101	Ошибка IPM-модуля	○			
		104	Короткое замыкание IPM-модуля/неисправность заземления	○			
		105	Ошибка превышения тока из-за замыкания электродвигателя	○			
		106	Мгновенное превышение тока (программное определение)	○			
		107	Превышение тока (эффективное значение)(программное определение)	○			
		121	Ошибка выключателя превышения тока DCL (аппаратное определение)	○			
		122	Ошибка выключателя превышения тока DCL (программное определение)	○			
		128	Ошибка выключателя превышения тока DCL (аппаратное определение)	○			
4260	-	-	Защита теплоотвода от перегрева при запуске	○			
5101	1202	-	Отказ датчика температуры	Температура обратного воздуха внутреннего блока (TH21)		○	
				Температура обратного воздуха блока OA (TH4)			○
5102	1217	-	Отказ датчика температуры	Температура жидкостной трубы внутреннего блока (TH22)		○	
				Температура жидкостной трубы блока OA (TH2)			○
				Температура на выходе байпаса контура переохлаждения (TH2)	○		
5103	1205	00	Отказ датчика температуры	Температура газовой трубы внутреннего блока (TH23)		○	
				Температура газовой трубы блока OA (TH3)			○
				Температура трубы на выходе теплообменника (TH3)	○		
5104	1202	-	Отказ датчика температуры	Температура воздуха на входе блока OA (TH1)			○
				Температура наружного воздуха (TH24)		○	
				Температура нагнетания наружного блока (TH4)	○		
5105	1204	-	Отказ датчика температуры	Температура на входе аккумулятора (TH5)	○		
5106	1216	-	Отказ датчика температуры	Температура на выходе контура переохлаждения (TH6)	○		
5107	1221	-	Отказ датчика температуры	Темп. наружного воздуха (TH7)	○		
5109	1273	-	Отказ датчика температуры	Температура трубы на выходе теплообменника (TH9)	○		
5110	1214	0	Операция резервного копирования	○			
		01	Отказ датчика температуры	Температура теплоотвода (THHS)	○		

Код ошибки	Предварительный код ошибки	Детализированный код ошибки (предварительный)	Описание кода ошибки		Неисправное устройство			
					Наружный блок	Внутренний блок	Лоссей	Пульт управления
5111	1274	-	Неисправность датчика температуры	Температура трубы на выходе теплообменника (TH11)	○			
5120	1248	0	Операция резервного копирования		○			
		01	Неисправность датчика темп.	DCL (THL)	○			
5201	-	-	Отказ датчика высокого давления (63HS1)		○			
5301	4300	0	Операция резервного копирования		○			
		115	Отказ датчика АССТ		○			
		117	Неисправность цепи датчика АССТ		○			
		119	Обрыв в IPM-модуле/не подключен разъем АССТ		○			
		120	Повреждение проводки АССТ		○			
		127	Ошибка цепи датчика тока DCL		○			
5305 5306	4305 4306	0	Операция резервного копирования		○			
		132	Ошибка определения положения при запуске		○			
		133	Ошибка определения положения во время работы		○			
		134	Ошибка скорости вращения перед запуском		○			
5701	-	-	Не подключен разъем поплавкового реле			○		
6201	-	-	Отказ платы пульта управления (ошибка энергонезависимой памяти)					○
6202	-	-	Отказ платы пульта управления (ошибка часов внутреннего блока)					○
6600	-	-	Несколько устройств с одинаковым адресом		○	○	○	○
6601	-	-	Нарушена полярность					
6602	-	-	Ошибка аппаратного обеспечения процессора передачи данных		○	○	○	○
6603	-	-	Линия передачи данных занята		○	○	○	○
6606	-	-	Ошибка связи между устройством и процессором передачи данных		○	○	○	○
6607	-	-	Отсутствует сигнал подтверждения (АСК)		○	○	○	○
6608	-	-	Ошибка отсутствия ответа		○	○	○	○
6831	-	-	Ошибка приема сигнала МА-пульта управления (нет приема)			○		○
6832	-	-	Ошибка передачи сигнала МА-пульта управления (ошибка синхронизации)			○		○
6833	-	-	Ошибка передачи сигнала МА-пульта управления (аппаратная ошибка)			○		○
6834	-	-	Ошибка приема сигнала МА-пульта управления (ошибка определения стартового бита)			○		○
6840	-	-	Ошибка приема A-control передачи			○		
6841	-	-	Сбой восстановления синхронизации A-control передачи			○		
6842	-	-	Аппаратная проблема приема/передачи A-control передачи			○		
6843	-	-	Ошибка определения стартового бита A-control передачи			○		
6846	-	-	Время запуска истекло			○		
7100	-	-	Ошибка суммарной производительности		○			

Код ошибки	Предварительный код ошибки	Детализированный код ошибки (предварительный)	Описание кода ошибки	Неисправное устройство			
				Наружный блок	Внутренний блок	Лосней	Пульт управления
7101	-	-	Ошибка установки кода производительности	○	○	○	
7102	-	-	Неправильное количество подключенных блоков	○			
7105	-	-	Ошибка установки адреса	○			
7106	-	-	Ошибка установки атрибута			○	
7110	-	-	Ошибка приема/передачи сигнала данных о подключении	○			
7111	-	-	Отказ датчика пульта управления		○	○	
7113	-	-	Ошибка настройки функции (неправильное подключение CNTYP)	○			
7117	-	-	Ошибка установки модели	○			
7130	-	-	Модуль из несовместимых устройств	○			

**Примечание.**

Последняя цифра в кодах проверки ошибок (4000-5000) и двузначные детализированные коды указывают к чему относятся коды: к инвертору компрессора или к инвертору вентилятора.

**Пример.**

Код 4225: (детализированный код 108): Падение напряжения шины в системе инвертора вентилятора

Код 4230: Защита теплоотвода от перегрева в системе инвертора компрессора

Последняя цифра	Наименование системы
0 или 1	Система инвертора компрессора
5 или 6	Система инвертора вентилятора

**PУНУ-P**

Плата инвертора	Название серии	Наружный блок	Макс. ток защиты от перегрузки (Arms)	Эффективное значение ток ошибки (Arms)	Пиковое значение тока ошибки (Apeak)	Температура защиты TOL (°C)
INV20Y	Стандартный	PУНУ-P200YKB-A	15	23	38	100
		PУНУ-P250YKB-A	15	23	38	100
		PУНУ-P300YKB-A	27	33	56	100
		PУНУ-P350YKB-A	27	33	56	100
		PУНУ-P400YKB-A	27	33	56	100
INV30YC		PУНУ-P450YKB-A	22	26	44	89

**PУНУ-EP**

Плата инвертора	Название серии	Наружный блок	Макс ток защиты от перегрузки (Arms)	Эффективное значение ток ошибки (Arms)	Пиковое значение тока ошибки (Apeak)	Температура защиты TOL (°C)
INV20Y	Высокоэффективный	PУНУ-EP200YLM-A	15	23	38	100
		PУНУ-EP250YLM-A	15	23	38	100
		PУНУ-EP300YLM-A	27	33	56	100
		PУНУ-EP350YLM-A	27	33	56	100
		PУНУ-EP400YLM-A	27	33	56	100
		PУНУ-EP450YLM-A	27	33	56	100
INV30YC		PУНУ-EP500YLM-A	22	26	44	89

## 7.1-2 Определение кода ошибки и способ решения: коды (0 - 999)

## 7.1-2-1 Код ошибки 0403

## 1. Определение кода ошибки

Ошибка последовательной передачи данных

## 2. Определение ошибки и способ обнаружения

Ошибка последовательной передачи данных между платой управления и платой инвертора компрессора и между платой управления и платой вентилятора.

Детализированный код 1: Между платой управления и платой инвертора

Детализированный код 5; 6: Между платой управления и платой вентилятора

## 3. Причина, метод проверки и устранения

## (1) Неисправность проводки

Проверьте следующие соединения проводки

## 1) Между платой управления и платой вентилятора

Плата управления	Плата вентилятора
CN2, CN2A	CN80
CN4, CN4A	CN80

## 2) Между платой вентилятора и платой инвертора

Плата вентилятора	Плата инвертора
CN82	CN2
CN83	CN43

## (2) Неисправность платы инвертора, платы вентилятора и платы управления

Замените плату инвертора или плату вентилятора или плату управления, когда питание включается автоматически, даже если источник питания включается повторно.

## 1. Определение кода ошибки

Ошибка платы передачи данных (внутренний блок)

## 2. Определение ошибки и способ обнаружения

Эта ошибка определяется когда внутренние блоки не могут успешно принимать сигналы от блока автоматической очистки фильтра в течение одной минуты.

## 3. Причина, метод проверки и устранения

Причина	Метод проверки и устранения
1) Неправильная установка переключателя на печатной плате внутреннего блока.	Проверьте SW3-3 на печатной плате внутреннего блока. Установите SW3-3 в положение Вкл только при подключении блока автоматической очистки фильтра.
2) Обрыв провода питания соединяющего печатную плату внутреннего блока и печатную плату блока очистки.	Проверьте LED1 (плата блока очистки (микропроцессор питания)). Включен: Питание подключено. Выключен: Проверьте отсутствие обрыва и надежность подключения провода питания между печатной платой внутреннего блока (CNAC) и печатной платой блока очистки (CN3A).
3) Обрыв провода передачи данных соединяющего печатную плату внутреннего блока и печатную плату блока очистки. 4) Сбой платы цепи приемапередатчика (блок очистки). 5) Сбой платы цепи приемапередатчика (внутренний блок). 6) Влияние электромагнитных помех на кабель передачи данных блока очистки.	Проверьте LED4 (плата блока очистки (связь)). Мигает: Нормальная связь Выключен: Проверьте отсутствие обрыва и надежность подключения провода передачи данных между печатной платой внутреннего блока (CN3G) и печатной платой блока очистки (CN3G). Если LED мигает с нерегулярными интервалами (нормально мигает с регулярными интервалами 0,5 секунды), возможно влияние электромагнитных помех. Проверьте указанное выше, выключите питание и включите питание снова. Если ошибка не устранена, замените либо печатную плату блока очистки или печатную плату внутреннего блока.

## Примечание.

Подробности кодов ошибок связанных с инвертором смотрите в разделе 8.1-9. Поиск и устранение неисправностей инвертора.

## 7.1-2-2 Код ошибки 0404

## 1. Определение кода ошибки

Ошибка приема A-control связи

## 2. Определение ошибки и способ обнаружения

Плата управления внутреннего блока

Неисправна, если не могут быть правильно считаны данные из энергонезависимой памяти платы контроллера внутреннего блока.

## 3. Причина, метод проверки и устранения

Причина	Метод проверки и устранения
Неисправна плата контроллера внутреннего блока	Замените плату контроллера внутреннего блока

## 7.1-3 Определение кода ошибки и способ решения: коды (1000 - 1999)

## 7.1-3-1 Код ошибки 1102

## 1. Определение кода ошибки

Отклонение температуры нагнетания

## 2. Определение ошибки и способ обнаружения

- Если в течение указанной выше эксплуатации будет обнаружена температура нагнетания равная 120°C или выше (первое обнаружение), то наружный блок сразу остановится, перейдет в режим задержки запуска на 3 минуты и автоматически перезапустится через 3 минуты.
- Если в течение 30 минут после описанной выше второй остановки наружного блока снова обнаружится температура нагнетания равная 120°C или выше (второе обнаружение), то режим будет изменен на 3-минутный режим защиты от повторного пуска, затем наружный блок перезапустится через 3 минуты.
- Если в течение 30 минут после описанной выше остановки наружного блока (1-ая или 29-ая остановка - не имеет значения) будет обнаружена температура нагнетания равная 120°C или выше (30-е обнаружение), то наружный блок будет аварийно остановлен и на дисплее будет указан код ошибки «1102».
- Если в течение более чем 30 минут после предыдущей остановки наружного блока будет обнаружена температура нагнетания равная 120°C или выше, то это обнаружение будет считаться первым обнаружением и будут запущены действия описанные выше на шаге 1.
- В течение 30 минут после остановки (первая или вторая остановка) наружного блока на светодиодном дисплее будут показаны предварительные ошибки.

## 3. Причина, метод проверки и устранения

Причина	Метод проверки и устранения
1) Недостаток хладагента, утечка.	Смотрите раздел 6.1-9. Расчет и регулировка количества хладагента.
2) Работа с перегрузкой.	Проверьте условия эксплуатации и рабочее состояние внутренних/наружных блоков.
3) Отказ клапана LEV на внутреннем блоке. 4) Отказ срабатывания клапана LEV1 наружного блока. Отказ срабатывания клапана LEV2 наружного блока.	Запустите режим охлаждения или обогрева для проверки работоспособности. Охлаждение: LEV, LEV1, LEV2 внутреннего блока Обогрев: LEV, LEV2 внутреннего блока Смотрите раздел 8-8. Поиск и устранение неисправностей LEV.
5) Закрыт сервисный вентиль хладагента.	Убедитесь, что сервисный вентиль хладагента полностью открыт.
6) Неисправность вентилятора наружного блока (включая детали вентилятора), отказ электродвигателя или неисправность контроллера вентилятора. Рост температуры нагнетания при падении низкого давления при 3)-6)	Проверьте вентилятор наружного блока. Смотрите раздел 8.1-7.
7) Утечка газа между сторонами низкого и высокого давления (отказ 4-ходового клапана, отказ компрессора, отказ электромагнитного клапана (SV1a)).	Запустите режим охлаждения или обогрева для проверки работоспособности.
8) Отказ термистора (TH4).	Смотрите следующие страницы.
9) Отказ входной цепи термистора платы управления.	Проверьте температуру воздуха на входе на светодиодном дисплее.

## 7.1-3-2 Код ошибки 1301

## 1. Определение кода ошибки

Отклонение низкого давления

## 2. Определение ошибки и способ обнаружения

При первоначальном запуске компрессора из режима остановки, при определении низкого давления 0,098 МПа непосредственно перед запуском, работа немедленно останавливается.

## 3. Причина, метод проверки и устранения

Причина	Метод проверки и устранения
1) Падение внутреннего давления по причине утечки. 2) Отказ датчика низкого давления. 3) Короткое замыкание кабеля датчика давления из-за нарушения изоляции. 4) Отсутствует контакт разъема (папа). 5) Отсоединен провод. 6) Отказ входной цепи низкого давления на плате контроллера.	Смотрите раздел 8.1-5-3. Сравнение измерений датчика низкого давления и манометра.

## 7.1-3-3 Код ошибки 1302 (во время работы)

## 1. Определение кода ошибки

Отклонение высокого давления 1 (Наружный блок)

## 2. Определение ошибки и способ обнаружения

- 1) Если во время работы будет обнаружено давление 3,78 МПа или более (первое обнаружение), то наружный блок сразу остановится, перейдет в режим задержки запуска на 3 минуты и автоматически перезапустится через 3 минуты.
- 2) Если в течение 30 минут после первой остановки наружного блока будет обнаружено давление 3,78 МПа или более (второе обнаружение), то наружный блок сразу остановится, перейдет в режим задержки запуска на 3 минуты и автоматически перезапустится через 3 минуты.
- 3) Если в течение 30 минут после второй остановки наружного блока датчиком давления будет обнаружено давление 3,78 МПа или более (третье обнаружение), то наружный блок будет аварийно остановлен и на дисплее будет указан код ошибки «1302».
- 4) Если в течение более чем 30 минут после предыдущей остановки наружного блока будет обнаружено давление 3,78 МПа или более, то это обнаружение будет считаться первым обнаружением и будут запущены действия описанные выше на шаге 1.
- 5) В течение 30 минут после остановки наружного блока на светодиодном дисплее будут показаны предварительные ошибки.
- 6) Наружный блок будет немедленно аварийно остановлен при обнаружении давления  $4,15 \pm 0,0,15$  МПа не только датчиком давления, но и реле давления.
- 7) Неполнофазный режим из-за нестабильного напряжения питания может привести к неисправности реле давления или аварийной остановке.

## 3. Причина, метод проверки и устранения

Причина	Метод проверки и устранения
1) Отказ срабатывания LEV2 внутреннего блока -> охлаждение. Отказ срабатывания LEV внутреннего блока -> обогрев.	Запустите режим охлаждения или обогрева для проверки работоспособности. Охлаждение: LEV2 внутреннего блока Обогрев: LEV внутреннего блока Смотрите раздел 8.1-8. Поиск и устранение неисправностей LEV.
2) Закрыт сервисный вентиль хладагента.	Убедитесь, что сервисный вентиль хладагента полностью открыт.
3) Замкнутый цикл на стороне внутреннего блока. 4) Засорен фильтр внутреннего блока. 5) Снижение воздушного потока из-за загрязнения вентилятор внутреннего блока. 6) Загрязнен теплообменник внутреннего блока. 7) Неисправность вентилятора внутреннего блока (включая детали вентилятора) или отказ электродвигателя. Рост высокого давления при работе в режиме обогрева по причинам пп. 2) - 7).	Проверьте внутренние блоки и устраните возможные проблемы.
8) Замкнутый цикл на стороне наружного блока. 9) Загрязнен теплообменник наружного блока.	Проверьте наружные блоки и устраните возможные проблемы.
10) Неисправность вентилятора наружного блока (включая детали вентилятора), отказ электродвигателя или неисправность контроллера. Рост температуры нагнетания при падении низкого давления при 8) - 10).	Проверьте вентилятор наружного блока. Смотрите раздел 8.1-7. Поиск и устранение неисправностей вентилятора наружного блока.
11) Неисправность электромагнитного клапана SV1a. (Клапан байпаса SV1a не может осуществлять регулировку роста высокого давления).	Смотрите раздел 8.1-6. Поиск и устранение неисправностей электромагнитного клапана.
12) Отказ термистора TH3, TH7.	Смотрите следующие страницы.
13) Отказ датчика давления.	Смотрите раздел 8.1-5-1. Сравнение измерений датчика высокого давления и манометра.
14) Отказ входной цепи термистора и входной цепи датчика давления на плате контроллера.	Проверьте датчик температуры и давления на светодиодном дисплее.
15) Проблема установки термистора TH3, TH7. 16) Отсоединен разъем (папа) на реле давления 63N1 или отсоединен провод.	Проверьте датчик температуры и давления на светодиодном дисплее.
17) Падение напряжения по причине нестабильного напряжения питания.	Проверьте входное напряжение электропитания на клеммной колодке TB1.



## 7.1-3-4 Код ошибки 1302 (при запуске)

## 1. Определение кода ошибки

Отклонение высокого давления 2 (Наружный блок)

## 2. Определение ошибки и способ обнаружения

Если непосредственно перед запуском датчик давления обнаружит давление 0,098 МПа или ниже, блок будет остановлен в аварийном режиме и на дисплее будет отображаться код ошибки «1302».

## 3. Причина, метод проверки и устранения

Причина	Метод проверки и устранения
1) Падение внутреннего давления по причине утечки. 2) Отказ датчика низкого давления. 3) Короткое замыкание кабеля датчика давления из-за нарушения изоляции. 4) Отсутствует контакт разъема (папа) датчика давления или нарушен контакт. 5) Отсоединен провод датчика давления. 6) Отказ входной цепи датчика давления на плате контроллера.	Смотрите раздел 8.1-5-1. Сравнение измерений датчика высокого давления и манометра.

## 7.1-3-5 Код ошибки 1500

## 1. Определение кода ошибки

Избыточная заправка хладагента

## 2. Определение ошибки и способ обнаружения

Ошибка может быть выявлена по избыточной температуре нагнетания.

- Если формула « $TdSH \leq 10^{\circ}C$ » выполняется во время эксплуатации (первое определение), наружный блок остановится, перейдет в режим задержки запуска на 3 минуты и автоматически перезапустится через 3 минуты.
- Если формула « $TdSH \leq 10^{\circ}C$ » выполняется повторно в течение 30 минут после пятой остановки наружного блока (шестое определение), наружный блок будет аварийно остановлен и на дисплее будет указан код ошибки «1500».
- Если формула « $TdSH \leq 10^{\circ}C$ » выполняется повторно в течение 30 или более минут после первой остановки наружного блока, запускается последовательность действий указанная выше в шаге 1 (первое определение).
- В течение 30 минут после остановки наружного блока на светодиодном дисплее будут показаны предварительные ошибки.

## 3. Причина, метод проверки и устранения

Причина	Метод проверки и устранения
1) Избыточная заправка хладагента.	Смотрите раздел 6.1-9. Расчет и регулировка количества хладагента.
2) Отказ входной цепи термистора платы управления.	Проверьте показатели температуры и давления считываемые датчиком, которые отображаются на светодиодном дисплее.
3) Неправильная установка термистора TH4.	Проверьте показатели температуры и давления считываемые термистором, которые отображаются на светодиодном дисплее.
4) Отказ срабатывания LEV2 наружного блока - > обогрев	Смотрите раздел 8.1-8. Поиск и устранение неисправностей LEV.

## 7.1-4 Определение кода ошибки и способ решения: коды (2000 - 2999)

## 7.1-4-1 Код ошибки 2500 (модели с датчиком дренажа)

## 1. Определение кода ошибки

Погружение датчика дренажа

## 2. Определение ошибки и способ обнаружения

- 1) При обнаружении погружения датчика дренажа в воду во время работы блока в любом режиме, кроме режима «Охлаждение/осушение», и при переключении дренажного насоса с Выкл на Вкл, это состояние считается потенциальной протечкой воды. При обнаружении этого состояния выходной поток увлажнителя не может быть включен.
- 2) Если погружение датчика в воду обнаруживается 4 раза подряд в течение 1 часа, то это состояние считается протечкой воды, и на дисплее отображается код ошибки «2500».
- 3) Обнаружение протечки воды также выполняется во время остановки блока.
- 4) Ошибка потенциальной протечки воды отменяется при соблюдении следующих условий:
  - Через один час после обнаружения потенциальной протечки воды переключение дренажного насоса с Выкл на Вкл не обнаруживается.
  - Режим работы изменяется на «Охлаждение/осушение».
  - Температура жидкостной трубы минус температура на входе меньше или равна  $-10^{\circ}\text{C}$ .

## 3. Причина, метод проверки и устранения

Причина	Метод проверки и устранения
1) Проблема слива дренажной воды. <ul style="list-style-type: none"> <li>• Засорение дренажного насоса</li> <li>• Засорение дренажного трубопровода</li> <li>• Обратный поток дренажной воды из других блоков.</li> </ul>	Убедитесь в нормальном сливе воды.
2) Прилипание капель воды к датчику дренажа <ul style="list-style-type: none"> <li>• Просачивание воды вдоль ведущего провода</li> <li>• Пульсация струи дренажа, вызванная засорением фильтра.</li> </ul>	1) Убедитесь в правильной проводке ведущего провода. 2) Убедитесь, что фильтр не засорен.
3) Отказ цепи реле электромагнитного клапана.	Замените реле.
4) Отказ платы управления внутреннего блока <ul style="list-style-type: none"> <li>• Отказ цепи датчика дренажа.</li> </ul>	Если при проверках указанных выше проблем не выявлено, замените плату управления внутреннего блока.

## 7.1-4-2 Код ошибки 2500 (модели с поплавковым реле)

## 1. Определение кода ошибки

Погружение датчика дренажа

## 2. Определение ошибки и способ обнаружения

- 1) При обнаружении погружения поплавкового реле в воду во время работы блока в любом режиме, кроме режима «Охлаждение/осушение», и при переключении дренажного насоса с Выкл на Вкл, это состояние считается потенциальной протечкой воды. При обнаружении этого состояния выходной поток увлажнителя не может быть включен.
- 2) Если дренажный насос включается в течение часа после обнаружения потенциальной утечки воды и указанное выше состояние обнаруживается 2 раза подряд в течение 1 часа, то определяется протечка воды и на дисплее отображается код ошибки «2500».
- 3) Обнаружение протечки воды также выполняется во время остановки блока.
- 4) Ошибка потенциальной протечки воды отменяется при соблюдении следующих условий:
  - Через один час после обнаружения потенциальной протечки воды переключение дренажного насоса с Выкл на Вкл не обнаруживается.
  - Режим работы изменяется на «Охлаждение/осушение».
  - Температура жидкостной трубы минус температура на входе меньше или равна  $-10^{\circ}\text{C}$ .

## 3. Причина, метод проверки и устранения

Причина	Метод проверки и устранения
1) Проблема слива дренажной воды. • Засорение дренажного насоса • Засорение дренажного трубопровода • Обратный поток дренажной воды из других блоков.	Убедитесь в нормальном сливе воды.
2) Заклинивание поплавкового реле Проверьте, не прилипла ли грязь к подвижным частям поплавкового реле.	Убедитесь, что поплавковое реле работает нормально.
3) Отказ поплавкового реле	Проверьте сопротивление с включенным и выключенным реле.

## Справочные данные

Работа дренажного насоса вызванная погружением датчика уровня жидкости (исключая работу в режиме «Охлаждение/осушение»)

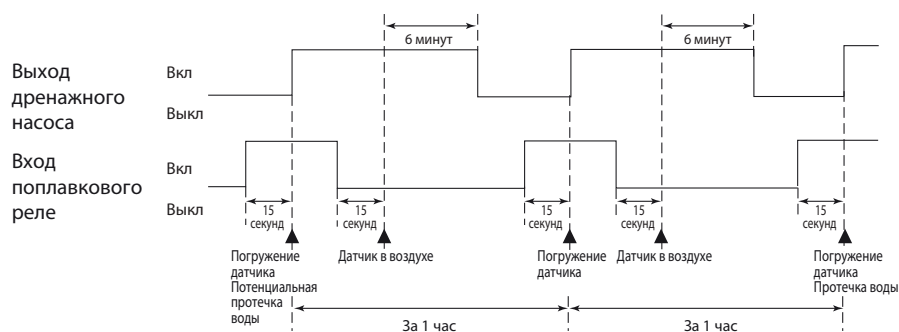

## 7.1-4-3 Код ошибки 2502 (модели с датчиком дренажа)

## 1. Определение кода ошибки

Отказ дренажного насоса

## 2. Определение ошибки и способ обнаружения

- 1) Выполните самоподогрев термистора датчика дренажа. Если повышение температуры небольшое, это значит, что датчик погружен в воду. Это условие считается предварительной ошибкой и блок переходит в 3-минутный режим задержки повторного пуска.
- 2) Если во время предварительной ошибки будет обнаружено еще одно проявление указанного выше условия, то это будет считаться ошибкой дренажного насоса и на дисплее отобразится код ошибки «2502».
- 3) Эта ошибка всегда определяется во время работы дренажного насоса.
- 4) Если выполняются критерии принудительной остановки наружного блока (остановки системы), то выполняются следующие критерии.
  - «Температура жидкостной трубы - температура на входе  $\leq -10^{\circ}\text{C}$ » было обнаружено в течение 30 минут.
  - Погружение датчика дренажа обнаружено 10 раз подряд.
  - Условия перечисленные выше в пп. 1) - 3) всегда выполняются перед выполнением критериев принудительной остановки наружного блока.
- 5) Внутренний блок, обнаруживший условия приведенные выше в п. 4), приводит наружный блок в том же гидравлическом контуре к аварийной остановке (работа компрессора запрещена), а наружный блок приводит все внутренние блоки в том же гидравлическом контуре, работающие в любом режиме работы, кроме режимов «Вентиляция» или «Остановка», к аварийной остановке. Код «2502» отображается на дисплее блоков, которые перейдут в состояние аварийной остановки.
- 6) Принудительная остановка наружного блока  
Время обнаружения: ошибка определяется в независимости от того, работает блок или остановлен.
- 7) Критерии окончания принудительной остановки наружного блока  
Отключение питания внутреннего блока, который был определен как источник ошибки, и наружного блока, подключенного к тому же гидравлическому контуру.  
Принудительная остановка наружного блока не может быть отменена остановкой блока с пульта управления.

**Примечание.**

Пункты 1) - 3) и 4) - 7) определяются независимо друг от друга.

**Примечание.**

Адрес и атрибут, которые появляются на пульте управления, это адрес и атрибут внутреннего блока (или блока обработки ОА), который был причиной ошибки.

## 3. Причина, метод проверки и устранения

Причина	Метод проверки и устранения
1) Отказ дренажного насоса.	Проверьте правильность работы дренажного насоса.
2) Проблема дренажа в дренажном насосе <ul style="list-style-type: none"> <li>• Засорение дренажного насоса</li> <li>• Засорение дренажного трубопровода.</li> </ul>	Проверьте работоспособность дренажа.
3) Прилипание капель воды к датчику дренажа <ul style="list-style-type: none"> <li>• Просачивание воды вдоль ведущего провода</li> <li>• Пульсация струи дренажа, вызванная засорением фильтра.</li> </ul>	1) Убедитесь в правильной проводке ведущего провода. 2) Убедитесь, что фильтр не засорен.
4) Отказ платы управления внутреннего блока <ul style="list-style-type: none"> <li>• Отказ цепи привода дренажного насоса</li> <li>• Отказ выходной цепи подогревателя дренажа.</li> </ul>	Если при указанных выше проверках проблем не выявлено, замените плату управления внутреннего блока.
5) Состояния в приведенных выше пунктах 1) - 4) и отказ закрытия электронного клапана внутреннего блока (подтекающий клапан) возникают одновременно.	Проверьте электромагнитные клапаны на внутреннем блоке на наличие протечек.

## 7.1-4-4 Код ошибки 2502 (модели с поплавковым реле)

## 1. Определение кода ошибки

Отказ дренажного насоса

## 2. Определение ошибки и способ обнаружения

1) С помощью сигнала Вкл/Выкл от поплавкового реле обнаружено погружение кончика датчика в воду.

\* Погружение датчика

Если будет обнаружено, что поплавковое реле было Вкл в течение 15 секунд, это значит, что кончик датчика погружен в воду.

\* Датчик в воздухе

Если будет обнаружено, что поплавковое реле было Выкл в течение 15 секунд, это значит, что кончик датчика не погружен в воду.

2) Если будет обнаружено, что поплавковое реле было Вкл в течение 3 минут после обнаружения погружения в воду кончика датчика, это будет считаться отказом дренажного насоса и на дисплее отобразится код ошибки «2502».

\* Суммарное время обнаружения этой ошибки составляет 3 минуты и 15 секунд, включая время необходимое для обнаружения первого погружения кончика датчика.

3) Определение отказа дренажного насоса выполняется во время остановки блока.

4) Если выполняются критерии принудительной остановки наружного блока (остановки системы), то выполняются следующие критерии.

• «Температура жидкостной трубы - температура на входе  $\leq -10^{\circ}\text{C}$ » было обнаружено в течение 30 минут.

• С помощью поплавкового реле обнаружено погружение кончика датчика дренажа в воду в течение 15 или более минут.

• Условия перечисленные выше в пп. 1) - 3) всегда выполняются перед выполнением критериев принудительной остановки наружного блока.

5) Внутренний блок, обнаруживший условия приведенные выше в п. 4), приводит наружный блок в том же гидравлическом контуре к аварийной остановке (работа компрессора запрещена), а наружный блок приводит все внутренние блоки в том же гидравлическом контуре, работающие в любом режиме работы, кроме режимов «Вентиляция» или «Остановка», к аварийной остановке.

6) Принудительная остановка наружного блока

Время обнаружения: ошибка определяется в независимости от того, работает блок или остановлен.

7) Критерии окончания принудительной остановки наружного блока

Отключение питания внутреннего блока, который был определен как источник ошибки, и наружного блока, подключенного к тому же гидравлическому контуру.

Принудительная остановка наружного блока не может быть отменена остановкой блок с пульта управления.

## Примечание.

Пункты 1) - 3) и 4) - 7) определяются независимо друг от друга.

## Примечание.

Адрес и атрибут, которые появляются на пульте управления, это адрес и атрибут внутреннего блока (или блока обработки ОА), который был причиной ошибки.

## 3. Причина, метод проверки и устранения

Причина	Метод проверки и устранения
1) Отказ дренажного насоса.	Проверьте правильность работы механизма дренажного насоса.
2) Проблема дренажа в дренажном насосе • Засорение дренажного насоса • Засорение дренажного трубопровода.	Проверьте работоспособность дренажа.
3) Залипание поплавкового реле Проверьте, не прилипла ли грязь к подвижным частям поплавкового реле.	Убедитесь, что поплавковое реле работает нормально.
4) Отказ поплавкового реле	Проверьте сопротивление с включенным и выключенным реле.
5) Отказ платы управления внутреннего блока • Отказ цепи привода дренажного насоса • Отказ входной цепи поплавкового реле.	Замените плату управления внутреннего блока.
6) Состояния в приведенных выше пунктах 1) - 5) и отказ закрытия электронного клапана внутреннего блока (подтекающий клапан) возникают одновременно.	Проверьте электромагнитные клапаны на внутреннем блоке на наличие протечек.

## 7.1-4-5 Код ошибки 2503

## 1. Определение кода ошибки

Отказ датчика дренажа (Thd)

## 2. Определение ошибки и способ обнаружения

- 1) Если в течение 30 секунд обнаруживается обрыв цепи или короткое замыкание термистора, это состояние будет считаться предварительной ошибкой и блок перейдет в режим задержки запуска на 3 минуты.
- 2) Если возникает другой случай состояния описанного выше во время предварительной ошибки, то оно считается ошибкой датчика дренажа. (Если короткое замыкание или обрыв цепи больше не обнаруживаются, через 3 минуты будет восстановлен нормальный режим работы.)
- 3) Эта ошибка обнаруживается, когда соблюдается одно из следующих условий.

\* Во время режима «Охлаждение/осушение».

\* Температура жидкостной трубы минус температура на входе меньше или равна  $-10^{\circ}\text{C}$  (за исключением цикла оттаивания).

\* Когда цепь термистора температуры жидкости или термистора температуры всасывания оборвана или короткозамкнута.

\* Работает дренажный насос.

\* Прошел 1 час с момента срабатывания датчика дренажа.

Короткое замыкание:  $90^{\circ}\text{C}$  или вышеОбрыв цепи:  $-20^{\circ}\text{C}$  или ниже

## 3. Причина, метод проверки и устранения

Причина	Метод проверки и устранения
1) Неправильно вставлен разъем CN31.	Проверьте подключение разъема. Выньте и снова вставьте разъем, перезапустите операцию и проверьте правильность работы.
2) Сломан или поврежден провод термистора.	Проверьте, не сломан ли провод термистора.
3) Отказ термистора.	Проверьте сопротивление термистора. $0^{\circ}\text{C}$ : 6,0 кОм $30^{\circ}\text{C}$ : 1,8 кОм $10^{\circ}\text{C}$ : 3,9 кОм $40^{\circ}\text{C}$ : 1,3 кОм $20^{\circ}\text{C}$ : 2,6 кОм
4) Отказ платы управления внутреннего блока (цепь обнаружения ошибок).	Замените плату управления внутреннего блока при повторении проблемы, когда блок управляется контактами №1 и №2 на разъеме датчика дренажа (CN31) в условиях короткого замыкания. Если вышеуказанный пункт выполняется, проблем с датчиком дренажа нет. Отключите питание и снова его включите.

## 7.1-4-6 Код ошибки 2600

## 1. Определение кода ошибки

Утечка воды

## 2. Определение ошибки и способ обнаружения

Убедитесь в отсутствии утечки воды из труб, например, увлажнителя.

## 7.1-4-7 Код ошибки 2601

## 1. Определение кода ошибки

Прекращена подача воды

## 2. Причина, метод проверки и устранения

Причина	Метод проверки и устранения
1) Пустой бак для воды увлажнителя.	Проверьте количество подаваемой воды. проверьте электромагнитный клапан и соединения.
2) Электромагнитный клапан увлажнителя Выкл.	Проверьте разъем.
3) Отключено поплавковое реле.	Проверьте соединительную часть.
4) Поплавковое реле работает плохо.	Проверьте поплавковое реле.
5) Замерз бак для воды.	Отключите электропитание бака для воды для оттаивания и затем включите его снова.

## 7.1-5 Определение кода ошибки и способ решения: коды (3000 - 3999)

## 7.1-5-1 Код ошибки 3121

## 1. Определение кода ошибки

Температура наружного воздуха вне допустимого диапазона

## 2. Определение ошибки и способ обнаружения

• Если во время работы в режиме обогрева обнаружено, что в течение 3 минут температура термистора была непрерывно меньше или равна  $-28^{\circ}\text{C}$  (во время работы компрессора), то блок аварийно остановится и на дисплее отобразится код ошибки «3121».

(При работе двух наружных блоков используйте температуру термистора блока ОС.)

• Компрессор запускается повторно, если температура термистора будет больше или равна  $-26^{\circ}$  (для обоих блоков ОС и OS) во время аварийной остановки.

(Отображение ошибки необходимо отменить с пульта управления.)

• Ошибка температуры наружного воздуха отменяется в случае остановки блоков во время аварийной остановки.

(Отображение ошибки необходимо отменить с пульта управления.)

## 3. Причина, метод проверки и устранения

При обнаружении ошибки без падения температуры наружного воздуха проверьте следующие факторы.

Причина	Метод проверки и устранения
1) Отказ термистора.	Проверьте сопротивление термистора.
2) Заземлен ведущий провод.	Проверьте отсутствие заземления ведущего провода.
3) Разрыв оболочки провода.	Проверьте оболочку провода.
4) Отсутствует контакт разъема (папа) или нарушен контакт.	Проверьте разъем.
5) Провод отключен.	Проверьте проводку.
6) Отказ входной цепи термистора на плате управления.	Проверьте датчик температуры воздухозабора по светодиодному дисплею. Если температура значительно отличается от фактической температуры, то замените плату управления.

## Справочные данные

ТН7	Определение короткого замыкания 110°C и выше (0,4 кОм)	Определение обрыва -40°C и ниже (130 кОм)
-----	---	--

## 7.1-6 Определение кода ошибки и способ решения: коды (4000 - 4999)

## 7.1-6-1 Код ошибки 4102

## 1. Определение кода ошибки

Обрыв фазы

## 2. Определение ошибки и способ обнаружения

- Обрыв фазы источника питания (фазы L1, N) обнаружен при включении питания.
- Ток фазы L3 выходит за пределы допустимого диапазона.
- Обрыв фазы источника питания (фазы L2 или N) обнаружен при начале работы.

## Примечание.

Обрыв фазы источника питания может быть не всегда обнаружен если питание подается от другой цепи.

## 3. Причина, метод проверки и устранения

Причина	Метод проверки и устранения
1) Проблема с источником питания. <ul style="list-style-type: none"> <li>• Напряжение обрыва фазы</li> <li>• Падение напряжения источника питания</li> </ul>	Проверьте входное напряжение на клеммной колодке питания TB1.
2) Проблема с фильтром помех. <ul style="list-style-type: none"> <li>• Проблема с обмоткой катушки</li> <li>• Отказ печатной платы</li> </ul>	<ul style="list-style-type: none"> <li>• Проверьте подключения катушки.</li> <li>• Проверьте, не сгорела ли катушка.</li> <li>• Убедитесь, что напряжение на разъеме CN3 198 В или выше.</li> <li>• Убедитесь, что напряжение между контактами 3 и 5 на разъеме фильтра помех CN4 равно или выше 198 В.</li> </ul>
3) Обрыв провода.	<p>Убедитесь, что напряжение на разъеме платы управления CNAC 198 В или выше.</p> <p>Если напряжение ниже 198 В, проверьте соединения проводки между разъемами CN3 платы фильтра помех, CN2 платы фильтра помех и CNAC платы управления.</p> <p>Убедитесь, что проводка между TB23 фильтра помех и SC-L3 платы инвертора проведена через СТЗ.</p> <p>Проверьте подключения проводки между разъемом CN102 платы конденсаторов и разъемом CN110 платы управления.</p>
4) Перегоревший предохранитель.	<p>Проверьте предохранитель F01 на плате управления.</p> <p>-&gt; Если предохранитель перегорел, проверьте отсутствие короткого замыкания или отказа заземления привода.</p> <p>Проверьте предохранители F1 и F2 на фильтре помех.</p> <p>-&gt; Если предохранитель перегорел, проверьте отсутствие короткого замыкания или отказа заземления привода.</p>
5) Отказ СТЗ.	Замените инвертор, если эта проблема обнаружена после начала работы компрессора.
6) Отказ платы управления.	Замените плату управления, если ни один из указанных выше пунктов не является причиной проблемы.



## 7.1-6-2 Код ошибки 4106

1. **Определение кода ошибки**  
Отказ питания сигнальной линии. Детализированный код ошибки FF (наружный блок).
2. **Определение ошибки и способ обнаружения**  
Отказ вывода питания сигнальной линии.
3. **Причина**
  - 1) Неисправность проводки.
  - 2) Питание сигнальной линии отсутствует по причине обнаружения перегрузки по току.
  - 3) Напряжение не может быть подведено из-за проблем питания сигнальной линии.
  - 4) Неисправность цепи обнаружения напряжения сигнальной линии.
4. **Метод проверки и устранения**  
Проверьте цепь питания сигнальной линии на всех наружных блоках данного гидравлического контура. Смотрите раздел 8.1-10-2. Поиск и устранение неисправностей цепи питания сигнальной линии наружного блока.

1. **Определение кода ошибки**  
Отказ питания сигнальной линии отличный от детализированного кода FF (наружный блок).
2. **Определение ошибки и способ обнаружения**  
Отказ получения питания сигнальной линии.
3. **Причина**  
Один из наружных блоков прекратил подачу питания, но другие наружные блоки не прекратили подачу питания.
4. **Метод проверки и устранения**  
Проверьте цепь питания сигнальной линии на всех наружных блоках данного гидравлического контура. Смотрите раздел 8.1-10-2. Поиск и устранение неисправностей цепи питания сигнальной линии наружного блока.

## 7.1-6-3 Код ошибки 4109

1. **Определение кода ошибки**  
Ошибка определения состояния работы вентилятора.
2. **Определение ошибки и способ обнаружения**  
Разъем CN28 оставался разомкнутым во время работы 100 секунд подряд.
3. **Причина, метод проверки и устранения**

Причина	Метод проверки и устранения
1) Отказ промежуточного реле X13.	Неисправность подключения обмотки катушки или проводки промежуточного реле к CN28.
2) Отсоединен разъем CN28.	Проверьте правильность подключения разъема.
3) Перегорел предохранитель.	Проверьте предохранитель на плате управления.
4) Ошибка электродвигателя (ошибка термистора внутри электродвигателя).	Проверьте правильность работы вентилятора блока в режиме тестового запуска. Если отсутствуют проблемы указанные в пп. 1)-3) выше, но вентилятор не работает, замените электродвигатель.

## 7.1-6-4 Код ошибки 4115

- 1. Определение кода ошибки**  
Ошибка синхронизации сигнала электропитания
- 2. Определение ошибки и способ обнаружения**  
Частота не может быть определена при включенном питании.
- 3. Причина, метод проверки и устранения**

Причина	Метод проверки и устранения
1) Ошибка подачи питания.	Проверьте напряжение электропитания на клеммной колодке ТВ1.
2) Проблема фильтра помех. • Проблема обмотки катушки • Отказ печатной платы.	<ul style="list-style-type: none"> <li>• Проверьте подключение обмотки катушки.</li> <li>• Проверьте, что катушка не сгорела.</li> <li>• Убедитесь, что напряжение на разъеме CN3 198 В или более.</li> </ul>
3) Неисправность проводки.	Проверьте предохранитель F01 на плате управления.
4) Неисправность проводки между разъемами CN3 и CN2 фильтра помех и CNAС платы управления.	Убедитесь, что напряжение на разъеме CNAС платы управления 198 В или более.
5) Отказ платы управления.	Если не применима ни одна из указанных выше причин и проблема остается даже после повторного включения питания, замените плату управления.

## 7.1-6-5 Код ошибки 4116

- 1. Определение кода ошибки**  
Ошибка электродвигателя/скорости вращения
- 2. Определение ошибки и способ обнаружения**
  - Лоссней
  - \* Электродвигатель продолжает работать даже если питание выключено.
  - \* Реле тепловой защиты включено. (Только для моделей с 3 фазами.)
  - Внутренний блок

Если обнаружена скорость вращения менее 180 оборотов в минуту или более 2000 оборотов в минуту, внутренний блок перезапустится и будет работать 3 минуты. При повторном обнаружении отобразится ошибка.
- 3. Причина, метод проверки и устранения**

Причина	Метод проверки и устранения
1) Отказ платы.	Замените плату.
2) Неисправность электродвигателя.	Проверьте электродвигатель и электромагнитное реле.
3) Неисправность электромагнитного реле.	

## 7.1-6-6 Код ошибки 4121

- 1. Определение кода ошибки**  
Ошибка настройки функции
- 2. Источник ошибки, причина, метод проверки и устранения**

Источник	Причина	Метод проверки и устранения
Наружный блок	1) Ошибка установки dip-переключателей на плате управления.	Проверьте установку SW6-1 на плате управления.
	2) Ошибка подключения разъема на плате управления.	Проверьте, что ничего не подключено к разъему CNAF на плате управления.
	3) Отказ платы управления	Если отсутствуют проблемы указанные в пп. 1), 2) выше, замените плату управления.

## 7.1-6-7 Код ошибки 4124

1. **Определение кода ошибки**  
Электрическая система не работает из-за сбоя заслонки
2. **Определение ошибки и способ обнаружения**  
Когда заслонка не находится в определенном положении.
3. **Причина, метод проверки и устранения**  
Если заслонка не находится в определенном положении.
  - 1) Проверьте, не мешает что-либо движению заслонки при закрытии или открытии.
  - 2) Если заслонка не закрывается и не открывается, выключите питание и измерьте сопротивление двигателей блокировки заслонки (ML1, ML2) и двигателя заслонки (MV2).  
Значение сопротивления в норме. -> Замените плату управления внутреннего блока.  
Значение сопротивления не соответствует норме. -> Замените двигатель с несоответствующим значением сопротивления.

Наименование	Метод проверки и критерии	Схема				
Правый двигатель блокировки заслонки (ML1)	Измерьте сопротивление между клеммами тестером. (Температура частей: 10°C ~ 30°C)					
Левый двигатель блокировки заслонки (ML2)	<table border="1"> <thead> <tr> <th>Цвет ведущего провода</th> <th>Норма</th> </tr> </thead> <tbody> <tr> <td>Коричневый - другой</td> <td>235 ~ 255 Ом</td> </tr> </tbody> </table>		Цвет ведущего провода	Норма	Коричневый - другой	235 ~ 255 Ом
Цвет ведущего провода	Норма					
Коричневый - другой	235 ~ 255 Ом					
Двигатель заслонки (MV2)	Измерьте сопротивление между клеммами тестером. (Температура частей: 10°C ~ 30°C)					

- 3) Если заслонка открывается или закрывается, измерьте напряжение между CN1X1 (+) и (-) и напряжение между CN1Y1 (+) и (-) в то время, когда заслонка открыта с помощью нажатия кнопки «Vane control» (управление заслонкой).  
Если напряжение между CN1X1 (+) и (-) не равно 0 В пост. тока. -> Замените выключатель ограничения открытия заслонки.  
Если напряжение между CN1X1 (+) и (-) не равно 5 В пост. тока. -> Замените выключатель ограничения закрытия заслонки.
- 4) Если заслонка открывается и закрывается и напряжения указанные в п. 3 в норме, измерьте напряжение между CN1X1 (+) и (-) и напряжение между CN1Y1 (+) и (-) в то время, когда заслонка закрыта с помощью нажатия кнопки «Vane control».  
Если напряжение между CN1X1 (+) и (-) не равно 5 В пост. тока. -> Замените выключатель ограничения открытия заслонки.  
Если напряжение между CN1X1 (+) и (-) равно 5 В пост. тока и напряжение между CN1X1 (+) и (-) равно 0 В пост. тока. -> Замените плату управления внутреннего блока.

Плата управления внутреннего блока

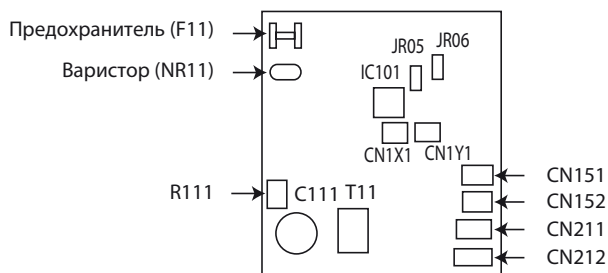

### 7.1-6-8 Коды ошибок 4220, 4225, 4226. Детализированный код 108

#### 1. Определение кода ошибки

Падение напряжения шины (Детализированный код 108)

#### 2. Определение ошибки и способ обнаружения

Если определяется напряжение постоянного тока 289 В или менее во время работы инвертора. (Программное определение)

#### 3. Причина, метод проверки и устранения

##### 1) Параметры электропитания

Выясните, не было ли кратковременного сбоя питания.

Убедитесь, что напряжение питания (между L1 и L2, L2 и L3, L1 и L3) меньше или равно 342 В на всех фазах.

##### 2) Обнаружено падение напряжения

###### 4220

###### INV20Y

• Проверьте напряжение между клеммами FT-P и FT-N на плате инвертора во время остановки инвертора и если напряжение равно или больше 420 В, проверьте следующее.

1) Убедитесь на светодиодном дисплее, что напряжение шины более 289 В.

Если напряжение менее 289 В замените плату инвертора.

2) Проверьте напряжение на CN72 на плате управления. -> Перейдите к п. 3).

3) Проверьте соединения катушки фильтра помех и проверьте, не сгорела ли катушка.

4) Проверьте соединения проводки между следующими частями.

Между платой фильтра помех и платой инвертора. Между платой инвертора и DCL.

Если никаких проблем не обнаружено, замените 72C.

5) Проверьте сопротивление модуля IGBT на плате инвертора. Смотрите подробности в разделе 8.1-9-15. Поиск и устранение неисправностей модуля IGBT.

• Проверьте напряжение между клеммами FT-P и FT-N на плате инвертора во время остановки инвертора и если напряжение меньше 420 В, проверьте следующее.

1) Проверьте соединения катушки фильтра помех и проверьте, не сгорела ли катушка.

2) Проверьте проводку между платой фильтра помех и платой инвертора.

3) Проверьте подключения к SC-P1 и SC-P2 на плате инвертора.

4) Проверьте значение сопротивления резистора пускового тока.

5) Проверьте значение сопротивления 72C.

6) Проверьте значение сопротивления DCL.

Если никаких проблем не обнаружено, замените плату инвертора.

###### INV30YC

• Проверьте напряжение на SC-P и SC-N на плате инвертора во время остановки инвертора.

Если напряжение равно или более 420 В, проверьте следующее.

1) Убедитесь на светодиодном дисплее, что напряжение шины более 289 В.

Если напряжение равно или менее 289 В замените плату инвертора.

2) Проверьте правильность подключения катушки (L) и проверьте целостность проводки.

3) Проверьте проводку между следующими частями.

Между платой фильтра помех и платой инвертора, между платой инвертора и платой конденсаторов.

4) Если ошибка остается после перезапуска, замените плату инвертора.

Если напряжение менее 420 В проверьте следующее.

1) Проверьте правильность подключения катушки (L) и проверьте целостность проводки.

2) проверьте проводку между следующими частями.

Между платой фильтра помех и платой инвертора, между платой инвертора и платой конденсаторов

3) Проверьте значение сопротивления резистора пускового тока. Смотрите подробности в разделе 8.1-9-14. Упрощенная проверка компонентов цепи инвертора.

4) Если ошибка остается после перезапуска, замените плату инвертора.

**4225**

• Проверьте напряжение CNVDC на плате вентилятора во время остановки инвертора и если напряжение равно или больше 420 В, проверьте следующее.

- 1) Проверьте напряжение на CN72 на плате управления. -> Перейдите к п. 3).
- 2) Проверьте соединения катушки фильтра помех и проверьте, не сгорела ли катушка.
- 3) Проверьте соединения проводки между следующими частями.  
Между платой фильтра помех, платой инвертора и платой вентилятора.

4) Проверьте содержание ошибки 4220.

Если никаких проблем не обнаружено, замените плату вентилятора.

• Проверьте напряжение CNVDC на плате вентилятора во время остановки инвертора и если напряжение меньше 420 В, проверьте следующее.

- 1) Проверьте состояние соединений проводки между платой инвертора и платой вентилятора.
- 2) Проверьте содержание ошибки 4220.

Если никаких проблем не обнаружено, замените плату вентилятора.

**В случае 4226 (Для моделей P450 и EP400 ~ EP500 этот код ошибки относится к плате вентилятора в блоке управления вентилятором.)**

• Проверьте напряжение CNVDC на плате вентилятора во время остановки инвертора и если напряжение равно или больше 420 В, проверьте следующее.

- 1) Проверьте напряжение на CN72 на плате управления. -> Перейдите к п. 3).
- 2) Проверьте соединения катушки фильтра помех и проверьте, не сгорела ли катушка.
- 3) Проверьте соединения проводки между следующими частями.

Между платой фильтра помех, платой инвертора и платой вентилятора.

4) Проверьте содержание ошибки 4220.

Если никаких проблем не обнаружено, замените плату вентилятора.

• Проверьте напряжение CNVDC на плате вентилятора во время остановки инвертора и если напряжение меньше 420 В, проверьте следующее.

- 1) Проверьте соединения между платой фильтра помех, платой инвертора, платой подключения и платой вентилятора.
- 2) Проверьте содержание ошибки 4220.

Если никаких проблем не обнаружено, замените плату вентилятора.

**3. Отказ платы управления**

Убедитесь, что 12 В пост. тока подается на разъем CN72 на плате управления во время работы инвертора. Если напряжение отсутствует или подается не 12 В пост. тока, проверьте предохранитель F01.

Если никаких проблем с предохранителем не обнаружено, замените плату управления.

**Примечание.**

Подробности кодов ошибок связанных с инвертором смотрите в разделе 8.1-9. Поиск и устранение неисправностей инвертора.

**7.1-6-9 Коды ошибок 4220, 4225, 4226. Детализированный код 109****1. Определение кода ошибки**

Повышение напряжения шины (Детализированный код 109)

**2. Определение ошибки и способ обнаружения**

При обнаружении напряжения  $V_{dc} \geq 830$  В во время работы инвертора.

**3. Причина, метод проверки и устранения****1) Подключение разных напряжений**

Проверьте напряжение электропитания на клеммной колодке питания TB1.

**2) Отказ платы инвертора**

Если проблема повторяется, замените плату инвертора или плату вентилятора.

В случае ошибки 4220: плату инвертора

В случае ошибки 4225: плату вентилятора

В случае ошибки 4226: плату вентилятора (на стороне блока управления вентилятором).

**Примечание.**

Подробности кодов ошибок связанных с инвертором смотрите в разделе 8.1-9. Поиск и устранение неисправностей инвертора.

## 7.1-6-10 Код ошибки 4220. Детализированный код 110

1. **Определение кода ошибки**  
Ошибка напряжения шины (Детализированный код 110)
2. **Определение ошибки и способ обнаружения**  
Ошибка напряжения шины при  $V_{dc}$  равным или большим 814 В (аппаратное определение)  
При обнаружении падения напряжения питания 12 В (CNRY) реле на плате инвертора (только INV30YC).
3. **Причина, метод проверки и устранения**  
Подробности ошибки 4220: смотрите детализированные коды 108 и 109.  
Также смотрите детализированный код 124 ошибки 4220 (только для INV30YC).

**Примечание.**

Коды ошибок связанные с инвертором смотрите в разделе 8.1-9. Поиск и устранение неисправностей инвертора.

## 7.1-6-11 Коды ошибок 4220, 4225, 4226. Детализированные коды 111, 112

1. **Определение кода ошибки**  
Логическая ошибка (Детализированные коды 111, 112)
2. **Определение ошибки и способ обнаружения**  
Аппаратное определение.  
Только если работает цепь определения логических ошибок аппаратного обеспечения и не обнаружено никаких определенных ошибок.
3. **Причина, метод проверки и устранения**

**В случае ошибки 4220**

Причина	Метод проверки и устранения
1) Внешние помехи.	Смотрите подробности в разделе 8.1-9-2. Проверка цепи обнаружения ошибок платы инвертора.
2) Отказ платы инвертора.	

**В случае ошибки 4225 и 4226**

Причина	Метод проверки и устранения
1) Внешние помехи.	Смотрите подробности в разделах: 8.1-9-8. Проверка цепи обнаружения ошибок платы вентилятора без нагрузки. 8.1-9-9. Проверка повреждений инвертора вентилятора без нагрузки. 8.1-9-10. Проверка повреждений инвертора вентилятора под нагрузкой.
2) Отказ платы вентилятора.	

**Примечание.**

Подробности кодов ошибок связанных с инвертором смотрите в разделе 8.1-9. Поиск и устранение неисправностей инвертора.

## 7.1-6-12 Код ошибки 4220. Детализированный код 123

1. **Определение кода ошибки**  
Ошибка управления усилением напряжения (Детализированный код 123) (наружный блок)
2. **Определение ошибки и способ обнаружения**  
При обнаружении падения напряжения питания или неисправности в цепи усилителя.
3. **Причина, метод проверки и устранения**

Причина	Метод проверки и устранения
1) Причины, связанные с выходом инвертора.	<p>Смотрите раздел 8.1-9-2. Проверка цепи обнаружения ошибок платы инвертора.</p> <p>Смотрите раздел 8.1-9-3. Проверка неисправности заземления компрессора и проблемы сопротивления обмотки.</p> <p>Смотрите раздел 8.1-9-4. Проверка повреждений инвертора без нагрузки.</p> <p>Смотрите раздел 8.1-9-5. Проверка повреждений инвертора во время работы компрессора.</p> <p>Смотрите раздел 8.1-9-11. Проверка условий установки.</p>

**Примечание.**

Подробности кодов ошибок связанных с инвертором смотрите в разделе 8.1-9. Поиск и устранение неисправностей инвертора.

## 7.1-6-13 Код ошибки 4220. Детализированный код 124

1. **Определение кода ошибки**  
Отказ цепи шины (Детализированный код 124) (наружный блок)
2. **Определение ошибки и способ обнаружения**  
При обнаружении неисправности реле (RY 2, 3 или 4) на плате инвертора.
3. **Причина, метод проверки и устранения**

Причина	Метод проверки и устранения
1) Нарушение контакта.	<p>Смотрите раздел 8.1-9-4. Проверка повреждений инвертора без нагрузки.</p> <p>Смотрите раздел 8.1-9-5. Проверка повреждений инвертора во время работы компрессора.</p>
2) Причины, связанные с выходом инвертора.	<p>Смотрите раздел 8.1-9-2. Проверка цепи обнаружения ошибок платы инвертора.</p> <p>Смотрите раздел 8.1-9-3. Проверка неисправности заземления компрессора и проблемы сопротивления обмотки.</p> <p>Смотрите раздел 8.1-9-4. Проверка повреждений инвертора без нагрузки.</p> <p>Смотрите раздел 8.1-9-5. Проверка повреждений инвертора во время работы компрессора.</p> <p>Смотрите раздел 8.1-9-11. Проверка условий установки.</p>

**Примечание.**

Подробности кодов ошибок связанных с инвертором смотрите в разделе 8.1-9. Поиск и устранение неисправностей инвертора.

**7.1-6-14 Коды ошибок 4220, 4225, 4226. Детализированный код 131**

1. **Определение кода ошибки**  
Низкое напряжение шины при запуске (Детализированный код 131)
2. **Определение ошибки и способ обнаружения**  
При обнаружении  $V_{dc} \leq 289$  В непосредственно перед началом работы инвертора.
3. **Причина, метод проверки и устранения**
  - 1) **Отказ главной цепи инвертора**  
Аналогично детализированному коду 108 ошибки 4220.

**Примечание.**

Подробности кодов ошибок связанных с инвертором смотрите в разделе 8.1-9. Поиск и устранение неисправностей инвертора.

**7.1-6-15 Код ошибки 4230. Детализированный код 125**

1. **Определение кода ошибки**  
Защита теплоотвода от перегрева (Детализированный код 125)
2. **Определение ошибки и способ обнаружения**  
При обнаружении неисправности реле (RY 2, 3 или 4) на плате инвертора.

Модель	ТОН
INV20Y	105°C
INV30YC	94°C

3. **Причина, метод проверки и устранения**

Причина	Метод проверки и устранения
1) Отказ платы вентилятора.	Смотрите следующие разделы. 8.1-9-8. Проверка цепи обнаружения ошибок платы вентилятора без нагрузки. 8.1-9-9. Проверка повреждений инвертора вентилятора без нагрузки. 8.1-9-10. Проверка повреждений инвертора вентилятора под нагрузкой.
2) Отказ вентилятора наружного блока.	Проверьте работу вентилятора наружного блока. При обнаружении каких-либо проблем в работе вентилятора, проверьте электродвигатель вентилятора. Смотрите раздел 8.1-9-7. Проверка отказа заземления двигателя вентилятора и проблемы сопротивления обмотки.
3) Блокировка прохода воздуха.	Убедитесь, что проход воздуха охлаждения теплоотвода не заблокирован.
4) Отказ THNS.	1) Проверьте правильность установки IGBT платы инвертора. (Проверьте правильность установки теплоотвода IGBT.) 2) Убедитесь, что показания датчика THNS отображается на светодиодном дисплее. -> При отображении ненормальных значений, замените плату инвертора.

**Примечание.**

Подробности кодов ошибок связанных с инвертором смотрите в разделе 8.1-9. Поиск и устранение неисправностей инвертора.



## 7.1-6-16 Код ошибки 4230. Детализированный код 126

1. **Определение кода ошибки**  
Ошибка температуры DCL (Детализированный код 126) (наружный блок)
2. **Определение ошибки и способ обнаружения**  
При обнаружении температуры DCL равной или превышающей 170°C. (только INV30YC)
3. **Причина, метод проверки и устранения**

Причина	Метод проверки и устранения
1) Отказ платы инвертора вентилятора.	Смотрите раздел 8.1-9-8. Проверка цепи обнаружения ошибок платы вентилятора без нагрузки. Смотрите раздел 8.1-9-9. Проверка повреждений инвертора вентилятора без нагрузки. Смотрите раздел 8.1-9-10. Проверка повреждений инвертора вентилятора под нагрузкой.
2) Отказ вентилятора наружного блока.	Проверьте работу вентилятора наружного блока. При обнаружении каких-либо проблем в работе вентилятора, проверьте электродвигатель вентилятора. Смотрите раздел 8.1-9-7. Проверка отказа заземления двигателя вентилятора и проблемы сопротивления обмотки.
3) Отсутствует контакт разъема датчика температуры DCL.	Проверьте правильность подключения разъема CNTH на плате инвертора.
4) Ошибка DCL.	Если ошибка остается после перезапуска, замените DCL.

**Примечание.**

Подробности кодов ошибок связанных с инвертором смотрите в разделе 8.1-9. Поиск и устранение неисправностей инвертора.

## 7.1-6-17 Код ошибки 4240.

1. **Определение кода ошибки**  
Защита системы от перегрузки
2. **Определение ошибки и способ обнаружения**  
Определяется, если обнаружено выполнение условий «ток на выходе (Iac) > I<sub>max</sub> (Arms)» или «температура тепловода THNS > TOL» длительное время в течение 10 или более минут при работе инвертора. Смотрите раздел 7.1-1. Списки кодов ошибок и предварительных кодов ошибок
3. **Причина, метод проверки и устранения**

Причина	Метод проверки и устранения
1) Блокировка прохода воздуха.	Убедитесь, что проход воздуха охлаждения тепловода не заблокирован.
2) Параметры электропитания.	Напряжение питания равно или более 342 В.
3) Неисправность инвертора.	Смотрите раздел 8.1-9. Поиск и устранение неисправностей инвертора.
4) Неисправность компрессора.	Убедитесь, что компрессор не перегревается во время работы. -> Проверьте контур хладагента (контур возврата масла). Смотрите раздел 8.1-9-3. Проверка отказа заземления компрессора и проблемы сопротивления обмотки.
5) Неправильная установка переключателей выбора модели (SW5-3 ~ SW5-8) на наружном блоке.	Проверьте установку переключателей выбора модели на наружном блоке. (Dip-переключатели SW5-3 ~ SW5-8 на плате управления наружного блока). Смотрите подробности установки dip-переключателей в разделе 7.1-9-2. Код ошибки 7101.

**Примечание.**

Подробности кодов ошибок связанных с инвертором смотрите в разделе 8.1-9. Поиск и устранение неисправностей инвертора.

## 7.1-6-18 Коды ошибок 4250, 4255, 4256. Детализированный код 101

1. **Определение кода ошибки**  
Ошибка IPM-модуля (Детализированный код 101)
2. **Определение ошибки и способ обнаружения**  
**В случае ошибки 4250**  
При обнаружении превышения тока резистором обнаружения превышения тока RSH (R001 при INV30YC) на плате инвертора.  
**В случае ошибки 4255 и 4256**  
При обнаружении сигнала ошибки IPM.
3. **Причина, метод проверки и устранения**  
**В случае ошибки 4250**

Причина	Метод проверки и устранения
1) Выходной сигнал инвертора.	Смотрите следующие разделы. 8.1-9-2. Проверка цепи обнаружения ошибок платы инвертора. 8.1-9-3. Проверка неисправности заземления компрессора и проблемы сопротивления обмотки. 8.1-9-4. Проверка повреждений инвертора без нагрузки. 8.1-9-5. Проверка повреждений инвертора во время работы компрессора. 8.1-9-11. Проверка условий установки. Если каких-либо проблем не обнаружено, проверьте значение сопротивления модуля IGBT платы инвертора. 8.1-9-15. Поиск и устранение неисправностей модуля IGBT.
2) Неправильная установка переключателей выбора модели (SW5-3 ~ SW5-8) на наружном блоке.	Проверьте установку переключателей выбора модели на наружном блоке. (Dip-переключатели SW5-3 ~ SW5-8 на плате управления наружного блока). Смотрите подробности установки dip-переключателей в разделе 7.1-9-2. Код ошибки 7101.

**В случае ошибки 4255 и 4256**

Причина	Метод проверки и устранения
1) Сбой двигателя вентилятора.	Смотрите раздел 8.1-9-7. Проверка отказа заземления двигателя вентилятора и проблемы сопротивления обмотки.
2) Неисправность платы вентилятора.	Смотрите следующие разделы. 8.1-9-8. Проверка цепи обнаружения ошибок платы вентилятора без нагрузки. 8.1-9-9. Проверка повреждений инвертора вентилятора без нагрузки. 8.1-9-10. Проверка повреждений инвертора вентилятора под нагрузкой.

**Примечание.**

Подробности кодов ошибок связанных с инвертором смотрите в разделе 8.1-9. Поиск и устранение неисправностей инвертора.

## 7.1-6-19 Коды ошибок 4250, 4255, 4256. Детализированный код 104

## 1. Определение кода ошибки

Короткое замыкание IPM-модуля/неисправность заземления (Детализированный код 104)

## 2. Определение ошибки и способ обнаружения

При обнаружении замыкания или неисправности заземления IPM/IGBT на стороне нагрузки непосредственно перед пуском инвертора.

## 3. Причина, метод проверки и устранения

## В случае ошибки 4250

Причина	Метод проверки и устранения
1) Неисправность заземления компрессора.	Смотрите раздел 8.1-9-3. Проверка неисправности заземления компрессора и проблемы сопротивления обмотки.
2) Выходной сигнал инвертора.	Смотрите следующие разделы. 8.1-9-2. Проверка цепи обнаружения ошибок платы инвертора. 8.1-9-3. Проверка неисправности заземления компрессора и проблемы сопротивления обмотки. 8.1-9-4. Проверка повреждений инвертора без нагрузки. 8.1-9-5. Проверка повреждений инвертора во время работы компрессора. 8.1-9-11. Проверка условий установки.

## В случае ошибки 4255 и 4256

Причина	Метод проверки и устранения
1) Неисправность заземления двигателя вентилятора.	Смотрите раздел 8.1-9-7. Проверка отказа заземления двигателя вентилятора и проблемы сопротивления обмотки.
2) Отказ платы вентилятора.	Смотрите следующие разделы. 8.1-9-8. Проверка цепи обнаружения ошибок платы вентилятора без нагрузки. 8.1-9-9. Проверка повреждений инвертора вентилятора без нагрузки. 8.1-9-10. Проверка повреждений инвертора вентилятора под нагрузкой.

**Примечание.**

Подробности кодов ошибок связанных с инвертором смотрите в разделе 8.1-9. Поиск и устранение неисправностей инвертора.

## 7.1-6-20 Коды ошибок 4250, 4255, 4256. Детализированный код 105

- 1. Определение кода ошибки**  
Ошибка превышения тока из-за замыкания электродвигателя (Детализированный код 105)
- 2. Определение ошибки и способ обнаружения**  
При обнаружении короткого замыкания на стороне нагрузки непосредственно перед пуском инвертора.
- 3. Причина, метод проверки и устранения**  
В случае ошибки 4250

Причина	Метод проверки и устранения
1) Замыкание обмоток электродвигателя компрессора.	Смотрите раздел 8.1-9-3. Проверка неисправности заземления компрессора и проблемы сопротивления обмотки.
2) Электропроводка.	Проверьте отсутствие короткого замыкания проводки.

## В случае ошибки 4255 и 4256

Причина	Метод проверки и устранения
1) Замыкание обмоток электродвигателя вентилятора.	Смотрите раздел 8.1-9-7. Проверка отказа заземления двигателя вентилятора и проблемы сопротивления обмотки.
2) Электропитание	Проверьте отсутствие короткого замыкания проводки.

**Примечание.**

Подробности кодов ошибок связанных с инвертором смотрите в разделе 8.1-9. Поиск и устранение неисправностей инвертора.

## 7.1-6-21 Коды ошибок 4250. Детализированные коды 106 и 107

- 1. Определение кода ошибки**  
Мгновенное превышение тока (Детализированный код 106)  
Превышение тока (эффективное значение) (Детализированный код 107)
- 2. Определение ошибки и способ обнаружения**  
При обнаружении датчиком тока превышения заданного значения тока.  
Смотрите в соответствующем разделе наименования моделей и заданные значения.
- 3. Причина, метод проверки и устранения**

Причина	Метод проверки и устранения
1) Выходной сигнал инвертора.	Смотрите следующие разделы. 8.1-9-2. Проверка цепи обнаружения ошибок платы инвертора. 8.1-9-3. Проверка неисправности заземления компрессора и проблемы сопротивления обмотки. 8.1-9-4. Проверка повреждений инвертора без нагрузки. 8.1-9-5. Проверка повреждений инвертора во время работы компрессора. 8.1-9-11. Проверка условий установки. Если каких-либо проблем не обнаружено, проверьте значение сопротивления модуля IGBT платы инвертора. 8.1-9-15. Поиск и устранение неисправностей модуля IGBT.
2) Неправильная установка переключателей выбора модели (SW5-3 ~ SW5-8) на наружном блоке.	Проверьте установку переключателей выбора модели на наружном блоке. (Dip-переключатели SW5-3 ~ SW5-8 на плате управления наружного блока). Смотрите подробности установки dip-переключателей в разделе 7.1-9-2. Код ошибки 7101.

**Примечание.**

Подробности кодов ошибок связанных с инвертором смотрите в разделе 8.1-9. Поиск и устранение неисправностей инвертора.

## 7.1-6-22 Код ошибки 4250. Детализированные коды 121, 128 и 122

1. **Определение кода ошибки**  
 Ошибка превышения тока DCL (аппаратное определение) (Детализированные коды 121 и 128) (наружный блок)  
 Ошибка превышения тока DCL (программное определение) (Детализированный код 122) (наружный блок)
2. **Определение ошибки и способ обнаружения**  
 При обнаружении превышения тока DCL датчиком тока.
3. **Причина, метод проверки и устранения**

Причина	Метод проверки и устранения
1) Причины, связанные с выходом инвертора.	<p>Смотрите раздел 8.1-9-2. Проверка цепи обнаружения ошибок платы инвертора.</p> <p>Смотрите раздел 8.1-9-3. Проверка неисправности заземления компрессора и проблемы сопротивления обмотки.</p> <p>Смотрите раздел 8.1-9-4. Проверка повреждений инвертора без нагрузки.</p> <p>Смотрите раздел 8.1-9-5. Проверка повреждений инвертора во время работы компрессора.</p> <p>Смотрите раздел 8.1-9-11. Проверка условий установки.</p>

**Примечание.**

Подробности кодов ошибок связанных с инвертором смотрите в разделе 8.1-9. Поиск и устранение неисправностей инвертора.

## 7.1-6-23 Код ошибки 4260.

1. **Определение кода ошибки**  
 Защита теплоотвода от перегрева при запуске
2. **Определение ошибки и способ обнаружения**  
 Если температура теплоотвода (ТНН) остается равной или более ТОН в течение 10 минут или дольше после запуска инвертора.

Модель	ТОН
INV20Y	105°C
INV30YC	94°C

3. **Причина, метод проверки и устранения**  
 Аналогично ошибке 4230.

## 7.1-7 Определение кода ошибки и способ решения: коды (5000 - 5999)

## 7.1-7-1 Коды ошибок 5101, 5102, 5103, 5104

## 1. Определение кода ошибки

## 5101

Отказ датчика температуры обратного воздуха (ТН21) (внутренний блок)  
Отказ датчика температуры обратного воздуха (ТН4) (блок ОА)

## 5102

Отказ датчика температуры жидкостной трубы (ТН22) (внутренний блок)  
Отказ датчика температуры жидкостной трубы (ТН2) (блок ОА)

## 5103

Отказ датчика температуры газовой трубы (ТН23) (внутренний блок)  
Отказ датчика температуры газовой трубы (ТН3) (блок ОА)

## 5104

Отказ датчика температуры входящего воздуха (ТН1) (блок ОА)  
Отказ датчика температуры входящего воздуха (ТН24) (прямоточный канальный внутренний блок (100% наружный воздух))

## 2. Определение ошибки и способ обнаружения

• При обнаружении обрыва или замыкания при включенном термостате наружный блок перейдет в режим задержки запуска на 3 минуты. Если через 3 минуты ошибка не устранена, то блок будет остановлен аварийно. (Если ошибка устранена, то после перезапуска блок работает нормально.)

Замыкание: определяется при температуре 90°C или выше

Обрыв: определяется при температуре -40°C или ниже

• Ошибка датчика температуры газовой трубы не может быть определена при следующих условиях.

\* Во время работы режима обогрева

\* Во время работы режима охлаждения в течение 3 минут после включения компрессора.

## 3. Причина, метод проверки и устранения

Причина	Метод проверки и устранения
1) Неисправность термистора.	Проверьте сопротивление термистора.
2) Нарушение контакта разъема.	0°C: 15 кОм
3) Обрыв или замыкание проводки термистора.	10°C: 9,7 кОм
4) Не прикреплен термистор или нарушение проводки.	20°C: 6,4 кОм
	30°C: 4,3 кОм
	40°C: 3,1 кОм
5) Неисправность периферийных цепей термисторов на плате внутреннего блока.	Проверьте контакт разъема. Если неисправности указанные в пп. 1) ~ 4) не обнаружены, неисправна плата внутреннего блока.

### 7.1-7-2 Коды ошибок 5102, 5103, 5104, 5105, 5106, 5107, 5109, 5111

#### 1. Определение кода ошибки

**5102**

Отказ датчика температуры на выходе байпаса контура переохлаждения (ТН2) (наружный блок)

**5103**

Отказ датчика температуры на выходе теплообменника (ТН3) (наружный блок)

**5104**

Отказ датчика температуры нагнетания (ТН4) (наружный блок)

**5105**

Отказ датчика температуры на входе аккумулятора (ТН5) (наружный блок)

**5106**

Отказ датчика температуры на выходе контура переохлаждения (ТН6) (наружный блок)

**5107**

Отказ датчика наружной температуры (ТН7) (наружный блок)

**5109**

Отказ датчика температуры непрерывного обогрева (ТН9) (наружный блок)

**5111**

Отказ датчика температуры непрерывного обогрева (ТН11) (наружный блок)

#### 2. Определение ошибки и способ обнаружения

- При обнаружении замыкания (слишком высокая температура) или обрыва (слишком низкая температура) термистора (первое обнаружение), наружный блок остановится, перейдет в режим задержки запуска на 3 минуты и снова запустится после обнаружения температуры термистором.
- Если замыкание или обрыв обнаруживаются снова (второе обнаружение) после первого перезапуска наружного блока, наружный блок остановится, перейдет в режим задержки запуска на 3 минуты и снова запустится после определения температуры в нормальном диапазоне.
- Если замыкание или обрыв обнаруживаются снова (третье обнаружение) после предыдущего перезапуска наружного блока, наружный блок будет аварийно остановлен.
- Если замыкание или обрыв термистора фиксируется перед запуском наружного блока, то наружный блок аварийно останавливается и отображается код ошибки «5102», «5103», «5104», «5105», «5106» или «5107».
- Во время режима 3-х минутной задержки запуска на светодиодном дисплее отображается предварительный код ошибки.
- Замыкание или обрыв описанные выше не определяются в течение 10 минут после запуска компрессора, во время режима оттаивания или в течение 3 минут после режима оттаивания.

## 3. Причина, метод проверки и устранения

Причина	Метод проверки и устранения
1) Неисправность термистора.	Проверьте сопротивление термистора.
2) Заземлен ведущий провод.	Проверьте отсутствие заземления ведущего провода.
3) Повреждена оболочка провода.	Проверьте оболочку провода.
4) Отсутствует контакт разъема (папа) или нарушен контакт.	Проверьте разъем.
5) Провод отключен.	Проверьте проводку.
6) Отказ входной цепи термистора на плате управления.	Проверьте датчик температуры воздухозабора по светодиодному дисплею. Если температура значительно отличается от фактической температуры, то замените плату управления.

## Справочные данные

	Определение короткого замыкания	Определение обрыва
ТН2	70°C и выше (0,4 кОм)	-40°C и ниже (130 кОм)
ТН3	110°C и выше (0,4 кОм)	-40°C и ниже (130 кОм)
ТН4	240°C и выше (0,57 кОм)	0°C и ниже (698 кОм)
ТН5	70°C и выше (0,4 кОм)	-40°C и ниже (130 кОм)
ТН6	70°C и выше (1,14 кОм)	-40°C и ниже (130 кОм)
ТН7	110°C и выше (0,4 кОм)	-40°C и ниже (130 кОм)
ТН9	160°C и выше (0,18 кОм)	-40°C и ниже (130 кОм)
ТН11	160°C и выше (0,18 кОм)	-40°C и ниже (130 кОм)

## 7.1-7-3 Код ошибки 5110

## 1. Определение кода ошибки

Отказ датчика температуры теплоотвода (ТННС) (Детализированный код 01)

## 2. Определение ошибки и способ обнаружения

При обнаружении замыкания или обрыва цепи ТННС непосредственно перед или во время работы инвертора.

## 3. Причина, метод проверки и устранения

Причина	Метод проверки и устранения
1) Отказ платы инвертора.	Если проблема возникнет вновь при работе блока, замените плату инвертора.

## Примечание.

Подробности кодов ошибок связанных с инвертором смотрите в разделе 8.1-9. Поиск и устранение неисправностей инвертора.



## 7.1-7-4 Код ошибки 5120

## 1. Определение кода ошибки

Неисправность цепи датчика температуры DCL (Детализированный код 01) (наружный блок)

## 2. Определение ошибки и способ обнаружения

При обнаружении обрыва фазы или короткого замыкания датчика температуры сразу перед запуском инвертора или во время работы (только для INV30YC).

## 3. Причина, метод проверки и устранения

INV30YC

Причина	Метод проверки и устранения
1) Отсутствует контакт.	Проверьте правильность подключения разъема CNTN на плате инвертора.
2) Датчик температуры DCL.	Отключите разъем CNTN, проверьте значение сопротивления датчика температуры DCL и замените DCL при значительном отклонении. Смотрите 3-3. Функции основных компонентов наружного блока.
3) Неисправность платы инвертора.	Если после перезапуска проблема остается, замените плату инвертора.

## Примечание.

Подробности кодов ошибок связанных с инвертором смотрите в разделе 8.1-9. Поиск и устранение неисправностей инвертора.

## 7.1-7-5 Код ошибки 5201

## 1. Определение кода ошибки

Отказ датчика высокого давления (63HS1)

## 2. Определение ошибки и способ обнаружения

- Если датчик высокого давления фиксирует 0,098 МПа или менее во время работы наружного блока, то наружный блок остановится, перейдет в режим задержки запуска на 3 минуты и перезапустится через 3 минуты при определении датчиком высокого давления 0,098 МПа или более.
- Если датчик высокого давления фиксирует 0,098 МПа или менее непосредственно перед перезапуском, наружный блок остановится аварийно и отобразится код ошибки «5201».
- В течение 3 минут режима задержки запуска на светодиодном дисплее будет отображаться код предварительной ошибки.
- Ошибка не определяется в течение 3 минут после запуска компрессора, во время режима оттаивания и в течение 3 минут после окончания режима оттаивания.

## 3. Причина, метод проверки и устранения

Причина	Метод проверки и устранения
1) Неисправность датчика высокого давления.	Смотрите раздел 8.1-5-1. Сравнение измерений датчика высокого давления и манометра.
2) Падение давления вследствие утечки хладагента.	
3) Повреждена оболочка провода.	
4) Отсутствует контакт разъема (папа) или нарушен контакт.	
5) Провод отключен.	
6) Неисправность цепи датчика высокого давления на плате управления.	

## 7.1-7-6 Код ошибки 5301. Детализированный код 115

1. **Определение кода ошибки**  
Отказ датчика АССТ (Детализированный код 115)
2. **Определение ошибки и способ обнаружения**  
При выполнении формулы «ток выхода < 1,5 Arms» в течение 10 секунд во время работы инвертора.
3. **Причина, метод проверки и устранения**

Причина	Метод проверки и устранения
1) Отключена выходная фаза инвертора.	Проверьте соединения выходной проводки.
2) Неисправность компрессора.	Смотрите раздел 8.1-9-3. Проверка неисправности заземления компрессора и проблемы сопротивления обмотки.
3) Неисправность платы инвертора.	Смотрите следующие разделы. 8.1-9-2. Проверка цепи обнаружения ошибок платы инвертора. 8.1-9-4. Проверка повреждений инвертора без нагрузки. 8.1-9-5. Проверка повреждений инвертора во время работы компрессора.

**Примечание.**

Подробности кодов ошибок связанных с инвертором смотрите в разделе 8.1-9. Поиск и устранение неисправностей инвертора.

## 7.1-7-7 Код ошибки 5301. Детализированный код 117

1. **Определение кода ошибки**  
Неисправность цепи датчика АССТ. (Детализированный код 117)
2. **Определение ошибки и способ обнаружения**  
Цепь определения АССТ обнаруживает ошибочное значение непосредственно перед запуском инвертора.
3. **Причина, метод проверки и устранения**

Причина	Метод проверки и устранения
1) Неисправность платы инвертора.	Смотрите следующие разделы. 8.1-9-2. Проверка цепи обнаружения ошибок платы инвертора. 8.1-9-4. Проверка повреждений инвертора без нагрузки. 8.1-9-5. Проверка повреждений инвертора во время работы компрессора.
2) Неисправность компрессора.	Смотрите раздел 8.1-9-3. Проверка неисправности заземления компрессора и проблемы сопротивления обмотки.

**Примечание.**

Подробности кодов ошибок связанных с инвертором смотрите в разделе 8.1-9. Поиск и устранение неисправностей инвертора.

## 7.1-7-8 Код ошибки 5301. Детализированный код 119

1. **Определение кода ошибки**  
Обрыв в IPM-модуле/не подключен разъем АССТ (Детализированный код 119)
2. **Определение ошибки и способ обнаружения**  
В режиме самодиагностики перед запуском инвертора измеренное значение тока слишком мало.
3. **Причина, метод проверки и устранения**

Причина	Метод проверки и устранения
1) Проблема выходной проводки инвертора.	Проверьте соединения выходной проводки. Убедитесь, что выходные кабели U- и W- фаз проведены через СТ12 и СТ22 на плате инвертора соответственно.
2) Неисправность инвертора.	Смотрите следующие разделы. 8.1-9-4. Проверка повреждений инвертора без нагрузки. 8.1-9-5. Проверка повреждений инвертора во время работы компрессора.
3) Неисправность компрессора.	Смотрите раздел 8.1-9-3. Проверка неисправности заземления компрессора и проблемы сопротивления обмотки.
4) Отсутствует контакт в разъеме. (Только для INV30YC)	Проверьте подключение разъема CN10.

**Примечание.**

Подробности кодов ошибок связанных с инвертором смотрите в разделе 8.1-9. Поиск и устранение неисправностей инвертора.

## 7.1-7-9 Код ошибки 5301. Детализированный код 120

1. **Определение кода ошибки**  
Повреждение проводки АССТ (Детализированный код 120)
2. **Определение ошибки и способ обнаружения**  
В режиме самодиагностики перед запуском инвертора измеренное значение тока имеет некорректное значение. (Обнаружена неправильная установка датчика АССТ)
3. **Причина, метод проверки и устранения**

Причина	Метод проверки и устранения
1) Проблема выходной проводки инвертора.	Проверьте соединения выходной проводки. Убедитесь, что выходные кабели U- и W- фаз проведены через СТ12 и СТ22 на плате инвертора соответственно.
2) Неисправность инвертора.	Смотрите следующие разделы. 8.1-9-4. Проверка повреждений инвертора без нагрузки. 8.1-9-5. Проверка повреждений инвертора во время работы компрессора.
3) Неисправность компрессора.	Смотрите раздел 8.1-9-3. Проверка неисправности заземления компрессора и проблемы сопротивления обмотки.

**Примечание.**

Подробности кодов ошибок связанных с инвертором смотрите в разделе 8.1-9. Поиск и устранение неисправностей инвертора.

## 7.1-7-10 Код ошибки 5301. Детализированный код 127

1. **Определение кода ошибки**  
Ошибка цепи датчика тока DCL (Детализированный код 127) (наружный блок)
2. **Определение ошибки и способ обнаружения**  
При обнаружении некорректного значения датчика тока DCL в цепи обнаружения.
3. **Причина, метод проверки и устранения**

Причина	Метод проверки и устранения
1) Отсутствие контакта.	Проверьте проводку между CNCT4A и CNCT4B.
2) Неправильная установка.	Проверьте проводку на клемме SC-L.
3) Неисправность платы инвертора.	Если проблема остается после перезапуска, то замените плату инвертора.

**Примечание.**

Подробности кодов ошибок связанных с инвертором смотрите в разделе 8.1-9. Поиск и устранение неисправностей инвертора.

## 7.1-7-11 Коды ошибок 5305, 5306. Детализированный код 132

1. **Определение кода ошибки**  
Ошибка определения положения при запуске (Детализированный код 132)
2. **Определение ошибки и способ обнаружения**  
При обнаружении датчиком двигателя ошибки в течение 10 секунд после начала работы двигателя вентилятора.
3. **Причина, метод проверки и устранения**

Причина	Метод проверки и устранения
1) Отсутствие контакта и неисправность проводки двигателя вентилятора.	Проверьте контакты разъемов CNINV и CNSNR платы вентилятора. Проверьте проводку между двигателем вентилятора и платой вентилятора.
2) Неисправность платы вентилятора.	Смотрите раздел 8.1-9-10. Проверка повреждений инвертора вентилятора под нагрузкой.
3) Ошибка двигателя вентилятора.	Смотрите раздел 8.1-9-7. Проверка отказа заземления двигателя вентилятора и проблемы сопротивления обмотки.

**Примечание.**

Подробности кодов ошибок связанных с инвертором смотрите в разделе 8.1-9. Поиск и устранение неисправностей инвертора.

## 7.1-7-12 Коды ошибок 5305, 5306. Детализированный код 133

- 1. Определение кода ошибки**  
Ошибка определения положения во время работы (Детализированный код 133)
- 2. Определение ошибки и способ обнаружения**  
При обнаружении ошибки датчиком двигателя во время работы двигателя вентилятора.
- 3. Причина, метод проверки и устранения**

Причина	Метод проверки и устранения
1) Факторы наружного воздуха.	Убедитесь, что нет ветра (порывов или сильного ветра).
2) Отсутствие контакта и неисправность проводки двигателя вентилятора.	Проверьте контакты разъемов CNINV и CNSNR платы вентилятора. Проверьте проводку между двигателем вентилятора и платой вентилятора.
3) Неисправность платы вентилятора.	Смотрите следующие разделы. 8.1-9-9. Проверка повреждений инвертора вентилятора без нагрузки. 8.1-9-10. Проверка повреждений инвертора вентилятора под нагрузкой.
4) Ошибка двигателя вентилятора.	Смотрите раздел 8.1-9-7. Проверка отказа заземления двигателя вентилятора и проблемы сопротивления обмотки.

**Примечание.**

Подробности кодов ошибок связанных с инвертором смотрите в разделе 8.1-9. Поиск и устранение неисправностей инвертора.

## 7.1-7-13 Коды ошибок 5305, 5306. Детализированный код 134

- 1. Определение кода ошибки**  
Ошибка скорости вращения перед запуском (Детализированный код 134)
- 2. Определение ошибки и способ обнаружения**  
Скорость вращения вентилятора не снижается до установленной.
- 3. Причина, метод проверки и устранения**

Причина	Метод проверки и устранения
1) Факторы наружного воздуха.	Убедитесь, что нет ветра (порывов или сильного ветра).
2) Неисправность платы вентилятора.	Смотрите следующие разделы. 8.1-9-9. Проверка повреждений инвертора вентилятора без нагрузки. 8.1-9-10. Проверка повреждений инвертора вентилятора под нагрузкой.
3) Ошибка двигателя вентилятора.	Смотрите раздел 8.1-9-7. Проверка отказа заземления двигателя вентилятора и проблемы сопротивления обмотки.

**Примечание.**

Подробности кодов ошибок связанных с инвертором смотрите в разделе 8.1-9. Поиск и устранение неисправностей инвертора.

## 7.1-7-14 Код ошибки 5701

- 1. Определение кода ошибки**  
Не подключен разъем поплавкового реле
- 2. Определение ошибки и способ обнаружения**  
Обнаружение отключения поплавкового реле (обрыв фазы) во время работы.
- 3. Причина, метод проверки и устранения**  
Отключен CN4F или плохой контакт.  
Проверьте подключение разъема CN4F на плате управления внутреннего блока.

### 7.1-8 Определение кода ошибки и способ решения: коды (6000 - 6999)

#### 7.1-8-1 Код ошибки 6201

- 1. Определение кода ошибки**  
Отказ платы пульта управления (ошибка энергонезависимой памяти)
- 2. Определение ошибки и способ обнаружения**  
Эта ошибка обнаруживается при невозможности считывания информации из встроенной в пульт управления энергонезависимой памяти.
- 3. Причина, метод проверки и устранения**  
Неисправность пульта управления  
Замените пульт управления.

#### 7.1-8-2 Код ошибки 6202

- 1. Определение кода ошибки**  
Отказ платы пульта управления (ошибка часов внутреннего блока)
- 2. Определение ошибки и способ обнаружения**  
Эта ошибка обнаруживается при выходе из строя встроенных в пульт управления часов.
- 3. Причина, метод проверки и устранения**  
Неисправность пульта управления  
Замените пульт управления.

## 7.1-8-3 Код ошибки 6600

## 1. Определение кода ошибки

Несколько устройств с одинаковым адресом

## 2. Определение ошибки и способ обнаружения

Обнаружена передача сигналов от более чем одного устройства с одинаковым адресом.

**Примечание.**

Адрес и атрибут, которые отображаются на пульте управления, указывают на контроллер, зафиксировавшее ошибку.

## 3. Причина, метод проверки и устранения

Причина	Метод проверки и устранения
<p>1) Два или более контроллера наружных блоков, внутренних блоков, пультов управления, ВС-контроллеров и т.д. имеют одинаковый адрес. <b>Пример.</b> 6600 «01» отображается на пульте управления. Устройство «01» зафиксировало ошибку. Два или более устройства в системе имеют адрес «01».</p> <p>2) Сигналы искажены помехами в сигнальной линии.</p>	<ul style="list-style-type: none"> <li>• Проверьте, существуют ли в системе устройства с таким же адресом как адрес устройства, зафиксировавшего ошибку. <b>Если обнаружены устройства с дублирующимися адресами, то устраните дублирование адресов. Затем выключите питание наружного и внутренних блоков, а так же вентустановки Лоссней не менее чем на 5 минут, и снова включите питание.</b></li> <li>• Если устройства кондиционера работают нормально, несмотря на ошибку совпадения адреса: Проверьте амплитуду и уровень помех в сигнальной линии. Смотрите раздел «Исследование амплитуды и уровня помех в сигнальной линии».</li> </ul>

## 7.1-8-4 Код ошибки 6601

## 1. Определение кода ошибки

Нарушение установки полярности

## 2. Определение ошибки и способ обнаружения

Ошибка определяется, когда процессор передачи не может определить полярность сигнальной линии M-NET.

## 3. Причина, метод проверки и устранения

Причина	Метод проверки и устранения
<p>1) Нет напряжения в сигнальной линии M-NET, к которой подключены AG-150A/ GB-50ADA/ PAC-YG50ECA/ BAC-HD150.</p> <p>2) Короткое замыкание в сигнальной линии M-NET, к которой подключены AG-150A/ GB-50ADA/ PAC-YG50ECA/ BAC-HD150.</p>	<p>Проверьте подачу питания в сигнальную линию M-NET и устраните обнаруженные неисправности.</p>

## 7.1-8-5 Код ошибки 6602

1. **Определение кода ошибки**  
Ошибка аппаратного обеспечения процессора передачи данных
2. **Определение ошибки и способ обнаружения**  
При попытке передать «0» в линии проходит сигнал «1».

**Примечание.**

Адрес и атрибут, которые отображаются на пульте управления, указывают на контроллер, зафиксировавшее ошибку.

3. **Причина**
  - 1) Попытка одновременной передачи данных через шину несколькими устройствами. Это может происходить при подключении сигнальной линии при включенном питании наружного или внутренних блоков. Форма сигнала изменяется и фиксируется ошибка.
  - 2) Неисправность заземления сигнальной линии.
  - 3) Переключатель CN40 установлена на нескольких наружных блоках при формировании групп внутренних блоков, принадлежащих разным гидравлическим контурам.
  - 4) При использовании блока питания для сигнальной линии в системе подключенной к MELANS, одновременно установлена перемычка CN40 на плате управления наружного блока.
  - 5) Неисправен контроллер данного устройства.
  - 6) Помехи в сигнальной линии.
  - 7) Напряжение не подается на сигнальную линии централизованного управления (в случае группировки внутренних блоков подключенных к разным наружным блокам или в случае подключения системы к MELANS).
4. **Метод проверки и устранения**

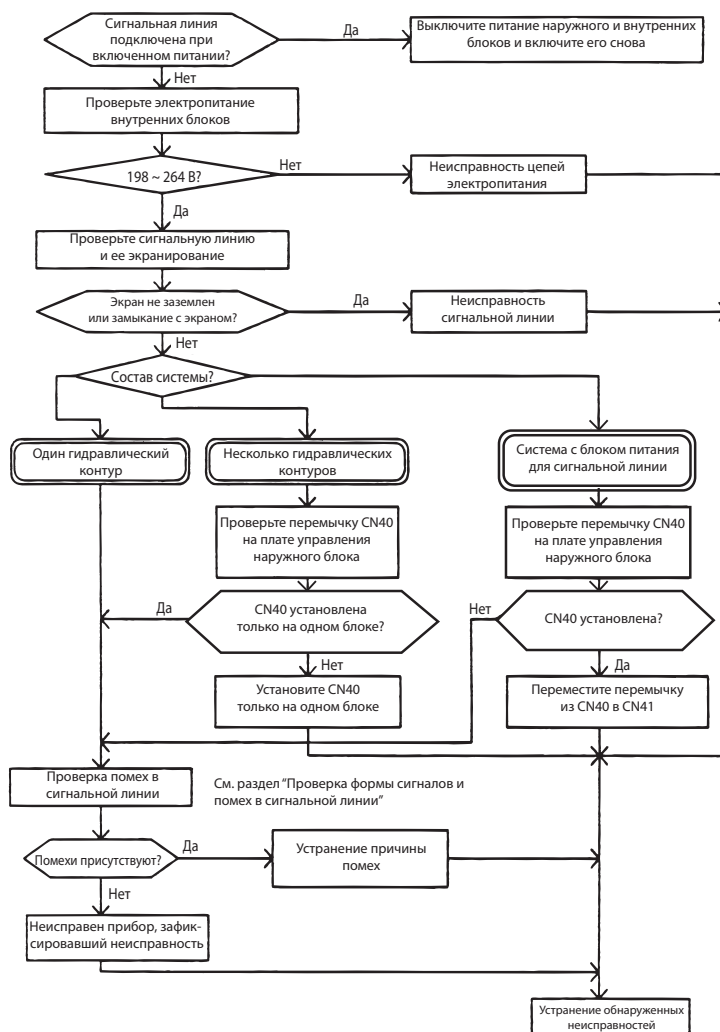



## 7.1-8-6 Код ошибки 6603

## 1. Определение кода ошибки

Линия передачи данных занята

## 2. Определение ошибки и способ обнаружения

- Ошибка обнаруживается, если в течение от 4 до 10 минут команда не может быть передана по шине.
- Ошибка обнаруживается, если в течение от 4 до 10 минут команда не может быть передана в линию передачи данных из-за помех.

## Примечание.

Адрес и атрибут, которые отображаются на пульте управления, указывают на контроллер, зафиксировавшее ошибку.

## 3. Причина, метод проверки и устранения

Причина	Метод проверки и устранения
1) При наличии помех в линии контроллер не может передавать данные.	Проверьте амплитуду и уровень шума в сигнальной линии. Смотрите раздел «Исследование амплитуды и уровня помех в сигнальной линии».
2) Неисправен контроллер, зафиксировавший ошибку.	Если: • шум не обнаружен, то неисправен контроллер; • шум обнаружен, то устраните его причину.

## 7.1-8-7 Код ошибки 6606

## 1. Определение кода ошибки

Ошибка связи между устройством и процессором передачи данных

## 2. Определение ошибки и способ обнаружения

Ошибка передачи данных между управляющим процессором на плате внутреннего блока и процессором передачи.

## Примечание.

Адрес и атрибут, которые отображаются на пульте управления, указывают на контроллер, зафиксировавшее ошибку.

## 3. Причина, метод проверки и устранения

Причина	Метод проверки и устранения
1) Данные переданы неправильно из-за случайных причин.	Выключите питание внутренних и наружных блоков. (Если питание выключено отдельно, процессор не будет сброшен и ошибка не будет исправлена.)
2) Неисправен контроллер, зафиксировавший ошибку.	-> Если ошибка повторится, то неисправен контроллер зафиксировавший ошибку.

## 7.1-8-8 Код ошибки 6607. Адрес источника ошибки = наружный блок (OC)

## 1. Определение кода ошибки

Отсутствует сигнал подтверждения (ACK)

## 2. Определение ошибки и способ обнаружения

Ошибка обнаруживается, если после передачи не будет получено подтверждение приема (сигнал ACK). (Например, если данные передаются шесть раз подряд с интервалом 30 секунд, то на стороне передачи фиксируется ошибка.)

## Примечание.

На дисплее пульта управления отобразится адрес и атрибут контроллера не обеспечившего сигнал подтверждения (ACK).

## 3. Причина, метод проверки и устранения

Причина	Метод проверки и устранения
1) Случайные причины.	1) Выключите наружный блок и затем включите его снова.
2) Плохой контакт сигнальной линии OC или IC.	2) Если ошибка случайная, блок будет работать нормально. Если нет, проверьте причины 2) ~ 5).
3) Уменьшение напряжения/сигнала сигнальной линии из-за превышения ее максимальной длины. Максимальная длина: менее 200 м. Проводка пульта управления: менее 10 м.	
4) Неправильное сечение кабеля. Диаметр провода: более 1,25 мм <sup>2</sup>	
5) Неисправность платы управления наружного блока.	

## 7.1-8-9 Код ошибки 6607. Адрес источника ошибки = внутренний блок (IC)

### 1. Определение кода ошибки

Отсутствует сигнал подтверждения (ACK)

### 2. Определение ошибки и способ обнаружения

Ошибка обнаруживается, если после передачи не будет получено подтверждение приема (сигнал ACK). (Например, если данные передаются шесть раз подряд с интервалом 30 секунд, то на стороне передачи фиксируется ошибка.)

#### Примечание.

На дисплее пульта управления отобразится адрес и атрибут контроллера не обеспечившего сигнал подтверждения (ACK).

### 3. Причина, метод проверки и устранения

#### Отображение ошибки

МЕ-пульт управления (RC), МА-пульт управления (МА)

#### Тип гидравлического контура



Устранение проблем внутренних блоков (A)

Устранение проблем внутренних блоков (A)

и

Устранение проблем всех блоков (A)

Системный контроллер (SC)

#### Типы внутренних блоков с проблемами

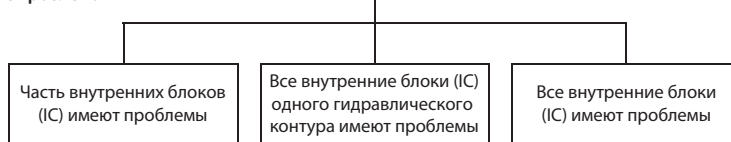

Устранение проблем внутренних блоков (A)

Устранение проблем внутренних блоков (B)

Устранение проблем внутренних блоков (B)

и

Устранение проблем всех блоков (A)

### 1. Поиск и устранение проблем внутренних блоков (A)

Причина	Метод проверки и устранения
1) Случайные причины. 2) Адрес блока IC был изменен во время работы. 3) Повреждена или отключена сигнальная линия IC. 4) Отсутствует соединение на разъеме CN2M блока IC. 5) Отказ контроллера внутреннего блока. 6) Отказ МЕ-пульта управления.	1) Выключите наружный/внутренние блоки на 5 или более минут, а затем включите их снова. 2) Если ошибка случайная, устройства будут работать нормально. Если нет, проверьте причины 2) ~ 6).

### 2. Поиск и устранение проблем внутренних блоков (B)

Причина	Метод проверки и устранения
1) Используется блок питания сигнальных линий и установлена перемычка в разъем CN40 для сигнальных линий централизованного управления. 2) Отсутствует соединение или отключено питание блока питания сигнальной линии. 3) Неисправность системного контроллера (Melans)	Проверьте напряжение сигнальной линии централизованного управления. • 20 В или более: Проверьте п. 1) слева. • Менее 20 В: Проверьте п. 2) слева.

### 7.1-8-10 Код ошибки 6607. Адрес источника ошибки = Лоссней (LC)

#### 1. Определение кода ошибки

Отсутствует сигнал подтверждения (ACK)

#### 2. Определение ошибки и способ обнаружения

Ошибка обнаруживается, если после передачи не будет получено подтверждение приема (сигнал ACK). (Например, если данные передаются шесть раз подряд с интервалом 30 секунд, то на стороне передачи фиксируется ошибка.)

#### Примечание.

На дисплее пульта управления отобразится адрес и атрибут контроллера не обеспечившего сигнал подтверждения (ACK).

#### 3. Причина, метод проверки и устранения

Отображение ошибки

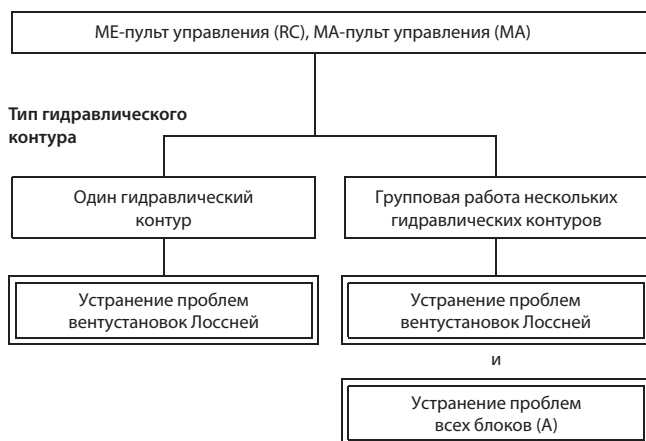

#### 1. Поиск и устранение проблем вентустановок Лоссней

Причина	Метод проверки и устранения
1) Случайные причины.	1) Выключите питание Лоссней и включите его снова.
2) Питание Лоссней было отключено.	2) Если ошибка случайная, устройство будет работать нормально. Если нет, проверьте причины 2) ~ 6).
3) Адрес Лоссней был изменен во время работы.	
4) Повреждена или отключена сигнальная линия Лоссней.	
5) Отсутствует соединение на разъеме CN1 Лоссней.	
6) Отказ контроллера Лоссней.	

## 7.1-8-11 Код ошибки 6607. Адрес источника ошибки = ME-пульт управления

### 1. Определение кода ошибки

Отсутствует сигнал подтверждения (АСК)

### 2. Определение ошибки и способ обнаружения

Ошибка обнаруживается, если после передачи не будет получено подтверждение приема (сигнал АСК). (Например, если данные передаются шесть раз подряд с интервалом 30 секунд, то на стороне передачи фиксируется ошибка.)

#### Примечание.

На дисплее пульта управления отобразится адрес и атрибут контроллера не обеспечившего сигнал подтверждения (АСК).

### 3. Причина, метод проверки и устранения

Отображение ошибки

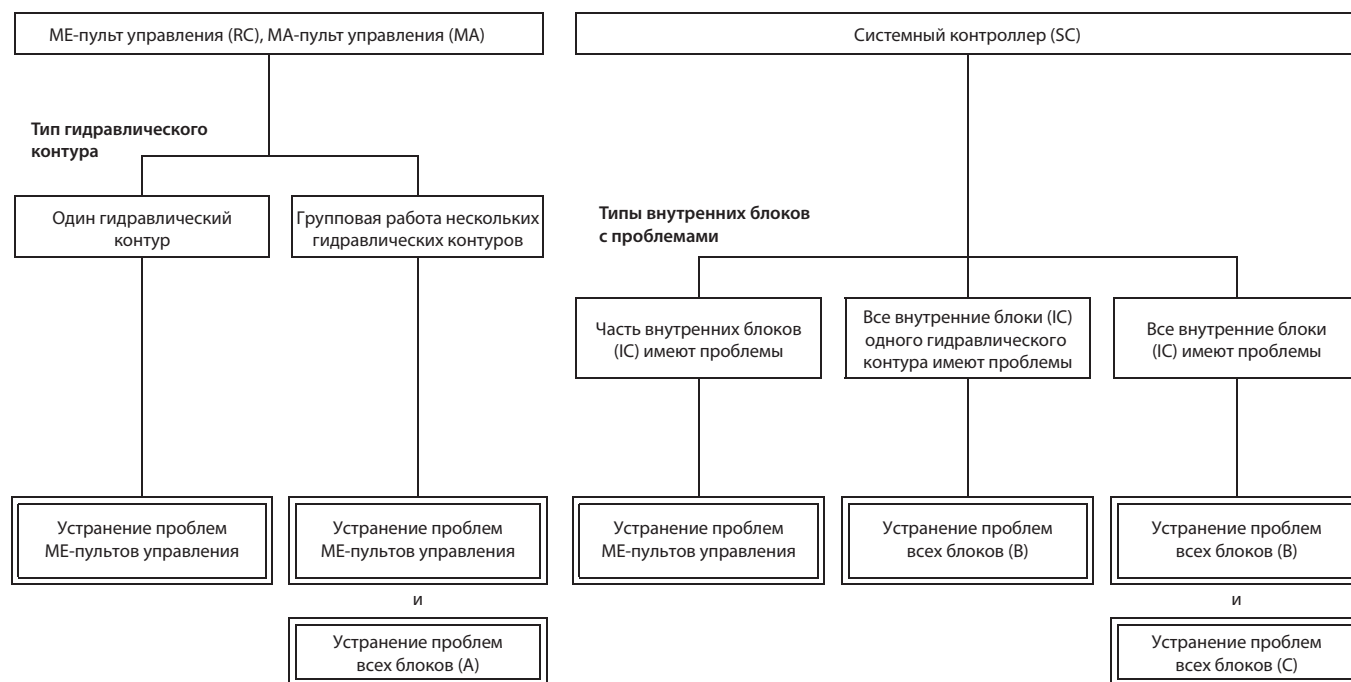

### 1. Поиск и устранение проблем ME-пультов управления

Причина	Метод проверки и устранения
1) Случайные причины. 2) Повреждена сигнальная линия на стороне блока IC. 3) Повреждена проводка сигнальной линии ME-пульта управления. 4) Адрес ME-пульта управления был изменен во время работы. 5) Отказ ME-пульта управления.	1) Выключите питание наружного блока на 5 или более минут и включите его снова. 2) Если ошибка случайная, устройство будет работать нормально. Если нет, проверьте причины 2) ~ 5).

## 7.1-8-12 Код ошибки 6607. Адрес источника ошибки = системный контроллер

### 1. Определение кода ошибки

Отсутствует сигнал подтверждения (ACK)

### 2. Определение ошибки и способ обнаружения

Ошибка обнаруживается, если после передачи не будет получено подтверждение приема (сигнал ACK). (Например, если данные передаются шесть раз подряд с интервалом 30 секунд, то на стороне передачи фиксируется ошибка.)

#### Примечание.

На дисплее пульта управления отобразится адрес и атрибут контроллера не обеспечившего сигнал подтверждения (ACK).

### 3. Причина, метод проверки и устранения

Отображение ошибки



### 1. Поиск и устранение проблем системных контроллеров

Причина	Метод проверки и устранения
1) Случайные причины. 2) Повреждена проводка сигнальной линии ME-пульта управления. 3) Адрес ME-пульта управления был изменен во время работы. 4) Отказ ME-пульта управления.	1) Выключите питание наружного блока на 5 или более минут и включите его снова. 2) Если ошибка случайная, устройство будет работать нормально. Если нет, проверьте причины 2) ~ 4).

## 7.1-8-13 Код ошибки 6607. Адреса всех источников ошибки

## 1. Определение кода ошибки

Отсутствует сигнал подтверждения (ACK)

## 2. Определение ошибки и способ обнаружения

Ошибка обнаруживается, если после передачи не будет получено подтверждение приема (сигнал ACK). (Например, если данные передаются шесть раз подряд с интервалом 30 секунд, то на стороне передачи фиксируется ошибка.)

**Примечание.**

На дисплее пульта управления отобразится адрес и атрибут контроллера не обеспечившего сигнал подтверждения (ACK).

## 3. Причина, метод проверки и устранения

## 1) Поиск и устранение проблем всех блоков (A)

Причина	Метод проверки и устранения
1) Отключена или замкнута сигнальная линия наружного блока на клеммной колодке для подключения линии централизованного управления (ТВ7). 2) При подключении нескольких наружных блоков электропитание одного из наружных блоков было отключено. 3) Не установлена перемычка CN40 на плате наружного блока. 4) Перемычки CN40 установлены на 2-х и более наружных блоках.  При возникновении ошибки после нормальной работы возможны следующие причины. <ul style="list-style-type: none"> <li>• Ошибка суммарной производительности (7100)</li> <li>• Ошибка кода производительности (7101)</li> <li>• Ошибка в количестве подключенных блоков (7102)</li> <li>• Ошибка установки адреса (7105)</li> </ul>	1) Проверьте причины указанные в п. 1) ~ 4). 2) Если ошибка случайная, устройство будет работать нормально. Если нет, проверьте причины 2) ~ 4). Если причина обнаружена, исправьте ее. Если нет, проверьте 2).  Проверьте светодиодные дисплеи на других пультах управления на предмет наличия указания ошибок.  • Если ошибка обнаружена Проверьте причины отображаемой ошибки с помощью кодов ошибок перечисленных в п. 4) в колонке «Причина».  • Если ошибка не обнаружена Неисправна плата внутреннего блока.

## 2) Поиск и устранение проблем всех блоков (B)

Причина	Метод проверки и устранения
1) Ошибка суммарной производительности (7101). 2) Ошибка кода производительности (7101). 3) Ошибка в количестве подключенных блоков (7102). 4) Ошибка установки адреса (7105). 5) Отключена или замкнута сигнальная линия наружного блока на клеммной колодке для подключения линии централизованного управления (ТВ7). 6) Отключено питание наружного блока. 7) Неисправность цепей электропитания наружного блока.	1) Проверьте светодиодный дисплей наружного блока на предмет наличия указания ошибок.  • Если ошибка обнаружена Проверьте причины отображаемой ошибки с помощью кодов ошибок перечисленных в п. 1) ~ 4) в колонке «Причина».  • Если ошибка не обнаружена Проверьте причины ошибки с помощью кодов ошибок перечисленных в п. 5) ~ 7) в колонке «Причина».

## 3) Поиск и устранение проблем всех блоков (C)

Причина	Метод проверки и устранения
1) Используется блок питания сигнальных линий и установлена перемычка в разъем CN40 для сигнальных линий централизованного управления. 2) Отсутствует соединение или отключено питание блока питания сигнальной линии. 3) Неисправность системного контроллера (Melans).	Проверьте причины отображаемой ошибки с помощью кодов ошибок перечисленных в п. 1) ~ 3) в колонке «Причина».

## 7.1-8-14 Код ошибки 6607. Отсутствие адреса источника ошибки

## 1. Определение кода ошибки

Отсутствует сигнал подтверждения (ACK)

## 2. Определение ошибки и способ обнаружения

Ошибка обнаруживается, если после передачи не будет получено подтверждение приема (сигнал ACK). (Например, если данные передаются шесть раз подряд с интервалом 30 секунд, то на стороне передачи фиксируется ошибка.)

## Примечание.

На дисплее пульта управления отобразится адрес и атрибут контроллера не обеспечившего сигнал подтверждения (ACK).

## 3. Причина, метод проверки и устранения

Причина	Метод проверки и устранения
<p>1) Хотя адрес ME-пульта управления был изменен после создания группы с помощью этого ME-пульта, внутренний блок сохраняет в памяти предыдущий адрес. Такой же симптом появляется при регистрации в SC.</p> <p>2) Хотя адрес вентустановки Лоссней был изменен после регистрации взаимосвязи Лоссней с помощью ME-пульта управления, внутренний блок сохраняет в памяти предыдущий адрес.</p>	<p>Удалите информацию о несуществующем адресе, которую имеют некоторые внутренние блоки. Для удаления используйте один из двух следующих методов.</p> <p>1) Удаление адреса с помощью ME-пульта управления. Удалите ненужные адреса с помощью функции ручной настройки ME-пульта управления. Смотрите подробности в разделе 6.1-3-4. Удаление адреса.</p> <p>2) Удаление данных о подключениях наружного блока с помощью dip-переключателя.</p> <p><b>Этот метод удаляет все групповые настройки выполненные с ME-пульта управления и все установки взаимосвязи между вентустановками Лоссней и внутренними блоками.</b></p> <p>Процедура:</p> <p>1) Отключите питание наружного блока и подождите 5 минут. 2) Включите dip-переключатель SW5-2 на плате управления наружного блока. 3) Включите питание наружного блока и подождите 5 минут. 4) Выключите питание наружного блока и подождите 5 минут. 5) Выключите dip-переключатель SW5-2 на плате управления наружного блока. 6) Включите питание наружного блока.</p>

## 7.1-8-15 Код ошибки 6608

## 1. Определение кода ошибки

Ошибка отсутствия ответа

## 2. Определение ошибки и способ обнаружения

- Ошибка определяется, если сигнал подтверждения приема (ACK) после передачи получен, но данные от устройства не поступают.
- Если данные передаются 10 раз подряд с интервалом 3 секунды, то на стороне передачи фиксируется ошибка.

**Примечание.**

На дисплее пульта управления отобразится адрес и атрибут контроллера - источника ошибки.

## 3. Причина

- 1) При подключении сигнальной линии при включенном электропитании произошло наложение передаваемых данных и изменилась форма сигналов.
- 2) Данные отправлены и получены многократно из-за электромагнитных помех.
- 3) Уменьшение напряжения/сигнала сигнальной линии из-за превышения ее максимальной длины.  
Максимальная длина: менее 200 м.  
Проводка пульта управления: менее 10 м.
- 4) Уменьшение напряжения/сигнала сигнальной линии из-за неправильного сечения кабеля сигнальной линии.  
Диаметр провода: более 1,25 мм<sup>2</sup> (AWG16).

## 4) Метод проверки и устранения

- 1) При возникновении ошибки во время тестового режима работы, выключите питание наружного блока, внутреннего блока и вентустановки Лоссей на 5 или более минут и затем включите его снова.
  - Если неисправность устранена, то причиной ошибки было подключение сигнальной линии при включенном питании.
  - При повторном возникновении ошибки проверьте причину 2).
- 2) Проверьте причины 3) - 4) выше.
  - Если причина обнаружена, устраните ее.
  - Если причина не обнаружена, проверьте 3).
- 3) Проверьте форму сигналов и помехи в сигнальной линии. Смотрите подробности в разделе 8.1-4. Проверка формы сигналов и помех в сигнальной линии.

**Помехи - наиболее вероятная причина появления кода 6608.**

## 7.1-8-16 Код ошибки 6831

## 1. Определение кода ошибки

Ошибка приема сигнала MA-пульта управления (нет приема)

## 2. Определение ошибки и способ обнаружения

- Ошибка обмена данными между внутренним блоком и MA-пультом управления.
- Нет нормального приема данных в течение 3 минут.

## 3. Причина

- 1) Плохой контакт в соединениях сигнальной линии MA-пульта управления или внутреннего блока.
- 2) Все пульты управления установлены как «дополнительные».
- 3) Параметры проводки не соответствуют требованиям:
  - длина проводки;
  - сечение кабеля;
  - количество пультов управления;
  - количество внутренних блоков.
- 4) Пульт управления удален без отключения электропитания.
- 5) Электромагнитные помехи в сигнальной линии пульта управления.
- 6) Неисправность цепи на плате внутреннего блока, выполняющей передачу и прием сигнала от пульта управления.
- 7) Неисправность цепи на пульте управления, выполняющей отправку и прием сигналов от пульта управления.

## 4) Метод проверки и устранения

- 1) Проверьте соединения в сигнальных линиях между внутренними блоками и MA-пультами управления.
- 2) Убедитесь в наличии электропитания системы и линии связи пульта управления.
- 3) Убедитесь в соответствии параметров сигнальной линии MA-пульта управления установленным ограничениям.
- 4) Проверьте установку «главный/дополнительный» на MA-пультах управления. Один из них должен быть установлен как «главный».
- 5) Проведите диагностику пульта управления, как это указано в руководстве по установке пульта управления.
  - «OK»: пульт исправен, проверьте сигнальную линию.
  - «NG»: замените MA-пульт управления.
  - «6832», «6833», «ERC»: причина в электромагнитных помехах. (Перейдите к п. б))
- 6) Проверьте форму сигналов и проверьте отсутствие помех в линии MA-пульта управления. Смотрите подробности в разделе 8.1-4. Проверка формы сигналов передачи и помех в сигнальной линии.
- 7) Если в результате проверок 1) ~ 6) указанных выше неисправности не выявлены, то замените плату внутреннего блока или MA-пульт управления.
 

С помощью светодиодов LED1 и LED2 на плате внутреннего блока можно проверить следующее:

  - если LED1 включен - питание внутреннего блока включено.
  - если LED2 включен - сигнальная линия MA-пульта управления под напряжением.



## 7.1-8-17 Код ошибки 6832

## 1. Определение кода ошибки

Ошибка передачи сигнала МА-пульта управления (ошибка синхронизации)

## 2. Определение ошибки и способ обнаружения

- Ошибка обмена данными между внутренним блоком и МА-пультом управления.
- Линия постоянно занята и передача данных невозможна:
  - внутренний блок: 3 минуты;
  - пульт управления: 6 секунд

## 3. Причина

- 1) Плохой контакт в соединениях сигнальной линии МА-пульта управления или внутреннего блока.
- 2) 2 или более пульта управления установлены как «главный».
- 3) Один адрес установлен для нескольких внутренних блоков.
- 4) Электромагнитные помехи в сигнальной линии пульта управления.
- 5) Параметры проводки не соответствуют требованиям:
  - длина проводки;
  - сечение кабеля;
  - количество пультов управления;
  - количество внутренних блоков.
- 6) Неисправность цепи на пульте управления, выполняющей отправку и прием сигналов от пульта управления.

## 4) Метод проверки и устранения

- 1) Проверьте соединения в сигнальных линиях между внутренними блоками и МА-пультами управления.
- 2) Убедитесь в наличии электропитания системы и линии связи пульта управления.
- 3) Убедитесь в соответствии параметров сигнальной линии МА-пульта управления установленным ограничениям.
- 4) Проверьте установку «главный/дополнительный» на МА-пультах управления. Один из них должен быть установлен как «главный».
- 5) Проведите диагностику пульта управления, как это указано в руководстве по установке пульта управления.
  - «OK»: пульт исправен, проверьте сигнальную линию.
  - «NG»: замените МА-пульт управления.
  - «6832», «6833», «ERC»: причина в электромагнитных помехах. (Перейдите к п. 6))
- 6) Проверьте форму сигналов и проверьте отсутствие помех в линии МА-пульта управления. Смотрите подробности в разделе 8.1-4. Проверка формы сигналов передачи и помех в сигнальной линии.
- 7) Если в результате проверок 1) ~ 6) указанных выше неисправности не выявлены, то замените плату внутреннего блока или МА-пульт управления.
  - С помощью светодиодов LED1 и LED2 на плате внутреннего блока можно проверить следующее:
    - если LED1 включен - питание внутреннего блока включено.
    - если LED2 включен - сигнальная линия МА-пульта управления под напряжением.

## 7.1-8-18 Код ошибки 6833

## 1. Определение кода ошибки

Ошибка передачи сигнала МА-пульта управления (аппаратная ошибка)

## 2. Определение ошибки и способ обнаружения

- Ошибка обмена данными между внутренним блоком и МА-пультом управления.
- Ошибка возникает при различии передаваемых данных и принимаемых данных 30 раз подряд.

## 3. Причина

- 1) Плохой контакт в соединениях сигнальной линии МА-пульта управления или внутреннего блока.
- 2) 2 или более пульта управления установлены как «главный».
- 3) Один адрес установлен для нескольких внутренних блоков.
- 4) Электромагнитные помехи в сигнальной линии пульта управления.
- 5) Параметры проводки не соответствуют требованиям:
  - длина проводки;
  - сечение кабеля;
  - количество пультов управления;
  - количество внутренних блоков.
- 6) Неисправность цепи на пульте управления, выполняющей отправку и прием сигналов от пульта управления.

## 4) Метод проверки и устранения

- 1) Проверьте соединения в сигнальных линиях между внутренними блоками и МА-пультами управления.
- 2) Убедитесь в наличии электропитания системы и линии связи пульта управления.
- 3) Убедитесь в соответствии параметров сигнальной линии МА-пульта управления установленным ограничениям.
- 4) Проверьте установку «главный/дополнительный» на МА-пультах управления. Один из них должен быть установлен как «главный».
- 5) Проведите диагностику пульта управления, как это указано в руководстве по установке пульта управления.
  - «OK»: пульт исправен, проверьте сигнальную линию.
  - «NG»: замените МА-пульт управления.
  - «6832», «6833», «ERC»: причина в электромагнитных помехах. (Перейдите к п. 6))
- 6) Проверьте форму сигналов и проверьте отсутствие помех в линии МА-пульта управления. Смотрите подробности в разделе 8.1-4. Проверка формы сигналов передачи и помех в сигнальной линии.
- 7) Если в результате проверок 1) ~ 6) указанных выше неисправности не выявлены, то замените плату внутреннего блока или МА-пульт управления.
  - С помощью светодиодов LED1 и LED2 на плате внутреннего блока можно проверить следующее:
    - если LED1 включен - питание внутреннего блока включено.
    - если LED2 включен - сигнальная линия МА-пульта управления под напряжением.

### 7.1-8-19 Код ошибки 6834

#### 1. Определение кода ошибки

Ошибка приема сигнала МА-пульта управления (ошибка определения стартового бита)

#### 2. Определение ошибки и способ обнаружения

- Ошибка обмена данными между внутренним блоком и МА-пультом управления.
- Нет нормального приема данных в течение 2 минут.

#### 3. Причина

- 1) Плохой контакт в соединениях сигнальной линии МА-пульта управления или внутреннего блока.
- 2) Все пульты управления установлены как «дополнительный».
- 3) Параметры проводки не соответствуют требованиям:
  - длина проводки;
  - сечение кабеля;
  - количество пультов управления;
  - количество внутренних блоков.
- 4) Пульт управления удален без отключения электропитания.
- 5) Электромагнитные помехи в сигнальной линии пульта управления.
- 6) Неисправность цепи на плате внутреннего блока, выполняющей передачу и прием сигнала от пульта управления.
- 7) Неисправность цепи на пульте управления, выполняющей отправку и прием сигналов от пульта управления.

#### 4) Метод проверки и устранения

- 1) Проверьте соединения в сигнальных линиях между внутренними блоками и МА-пультами управления.
- 2) Убедитесь в наличии электропитания системы и линии связи пульта управления.
- 3) Убедитесь в соответствии параметров сигнальной линии МА-пульта управления установленным ограничениям.
- 4) Проверьте установку «главный/дополнительный» на МА-пультах управления. Один из них должен быть установлен как «главный».
- 5) Проведите диагностику пульта управления, как это указано в руководстве по установке пульта управления.  
«OK»: пульт исправен, проверьте сигнальную линию.  
«NG»: замените МА-пульт управления.
- 6) Проверьте форму сигналов и проверьте отсутствие помех в линии МА-пульта управления. Смотрите подробности в разделе 8.1-4. Проверка формы сигналов передачи и помех в сигнальной линии.
- 7) Если в результате проверок 1) ~ 6) указанных выше неисправности не выявлены, то замените плату внутреннего блока или МА-пульт управления.

С помощью светодиодов LED1 и LED2 на плате внутреннего блока можно проверить следующее:

- если LED1 включен - питание внутреннего блока включено.
- если LED2 включен - сигнальная линия МА-пульта управления под напряжением.

## 7.1-8-20 Код ошибки 6840

## 1. Определение кода ошибки

Ошибка приема A-control передачи

## 2. Определение ошибки и способ обнаружения

Ошибка межблочной связи (ошибка приема сигнала)

- Плата управления внутреннего блока не может нормально принять любой сигнал в течение 6 минут после включения питания.
- Плата управления внутреннего блока не может нормально принять любой сигнал в течение 3 минут.
- Устройство работает ненормально при следующих условиях: два или более внутренних блока подключены к одному наружному блоку, плата контроллера внутреннего блока не может в течение 3 минут получить сигнал от цепи платы контроллера наружного блока, который позволяет цепи контроллера наружного блока передать сигнал.

## 3. Причина, метод проверки и устранения

Причина	Метод проверки и устранения
1) Отсутствует контакт, короткое замыкание или неправильное подключение (обратное подключение) проводки межблочной линии.	Проверьте подключения проводки межблочной линии к внутренним и наружному блокам. Проверьте все блоки в случае системы с двумя, тремя или четырьмя внутренними блоками.
2) Неисправна цепь приема/передачи платы контроллера наружного блока.	Выключите питание и включите снова для проверки. Если неисправность проявляется снова, замените плату контроллера внутреннего блока или плату контроллера наружного блока.
3) Неисправна цепь приема/передачи платы контроллера внутреннего блока.	
4) Помехи в межблочной сигнальной линии.	
5) Неисправность двигателя вентилятора.	Выключите питание и отсоедините двигатель вентилятора от разъемов CNF1, 2. Включите питание снова. Если ошибка не отображается, замените двигатель вентилятора. Если ошибка отображается, замените плату контроллера наружного блока.
6) Неисправность резистора пускового тока платы питания наружного блока.	Проверьте резистор пускового тока на плате питания наружного блока тестером. При обнаружении обрыва замените плату питания.

## 7.1-8-21 Код ошибки 6841

## 1. Определение кода ошибки

Сбой восстановления синхронизации A-control передачи

## 2. Определение ошибки и способ обнаружения

Ошибка межблочной связи (ошибка передачи) (наружный блок)

- 30 раз подряд определяется прием «0», хотя платой контроллера наружного блока передавалась «1».
- Плата управления наружного блока определяет отсутствие канала передачи данных в течение 3 минут.

## 3. Причина, метод проверки и устранения

Причина	Метод проверки и устранения
1) Отсутствует контакт в проводке межблочной линии.	Проверьте подключения проводки межблочной линии.
2) Неисправна цепь связи платы контроллера наружного блока.	Выключите питание и включите снова для проверки. Если ошибка отображается снова, замените плату контроллера наружного блока.
3) Помехи электропитания.	
4) Помехи в межблочной сигнальной линии.	

### 7.1-8-22 Код ошибки 6842

**1. Определение кода ошибки**

Аппаратная проблема приема/передачи A-control передачи

**2. Определение ошибки и способ обнаружения**

Ошибка межблочной связи (ошибка передачи)

30 раз подряд определяется прием «1», хотя платой контроллера внутреннего блока передавался «0».

**3. Причина, метод проверки и устранения**

Причина	Метод проверки и устранения
1) Неисправность цепи приема/передачи платы контроллера внутреннего блока.	Выключите питание и включите снова для проверки. Если неисправность проявляется снова, замените плату контроллера внутреннего блока.
2) Помехи электропитания.	
3) Помехи в линии управления наружного блока.	

## 7.1-8-23 Код ошибки 6843

## 1. Определение кода ошибки

Ошибка определения стартового бита A-control передачи

## 2. Определение ошибки и способ обнаружения

Ошибка межблочной связи (ошибка приема сигнала)

- Плата контроллера внутреннего блока не может получить любой сигнал нормально в течение 6 минут после включения питания.
- Плата контроллера внутреннего блока не может получить любой сигнал нормально в течение 3 минут.
- Устройство работает ненормально при следующих условиях: два или более внутренних блока подключены к одному наружному блоку, плата контроллера внутреннего блока не может в течение 3 минут получить сигнал от цепи платы контроллера наружного блока, который позволяет цепи контроллера наружного блока передать сигнал.

## 3. Причина, метод проверки и устранения

Причина	Метод проверки и устранения
1) Отсутствует контакт, короткое замыкание или неправильное подключение (обратное подключение) проводки межблочной линии.	Проверьте подключения проводки межблочной линии ко всем внутренним и наружным блокам.
2) Неисправна цепь приема/передачи платы контроллера наружного блока.	Выключите питание и включите снова для проверки. Если неисправность проявляется снова, замените плату контроллера внутреннего блока или плату контроллера наружного блока. <b>Внимание:</b> плата контроллера внутреннего блока может иметь дефект.
3) Неисправна цепь приема/передачи платы контроллера внутреннего блока.	
4) Помехи в межблочной сигнальной линии.	
5) Неисправность двигателя вентилятора.	Выключите питание и отсоедините двигатель вентилятора от разъемов CNF1, 2. Включите питание снова. Если ошибка не отображается, замените двигатель вентилятора. Если ошибка отображается, замените плату контроллера наружного блока.
6) Неисправность резистора пускового тока платы питания наружного блока.	Проверьте резистор пускового тока на плате питания наружного блока тестером. При обнаружении обрыва замените плату питания.

## 1. Определение кода ошибки

Ошибка определения стартового бита A-control передачи

## 2. Определение ошибки и способ обнаружения

Ошибка межблочной связи (ошибка приема сигнала)

(Наружный блок)

Плата контроллера наружного блока не может получить любой сигнал нормально в течение 3 минут.

## 3. Причина, метод проверки и устранения

Причина	Метод проверки и устранения
1) Отсутствует контакт проводки межблочной линии.	Проверьте подключения проводки межблочной линии к внутренним и наружным блокам.
2) Неисправна цепь связи платы контроллера наружного блока.	Выключите питание и включите снова для проверки. Если ошибка отображается снова, замените плату контроллера внутреннего блока или плату контроллера наружного блока.
3) Неисправна цепь связи платы контроллера внутреннего блока.	
4) Помехи в межблочной сигнальной линии.	

## 7.1-8-24 Код ошибки 6846

## 1. Определение кода ошибки

Время запуска истекло

## 2. Определение ошибки и способ обнаружения

Время запуска истекло. Блок не может завершить процесс запуска в течение 4 минут после включения питания.

## 3. Причина, метод проверки и устранения

Причина	Метод проверки и устранения
1) Отсутствует контакт проводки межблочной линии.	Проверьте подключения и полярность проводки межблочной линии к внутренним и наружным блокам.
2) Диаметр или длина проводки межблочной линии не соответствует требованиям.	Проверьте диаметр и длину проводки межблочной линии. Суммарная длина проводки: 80 м (включая проводку подключения каждого внутреннего блока и между внутренним и наружным блоками). Также убедитесь, что порядок подключения плоского кабеля S1, S2, S3.
3) Два или более наружных блока имеют адрес хладагента «0». (В случае группового управления.)	Убедитесь в отсутствии совпадения адресов хладагента в случае группового управления системой.
4) Электромагнитные помехи электропитания или в проводке межблочной линии.	Проверьте линию передачи и устраните причину. <b>Примечание.</b> Указанное выше в пп. 1) ~ 4) относится к EA, EB и EC. * Проверочный код в скобках указывает на модель PAR-30MAA.)

## 7.1-9 Определение кода ошибки и способ решения: коды (7000 - 7999)

### 7.1-9-1 Код ошибки 7100

1. **Определение кода ошибки**  
Ошибка суммарной производительности
2. **Определение ошибки и способ обнаружения**  
Суммарная производительность внутренних блоков в системе с одним наружным блоком превышает ограничения.
3. **Причина, метод проверки и устранения**

#### PУНУ-P

Источник ошибки	Причина	Метод проверки и устранения																																																																																
Наружный блок	1) Индекс суммарной производительности внутренних блоков в системе с одним наружным блоком не должен превышать следующие значения. <table border="1" style="margin-left: 20px;"> <thead> <tr> <th>Модель</th> <th>Qj Total</th> </tr> </thead> <tbody> <tr><td>200</td><td>53</td></tr> <tr><td>250</td><td>69</td></tr> <tr><td>300</td><td>86</td></tr> <tr><td>350</td><td>96</td></tr> <tr><td>400</td><td>108</td></tr> <tr><td>450</td><td>121</td></tr> <tr><td>500</td><td>138</td></tr> <tr><td>550</td><td>155</td></tr> <tr><td>600</td><td>172</td></tr> <tr><td>650</td><td>177</td></tr> <tr><td>700</td><td>190</td></tr> <tr><td>750</td><td>207</td></tr> <tr><td>800</td><td>224</td></tr> <tr><td>850</td><td>241</td></tr> <tr><td>900</td><td>248</td></tr> <tr><td>950</td><td>254</td></tr> <tr><td>1000</td><td>270</td></tr> <tr><td>1050</td><td>284</td></tr> <tr><td>1100</td><td>296</td></tr> <tr><td>1150</td><td>312</td></tr> <tr><td>1200</td><td>324</td></tr> <tr><td>1250</td><td>338</td></tr> <tr><td>1300</td><td>351</td></tr> <tr><td>1350</td><td>365</td></tr> </tbody> </table>	Модель	Qj Total	200	53	250	69	300	86	350	96	400	108	450	121	500	138	550	155	600	172	650	177	700	190	750	207	800	224	850	241	900	248	950	254	1000	270	1050	284	1100	296	1150	312	1200	324	1250	338	1300	351	1350	365	1) Проверьте Qj Total (индекс суммарной производительности) подключенных внутренних блоков. 2) Убедитесь, что положение dip-переключателя SW2 на внутренних блоках соответствует индексу производительности.  Если наименование модели установленное dip-переключателем отличается от наименования подключенного блока, отключите питание наружного и внутренних блоков и измените установку индекса производительности. 3) Таблица кодов производительности внутренних блоков. <table border="1" style="margin-left: 20px;"> <thead> <tr> <th>Модель</th> <th>Qj</th> </tr> </thead> <tbody> <tr><td>15</td><td>3</td></tr> <tr><td>20</td><td>4</td></tr> <tr><td>25</td><td>5</td></tr> <tr><td>32</td><td>6</td></tr> <tr><td>40</td><td>8</td></tr> <tr><td>50</td><td>10</td></tr> <tr><td>63</td><td>13</td></tr> <tr><td>71</td><td>14</td></tr> <tr><td>80</td><td>16</td></tr> <tr><td>100</td><td>20</td></tr> <tr><td>125</td><td>25</td></tr> <tr><td>140</td><td>28</td></tr> <tr><td>200</td><td>40</td></tr> <tr><td>250</td><td>50</td></tr> </tbody> </table>	Модель	Qj	15	3	20	4	25	5	32	6	40	8	50	10	63	13	71	14	80	16	100	20	125	25	140	28	200	40	250	50
	Модель	Qj Total																																																																																
	200	53																																																																																
250	69																																																																																	
300	86																																																																																	
350	96																																																																																	
400	108																																																																																	
450	121																																																																																	
500	138																																																																																	
550	155																																																																																	
600	172																																																																																	
650	177																																																																																	
700	190																																																																																	
750	207																																																																																	
800	224																																																																																	
850	241																																																																																	
900	248																																																																																	
950	254																																																																																	
1000	270																																																																																	
1050	284																																																																																	
1100	296																																																																																	
1150	312																																																																																	
1200	324																																																																																	
1250	338																																																																																	
1300	351																																																																																	
1350	365																																																																																	
Модель	Qj																																																																																	
15	3																																																																																	
20	4																																																																																	
25	5																																																																																	
32	6																																																																																	
40	8																																																																																	
50	10																																																																																	
63	13																																																																																	
71	14																																																																																	
80	16																																																																																	
100	20																																																																																	
125	25																																																																																	
140	28																																																																																	
200	40																																																																																	
250	50																																																																																	
2) Положение dip-переключателей (SW5-3 ~ 5-8) на наружном блоке не соответствует его индексу производительности. <table border="1" style="margin-left: 20px;"> <thead> <tr> <th rowspan="2">Модель</th> <th colspan="6">SW5</th> </tr> <tr> <th>3</th> <th>4</th> <th>5</th> <th>6</th> <th>7</th> <th>8</th> </tr> </thead> <tbody> <tr> <td>P200</td> <td>Выкл</td> <td>Вкл</td> <td>Выкл</td> <td>Выкл</td> <td>Вкл</td> <td>Выкл</td> </tr> <tr> <td>P250</td> <td>Вкл</td> <td>Вкл</td> <td>Выкл</td> <td>Выкл</td> <td>Вкл</td> <td>Выкл</td> </tr> <tr> <td>P300</td> <td>Выкл</td> <td>Выкл</td> <td>Вкл</td> <td>Выкл</td> <td>Вкл</td> <td>Выкл</td> </tr> <tr> <td>P350</td> <td>Выкл</td> <td>Вкл</td> <td>Вкл</td> <td>Выкл</td> <td>Вкл</td> <td>Выкл</td> </tr> <tr> <td>P400</td> <td>Вкл</td> <td>Вкл</td> <td>Вкл</td> <td>Выкл</td> <td>Вкл</td> <td>Выкл</td> </tr> <tr> <td>P450</td> <td>Выкл</td> <td>Выкл</td> <td>Выкл</td> <td>Вкл</td> <td>Вкл</td> <td>Выкл</td> </tr> </tbody> </table>	Модель	SW5						3	4	5	6	7	8	P200	Выкл	Вкл	Выкл	Выкл	Вкл	Выкл	P250	Вкл	Вкл	Выкл	Выкл	Вкл	Выкл	P300	Выкл	Выкл	Вкл	Выкл	Вкл	Выкл	P350	Выкл	Вкл	Вкл	Выкл	Вкл	Выкл	P400	Вкл	Вкл	Вкл	Выкл	Вкл	Выкл	P450	Выкл	Выкл	Выкл	Вкл	Вкл	Выкл	Убедитесь, что положение dip-переключателя на наружном блоке соответствует его индексу производительности (Dip-переключатели SW5-3 ~ 5-8 на плате управления наружного блока.)																										
Модель		SW5																																																																																
	3	4	5	6	7	8																																																																												
P200	Выкл	Вкл	Выкл	Выкл	Вкл	Выкл																																																																												
P250	Вкл	Вкл	Выкл	Выкл	Вкл	Выкл																																																																												
P300	Выкл	Выкл	Вкл	Выкл	Вкл	Выкл																																																																												
P350	Выкл	Вкл	Вкл	Выкл	Вкл	Выкл																																																																												
P400	Вкл	Вкл	Вкл	Выкл	Вкл	Выкл																																																																												
P450	Выкл	Выкл	Выкл	Вкл	Вкл	Выкл																																																																												
2) Главный (OC) и дополнительный (OS) наружные блоки одного гидравлического контура подключены неправильно.	Проверьте правильность подключения OC и OS к клеммной колодке TB3.																																																																																	

## PУНУ-EP

Источник ошибки	Причина	Метод проверки и устранения																																																														
Наружный блок	<p>1) Индекс суммарной производительности внутренних блоков в системе с одним наружным блоком не должен превышать следующие значения.</p> <table border="1" data-bbox="501 340 820 866"> <thead> <tr> <th>Модель</th> <th>Qj Total</th> </tr> </thead> <tbody> <tr><td>200</td><td>53</td></tr> <tr><td>250</td><td>69</td></tr> <tr><td>300</td><td>86</td></tr> <tr><td>350</td><td>96</td></tr> <tr><td>400</td><td>108</td></tr> <tr><td>450</td><td>121</td></tr> <tr><td>500</td><td>138</td></tr> <tr><td>550</td><td>155</td></tr> <tr><td>600</td><td>172</td></tr> <tr><td>650</td><td>177</td></tr> <tr><td>700</td><td>190</td></tr> <tr><td>750</td><td>207</td></tr> <tr><td>800</td><td>224</td></tr> <tr><td>850</td><td>241</td></tr> <tr><td>900</td><td>258</td></tr> </tbody> </table>	Модель	Qj Total	200	53	250	69	300	86	350	96	400	108	450	121	500	138	550	155	600	172	650	177	700	190	750	207	800	224	850	241	900	258	<p>1) Проверьте Qj Total (индекс суммарной производительности) подключенных внутренних блоков.</p> <p>2) Убедитесь, что положение dip-переключателя SW2 на внутренних блоках соответствует индексу производительности.</p> <p>Если наименование модели установленное dip-переключателем отличается от наименования подключенного блока, отключите питание наружного и внутренних блоков и измените установку индекса производительности.</p> <p>3) Таблица кодов производительности внутренних блоков.</p> <table border="1" data-bbox="1101 636 1422 1146"> <thead> <tr> <th>Модель</th> <th>Qj</th> </tr> </thead> <tbody> <tr><td>15</td><td>3</td></tr> <tr><td>20</td><td>4</td></tr> <tr><td>25</td><td>5</td></tr> <tr><td>32</td><td>6</td></tr> <tr><td>40</td><td>8</td></tr> <tr><td>50</td><td>10</td></tr> <tr><td>63</td><td>13</td></tr> <tr><td>71</td><td>14</td></tr> <tr><td>80</td><td>16</td></tr> <tr><td>100</td><td>20</td></tr> <tr><td>125</td><td>25</td></tr> <tr><td>140</td><td>28</td></tr> <tr><td>200</td><td>40</td></tr> <tr><td>250</td><td>50</td></tr> </tbody> </table>	Модель	Qj	15	3	20	4	25	5	32	6	40	8	50	10	63	13	71	14	80	16	100	20	125	25	140	28	200	40	250	50
Модель	Qj Total																																																															
200	53																																																															
250	69																																																															
300	86																																																															
350	96																																																															
400	108																																																															
450	121																																																															
500	138																																																															
550	155																																																															
600	172																																																															
650	177																																																															
700	190																																																															
750	207																																																															
800	224																																																															
850	241																																																															
900	258																																																															
Модель	Qj																																																															
15	3																																																															
20	4																																																															
25	5																																																															
32	6																																																															
40	8																																																															
50	10																																																															
63	13																																																															
71	14																																																															
80	16																																																															
100	20																																																															
125	25																																																															
140	28																																																															
200	40																																																															
250	50																																																															
	<p>2) Положение dip-переключателей (SW5-3 ~ 5-8) на наружном блоке не соответствует его индексу производительности.</p> <table border="1" data-bbox="453 1274 900 1583"> <thead> <tr> <th rowspan="2">Модель</th> <th colspan="6">SW5</th> </tr> <tr> <th>3</th> <th>4</th> <th>5</th> <th>6</th> <th>7</th> <th>8</th> </tr> </thead> <tbody> <tr><td>EP200</td><td>Выкл</td><td>Вкл</td><td>Выкл</td><td>Выкл</td><td>Вкл</td><td>Вкл</td></tr> <tr><td>EP250</td><td>Вкл</td><td>Вкл</td><td>Выкл</td><td>Выкл</td><td>Вкл</td><td>Вкл</td></tr> <tr><td>EP300</td><td>Выкл</td><td>Выкл</td><td>Вкл</td><td>Выкл</td><td>Вкл</td><td>Вкл</td></tr> <tr><td>EP350</td><td>Выкл</td><td>Вкл</td><td>Вкл</td><td>Выкл</td><td>Вкл</td><td>Вкл</td></tr> <tr><td>EP400</td><td>Вкл</td><td>Вкл</td><td>Вкл</td><td>Выкл</td><td>Вкл</td><td>Вкл</td></tr> <tr><td>EP450</td><td>Выкл</td><td>Выкл</td><td>Выкл</td><td>Вкл</td><td>Вкл</td><td>Вкл</td></tr> <tr><td>EP500</td><td>Вкл</td><td>Выкл</td><td>Выкл</td><td>Вкл</td><td>Вкл</td><td>Вкл</td></tr> </tbody> </table>	Модель	SW5						3	4	5	6	7	8	EP200	Выкл	Вкл	Выкл	Выкл	Вкл	Вкл	EP250	Вкл	Вкл	Выкл	Выкл	Вкл	Вкл	EP300	Выкл	Выкл	Вкл	Выкл	Вкл	Вкл	EP350	Выкл	Вкл	Вкл	Выкл	Вкл	Вкл	EP400	Вкл	Вкл	Вкл	Выкл	Вкл	Вкл	EP450	Выкл	Выкл	Выкл	Вкл	Вкл	Вкл	EP500	Вкл	Выкл	Выкл	Вкл	Вкл	Вкл	<p>Убедитесь, что положение dip-переключателя на наружном блоке соответствует его индексу производительности (Dip-переключатели SW5-3 ~ 5-8 на плате управления наружного блока.)</p>
Модель	SW5																																																															
	3	4	5	6	7	8																																																										
EP200	Выкл	Вкл	Выкл	Выкл	Вкл	Вкл																																																										
EP250	Вкл	Вкл	Выкл	Выкл	Вкл	Вкл																																																										
EP300	Выкл	Выкл	Вкл	Выкл	Вкл	Вкл																																																										
EP350	Выкл	Вкл	Вкл	Выкл	Вкл	Вкл																																																										
EP400	Вкл	Вкл	Вкл	Выкл	Вкл	Вкл																																																										
EP450	Выкл	Выкл	Выкл	Вкл	Вкл	Вкл																																																										
EP500	Вкл	Выкл	Выкл	Вкл	Вкл	Вкл																																																										
	<p>3) Главный (OC) и дополнительный (OS) наружные блоки одного гидравлического контура подключены неправильно.</p>	<p>Проверьте правильность подключения OC и OS к клеммной колодке TB3.</p>																																																														



## 7.1-9-2 Код ошибки 7101

1. **Определение кода ошибки**  
Ошибка установки кода производительности
2. **Определение ошибки и способ обнаружения**  
Подключен несоответствующий (ошибочный код производительности) внутренний или наружный блок.
3. **Причина, метод проверки и устранения**

Источник ошибки	Причина	Метод проверки и устранения																																																																																																																					
Наружный блок Внутренний блок	1) Положение dip-переключателя SW2 не соответствует наименованию модели (коду производительности).  * Производительность внутреннего блока можно проверить с помощью функции самодиагностики (SW1) наружного блока.	1) Убедитесь, что положение SW2 на плате внутреннего блока соответствует индексу производительности. Если наименование модели установленное с помощью dip-переключателя не соответствует подключенному блоку, выключите питание наружного и внутреннего блоков и измените установку кода производительности.																																																																																																																					
Наружный блок	2) Dip-переключатели выбора модели (SW5-3 ~ 5-8) на наружном блоке установлены неправильно.  <b>PУНУ-P</b> <table border="1" style="margin: 10px 0;"> <thead> <tr> <th rowspan="2">Модель</th> <th colspan="6">SW5</th> </tr> <tr> <th>3</th> <th>4</th> <th>5</th> <th>6</th> <th>7</th> <th>8</th> </tr> </thead> <tbody> <tr> <td>P200</td> <td>Выкл</td> <td>Вкл</td> <td>Выкл</td> <td>Выкл</td> <td>Вкл</td> <td>Выкл</td> </tr> <tr> <td>P250</td> <td>Вкл</td> <td>Вкл</td> <td>Выкл</td> <td>Выкл</td> <td>Вкл</td> <td>Выкл</td> </tr> <tr> <td>P300</td> <td>Выкл</td> <td>Выкл</td> <td>Вкл</td> <td>Выкл</td> <td>Вкл</td> <td>Выкл</td> </tr> <tr> <td>P350</td> <td>Выкл</td> <td>Вкл</td> <td>Вкл</td> <td>Выкл</td> <td>Вкл</td> <td>Выкл</td> </tr> <tr> <td>P400</td> <td>Вкл</td> <td>Вкл</td> <td>Вкл</td> <td>Выкл</td> <td>Вкл</td> <td>Выкл</td> </tr> <tr> <td>P450</td> <td>Выкл</td> <td>Выкл</td> <td>Выкл</td> <td>Вкл</td> <td>Вкл</td> <td>Выкл</td> </tr> </tbody> </table> <b>PУНУ-EP</b> <table border="1" style="margin: 10px 0;"> <thead> <tr> <th rowspan="2">Модель</th> <th colspan="6">SW5</th> </tr> <tr> <th>3</th> <th>4</th> <th>5</th> <th>6</th> <th>7</th> <th>8</th> </tr> </thead> <tbody> <tr> <td>EP200</td> <td>Выкл</td> <td>Вкл</td> <td>Выкл</td> <td>Выкл</td> <td>Вкл</td> <td>Вкл</td> </tr> <tr> <td>EP250</td> <td>Вкл</td> <td>Вкл</td> <td>Выкл</td> <td>Выкл</td> <td>Вкл</td> <td>Вкл</td> </tr> <tr> <td>EP300</td> <td>Выкл</td> <td>Выкл</td> <td>Вкл</td> <td>Выкл</td> <td>Вкл</td> <td>Вкл</td> </tr> <tr> <td>EP350</td> <td>Выкл</td> <td>Вкл</td> <td>Вкл</td> <td>Выкл</td> <td>Вкл</td> <td>Вкл</td> </tr> <tr> <td>EP400</td> <td>Вкл</td> <td>Вкл</td> <td>Вкл</td> <td>Выкл</td> <td>Вкл</td> <td>Вкл</td> </tr> <tr> <td>EP450</td> <td>Выкл</td> <td>Выкл</td> <td>Выкл</td> <td>Вкл</td> <td>Вкл</td> <td>Вкл</td> </tr> <tr> <td>EP500</td> <td>Вкл</td> <td>Выкл</td> <td>Выкл</td> <td>Вкл</td> <td>Вкл</td> <td>Вкл</td> </tr> </tbody> </table>	Модель	SW5						3	4	5	6	7	8	P200	Выкл	Вкл	Выкл	Выкл	Вкл	Выкл	P250	Вкл	Вкл	Выкл	Выкл	Вкл	Выкл	P300	Выкл	Выкл	Вкл	Выкл	Вкл	Выкл	P350	Выкл	Вкл	Вкл	Выкл	Вкл	Выкл	P400	Вкл	Вкл	Вкл	Выкл	Вкл	Выкл	P450	Выкл	Выкл	Выкл	Вкл	Вкл	Выкл	Модель	SW5						3	4	5	6	7	8	EP200	Выкл	Вкл	Выкл	Выкл	Вкл	Вкл	EP250	Вкл	Вкл	Выкл	Выкл	Вкл	Вкл	EP300	Выкл	Выкл	Вкл	Выкл	Вкл	Вкл	EP350	Выкл	Вкл	Вкл	Выкл	Вкл	Вкл	EP400	Вкл	Вкл	Вкл	Выкл	Вкл	Вкл	EP450	Выкл	Выкл	Выкл	Вкл	Вкл	Вкл	EP500	Вкл	Выкл	Выкл	Вкл	Вкл	Вкл	Проверьте установки переключателей выбора модели на наружном блоке. (Dip-переключатели SW5-3 ~ 5-8 на плате управления наружного блока.)
Модель	SW5																																																																																																																						
	3	4	5	6	7	8																																																																																																																	
P200	Выкл	Вкл	Выкл	Выкл	Вкл	Выкл																																																																																																																	
P250	Вкл	Вкл	Выкл	Выкл	Вкл	Выкл																																																																																																																	
P300	Выкл	Выкл	Вкл	Выкл	Вкл	Выкл																																																																																																																	
P350	Выкл	Вкл	Вкл	Выкл	Вкл	Выкл																																																																																																																	
P400	Вкл	Вкл	Вкл	Выкл	Вкл	Выкл																																																																																																																	
P450	Выкл	Выкл	Выкл	Вкл	Вкл	Выкл																																																																																																																	
Модель	SW5																																																																																																																						
	3	4	5	6	7	8																																																																																																																	
EP200	Выкл	Вкл	Выкл	Выкл	Вкл	Вкл																																																																																																																	
EP250	Вкл	Вкл	Выкл	Выкл	Вкл	Вкл																																																																																																																	
EP300	Выкл	Выкл	Вкл	Выкл	Вкл	Вкл																																																																																																																	
EP350	Выкл	Вкл	Вкл	Выкл	Вкл	Вкл																																																																																																																	
EP400	Вкл	Вкл	Вкл	Выкл	Вкл	Вкл																																																																																																																	
EP450	Выкл	Выкл	Выкл	Вкл	Вкл	Вкл																																																																																																																	
EP500	Вкл	Выкл	Выкл	Вкл	Вкл	Вкл																																																																																																																	

## 7.1-9-3 Код ошибки 7102

1. **Определение кода ошибки**  
Неправильное количество подключенных блоков
2. **Определение ошибки и способ обнаружения**  
Количество подключенных внутренних блоков равно «0» или превышает допустимое значение.
3. **Причина, метод проверки и устранения**

Источник ошибки	Причина	Метод проверки и устранения																																
Наружный блок	<p>1) Количество внутренних блоков подключенных к клеммной колодке (ТВЗ) наружного блока для межблочных сигнальных линий превышает ограничения указанные ниже.</p> <p><b>PУНУ-P</b></p> <table border="1" data-bbox="422 616 858 958"> <thead> <tr> <th>Количество блоков</th> <th>Ограничение количества блоков</th> </tr> </thead> <tbody> <tr> <td rowspan="10">Суммарное количество внутренних блоков</td> <td>17: модель 200</td> </tr> <tr> <td>21: модели 250</td> </tr> <tr> <td>26: модели 300</td> </tr> <tr> <td>30: модели 350</td> </tr> <tr> <td>34: модели 400</td> </tr> <tr> <td>39: модели 450</td> </tr> <tr> <td>43: модели 500</td> </tr> <tr> <td>47: модели 550</td> </tr> <tr> <td>50: модели 600 - 1350</td> </tr> <tr> <td>Суммарное количество вентустановок Лоссней (только при автоматической адресации)</td> <td>0 или 1</td> </tr> <tr> <td>Суммарное количество наружных блоков</td> <td>1: модели P200 - P350YKB 2: модели P400 - P900 YSKB 3: модели P950 - P1350 YSKB</td> </tr> </tbody> </table> <p><b>PУНУ-EP</b></p> <table border="1" data-bbox="422 1256 858 1599"> <thead> <tr> <th>Количество блоков</th> <th>Ограничение количества блоков</th> </tr> </thead> <tbody> <tr> <td rowspan="10">Суммарное количество внутренних блоков</td> <td>17: модель 200</td> </tr> <tr> <td>21: модели 250</td> </tr> <tr> <td>26: модели 300</td> </tr> <tr> <td>30: модели 350</td> </tr> <tr> <td>34: модели 400</td> </tr> <tr> <td>39: модели 450</td> </tr> <tr> <td>43: модели 500</td> </tr> <tr> <td>47: модели 550</td> </tr> <tr> <td>50: модели 600 - 900</td> </tr> <tr> <td>Суммарное количество вентустановок Лоссней (только при автоматической адресации)</td> <td>0 или 1</td> </tr> <tr> <td>Суммарное количество наружных блоков</td> <td>1: модели EP200 - EP500YLM 2: модели EP500 - EP600 YSLM 3: модели EP650 - EP900 YSLM</td> </tr> </tbody> </table>	Количество блоков	Ограничение количества блоков	Суммарное количество внутренних блоков	17: модель 200	21: модели 250	26: модели 300	30: модели 350	34: модели 400	39: модели 450	43: модели 500	47: модели 550	50: модели 600 - 1350	Суммарное количество вентустановок Лоссней (только при автоматической адресации)	0 или 1	Суммарное количество наружных блоков	1: модели P200 - P350YKB 2: модели P400 - P900 YSKB 3: модели P950 - P1350 YSKB	Количество блоков	Ограничение количества блоков	Суммарное количество внутренних блоков	17: модель 200	21: модели 250	26: модели 300	30: модели 350	34: модели 400	39: модели 450	43: модели 500	47: модели 550	50: модели 600 - 900	Суммарное количество вентустановок Лоссней (только при автоматической адресации)	0 или 1	Суммарное количество наружных блоков	1: модели EP200 - EP500YLM 2: модели EP500 - EP600 YSLM 3: модели EP650 - EP900 YSLM	<p>1) Убедитесь, что количество блоков подключенных к клеммной колодке (ТВЗ) наружного блока для межблочных сигнальных линии не превышает ограничение. (Смотрите 1) и 2) слева.)</p>
Количество блоков	Ограничение количества блоков																																	
Суммарное количество внутренних блоков	17: модель 200																																	
	21: модели 250																																	
	26: модели 300																																	
	30: модели 350																																	
	34: модели 400																																	
	39: модели 450																																	
	43: модели 500																																	
	47: модели 550																																	
	50: модели 600 - 1350																																	
	Суммарное количество вентустановок Лоссней (только при автоматической адресации)	0 или 1																																
Суммарное количество наружных блоков	1: модели P200 - P350YKB 2: модели P400 - P900 YSKB 3: модели P950 - P1350 YSKB																																	
Количество блоков	Ограничение количества блоков																																	
Суммарное количество внутренних блоков	17: модель 200																																	
	21: модели 250																																	
	26: модели 300																																	
	30: модели 350																																	
	34: модели 400																																	
	39: модели 450																																	
	43: модели 500																																	
	47: модели 550																																	
	50: модели 600 - 900																																	
	Суммарное количество вентустановок Лоссней (только при автоматической адресации)	0 или 1																																
Суммарное количество наружных блоков	1: модели EP200 - EP500YLM 2: модели EP500 - EP600 YSLM 3: модели EP650 - EP900 YSLM																																	

Источник ошибки	Причина	Метод проверки и устранения
Наружный блок	2) Сигнальная линия не подключена к наружному блоку. 3) Короткое замыкание сигнальной линии. Если причиной ошибки является 2) или 3), появится следующее сообщение: • ME-пульт управления Ничего не появится на пульте управления, так как пульт не подключен к электропитанию. • MA-пульт управления Мигает сообщение «НО» или «PLEASE WAIT». 4) Dip-переключатель выбора модели SW5-7 на наружном блоке установлен в положение Выкл. (Нормальная установка Вкл) 5) Неправильно указан адрес наружного блока Адреса наружных блоков одного гидравлического контура пронумерованы не последовательно.	2) Проверьте 2) и 3) слева. 3) Убедитесь, что сигнальная линия централизованного управления подключена к клеммной колодке TB7, а не к клеммной колодке TB 3 для межблочной сигнальной линии. 4) Проверьте установку dip-переключателя выбора модели на наружном блоке. (Dip-переключатель SW5-7 на плате управления наружного блока.)

## 7.1-9-4 Код ошибки 7105

- 1. Определение кода ошибки**  
Ошибка установки адреса
- 2. Определение ошибки и способ обнаружения**  
Ошибочная установка адреса блока ОС.
- 3. Причина, метод проверки и устранения**

Источник ошибки	Причина	Метод проверки и устранения
Наружный блок	Ошибочная установка адреса блока ОС. Адрес наружного блока находится вне диапазона 51 ~ 100.	Убедитесь, что адрес блока ОС установлен в диапазоне 51 ~ 100. Выключите питание и сбросьте адрес вне диапазона.

## 7.1-9-5 Код ошибки 7106

- 1. Определение кода ошибки**  
Ошибка установки атрибута
- 2. Определение ошибки и способ обнаружения**

Источник ошибки	Причина	Метод проверки и устранения						
-	Пульт управления для внутренних блоков, например, MA-пульт управления, подключен к блоку обработки ОА, атрибут которого FU.	Для управления блоком обработки ОА непосредственно с помощью пульта управления используемого с внутренним блоком, например, MA-пульт управления, установите dip-переключатель SW3-1 на блоке ОА в положение Вкл. <table border="1" data-bbox="995 1615 1251 1756"> <thead> <tr> <th>Метод работы</th> <th>SW3-1</th> </tr> </thead> <tbody> <tr> <td>Взаимосвязанная работа с внутренним блоком.</td> <td>Выкл</td> </tr> <tr> <td>Непосредственное управление с MA-пульта.</td> <td>Вкл</td> </tr> </tbody> </table>	Метод работы	SW3-1	Взаимосвязанная работа с внутренним блоком.	Выкл	Непосредственное управление с MA-пульта.	Вкл
Метод работы	SW3-1							
Взаимосвязанная работа с внутренним блоком.	Выкл							
Непосредственное управление с MA-пульта.	Вкл							

## 7.1-9-6 Код ошибки 7110

- 1. Определение кода ошибки**  
Ошибка приема/передачи сигнала данных о подключении
- 2. Определение ошибки и способ обнаружения**  
Внутренний блок не работает из-за неправильного подключения к наружному блоку в той же системе.
- 3. Причина, метод проверки и устранения**

Источник ошибки	Причина	Метод проверки и устранения
Наружный блок	<ol style="list-style-type: none"> <li>1) Отключено питание усилителя сигнальной линии.</li> <li>2) Сброс питания усилителя сигнальной линии и наружного блока.</li> <li>3) Неправильное соединение проводки между OC и OS.</li> <li>4) Обрыв провода между OC и OS.</li> <li>5) Переключатель выбора модели SW5-7 на наружном блоке установлен в положение Выкл. (Нормальная установка Вкл)</li> </ol>	<ol style="list-style-type: none"> <li>1) Проверьте усилитель сигнальной линии и его электропитание. (Внутренний блок не сможет работать правильно, если усилитель сигнальной линии не включен.)  -&gt; Отключите и включите питание наружного блока.</li> <li>2) Убедитесь, что OC и OS правильно подключены к клеммной колодке TB3.</li> <li>3) Проверьте переключатель выбора модели на наружном блоке. (Dip-переключатель SW5-7 на плате управления.)</li> </ol>

## 7.1-9-7 Код ошибки 7111

- 1. Определение кода ошибки**  
Отказ датчика пульта управления
- 2. Определение ошибки и способ обнаружения**  
Эта ошибка возникает, когда данные температуры не передаются, хотя указан датчик температуры пульта управления.
- 3. Причина, метод проверки и устранения**

Источник ошибки	Причина	Метод проверки и устранения
Внутренний блок Блок обработки ОА	При использовании пульта управления без встроенного датчика температуры (например, беспроводной пульт или ME-пульт управления (монтажный тип)) для контроля температуры внутренним блоком задается датчик температуры пульта управления. (SW1-1 в положение Вкл)	Замените пульт управления на другой, с встроенным датчиком температуры.

## 7.1-9-8 Код ошибки 7113

1. **Определение кода ошибки**  
Ошибка настройки функции (неправильное подключение CNTYP)
2. **Источник ошибки, причина, метод проверки и устранения**

Источник ошибки	Причина	Метод проверки и устранения
Наружный блок	1) Неисправность проводки.	Детализированный код 15 1) Проверьте подключение разъема CNTYP5 на плате управления.
	2) Отсутствие контакта в разъемах, короткое замыкание, плохой контакт.	Детализированный код 14 1) Проверьте подключение разъема CNTYP5 на плате управления.
	3) Несовместимость платы управления и платы инвертора (плата заменена неверно).	2) Проверьте установки dip-переключателей SW5-3 ~ SW5-6 на плате управления.
	4) Ошибка установки dip-переключателя SW на плате управления.	Детализированный код 12 1) Проверьте подключение разъема CNTYP2 на плате управления. 2) Проверьте подключение разъема CNTYP5 на плате управления. 3) Проверьте установки dip-переключателей SW5-3 ~ SW5-6 на плате управления.
		Детализированный код 16 1) Проверьте подключение разъема CNTYP на плате инвертора. 2) Проверьте подключение разъема CNTYP5 на плате управления. 3) Проверьте установки dip-переключателей SW5-3 ~ SW5-6 на плате управления. 4) Проверьте проводку между платой управления и платой инвертора. Смотрите раздел 7.1-2-1. Код ошибки 0403.
	Детализированный код 0, 1, 5, 6 1) Проверьте проводку между платой управления и платой инвертора. Смотрите раздел 7.1-2-1. Код ошибки 0403. 2) Проверьте установки dip-переключателей SW5-3 ~ SW5-6 на плате управления. 3) Проверьте подключение разъема CNTYP5 на плате управления.	
	Прочие детализированные коды При возникновении ошибки идентификации установки наименования модели блока проверьте детализированный код блока, в котором зафиксирована ошибка. Этот код будет отличаться от указанных выше.	

## 7.1-9-9 Код ошибки 7117

1. **Определение кода ошибки**  
Ошибка установки модели
2. **Источник ошибки, причина, метод проверки и устранения**

Источник ошибки	Причина	Метод проверки и устранения
Наружный блок	1) Неисправность проводки. 2) Отсутствие контакта в разъемах, короткое замыкание, плохой контакт.	Детализированный код 15 1) Проверьте подключение разъема CNTYP5 на плате управления.
		Детализированный код 12 1) Проверьте подключение разъема CNTYP2 на плате управления. 2) Проверьте подключение разъема CNTYP5 на плате управления.
		Детализированный код 16 1) Проверьте подключение разъема CNTYP на плате инвертора. 2) Проверьте подключение разъема CNTYP5 на плате управления. 3) Проверьте проводку между платой управления и платой инвертора. Смотрите раздел 7.1-2-1. Код ошибки 0403.
		Детализированный код 0, 1, 5, 6 1) Проверьте проводку между платой управления и платой инвертора. Смотрите раздел 7.1-2-1. Код ошибки 0403. 2) Проверьте установки dip-переключателей SW5-3 ~ SW5-6 на плате управления. 3) Проверьте подключение разъема CNTYP5 на плате управления.
		Прочие детализированные коды При возникновении ошибки идентификации установки наименования модели блока проверьте детализированный код блока, в котором зафиксирована ошибка. Этот код будет отличаться от указанных выше.

## 7.1-9-10 Код ошибки 7130

1. **Определение кода ошибки**  
Модуль из несовместимых устройств
2. **Определение ошибки и способ обнаружения**  
Ошибка появляется при подключении внутренних блоков из разных гидравлических контуров.
3. **Причина, метод проверки и устранения**

Источник ошибки	Причина	Метод проверки и устранения
Наружный блок	Подключенный внутренний блок предназначен для систем с хладагентом R22 или R407C. Подключен некорректный тип внутреннего блока.  Адаптер подключения M-NET подключен к системе внутреннего блока в системе, в которой блок Mr. Slim (A-control) подключен к M-NET.	Проверьте модель подключенного внутреннего блока.  Убедитесь, что адаптер подключения M-NET не подключен к внутреннему блоку. (Подключите адаптер подключения M-NET к наружному блоку.)

## 7.2-1 Списки кодов ошибок и предварительных кодов ошибок (серия PURY-P)

Код ошибки	Предварительный код ошибки	Детализированный код ошибки (предварительный)	Описание кода ошибки	Неисправное устройство				
				Наружный блок	Внутренний блок	BC-контроллер	Лоссей	Пульт управления
0403	4300 4305 4306	1 5 6 (Прим.)	Ошибка последовательной передачи данных/ ошибка платы передачи данных	○	○			
0404	–	–	Ошибка EEPROM внутреннего блока		○			
1102	1202	–	Отклонение температуры нагнетания	○				
1301	–	–	Отклонение низкого давления	○				
1302	1402	–	Отклонение высокого давления	○				
1500	1600	–	Избыточная заправка хладагента	○				
–	1605	–	Предварительная ошибка давления всасывания	○				
2500	–	–	Погружение датчика дренажа		○			
2502	–	–	Отказ дренажного насоса		○	○		
2503	–	–	Отказ датчика дренажа (Thd)		○		○	
2600	–	–	Утечка воды				○	
2601	–	–	Прекращена подачи воды				○	
3121	–	–	Температура наружного воздуха вне допустимого диапазона	○				
4102	4152	–	Обрыв фазы	○				
4106	–	–	Отказ питания сигнальной линии	○				
4109	–	–	Ошибка определения состояния работы вентилятора		○			
4115	–	–	Ошибка синхронизации сигнала электропитания	○				
4116	–	–	Ошибка электродвигателя/скорости вращения		○		○	
4121	4171	–	Ошибка настройки функции	○				
4124	–	–	Электрическая система не работает из-за сбоя заслонки		○			
4220 4225 4226 (Прим.)	4320 4325 4326 (Прим.)	0	Операция резервного копирования	○				
		108	Падение напряжения шины	○				
		109	Повышение напряжения шины	○				
		110	Ошибка напряжения шины	○				
		111	Логическая ошибка	○				
		112	Логическая ошибка	○				
		123	Ошибка управления усилением напряжения	○				
		124	Отказ цепи шины	○				
4230	4330	125	Защита теплоотвода от перегрева	○				
		126	Ошибка температуры DCL	○				
4240	4340	–	Защита системы от перегрузки	○				

Код ошибки	Предварительный код ошибки	Детализированный код ошибки (предварительный)	Описание кода ошибки	Неисправное устройство					
				Наружный блок	Внутренний блок	ВС-контроллер	Лоссей	Пульт управления	
4250 4255 4256 (Прим.)	4350 4355 4356 (Прим.)	0	Операция резервного копирования	○					
		101	Ошибка IPM-модуля	○					
		104	Короткое замыкание IPM-модуля/неисправность заземления	○					
		105	Ошибка превышения тока из-за замыкания электродвигателя	○					
		106	Мгновенное превышение тока (программное определение)	○					
		107	Превышение тока (эффективное значение)(программное определение)	○					
		121	Ошибка выключателя превышения тока DCL (аппаратное определение)	○					
		122	Ошибка выключателя превышения тока DCL (программное определение)	○					
		128	Ошибка выключателя превышения тока DCL (аппаратное определение)	○					
4260	-	-	Защита теплоотвода от перегрева при запуске	○					
5101	1202	-	Отказ датчика температуры	Температура обратного воздуха внутреннего блока (TH21)		○			
				Температура обратного воздуха блока ОА (TH4)				○	
5102	1217	-	Отказ датчика температуры	Температура жидкостной трубы внутреннего блока (TH22)		○			
				Температура жидкостной трубы блока ОА (TH2)				○	
5103	1205	00	Отказ датчика температуры	Температура газовой трубы внутреннего блока (TH23)		○			
				Температура газовой трубы блока ОА (TH3)				○	
				Температура трубы на выходе теплообменника (TH3)	○				
5104	1202	-	Отказ датчика температуры	Температура воздуха на входе блока ОА (TH1)				○	
				Температура наружного воздуха (TH24)		○			
				Температура нагнетания наружного блока (TH4)	○				
5105	1204	-	Отказ датчика температуры	Температура на входе аккумулятора (TH5)	○				
5106	1216	-	Отказ датчика температуры	Температура на входе теплообменника (TH6)	○				
5107	1221	-	Отказ датчика температуры	Темп. наружного воздуха (TH7)	○				
5109	1273	-	Отказ датчика температуры (наружный блок)	Температура непрерывного обогрева (TH9)	○				



Код ошибки	Предварительный код ошибки	Детализированный код ошибки (предварительный)	Описание кода ошибки		Неисправное устройство				
					Наружный блок	Внутренний блок	BC-контроллер	Лоссей	Пульт управления
5110	1214	0	Операция резервного копирования		○				
		01	Отказ датчика температуры	Температура теплоотвода (THHS)	○				
5111	1274	–	Отказ датчика температуры (наружный блок)	Температура непрерывного обогрева (TH11)	○				
	–	–	Отказ датчика температуры (BC-контроллер)	Температура на входе жидкостной трубы (TH11)			○		
5112	1286	–	Отказ датчика температуры (наружный блок)	Температура непрерывного обогрева (TH12)	○				
	–	–	Отказ датчика температуры (BC-контроллер)	Температура на выходе байпаса (TH12)			○		
5115	–	Температура на выходе LEV3 (TH15)				○			
5116	–	Температура на входе LEV3 (TH16)				○			
5120	1248	0	Операция резервного копирования		○				
		01	Отказ датчика температуры	DCL (THL)	○				
5201	–	–	Отказ датчика высокого давления (63HS1)		○				
5201	1402	–	Отказ датчика высокого давления (Наружный блок HPS/BC-контроллер PS1)		○		○		
5203	–	–	Отказ датчика среднего давления (BC-контроллер PS3)		○		○		
5301	4300	0	Операция резервного копирования		○				
		115	Отказ датчика ACCT		○				
		117	Отказ цепи датчика ACCT		○				
		119	Обрыв в IPM-модуле/не подключен разъем ACCT		○				
		120	Неисправность проводки ACCT		○				
		127	Ошибка цепи датчика тока DCL		○				
5305 5306	4305 4306	0	Операция резервного копирования		○				
		132	Ошибка определения положения при запуске		○				
		133	Ошибка определения положения во время работы		○				
		134	Ошибка скорости вращения перед запуском		○				
5701	–	–	Не подключен разъем поплавкового реле			○			
6201	–	–	Отказ платы пульта управления (ошибка энергонезависимой памяти)						○
6202	–	–	Отказ платы пульта управления (ошибка часов внутреннего блока)						○
6600	–	–	Несколько устройств с одинаковым адресом		○	○	○	○	○
6601	–	–	Нарушена полярность						○
6602	–	–	Ошибка аппаратного обеспечения процессора передачи данных		○	○	○	○	○
6603	–	–	Линия передачи данных занята		○	○	○	○	○

Код ошибки	Предварительный код ошибки	Детализированный код ошибки (предварительный)	Описание кода ошибки	Неисправное устройство				
				Наружный блок	Внутренний блок	BC-контроллер	Лоссей	Пульт управления
6606	-	-	Ошибка связи между устройством и процессором передачи данных	○	○	○	○	○
6607	-	-	Отсутствует сигнал подтверждения (ACK)	○	○	○	○	○
6608	-	-	Ошибка отсутствия ответа	○	○	○	○	○
6831	-	-	Ошибка приема сигнала MA-пульта управления (нет приема)		○			○
6832	-	-	Ошибка передачи сигнала MA-пульта управления (ошибка синхронизации)		○			○
6833	-	-	Ошибка передачи сигнала MA-пульта управления (аппаратная ошибка)		○			○
6834	-	-	Ошибка приема сигнала MA-пульта управления (ошибка определения стартового бита)		○			○
6840	-	-	Ошибка приема A-control передачи		○			
6841	-	-	Сбой восстановления синхронизации A-control передачи		○			
6842	-	-	Аппаратная проблема приема/передачи A-control передачи		○			
6843	-	-	Ошибка определения стартового бита A-control передачи		○			
6846	-	-	Время запуска истекло		○			
7100	-	-	Ошибка суммарной производительности	○				
7101	-	-	Ошибка установки кода производительности	○	○		○	
7102	-	-	Неправильное количество подключенных блоков	○		○		
7105	-	-	Ошибка установки адреса	○				
7106	-	-	Ошибка установки атрибута				○	
7107	-	-	Ошибка установки номера порта BC-контроллера			○		
7110	-	-	Ошибка приема/передачи сигнала данных о подключении	○				
7111	-	-	Отказ датчика пульта управления		○		○	
7113	-	-	Ошибка настройки функции (неправильное подключение CNTYP)	○				
7117	-	-	Ошибка установки модели	○				
7130	-	-	Модуль из несовместимых устройств	○				

**Примечание.**

Последняя цифра в кодах проверки ошибок (4000-5000) и двузначные детализированные коды указывают к чему относятся коды: к инвертору компрессора или к инвертору вентилятора.

**Пример.**

Код 4225: (детализированный код 108): Падение напряжения шины в системе инвертора вентилятора

Код 4230: Защита тепловода от перегрева в системе инвертора компрессора

Последняя цифра	Наименование системы
0 или 1	Система инвертора компрессора
5 или 6	Система инвертора вентилятора

Плата инвертора	Название серии	Наружный блок	Макс ток защиты от перегрузки (Arms)	Эффективное значение ток ошибки (Arms)	Пиковое значение тока ошибки (Apeak)	Температура защиты TOL (°C)
INV20Y	Стандартный	PURY-P200YLM-A	15	23	38	95
		PURY-P250YLM-A	15	23	38	95
		PURY-P300YLM-A	27	33	56	95
		PURY-P350YLM-A	27	33	56	95
		PURY-P400YLM-A	27	33	56	95
		PURY-P450YLM-A	27	33	56	95
		PURY-P500YLM-A	27	33	56	95

Плата инвертора	Название серии	Наружный блок	Макс ток защиты от перегрузки (Arms)	Эффективное значение ток ошибки (Arms)	Пиковое значение тока ошибки (Apeak)	Температура защиты TOL (°C)
INV20Y	Высокоэффективный	PURY-EP200YLM-A	15	23	38	95
		PURY-EP250YLM-A	15	23	38	95
		PURY-EP300YLM-A	27	33	56	95
		PURY-EP350YLM-A	27	33	56	95
		PURY-EP400YLM-A	27	33	56	95
		PURY-EP450YLM-A	27	33	56	95
INV30YC		PURY-EP500YLM-A	22	26	44	89

## 7.2-2 Определение кода ошибки и способ решения: коды (0 - 999)

## 7.2-2-1 Код ошибки 0403

## 1. Определение кода ошибки

Ошибка последовательной передачи данных

## 2. Определение ошибки и способ обнаружения

Ошибка последовательной передачи данных между платой управления и платой инвертора компрессора и между платой управления и платой вентилятора.

Детализированный код 1: Между платой управления и платой инвертора

Детализированный код 5; 6: Между платой управления и платой вентилятора

## 3. Причина, метод проверки и устранения

## (1) Неисправность проводки

Проверьте следующие соединения проводки

## 1) Между платой управления и платой вентилятора

Плата управления	Плата вентилятора
CN2, CN2A	CN80
CN4, CN4A	CN80

## 2) Между платой вентилятора и платой инвертора

Плата вентилятора	Плата инвертора
CN82	CN2
CN83	CN43

## (2) Неисправность платы инвертора, платы вентилятора и платы управления

Замените плату инвертора или плату вентилятора или плату управления, когда питание включается автоматически, даже если источник питания включается повторно.

## 1. Определение кода ошибки

Ошибка платы передачи данных (внутренний блок)

## 2. Определение ошибки и способ обнаружения

Эта ошибка определяется когда внутренние блоки не могут успешно принимать сигналы от блока автоматической очистки фильтра в течение одной минуты.

## 3. Причина, метод проверки и устранения

Причина	Метод проверки и устранения
1) Неправильная установка переключателя на печатной плате внутреннего блока.	Проверьте SW3-3 на печатной плате внутреннего блока. Установите SW3-3 в положение Вкл только при подключении блока автоматической очистки фильтра.
2) Обрыв провода питания соединяющего печатную плату внутреннего блока и печатную плату блока очистки.	Проверьте LED1 (плата блока очистки (микропроцессор питания)). Включен: Питание подключено. Выключен: Проверьте отсутствие обрыва и надежность подключения провода питания между печатной платой внутреннего блока (CNAC) и печатной платой блока очистки (CN3A).
3) Обрыв провода передачи данных соединяющего печатную плату внутреннего блока и печатную плату блока очистки. 4) Сбой платы цепи приемапередатчика (блок очистки). 5) Сбой платы цепи приемапередатчика (внутренний блок). 6) Влияние электромагнитных помех на кабель передачи данных блока очистки.	Проверьте LED4 (плата блока очистки (связь)). Мигает: Нормальная связь Выключен: Проверьте отсутствие обрыва и надежность подключения провода передачи данных между печатной платой внутреннего блока (CN3G) и печатной платой блока очистки (CN3G). Если LED мигает с нерегулярными интервалами (нормально мигает с регулярными интервалами 0,5 секунды), возможно влияние электромагнитных помех. Проверьте указанное выше, выключите питание и включите питание снова. Если ошибка не устранена, замените либо печатную плату блока очистки или печатную плату внутреннего блока.

## Примечание.

Подробности кодов ошибок связанных с инвертором смотрите в разделе 8.2-10. Поиск и устранение неисправностей инвертора.

### 7.2-2-2 Код ошибки 0404

**1. Определение кода ошибки**

Ошибка приема A-control связи

**2. Определение ошибки и способ обнаружения**

Плата управления внутреннего блока

Неисправна, если не могут быть правильно считаны данные из энергонезависимой памяти платы контроллера внутреннего блока.

**3. Причина, метод проверки и устранения**

Причина	Метод проверки и устранения
Неисправна плата контроллера внутреннего блока	Замените плату контроллера внутреннего блока

## 7.2-3 Определение кода ошибки и способ решения: коды (1000 - 1999)

## 7.2-3-1 Код ошибки 1102

## 1. Определение кода ошибки

Отклонение температуры нагнетания

## 2. Определение ошибки и способ обнаружения

- 1) Если в течение указанной выше эксплуатации будет обнаружена температура нагнетания равная 120°C или выше (первое обнаружение), то наружный блок сразу остановится, перейдет в режим задержки запуска на 3 минуты и автоматически перезапустится через 3 минуты.
- 2) Если в течение 30 минут после описанной выше остановки наружного блока снова обнаружится температура нагнетания равная 120°C или выше (второе обнаружение), то режим будет изменен на 3-минутный режим защиты от повторного пуска, затем наружный блок перезапустится через 3 минуты.
- 3) Если в течение 30 минут после описанной выше остановки наружного блока (1-ая или 29-ая остановка - не имеет значения) будет обнаружена температура нагнетания равная 120°C или выше (третье обнаружение), то наружный блок будет аварийно остановлен и на дисплее будет указан код ошибки «1102».
- 4) Если в течение более чем 30 минут после предыдущей остановки наружного блока будет обнаружена температура нагнетания равная 120°C или выше, то это обнаружение будет считаться первым обнаружением и будут запущены действия описанные выше на шаге 1.
- 5) В течение 30 минут после остановки (первая или вторая остановка) наружного блока на светодиодном дисплее будут показаны предварительные ошибки.

## 3. Причина, метод проверки и устранения

Причина	Метод проверки и устранения
1) Недостаток хладагента, утечка.	Смотрите раздел 6.3-9. Расчет и регулировка количества хладагента.
2) Работа с перегрузкой.	Проверьте условия эксплуатации и рабочее состояние внутренних/наружных блоков.
3) Неисправность клапана LEV на внутреннем блоке.	Запустите режим обогрева для проверки работоспособности. Охлаждение: LEV внутреннего блока
4) Неисправность LEV BC-контроллера Только охлаждение: LEV3 В основном охлаждении: LEV1,3 Только обогрев или в основном обогрев: LEV3 Оттаивание: LEV3	BC-контроллер LEV1, 3 SVM1, 2 SVA, C
5) Неисправность SVM1 и 2 BC-контроллера -> Только охлаждение или оттаивание	Обогрев: LEV внутреннего блока BC-контроллер LEV3 SVB
6) Неисправность SVA BC-контроллера -> Только охлаждение или в основном охлаждение	SV4a, SV4b, SV4c, SV4d
7) Неисправность SVB BC-контроллера -> Только обогрев или в основном обогрев	Смотрите раздел 8.2-8. Поиск и устранение неисправностей LEV.
8) Отказ срабатывания электромагнитного клапана (SV4a, SV4b, SV4c или SV4d) -> Только обогрев, в основном обогрев.	
9) Ошибка установки адреса.	Проверьте установку адреса внутреннего блока.
10) Закрыт шаровый вентиль.	Убедитесь, что шаровый вентиль полностью открыт.
11) Неисправность вентилятора наружного блока (включая детали вентилятора), отказ электродвигателя или неисправность контроллера вентилятора. Рост температуры нагнетания при падении низкого давления при 3)-11)	Проверьте вентилятор наружного блока. Смотрите раздел 8.2-7. Поиск и устранение неисправностей вентилятора наружного блока.
12) Утечка газа хладагента между сторонами низкого и высокого давления (отказ 4-ходового клапана, отказ компрессора, отказ электромагнитного клапана (SV1a)).	Запустите режим охлаждения или обогрева для проверки работоспособности.
13) Отказ термистора (TH4).	Смотрите раздел 3-3. Функции основных компонентов наружного блока.
14) Отказ входной цепи термистора платы управления.	Проверьте температуру воздуха на входе на светодиодном дисплее.

## 7.2-3-2 Код ошибки 1301

## 1. Определение кода ошибки

Отклонение низкого давления

## 2. Определение ошибки и способ обнаружения

При первоначальном запуске компрессора из режима остановки, при определении низкого давления 0,098 МПа непосредственно перед запуском, работа немедленно останавливается.

## 3. Причина, метод проверки и устранения

Причина	Метод проверки и устранения
1) Падение внутреннего давления по причине утечки. 2) Отказ датчика низкого давления. 3) Короткое замыкание кабеля датчика давления из-за нарушения изоляции. 4) Отсутствует контакт разъема (папа). 5) Отсоединен провод. 6) Отказ входной цепи низкого давления на плате контроллера.	Смотрите раздел 8.2-5-3. Сравнение измерений датчика низкого давления и манометра.

### 7.2-3-3 Код ошибки 1302 (во время работы)

#### 1. Определение кода ошибки

Отклонение высокого давления 1 (Наружный блок)

#### 2. Определение ошибки и способ обнаружения

- Если во время работы будет обнаружено давление 3,78 МПа или более (первое обнаружение), то наружный блок остановится, перейдет в режим задержки запуска на 3 минуты и автоматически перезапустится через 3 минуты.
- Если в течение 30 минут после первой остановки наружного блока будет обнаружено давление 3,78 МПа или более (второе обнаружение), то наружный блок остановится, перейдет в режим задержки запуска на 3 минуты и автоматически перезапустится через 3 минуты.
- Если в течение 30 минут после второй остановки наружного блока датчиком давления будет обнаружено давление 3,78 МПа или более (третье обнаружение), то наружный блок будет аварийно остановлен и на дисплее будет указан код ошибки «1302».
- Если в течение более чем 30 минут после предыдущей остановки наружного блока будет обнаружено давление 3,78 МПа или более, то это обнаружение будет считаться первым обнаружением и будут запущены действия описанные выше на шаге 1.
- В течение 30 минут после остановки наружного блока на светодиодном дисплее будут показаны предварительные ошибки.
- Наружный блок будет немедленно аварийно остановлен при обнаружении давления  $4,15 \pm 0,0,15$  МПа не только датчиком давления, но и реле давления.

#### 3. Причина, метод проверки и устранения

Причина	Метод проверки и устранения
1) Отказ срабатывания LEV внутреннего блока. 2) Неисправность LEV BC-контроллера Только обогрев или в основном обогрев: LEV3 внутреннего блока. Оттаивание: LEV3. 3) Неисправность SVM1 и 2 BC-контроллера -> Только охлаждение или оттаивание. 4) Неисправность SVA и SVC BC-контроллера -> Только охлаждение или в основном охлаждение. 5) Неисправность SVB BC-контроллера -> Только обогрев или в основном обогрев. Отказ срабатывания электромагнитного клапана (SV4a, SV4b, SV4c или SV4d) -> Только охлаждение или в основном охлаждение.	Запустите режим обогрева для проверки работоспособности. Охлаждение: LEV внутреннего блока LEV1, 3, SVM1, 1b, 2, 2b, SVA BC-контроллера Обогрев: LEV внутреннего блока LEV3, SVM2, 2b, SV4a, SV4b, SV4c, SV4d BC-контроллера Смотрите раздел 8.2-8. Поиск и устранение неисправностей LEV.
6) Ошибка установки адреса порта.	Проверьте адрес порта внутреннего блока.
7) Отказ срабатывания сервисного вентиля хладагента.	Убедитесь в полном открытии сервисного вентиля хладагента.
8) Замкнутый цикл на стороне внутреннего блока. 9) Засорен фильтр внутреннего блока. 10) Снижение воздушного потока из-за загрязнения вентилятора внутреннего блока. 11) Загрязнен теплообменник внутреннего блока. 12) Неисправность вентилятора внутреннего блока (включая детали вентилятора) или отказ электродвигателя. Рост высокого давления при работе в режиме обогрева по причинам пп. 7) - 12), уменьшающим возможность конденсации.	Проверьте внутренние блоки и устраните возможные проблемы.
13) Замкнутый цикл на стороне наружного блока. 14) Загрязнен теплообменник наружного блока.	Проверьте наружные блоки и устраните возможные проблемы.
15) Неисправность вентилятора наружного блока (включая детали вентилятора), отказ электродвигателя или неисправность контроллера вентилятора. Рост высокого давления при работе в режиме охлаждения по причинам 13) - 15), уменьшающим возможность конденсации.	Проверьте вентилятор наружного блока. Смотрите раздел 8.2-7. Поиск и устранение неисправностей вентилятора наружного блока.
16) Неисправность электромагнитного клапана SV1a. (Клапан байпаса SV1a не может осуществлять регулировку роста высокого давления).	Смотрите раздел 8.2-6. Поиск и устранение неисправностей электромагнитного клапана.
17) Отказ термистора TH3, TH7.	Смотрите раздел 3-3. Функции основных компонентов наружного блока.
18) Отказ датчика давления.	Смотрите раздел 8.2-5-1. Сравнение измерений датчика высокого давления и манометра.
19) Отказ входной цепи термистора и входной цепи датчика давления на плате контроллера.	Проверьте датчик температуры и давления на светодиодном дисплее.
20) Неправильно установлен термистор TH3, TH7.	Проверьте датчик температуры и давления на светодиодном дисплее.
21) Отсоединен разъем (папа) на реле давления 63H1 или отсоединен провод.	



## 7.2-3-4 Код ошибки 1302 (при запуске)

## 1. Определение кода ошибки

Отклонение высокого давления 2 (Наружный блок)

## 2. Определение ошибки и способ обнаружения

Если непосредственно перед запуском датчик давления обнаружит давление 0,098 МПа или ниже, блок будет остановлен в аварийном режиме и на дисплее будет отображаться код ошибки «1302».

## 3. Причина, метод проверки и устранения

Причина	Метод проверки и устранения
1) Падение внутреннего давления по причине утечки. 2) Отказ датчика низкого давления. 3) Короткое замыкание кабеля датчика давления из-за нарушения изоляции. 4) Отсутствует контакт разъема (папа) датчика давления или нарушение контакта. 5) Отсоединен провод датчика давления. 6) Отказ входной цепи датчика давления на плате контроллера.	Смотрите раздел 8.2-5-1. Сравнение измерений датчика высокого давления и манометра.

## 7.2-3-5 Код ошибки 1500

## 1. Определение кода ошибки

Избыточная заправка хладагента

## 2. Определение ошибки и способ обнаружения

Ошибка может быть выявлена по избыточной температуре нагнетания.

- Если формула « $TdSH \leq 10^{\circ}C$ » выполняется во время эксплуатации (первое определение), наружный блок остановится, перейдет в режим задержки запуска на 3 минуты и автоматически перезапустится через 3 минуты.
- Если формула « $TdSH \leq 10^{\circ}C$ » выполняется повторно в течение 30 минут после первой остановки наружного блока (второе определение), наружный блок будет аварийно остановлено и на дисплее будет указан код ошибки «1500».
- Если формула « $TdSH \leq 10^{\circ}C$ » выполняется повторно в течение 30 или более минут после первой остановки наружного блока, запускается последовательность действий указанная выше в шаге 1 (первое определение).
- В течение 30 минут после остановки наружного блока на светодиодном дисплее будут показаны предварительные ошибки.

## 3. Причина, метод проверки и устранения

Причина	Метод проверки и устранения
1) Избыточная заправка хладагента.	Смотрите раздел 6.3-9. Расчет и регулировка количества хладагента.
2) Отказ входной цепи термистора платы управления.	Проверьте показатели температуры и давления считываемые датчиком, которые отображаются на светодиодном дисплее.
3) Неправильная установка термистора TH4.	Проверьте показатели температуры и давления считываемые термистором, которые отображаются на светодиодном дисплее.

## 7.2-4 Определение кода ошибки и способ решения: коды (2000 - 2999)

## 7.2-4-1 Код ошибки 2500 (модели с датчиком дренажа)

## 1. Определение кода ошибки

Погружение датчика дренажа

## 2. Определение ошибки и способ обнаружения

- 1) При обнаружении погружения датчика дренажа в воду во время работы блока в любом режиме, кроме режима «Охлаждение/осушение», и при переключении дренажного насоса с Выкл на Вкл, это состояние считается потенциальной протечкой воды. При обнаружении этого состояния выходной поток увлажнителя не может быть включен.
- 2) Если погружение датчика в воду обнаруживается 4 раза подряд в течение 1 часа, то это состояние считается протечкой воды, и на дисплее отображается код ошибки «2500».
- 3) Обнаружение протечки воды также выполняется во время остановки блока.
- 4) Ошибка потенциальной протечки воды отменяется при соблюдении следующих условий:
  - Через один час после обнаружения потенциальной протечки воды переключение дренажного насоса с Выкл на Вкл не обнаруживается.
  - Режим работы изменяется на «Охлаждение/осушение».
  - Температура жидкостной трубы минус температура на входе меньше или равна  $-10^{\circ}\text{C}$ .

## 3. Причина, метод проверки и устранения

Причина	Метод проверки и устранения
1) Проблема слива дренажной воды. <ul style="list-style-type: none"> <li>• Засорение дренажного насоса</li> <li>• Засорение дренажного трубопровода</li> <li>• Обратный поток дренажной воды из других блоков.</li> </ul>	Убедитесь в нормальном сливе воды.
2) Прилипание капель воды к датчику дренажа <ul style="list-style-type: none"> <li>• Просачивание воды вдоль ведущего провода</li> <li>• Пульсация струи дренажа, вызванная засорением фильтра.</li> </ul>	1) Убедитесь в правильной проводке ведущего провода. 2) Убедитесь, что фильтр не засорен.
3) Отказ цепи реле электромагнитного клапана.	Замените реле.
4) Отказ платы управления внутреннего блока <ul style="list-style-type: none"> <li>• Отказ цепи датчика дренажа.</li> </ul>	Если при проверок указанных выше проблем не выявлено, замените плату управления внутреннего блока.

### 7.2-4-2 Код ошибки 2500 (модели с поплавковым реле)

#### 1. Определение кода ошибки

Погружение датчика дренажа

#### 2. Определение ошибки и способ обнаружения

- 1) При обнаружении погружения поплавкового реле в воду во время работы блока в любом режиме, кроме режима «Охлаждение/осушение», и при переключении дренажного насоса с Выкл на Вкл, это состояние считается потенциальной протечкой воды. При обнаружении этого состояния выходной поток увлажнителя не может быть включен.
- 2) Если дренажный насос включается в течение часа после обнаружения потенциальной утечки воды и указанное выше состояние обнаруживается 2 раза подряд, то определяется протечка воды и на дисплее отображается код ошибки «2500».
- 3) Обнаружение протечки воды также выполняется во время остановки блока.
- 4) Ошибка потенциальной протечки воды отменяется при соблюдении следующих условий:
  - Через один час после обнаружения потенциальной протечки воды переключение дренажного насоса с Выкл на Вкл не обнаруживается.
  - Режим работы изменяется на «Охлаждение/осушение».
  - Температура жидкостной трубы минус температура на входе меньше или равна  $-10^{\circ}\text{C}$ .

#### 3. Причина, метод проверки и устранения

Причина	Метод проверки и устранения
1) Проблема слива дренажной воды. <ul style="list-style-type: none"> <li>• Засорение дренажного насоса</li> <li>• Засорение дренажного трубопровода</li> <li>• Обратный поток дренажной воды из других блоков.</li> </ul>	Убедитесь в нормальном сливе воды.
2) Заклинивание поплавкового реле Проверьте, не прилипла ли грязь к подвижным частям поплавкового реле.	Убедитесь, что поплавковое реле работает нормально.
3) Отказ поплавкового реле	Проверьте сопротивление с включенным и выключенным реле.

#### Справочные данные

Работа дренажного насоса вызванная погружением датчика уровня жидкости (исключая работу в режиме «Охлаждение/осушение»)

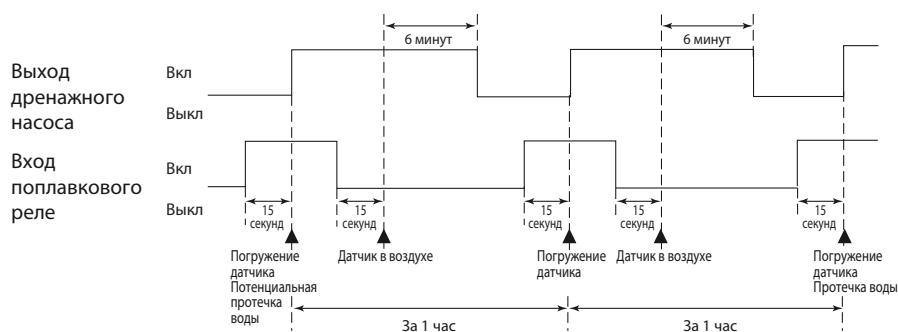

## 7.2-4-3 Код ошибки 2502 (модели с датчиком дренажа)

## 1. Определение кода ошибки

Отказ дренажного насоса

## 2. Определение ошибки и способ обнаружения

- 1) Выполните самоподогрев термистора датчика дренажа. Если повышение температуры небольшое, это значит, что датчик погружен в воду. Это условие считается предварительной ошибкой и блок переходит в 3-минутный режим задержки повторного пуска.
- 2) Если во время предварительной ошибки будет обнаружено еще одно проявление указанного выше условия, то это будет считаться ошибкой дренажного насоса и на дисплее отобразится код ошибки «2502».
- 3) Эта ошибка всегда определяется во время работы дренажного насоса.
- 4) Если выполняются критерии принудительной остановки наружного блока (остановки системы), то выполняются следующие критерии.
  - «Температура жидкостной трубы - температура на входе  $\leq -10^{\circ}\text{C}$ » было обнаружено в течение 30 минут.
  - Погружение датчика дренажа обнаружено 10 раз подряд.
  - Условия перечисленные выше в пп. 1) - 3) всегда выполняются перед выполнением критериев принудительной остановки наружного блока.
- 5) Внутренний блок, обнаруживший условия приведенные выше в п. 4), приводит наружный блок в том же гидравлическом контуре к аварийной остановке (работа компрессора запрещена), а наружный блок приводит все внутренние блоки в том же гидравлическом контуре, работающие в любом режиме работы, кроме режимов «Вентиляция» или «Остановка», к аварийной остановке. Код «2502» отображается на дисплее блоков, которые перейдут в состояние аварийной остановки.
- 6) Принудительная остановка наружного блока  
Время обнаружения: ошибка определяется в независимости от того, работает блок или остановлен.
- 7) Критерии окончания принудительной остановки наружного блока  
Отключение питания внутреннего блока, который был определен как источник ошибки, и наружного блока, подключенного к тому же гидравлическому контуру.  
Принудительная остановка наружного блока не может быть отменена остановкой блока с пульта управления.

**Примечание.**

Пункты 1) - 3) и 4) - 7) определяются независимо друг от друга.

**Примечание.**

Адрес и атрибут, которые появляются на пульте управления, это адрес и атрибут внутреннего блока (или блока обработки ОА), который был причиной ошибки.

## 3. Причина, метод проверки и устранения

Причина	Метод проверки и устранения
1) Отказ дренажного насоса.	Проверьте правильность работы дренажного насоса.
2) Проблема дренажа в дренажном насосе <ul style="list-style-type: none"> <li>• Засорение дренажного насоса</li> <li>• Засорение дренажного трубопровода.</li> </ul>	Проверьте работоспособность дренажа.
3) Прилипание капель воды к датчику дренажа <ul style="list-style-type: none"> <li>• Просачивание воды вдоль ведущего провода</li> <li>• Пульсация струи дренажа, вызванная засорением фильтра.</li> </ul>	1) Убедитесь в правильной проводке ведущего провода. 2) Убедитесь, что фильтр не засорен.
4) Отказ платы управления внутреннего блока <ul style="list-style-type: none"> <li>• Отказ цепи привода дренажного насоса</li> <li>• Отказ выходной цепи подогревателя дренажа.</li> </ul>	Если при указанных выше проверках проблем не выявлено, замените плату управления внутреннего блока.
5) Состояния в приведенных выше пунктах 1) - 4) и отказ закрытия электронного клапана внутреннего блока (подтекающий клапан) возникают одновременно.	Проверьте электромагнитные клапаны на внутреннем блоке на наличие протечек.

## 7.2-4-4 Код ошибки 2502 (модели с поплавковым реле)

## 1. Определение кода ошибки

Отказ дренажного насоса

## 2. Определение ошибки и способ обнаружения

1) С помощью сигнала Вкл/Выкл от поплавкового реле обнаружено погружение кончика датчика в воду.

\* Погружение датчика

Если будет обнаружено, что поплавковое реле было Вкл в течение 15 секунд, это значит, что кончик датчика погружен в воду.

\* Датчик в воздухе

Если будет обнаружено, что поплавковое реле было Выкл в течение 15 секунд, это значит, что кончик датчика не погружен в воду.

2) Если будет обнаружено, что поплавковое реле было Вкл в течение 3 минут после обнаружения погружения в воду кончика датчика, это будет считаться отказом дренажного насоса и на дисплее отобразится код ошибки «2502».

\* Суммарное время обнаружения этой ошибки составляет 3 минуты и 15 секунд, включая время необходимое для обнаружения первого погружения кончика датчика.

3) Определение отказа дренажного насоса выполняется во время остановки блока.

4) Если выполняются критерии принудительной остановки наружного блока (остановки системы), то выполняются следующие критерии.

• «Температура жидкостной трубы - температура на входе  $\leq -10^{\circ}\text{C}$ » было обнаружено в течение 30 минут.

• С помощью поплавкового реле обнаружено погружение кончика датчика дренажа в воду в течение 15 или более минут.

• Условия перечисленные выше в пп. 1) - 3) всегда выполняются перед выполнением критериев принудительной остановки наружного блока.

5) Внутренний блок, обнаруживший условия приведенные выше в п. 4), приводит наружный блок в том же гидравлическом контуре к аварийной остановке (работа компрессора запрещена), а наружный блок приводит все внутренние блоки в том же гидравлическом контуре, работающие в любом режиме работы, кроме режимов «Вентиляция» или «Остановка», к аварийной остановке.

6) Принудительная остановка наружного блока

Время обнаружения: ошибка определяется в независимости от того, работает блок или остановлен.

7) Критерии окончания принудительной остановки наружного блока

Отключение питания внутреннего блока, который был определен как источник ошибки, и наружного блока, подключенного к тому же гидравлическому контуру.

Принудительная остановка наружного блока не может быть отменена остановкой блок с пульта управления.

## Примечание.

Пункты 1) - 3) и 4) - 7) определяются независимо друг от друга.

## Примечание.

Адрес и атрибут, которые появляются на пульте управления, это адрес и атрибут внутреннего блока (или блока обработки ОА), который был причиной ошибки.

## 3. Причина, метод проверки и устранения

Причина	Метод проверки и устранения
1) Отказ дренажного насоса.	Проверьте правильность работы механизма дренажного насоса.
2) Проблема дренажа в дренажном насосе • Засорение дренажного насоса • Засорение дренажного трубопровода.	Проверьте работоспособность дренажа.
3) Залипание поплавкового реле Проверьте, не прилипла ли грязь к подвижным частям поплавкового реле.	Убедитесь, что поплавковое реле работает нормально.
4) Отказ поплавкового реле	Проверьте сопротивление с включенным и выключенным реле.
5) Отказ платы управления внутреннего блока • Отказ цепи привода дренажного насоса • Отказ входной цепи поплавкового реле.	Замените плату управления внутреннего блока.
6) Состояния в приведенных выше пунктах 1) - 5) и отказ закрытия электронного клапана внутреннего блока (подтекающий клапан) возникают одновременно.	Проверьте электромагнитные клапаны на внутреннем блоке на наличие протечек.

## 7.2-4-5 Код ошибки 2503

## 1. Определение кода ошибки

Отказ датчика дренажа (Thd)

## 2. Определение ошибки и способ обнаружения

- 1) Если в течение 30 секунд обнаруживается обрыв цепи или короткое замыкание термистора, это состояние будет считаться предварительной ошибкой и блок перейдет в режим задержки запуска на 3 минуты.
- 2) Если возникает другой случай состояния описанного выше во время предварительной ошибки, то оно считается ошибкой датчика дренажа. (Если короткое замыкание или обрыв цепи больше не обнаруживаются, через 3 минуты будет восстановлен нормальный режим работы.)
- 3) Эта ошибка обнаруживается, когда соблюдается одно из следующих условий.

\* Во время режима «Охлаждение/осушение».

\* Температура жидкостной трубы минус температура на входе меньше или равна  $-10^{\circ}\text{C}$  (за исключением цикла оттаивания).

\* Когда цепь термистора температуры жидкости или термистора температуры всасывания оборвана или короткозамкнута.

\* Работает дренажный насос.

\* Прошел 1 час с момента срабатывания датчика дренажа.

Короткое замыкание:  $90^{\circ}\text{C}$  или вышеОбрыв цепи:  $-20^{\circ}\text{C}$  или ниже

## 3. Причина, метод проверки и устранения

Причина	Метод проверки и устранения
1) Неправильно вставлен разъем CN31.	Проверьте подключение разъема. Выньте и снова вставьте разъем, перезапустите операцию и проверьте правильность работы.
2) Сломан или поврежден провод термистора.	Проверьте, не сломан ли провод термистора.
3) Отказ термистора.	Проверьте сопротивление термистора. $0^{\circ}\text{C}$ : 6,0 кОм $30^{\circ}\text{C}$ : 1,8 кОм $10^{\circ}\text{C}$ : 3,9 кОм $40^{\circ}\text{C}$ : 1,3 кОм $20^{\circ}\text{C}$ : 2,6 кОм
4) Отказ платы управления внутреннего блока (цепь обнаружения ошибок).	Замените плату управления внутреннего блока при повторении проблемы, когда блок управляется контактами №1 и №2 на разъеме датчика дренажа (CN31) в условиях короткого замыкания. Если вышеуказанный пункт выполняется, проблем с датчиком дренажа нет. Отключите питание и снова его включите.

## 7.2-4-6 Код ошибки 2600

## 1. Определение кода ошибки

Утечка воды

## 2. Определение ошибки и способ обнаружения

Убедитесь в отсутствии утечки воды из труб, например, увлажнителя.

## 7.2-4-7 Код ошибки 2601

## 1. Определение кода ошибки

Прекращена подача воды

## 2. Причина, метод проверки и устранения

Причина	Метод проверки и устранения
1) Пустой бак для воды увлажнителя.	Проверьте количество подаваемой воды. Проверьте электромагнитный клапан и соединения.
2) Электромагнитный клапан увлажнителя Выкл.	Проверьте разъем.
3) Отключено поплавковое реле.	Проверьте соединительную часть.
4) Поплавковое реле работает плохо.	Проверьте поплавковое реле.
5) Замерз бак для воды.	Отключите электропитание бака для воды для оттаивания и затем включите его снова.

## 7.2-5 Определение кода ошибки и способ решения: коды (3000 - 3999)

## 7.2-5-1 Код ошибки 3121

## 1. Определение кода ошибки

Температура наружного воздуха вне допустимого диапазона

## 2. Определение ошибки и способ обнаружения

• Если во время работы в режиме обогрева обнаружено, что в течение 3 минут температура термистора была непрерывно меньше или равна  $-28^{\circ}\text{C}$  (во время работы компрессора), то блок аварийно остановится и на дисплее отобразится код ошибки «3121».

(При работе двух наружных блоков используйте температуру термистора блока ОС.)

• Компрессор запускается повторно, если температура термистора будет больше или равна  $-26^{\circ}$  (для обоих блоков ОС и OS) во время аварийной остановки.

(Отображение ошибки необходимо отменить с пульта управления.)

• Ошибка температуры наружного воздуха отменяется в случае остановки блоков во время аварийной остановки.

(Отображение ошибки необходимо отменить с пульта управления.)

## 3. Причина, метод проверки и устранения

При обнаружении ошибки без падения температуры наружного воздуха проверьте следующие факторы.

Причина	Метод проверки и устранения
1) Отказ термистора.	Проверьте сопротивление термистора.
2) Заземлен ведущий провод.	Проверьте отсутствие заземления ведущего провода.
3) Разрыв оболочки провода.	Проверьте оболочку провода.
4) Отсутствует контакт разъема (папа) или нарушен контакт.	Проверьте разъем.
5) Провод отключен.	Проверьте проводку.
6) Отказ входной цепи термистора на плате управления.	Проверьте датчик температуры воздухозабора по светодиодному дисплею. Если температура значительно отличается от фактической температуры, то замените плату управления.

## Справочные данные

ТН7	Определение короткого замыкания 110°C и выше (0,4 кОм)	Определение обрыва -40°C и ниже (130 кОм)
-----	---	--

## 7.2-6 Определение кода ошибки и способ решения: коды (4000 - 4999)

## 7.2-6-1 Код ошибки 4102

## 1. Определение кода ошибки

Обрыв фазы

## 2. Определение ошибки и способ обнаружения

- Обрыв фазы источника питания (фазы L1, N) обнаружен при включении питания.
- Ток фазы L3 выходит за пределы допустимого диапазона.
- Обрыв фазы источника питания (фазы L2 или N источника питания) обнаружен при начале работы.

## Примечание.

Обрыв фазы источника питания может быть не всегда обнаружен если питание подается от другой цепи.

## 3. Причина, метод проверки и устранения

Причина	Метод проверки и устранения
1) Проблема с источником питания. • Напряжение обрыва фазы • Падение напряжения источника питания	Проверьте входное напряжение на клеммной колодке питания TB1.
2) Проблема с фильтром помех. • Проблема с обмоткой катушки • Отказ печатной платы	<ul style="list-style-type: none"> <li>• Проверьте подключения катушки.</li> <li>• Проверьте, не сгорела ли катушка.</li> <li>• Убедитесь, что напряжение на разъеме CN3 198 В или выше.</li> <li>• Убедитесь, что напряжение между контактами 3 и 5 на разъеме фильтра помех CN4 равно или выше 198 В.</li> </ul>
3) Обрыв провода.	<p>Убедитесь, что напряжение на разъеме платы управления CNAC 198 В или выше.</p> <p>Если напряжение ниже 198 В, проверьте соединения проводки между разъемами CN3 платы фильтра помех, CN2 платы фильтра помех и CNAC платы управления.</p> <p>Убедитесь, что проводка между TB23 фильтра помех и SC-L3 платы инвертора проведена через СТЗ.</p> <p>Проверьте подключения проводки между разъемом CN102 платы конденсаторов и разъемом CN110 платы управления.</p>
4) Перегоревший предохранитель.	<p>Проверьте предохранитель F01 на плате управления.</p> <p>-&gt; Если предохранитель перегорел, проверьте отсутствие короткого замыкания или отказа заземления привода.</p> <p>Проверьте предохранители F1 и F2 на фильтре помех.</p> <p>-&gt; Если предохранитель перегорел, проверьте отсутствие короткого замыкания или отказа заземления привода.</p>
5) Отказ СТЗ.	Замените инвертор, если эта проблема обнаружена после начала работы компрессора.
6) Отказ платы управления.	Замените плату управления, если ни один из указанных выше пунктов не является причиной проблемы.



## 7.2-6-2 Код ошибки 4106

1. **Определение кода ошибки**  
Отказ питания сигнальной линии. Детализированный код ошибки FF (наружный блок).
2. **Определение ошибки и способ обнаружения**  
Отказ вывода питания сигнальной линии.
3. **Причина**
  - 1) Неисправность проводки.
  - 2) Питание сигнальной линии отсутствует по причине обнаружения перегрузки по току.
  - 3) Напряжение не может быть подведено из-за проблем питания сигнальной линии.
  - 4) Неисправность цепи обнаружения напряжения сигнальной линии.
4. **Метод проверки и устранения**  
Проверьте цепь питания сигнальной линии на всех наружных блоках данного гидравлического контура. Смотрите раздел 8.2-11-2. Поиск и устранение неисправностей цепи питания сигнальной линии наружного блока.

1. **Определение кода ошибки**  
Отказ питания сигнальной линии отличный от детализированного кода FF (наружный блок).
2. **Определение ошибки и способ обнаружения**  
Отказ получения питания сигнальной линии.
3. **Причина**  
Один из наружных блоков прекратил подачу питания, но другие наружные блоки не прекратили подачу питания.
4. **Метод проверки и устранения**  
Проверьте цепь питания сигнальной линии на всех наружных блоках данного гидравлического контура. Смотрите раздел 8.2-11-2. Поиск и устранение неисправностей цепи питания сигнальной линии наружного блока.

## 7.2-6-3 Код ошибки 4109

1. **Определение кода ошибки**  
Ошибка определения состояния работы вентилятора.
2. **Определение ошибки и способ обнаружения**  
Разъем CN28 оставался разомкнутым во время работы 100 секунд подряд.
3. **Причина, метод проверки и устранения**

Причина	Метод проверки и устранения
1) Отказ промежуточного реле X13.	Неисправность подключения обмотки катушки или проводки промежуточного реле к CN28.
2) Отсоединен разъем CN28.	Проверьте правильность подключения разъема.
3) Перегорел предохранитель.	Проверьте предохранитель на плате управления.
4) Ошибка электродвигателя (ошибка термистора внутри электродвигателя).	Проверьте правильность работы вентилятора блока в режиме тестового запуска. Если отсутствуют проблемы указанные в пп. 1)-3) выше, но вентилятор не работает, замените электродвигатель.

## 7.2-6-4 Код ошибки 4115

- 1. Определение кода ошибки**  
Ошибка синхронизации сигнала электропитания
- 2. Определение ошибки и способ обнаружения**  
Частота не может быть определена при включенном питании.
- 3. Причина, метод проверки и устранения**

Причина	Метод проверки и устранения
1) Ошибка подачи питания.	Проверьте напряжение электропитания на клеммной колодке ТВ1.
2) Проблема фильтра помех. • Проблема обмотки катушки • Отказ печатной платы.	<ul style="list-style-type: none"> <li>• Проверьте подключение обмотки катушки.</li> <li>• Проверьте, что катушка не сгорела.</li> <li>• Убедитесь, что напряжение на разъеме CN3 198 В или более.</li> </ul>
3) Неисправность проводки.	Проверьте предохранитель F01 на плате управления.
4) Неисправность проводки между разъемами CN3 и CN2 фильтра помех и CNAС платы управления.	Убедитесь, что напряжение на разъеме CNAС платы управления 198 В или более.
5) Отказ платы управления.	Если не применима ни одна из указанных выше причин и проблема остается даже после повторного включения питания, замените плату управления.

## 7.2-6-5 Код ошибки 4116

- 1. Определение кода ошибки**  
Ошибка электродвигателя/скорости вращения
- 2. Определение ошибки и способ обнаружения**
  - Лоссней
  - \* Электродвигатель продолжает работать даже если питание выключено.
  - \* Реле тепловой защиты включено. (Только для моделей с 3 фазами.)
  - Внутренний блок

Если обнаружена скорость вращения менее 180 оборотов в минуту или более 2000 оборотов в минуту, внутренний блок перезапустится и будет работать 3 минуты. При повторном обнаружении отобразится ошибка.
- 3. Причина, метод проверки и устранения**

Причина	Метод проверки и устранения
1) Отказ платы.	Замените плату.
2) Неисправность электродвигателя.	Проверьте электродвигатель и электромагнитное реле.
3) Неисправность электромагнитного реле.	

## 7.2-6-6 Код ошибки 4121

- 1. Определение кода ошибки**  
Ошибка настройки функции
- 2. Источник ошибки, причина, метод проверки и устранения**

Источник	Причина	Метод проверки и устранения
Наружный блок	1) Ошибка установки dip-переключателей на плате управления.	Проверьте установку SW6-1 на плате управления.
	2) Ошибка подключения разъема на плате управления.	Проверьте, что ничего не подключено к разъему CNAF на плате управления.
	3) Отказ платы управления	Если отсутствуют проблемы указанные в пп. 1), 2) выше, замените плату управления.

### 7.2-6-7 Код ошибки 4124

#### 1. Определение кода ошибки

Электрическая система не работает из-за сбоя заслонки

#### 2. Определения ошибки и способ обнаружения

Когда заслонка не находится в определенном положении.

#### 3. Причина, метод проверки и устранения

Если заслонка не находится в определенном положении.

1) Проверьте, не мешает что-либо движению заслонки при закрытии или открытии.

2) Если заслонка не закрывается и не открывается, выключите питание и измерьте сопротивление двигателей блокировки заслонки (ML1, ML2) и двигателя заслонки (MV2).

Значение сопротивления в норме. -> Замените плату управления внутреннего блока.

Значение сопротивления не соответствует норме. -> Замените двигатель с несоответствующим значением сопротивления.

Наименование	Метод проверки и критерии	Схема				
Правый двигатель блокировки заслонки (ML1)	Измерьте сопротивление между клеммами тестером. (Температура частей: 10°C ~ 30°C)					
Левый двигатель блокировки заслонки (ML2)	<table border="1"> <thead> <tr> <th>Цвет ведущего провода</th> <th>Норма</th> </tr> </thead> <tbody> <tr> <td>Коричневый - другой</td> <td>235 ~ 255 Ом</td> </tr> </tbody> </table>		Цвет ведущего провода	Норма	Коричневый - другой	235 ~ 255 Ом
Цвет ведущего провода	Норма					
Коричневый - другой	235 ~ 255 Ом					
Двигатель заслонки (MV2)	Измерьте сопротивление между клеммами тестером. (Температура частей: 10°C ~ 30°C)					

3) Если заслонка открывается или закрывается, измерьте напряжение между CN1X1 (+) и (-) и напряжение между CN1Y1 (+) и (-) в то время, когда заслонка открыта с помощью нажатия кнопки «Vane control» (управление заслонкой).

Если напряжение между CN1X1 (+) и (-) не равно 0 В пост. тока. -> Замените выключатель ограничения открытия заслонки.

Если напряжение между CN1X1 (+) и (-) не равно 5 В пост. тока. -> Замените выключатель ограничения закрытия заслонки.

4) Если заслонка открывается и закрывается и напряжения указанные в п. 3 в норме, измерьте напряжение между CN1X1 (+) и (-) и напряжение между CN1Y1 (+) и (-) в то время, когда заслонка закрыта с помощью нажатия кнопки «Vane control».

Если напряжение между CN1X1 (+) и (-) не равно 5 В пост. тока. -> Замените выключатель ограничения открытия заслонки.

Если напряжение между CN1X1 (+) и (-) равно 5 В пост. тока и напряжение между CN1X1 (+) и (-) равно 0 В пост. тока. -> Замените плату управления внутреннего блока.

Плата управления внутреннего блока

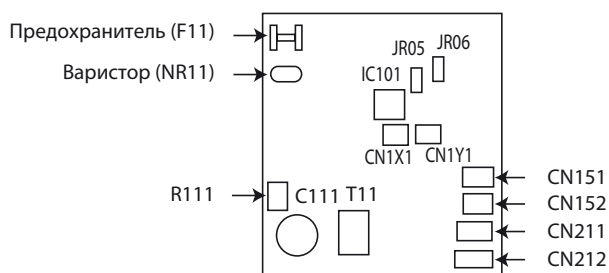

## 7.2-6-8 Коды ошибок 4220, 4225, 4226. Детализированный код 108

## 1. Определение кода ошибки

Падение напряжения шины (Детализированный код 108)

## 2. Определение ошибки и способ обнаружения

Если определяется напряжение постоянного тока 289 В или менее во время работы инвертора. (Программное определение)

## 3. Причина, метод проверки и устранения

## 1) Параметры электропитания

Выясните, не было ли кратковременного сбоя питания.

Убедитесь, что напряжение питания (между L1 и L2, L2 и L3, L1 и L3) меньше или равно 342 В на всех фазах.

## 2) Обнаружено падение напряжения

## 4220

## INV20Y

• Проверьте напряжение между клеммами FT-P и FT-N на плате инвертора во время остановки инвертора и если напряжение равно или больше 420 В, проверьте следующее.

1) Убедитесь на светодиодном дисплее, что напряжение шины более 289 В.

Если напряжение менее 289 В замените плату инвертора.

2) Проверьте напряжение на CN72 на плате управления. -> Перейдите к п. 3).

3) Проверьте соединения катушки фильтра помех и проверьте, не сгорела ли катушка.

4) Проверьте соединения проводки между следующими частями.

Между платой фильтра помех и платой инвертора. Между платой инвертора и DCL.

Если никаких проблем не обнаружено, замените 72C.

5) Проверьте сопротивление модуля IGBT на плате инвертора. Смотрите подробности в разделе 8.2-10-15. Поиск и устранение неисправностей модуля IGBT.

• Проверьте напряжение между клеммами FT-P и FT-N на плате инвертора во время остановки инвертора и если напряжение меньше 420 В, проверьте следующее.

1) Проверьте соединения катушки фильтра помех и проверьте, не сгорела ли катушка.

2) Проверьте проводку между платой фильтра помех и платой инвертора.

3) Проверьте подключения к SC-P1 и SC-P2 на плате инвертора.

4) Проверьте значение сопротивления резистора пускового тока.

5) Проверьте значение сопротивления 72C.

6) Проверьте значение сопротивления DCL.

Если никаких проблем не обнаружено, замените плату инвертора.

## INV30YC

• Проверьте напряжение на SC-P и SC-N на плате инвертора во время остановки инвертора.

Если напряжение равно или более 420 В, проверьте следующее.

1) Убедитесь на светодиодном дисплее, что напряжение шины более 289 В.

Если напряжение равно или менее 289 В замените плату инвертора.

2) Проверьте правильность подключения катушки (L) и проверьте целостность проводки.

3) Проверьте проводку между следующими частями.

Между платой фильтра помех и платой инвертора, между платой инвертора и платой конденсаторов.

4) Если ошибка остается после перезапуска, замените плату инвертора.

Если напряжение менее 420 В проверьте следующее.

1) Проверьте правильность подключения катушки (L) и проверьте целостность проводки.

2) проверьте проводку между следующими частями.

Между платой фильтра помех и платой инвертора, между платой инвертора и платой конденсаторов

3) Проверьте значение сопротивления резистора пускового тока. Смотрите подробности в разделе 8.2-10-14. Упрощенная проверка компонентов цепи инвертора.

4) Если ошибка остается после перезапуска, замените плату инвертора.

**4225**

• Проверьте напряжение CNVDC на плате вентилятора во время остановки инвертора и если напряжение равно или больше 420 В, проверьте следующее.

- 1) Проверьте напряжение на CN72 на плате управления. -> Перейдите к п. 3).
- 2) Проверьте соединения катушки фильтра помех и проверьте, не сгорела ли катушка.
- 3) Проверьте соединения проводки между следующими частями.  
Между платой фильтра помех, платой инвертора и платой вентилятора.

4) Проверьте содержание ошибки 4220.

Если никаких проблем не обнаружено, замените плату вентилятора.

• Проверьте напряжение CNVDC на плате вентилятора во время остановки инвертора и если напряжение меньше 420 В, проверьте следующее.

- 1) Проверьте состояние соединений проводки между платой инвертора и платой вентилятора.
- 2) Проверьте содержание ошибки 4220.

Если никаких проблем не обнаружено, замените плату вентилятора.

**В случае 4226 (Для моделей P450, P500, EP400, EP450 и EP500 этот код ошибки относится к плате вентилятора в блоке управления вентилятором.)**

• Проверьте напряжение CNVDC на плате вентилятора во время остановки инвертора и если напряжение равно или больше 420 В, проверьте следующее.

- 1) Проверьте напряжение на CN72 на плате управления. -> Перейдите к п. 3).
- 2) Проверьте соединения катушки фильтра помех и проверьте, не сгорела ли катушка.
- 3) Проверьте соединения проводки между следующими частями.

Между платой фильтра помех, платой инвертора и платой вентилятора.

4) Проверьте содержание ошибки 4220.

Если никаких проблем не обнаружено, замените плату вентилятора.

• Проверьте напряжение CNVDC на плате вентилятора во время остановки инвертора и если напряжение меньше 420 В, проверьте следующее.

- 1) Проверьте соединения между платой фильтра помех, платой инвертора, платой подключения и платой вентилятора.
- 2) Проверьте содержание ошибки 4220.

Если никаких проблем не обнаружено, замените плату вентилятора.

**3. Отказ платы управления**

Убедитесь, что 12 В пост. тока подается на разъем CN72 на плате управления во время работы инвертора. Если напряжение отсутствует или подается не 12 В пост. тока, проверьте предохранитель F01.

Если никаких проблем с предохранителем не обнаружено, замените плату управления.

**Примечание.**

Подробности кодов ошибок связанных с инвертором смотрите в разделе 8.2-10. Поиск и устранение неисправностей инвертора.

**7.2-6-9 Коды ошибок 4220, 4225, 4226. Детализированный код 109****1. Определение кода ошибки**

Повышение напряжения шины (Детализированный код 109)

**2. Определение ошибки и способ обнаружения**

При обнаружении напряжения  $V_{dc} \geq 830$  В во время работы инвертора.

**3. Причина, метод проверки и устранения****1) Подключение разных напряжений**

Проверьте напряжение электропитания на клеммной колодке питания TB1.

**2) Отказ платы инвертора**

Если проблема повторяется, замените плату инвертора или плату вентилятора.

В случае ошибки 4220: плату инвертора

В случае ошибки 4225: плату вентилятора

В случае ошибки 4226: плату вентилятора (на стороне блока управления вентилятором).

**Примечание.**

Подробности кодов ошибок связанных с инвертором смотрите в разделе 8.2-10. Поиск и устранение неисправностей инвертора.

**7.2-6-10 Код ошибки 4220. Детализированный код 110**

1. **Определение кода ошибки**  
Ошибка напряжения шины (Детализированный код 110)
2. **Определение ошибки и способ обнаружения**  
Ошибка напряжения шины при  $V_{dc}$  равным или большим 814 В (аппаратное определение)  
При обнаружении падения напряжения питания 12 В (CNRY) реле на плате инвертора (только INV30YC).
3. **Причина, метод проверки и устранения**  
Подробности ошибки 4220: смотрите детализированные коды 108 и 109.  
Также смотрите детализированный код 124 ошибки 4220 (только для INV30YC).

**Примечание.**

Коды ошибок связанные с инвертором смотрите в разделе 8.2-10. Поиск и устранение неисправностей инвертора.

**7.2-6-11 Коды ошибок 4220, 4225, 4226. Детализированные коды 111, 112**

1. **Определение кода ошибки**  
Логическая ошибка (Детализированные коды 111, 112)
2. **Определение ошибки и способ обнаружения**  
Аппаратное определение.  
Только если работает цепь определения логических ошибок аппаратного обеспечения и не обнаружено никаких определенных ошибок.
3. **Причина, метод проверки и устранения**

**В случае ошибки 4220**

Причина	Метод проверки и устранения
1) Внешние помехи.	Смотрите подробности в разделе 8.2-10-2. Проверка цепи обнаружения ошибок платы инвертора.
2) Отказ платы инвертора.	

**В случае ошибки 4225 и 4226**

Причина	Метод проверки и устранения
1) Внешние помехи.	Смотрите подробности в разделах: 8.2-10-8. Проверка цепи обнаружения ошибок платы вентилятора без нагрузки. 8.2-10-9. Проверка повреждений инвертора вентилятора без нагрузки. 8.2-10-10. Проверка повреждений инвертора вентилятора под нагрузкой.
2) Отказ платы вентилятора.	

**Примечание.**

Подробности кодов ошибок связанных с инвертором смотрите в разделе 8.2-10. Поиск и устранение неисправностей инвертора.

## 7.2-6-12 Код ошибки 4220. Детализированный код 123

1. **Определение кода ошибки**  
Ошибка управления усилением напряжения (Детализированный код 123) (наружный блок)
2. **Определение ошибки и способ обнаружения**  
При обнаружении падения напряжения питания или неисправности в цепи усилителя.
3. **Причина, метод проверки и устранения**

Причина	Метод проверки и устранения
1) Причины, связанные с выходом инвертора.	<p>Смотрите раздел 8.2-10-2. Проверка цепи обнаружения ошибок платы инвертора.</p> <p>Смотрите раздел 8.2-10-3. Проверка неисправности заземления компрессора и проблемы сопротивления обмотки.</p> <p>Смотрите раздел 8.2-10-4. Проверка повреждений инвертора без нагрузки.</p> <p>Смотрите раздел 8.2-10-5. Проверка повреждений инвертора во время работы компрессора.</p> <p>Смотрите раздел 8.2-10-11. Проверка условий установки.</p>

**Примечание.**

Подробности кодов ошибок связанных с инвертором смотрите в разделе 8.2-10. Поиск и устранение неисправностей инвертора.

## 7.2-6-13 Код ошибки 4220. Детализированный код 124

1. **Определение кода ошибки**  
Отказ цепи шины (Детализированный код 124) (наружный блок)
2. **Определение ошибки и способ обнаружения**  
При обнаружении неисправности реле (RY 2, 3 или 4) на плате инвертора.
3. **Причина, метод проверки и устранения**

Причина	Метод проверки и устранения
1) Нарушение контакта.	<p>Смотрите раздел 8.2-10-4. Проверка повреждений инвертора без нагрузки.</p> <p>Смотрите раздел 8.2-10-5. Проверка повреждений инвертора во время работы компрессора.</p>
2) Причины, связанные с выходом инвертора.	<p>Смотрите раздел 8.2-10-2. Проверка цепи обнаружения ошибок платы инвертора.</p> <p>Смотрите раздел 8.2-10-3. Проверка неисправности заземления компрессора и проблемы сопротивления обмотки.</p> <p>Смотрите раздел 8.2-10-4. Проверка повреждений инвертора без нагрузки.</p> <p>Смотрите раздел 8.2-10-5. Проверка повреждений инвертора во время работы компрессора.</p> <p>Смотрите раздел 8.2-10-11. Проверка условий установки.</p>

**Примечание.**

Подробности кодов ошибок связанных с инвертором смотрите в разделе 8.2-10. Поиск и устранение неисправностей инвертора.

**7.2-6-14 Коды ошибок 4220, 4225, 4226. Детализированный код 131**

1. **Определение кода ошибки**  
Низкое напряжение шины при запуске (Детализированный код 131)
2. **Определение ошибки и способ обнаружения**  
При обнаружении  $V_{dc} \leq 289$  В непосредственно перед началом работы инвертора.
3. **Причина, метод проверки и устранения**
  - 1) **Отказ главной цепи инвертора**  
Аналогично детализированному коду 108 ошибки 4220.

**Примечание.**

Подробности кодов ошибок связанных с инвертором смотрите в разделе 8.2-10. Поиск и устранение неисправностей инвертора.

**7.2-6-15 Код ошибки 4230. Детализированный код 125**

1. **Определение кода ошибки**  
Защита теплоотвода от перегрева (Детализированный код 125)
2. **Определение ошибки и способ обнаружения**  
При обнаружении неисправности реле (RY 2, 3 или 4) на плате инвертора.

Модель	ТОН
INV20Y	100°C
INV30YC	94°C

3. **Причина, метод проверки и устранения**

Причина	Метод проверки и устранения
1) Отказ платы вентилятора.	Смотрите следующие разделы. 8.2-10-8. Проверка цепи обнаружения ошибок платы вентилятора без нагрузки. 8.2-10-9. Проверка повреждений инвертора вентилятора без нагрузки. 8.2-10-10. Проверка повреждений инвертора вентилятора под нагрузкой.
2) Отказ вентилятора наружного блока.	Проверьте работу вентилятора наружного блока. При обнаружении каких-либо проблем в работе вентилятора, проверьте электродвигатель вентилятора. Смотрите раздел 8.2-10-7. Проверка отказа заземления двигателя вентилятора и проблемы сопротивления обмотки.
3) Блокировка прохода воздуха.	Убедитесь, что проход воздуха охлаждения теплоотвода не заблокирован.
4) Отказ THNS.	1) Проверьте правильность установки IGBT платы инвертора. (Проверьте правильность установки теплоотвода IGBT.) 2) Убедитесь, что показания датчика THNS отображается на светодиодном дисплее. -> При отображении ненормальных значений, замените плату инвертора.

**Примечание.**

Подробности кодов ошибок связанных с инвертором смотрите в разделе 8.2-10. Поиск и устранение неисправностей инвертора.



## 7.2-6-16 Код ошибки 4230. Детализированный код 126

1. **Определение кода ошибки**  
Ошибка температуры DCL (Детализированный код 126) (наружный блок)
2. **Определение ошибки и способ обнаружения**  
При обнаружении температуры DCL равной или превышающей 170°C. (только INV30YC)
3. **Причина, метод проверки и устранения**

Причина	Метод проверки и устранения
1) Отказ платы инвертора вентилятора.	Смотрите раздел 8.2-10-8. Проверка цепи обнаружения ошибок платы вентилятора без нагрузки. Смотрите раздел 8.2-10-9. Проверка повреждений инвертора вентилятора без нагрузки. Смотрите раздел 8.2-10-10. Проверка повреждений инвертора вентилятора под нагрузкой.
2) Отказ вентилятора наружного блока.	Проверьте работу вентилятора наружного блока. При обнаружении каких-либо проблем в работе вентилятора, проверьте электродвигатель вентилятора. Смотрите раздел 8.2-10-7. Проверка отказа заземления двигателя вентилятора и проблемы сопротивления обмотки.
3) Отсутствует контакт разъема датчика температуры DCL.	Проверьте правильность подключения разъема CNTH на плате инвертора.
4) Ошибка DCL.	Если ошибка остается после перезапуска, замените DCL.

**Примечание.**

Подробности кодов ошибок связанных с инвертором смотрите в разделе 8.2-10. Поиск и устранение неисправностей инвертора.

## 7.2-6-17 Код ошибки 4240.

1. **Определение кода ошибки**  
Защита системы от перегрузки
2. **Определение ошибки и способ обнаружения**  
Определяется, если обнаружено выполнение условий «ток на выходе (Iac) > I<sub>max</sub> (Arms)» или «температура теплоотвода THNS > TOL» длительное время в течение 10 или более минут при работе инвертора. Смотрите раздел 7.2-1. Списки кодов ошибок и предварительных кодов ошибок
3. **Причина, метод проверки и устранения**

Причина	Метод проверки и устранения
1) Блокировка прохода воздуха.	Убедитесь, что проход воздуха охлаждения теплоотвода не заблокирован.
2) Параметры электропитания.	Напряжение питания равно или более 342 В.
3) Неисправность инвертора.	Смотрите раздел 8.2-10. Поиск и устранение неисправностей инвертора.
4) Неисправность компрессора.	Убедитесь, что компрессор не перегревается во время работы. -> Проверьте контур хладагента (контур возврата масла). Смотрите раздел 8.2-10-3. Проверка отказа заземления компрессора и проблемы сопротивления обмотки.
5) Неправильная установка переключателей выбора модели (SW5-3 ~ SW5-8) на наружном блоке.	Проверьте установку переключателей выбора модели на наружном блоке. (Dip-переключатели SW5-3 ~ SW5-8 на плате управления наружного блока). Смотрите подробности установки dip-переключателей в разделе 7.2-9-2. Код ошибки 7101.

**Примечание.**

Подробности кодов ошибок связанных с инвертором смотрите в разделе 8.2-10. Поиск и устранение неисправностей инвертора.

## 7.2-6-18 Коды ошибок 4250, 4255, 4256. Детализированный код 101

1. **Определение кода ошибки**  
Ошибка IPM-модуля (Детализированный код 101)
2. **Определение ошибки и способ обнаружения**  
**В случае ошибки 4250**  
При обнаружении превышения тока резистором обнаружения превышения тока RSH (R001 при INV30YC) на плате инвертора.  
**В случае ошибки 4255 и 4256**  
При обнаружении сигнала ошибки IPM.
3. **Причина, метод проверки и устранения**  
**В случае ошибки 4250**

Причина	Метод проверки и устранения
1) Выходной сигнал инвертора.	Смотрите следующие разделы. 8.2-10-2. Проверка цепи обнаружения ошибок платы инвертора. 8.2-10-3. Проверка отказа заземления компрессора и проблемы сопротивления обмотки. 8.2-10-4. Проверка повреждений инвертора без нагрузки. 8.2-10-5. Проверка повреждений инвертора во время работы компрессора. 8.2-10-11. Проверка условий установки. Если каких-либо проблем не обнаружено, проверьте значение сопротивления модуля IGBT платы инвертора. 8.2-10-15. Поиск и устранение неисправностей модуля IGBT.
2) Неправильная установка переключателей выбора модели (SW5-3 ~ SW5-8) на наружном блоке.	Проверьте установку переключателей выбора модели на наружном блоке. (Dip-переключатели SW5-3 ~ SW5-8 на плате управления наружного блока). Смотрите подробности установки dip-переключателей в разделе 7.2-9-2. Код ошибки 7101.

**В случае ошибки 4255 и 4256**

Причина	Метод проверки и устранения
1) Сбой двигателя вентилятора.	Смотрите раздел 8.2-10-7. Проверка отказа заземления двигателя вентилятора и проблемы сопротивления обмотки.
2) Неисправность платы вентилятора.	Смотрите следующие разделы. 8.2-10-8. Проверка цепи обнаружения ошибок платы вентилятора без нагрузки. 8.2-10-9. Проверка повреждений инвертора вентилятора без нагрузки. 8.2-10-10. Проверка повреждений инвертора вентилятора под нагрузкой.

**Примечание.**

Подробности кодов ошибок связанных с инвертором смотрите в разделе 8.2-10. Поиск и устранение неисправностей инвертора.

## 7.2-6-19 Коды ошибок 4250, 4255, 4256. Детализированный код 104

## 1. Определение кода ошибки

Короткое замыкание IPM-модуля/неисправность заземления (Детализированный код 104)

## 2. Определение ошибки и способ обнаружения

При обнаружении замыкания или неисправности заземления IPM/IGBT на стороне нагрузки непосредственно перед пуском инвертора.

## 3. Причина, метод проверки и устранения

В случае ошибки 4250

Причина	Метод проверки и устранения
1) Неисправность заземления компрессора.	Смотрите раздел 8.2-10-3. Проверка неисправности заземления компрессора и проблемы сопротивления обмотки.
2) Выходной сигнал инвертора.	Смотрите следующие разделы. 8.2-10-2. Проверка цепи обнаружения ошибок платы инвертора. 8.2-10-3. Проверка неисправности заземления компрессора и проблемы сопротивления обмотки. 8.2-10-4. Проверка повреждений инвертора без нагрузки. 8.2-10-5. Проверка повреждений инвертора во время работы компрессора. 8.2-10-11. Проверка условий установки.

В случае ошибки 4255 и 4256

Причина	Метод проверки и устранения
1) Неисправность заземления двигателя вентилятора.	Смотрите раздел 8.2-10-7. Проверка отказа заземления двигателя вентилятора и проблемы сопротивления обмотки.
2) Отказ платы вентилятора.	Смотрите следующие разделы. 8.2-10-8. Проверка цепи обнаружения ошибок платы вентилятора без нагрузки. 8.2-10-9. Проверка повреждений инвертора вентилятора без нагрузки. 8.2-10-10. Проверка повреждений инвертора вентилятора под нагрузкой.

**Примечание.**

Подробности кодов ошибок связанных с инвертором смотрите в разделе 8.2-10. Поиск и устранение неисправностей инвертора.

## 7.2-6-20 Коды ошибок 4250, 4255, 4256. Детализированный код 105

- 1. Определение кода ошибки**  
Ошибка превышения тока из-за замыкания электродвигателя (Детализированный код 105)
- 2. Определение ошибки и способ обнаружения**  
При обнаружении короткого замыкания на стороне нагрузки непосредственно перед пуском инвертора.
- 3. Причина, метод проверки и устранения**  
В случае ошибки 4250

Причина	Метод проверки и устранения
1) Замыкание обмоток электродвигателя компрессора.	Смотрите раздел 8.2-10-3. Проверка неисправности заземления компрессора и проблемы сопротивления обмотки.
2) Электропроводка.	Проверьте отсутствие короткого замыкания проводки.

## В случае ошибки 4255 и 4256

Причина	Метод проверки и устранения
1) Замыкание обмоток электродвигателя вентилятора.	Смотрите раздел 8.2-10-7. Проверка отказа заземления двигателя вентилятора и проблемы сопротивления обмотки.
2) Электропитание	Проверьте отсутствие короткого замыкания проводки.

**Примечание.**

Подробности кодов ошибок связанных с инвертором смотрите в разделе 8.2-10. Поиск и устранение неисправностей инвертора.

## 7.2-6-21 Коды ошибок 4250. Детализированные коды 106 и 107

- 1. Определение кода ошибки**  
Мгновенное превышение тока (Детализированный код 106)  
Превышение тока (эффективное значение) (Детализированный код 107)
- 2. Определение ошибки и способ обнаружения**  
При обнаружении датчиком тока превышения заданного значения тока.  
Смотрите в соответствующем разделе наименования моделей и заданные значения.
- 3. Причина, метод проверки и устранения**

Причина	Метод проверки и устранения
1) Выходной сигнал инвертора.	Смотрите следующие разделы. 8.2-10-2. Проверка цепи обнаружения ошибок платы инвертора. 8.2-10-3. Проверка неисправности заземления компрессора и проблемы сопротивления обмотки. 8.2-10-4. Проверка повреждений инвертора без нагрузки. 8.2-10-5. Проверка повреждений инвертора во время работы компрессора. 8.2-10-11. Проверка условий установки. Если каких-либо проблем не обнаружено, проверьте значение сопротивления модуля IGBT платы инвертора. 8.2-10-15. Поиск и устранение неисправностей модуля IGBT.
2) Неправильная установка переключателей выбора модели (SW5-3 ~ SW5-8) на наружном блоке.	Проверьте установку переключателей выбора модели на наружном блоке. (Dip-переключатели SW5-3 ~ SW5-8 на плате управления наружного блока). Смотрите подробности установки dip-переключателей в разделе 7.2-9-2. Код ошибки 7101.

**Примечание.**

Подробности кодов ошибок связанных с инвертором смотрите в разделе 8.2-10. Поиск и устранение неисправностей инвертора.

## 7.2-6-22 Код ошибки 4250. Детализированные коды 121, 128 и 122

1. **Определение кода ошибки**  
 Ошибка превышения тока DCL (аппаратное определение) (Детализированные коды 121 и 128) (наружный блок)  
 Ошибка превышения тока DCL (программное определение) (Детализированный код 122) (наружный блок)
2. **Определение ошибки и способ обнаружения**  
 При обнаружении превышения тока DCL датчиком тока.
3. **Причина, метод проверки и устранения**

Причина	Метод проверки и устранения
1) Причины, связанные с выходом инвертора.	<p>Смотрите раздел 8.2-10-2. Проверка цепи обнаружения ошибок платы инвертора.</p> <p>Смотрите раздел 8.2-10-3. Проверка неисправности заземления компрессора и проблемы сопротивления обмотки.</p> <p>Смотрите раздел 8.2-10-4. Проверка повреждений инвертора без нагрузки.</p> <p>Смотрите раздел 8.2-10-5. Проверка повреждений инвертора во время работы компрессора.</p> <p>Смотрите раздел 8.2-10-11. Проверка условий установки.</p>

**Примечание.**

Подробности кодов ошибок связанных с инвертором смотрите в разделе 8.2-10. Поиск и устранение неисправностей инвертора.

## 7.2-6-23 Код ошибки 4260.

1. **Определение кода ошибки**  
 Защита теплоотвода от перегрева при запуске
2. **Определение ошибки и способ обнаружения**  
 Если температура теплоотвода (THHS) остается равной или более ТОН в течение 10 минут или дольше после запуска инвертора.

Модель	ТОН
INV20Y	100°C
INV30YC	94°C

3. **Причина, метод проверки и устранения**  
 Аналогично ошибке 4230.

## 7.2-7 Определение кода ошибки и способ решения: коды (5000 - 5999)

## 7.2-7-1 Коды ошибок 5101, 5102, 5103, 5104

## 1. Определение кода ошибки

## 5101

Отказ датчика температуры обратного воздуха (ТН21) (внутренний блок)  
Отказ датчика температуры обратного воздуха (ТН4) (блок ОА)

## 5102

Отказ датчика температуры жидкостной трубы (ТН22) (внутренний блок)  
Отказ датчика температуры жидкостной трубы (ТН2) (блок ОА)

## 5103

Отказ датчика температуры газовой трубы (ТН23) (внутренний блок)  
Отказ датчика температуры газовой трубы (ТН3) (блок ОА)

## 5104

Отказ датчика температуры входящего воздуха (ТН1) (блок ОА)  
Отказ датчика температуры входящего воздуха (ТН24) (прямоточный канальный внутренний блок (100% наружный воздух))

## 2. Определение ошибки и способ обнаружения

• При обнаружении обрыва или замыкания при включенном термостате наружный блок перейдет в режим задержки запуска на 3 минуты. Если через 3 минуты ошибка не устранена, то блок будет остановлен аварийно. (Если ошибка устранена, то после перезапуска блок работает нормально.)

Замыкание: определяется при температуре 90°C или выше

Обрыв: определяется при температуре -40°C или ниже

• Ошибка датчика температуры газовой трубы не может быть определена при следующих условиях.

\* Во время работы режима обогрева

\* Во время работы режима охлаждения в течение 3 минут после включения компрессора.

## 3. Причина, метод проверки и устранения

Причина	Метод проверки и устранения
1) Неисправность термистора.	Проверьте сопротивление термистора.
2) Нарушение контакта разъема.	0°C: 15 кОм
3) Обрыв или замыкание проводки термистора.	10°C: 9,7 кОм
4) Не прикреплен термистор или нарушение проводки.	20°C: 6,4 кОм
	30°C: 4,3 кОм
	40°C: 3,1 кОм
5) Неисправность периферийных цепей термисторов на плате внутреннего блока.	Проверьте контакт разъема. Если неисправности указанные в пп. 1) ~ 4) не обнаружены, неисправна плата внутреннего блока.

## 7.2-7-2 Коды ошибок 5103, 5104, 5105, 5106, 5107, 5109, 5111, 5112

## 1. Определение кода ошибки

5103

Отказ датчика температуры на выходе теплообменника (ТН3) (наружный блок)

5104

Отказ датчика температуры нагнетания (ТН4) (наружный блок)

5105

Отказ датчика температуры на входе аккумулятора (ТН5) (наружный блок)

5106

Отказ датчика температуры на выходе контура переохлаждения (ТН6) (наружный блок)

5107

Отказ датчика наружной температуры (ТН7) (наружный блок)

5109

Отказ датчика температуры непрерывного обогрева (ТН11) (наружный блок)

5111

Отказ датчика температуры непрерывного обогрева (ТН11) (наружный блок)

5112

Отказ датчика температуры непрерывного обогрева (ТН12) (наружный блок)

## 2. Определение ошибки и способ обнаружения

- При обнаружении замыкания (слишком высокая температура на входе) или обрыва (слишком низкая температура на входе) термистора (первое обнаружение), наружный блок остановится, перейдет в режим задержки запуска на 3 минуты и снова запустится после обнаружения температуры термистором.
- Если замыкание или обрыв обнаруживаются снова (второе обнаружение) после первого перезапуска наружного блока, наружный блок остановится, перейдет в режим задержки запуска на 3 минуты и снова запустится после определения температуры в нормальном диапазоне.
- Если замыкание или обрыв обнаруживаются снова (третье обнаружение) после предыдущего перезапуска наружного блока, наружный блок будет аварийно остановлен.
- Если замыкание или обрыв термистора фиксируется перед запуском наружного блока, то наружный блок аварийно останавливается и отображается код ошибки «5102», «5103», «5104», «5105», «5106» или «5107», «5109» или «5111» или «5112».
- Во время режима 3-х минутной задержки запуска на светодиодном дисплее отображается предварительный код ошибки.
- Замыкание или обрыв описанные выше не определяются в течение 10 минут после запуска компрессора, во время режима оттаивания или в течение 3 минут после режима оттаивания.

## 3. Причина, метод проверки и устранения

Причина	Метод проверки и устранения
1) Неисправность термистора.	Проверьте сопротивление термистора.
2) Защемлен ведущий провод.	Проверьте отсутствие защемления ведущего провода.
3) Повреждена оболочка провода.	Проверьте оболочку провода.
4) Отсутствует контакт разъема (папа) или нарушен контакт.	Проверьте разъем.
5) Провод отключен.	Проверьте проводку.
6) Отказ входной цепи термистора на плате управления.	Проверьте датчик температуры воздухозаборника по светодиодному дисплею. Если температура значительно отличается от фактической температуры, то замените плату управления.

## Справочные данные

	Определение короткого замыкания	Определение обрыва
ТН3	110°C и выше (0,4 кОм и ниже)	-40°C и ниже (130 кОм и выше)
ТН4	240°C и выше (0,57 кОм и ниже)	0°C и ниже (698 кОм и выше)
ТН5	70°C и выше (1,13 кОм и ниже)	-40°C и ниже (130 кОм и выше)
ТН6	160°C и выше (0,14 кОм и ниже)	-40°C и ниже (130 кОм и выше)
ТН7	110°C и выше (0,4 кОм и ниже)	-40°C и ниже (130 кОм и выше)
ТН9	110°C и выше (0,4 кОм и ниже)	-40°C и ниже (130 кОм и выше)
ТН11	110°C и выше (0,4 кОм и ниже)	-40°C и ниже (130 кОм и выше)
ТН12	110°C и выше (0,4 кОм и ниже)	-40°C и ниже (130 кОм и выше)

## 7.2-7-3 Код ошибки 5110

## 1. Определение кода ошибки

Отказ датчика температуры теплоотвода (ТНН5) (Детализированный код 01)

## 2. Определение ошибки и способ обнаружения

При обнаружении замыкания или обрыва цепи ТНН5 непосредственно перед или во время работы инвертора.

## 3. Причина, метод проверки и устранения

Причина	Метод проверки и устранения
1) Отказ платы инвертора.	Если проблема возникнет вновь при работе блока, замените плату инвертора.

## Примечание.

Подробности кодов ошибок связанных с инвертором смотрите в разделе 8.2-10. Поиск и устранение неисправностей инвертора.

## 7.2-7-4 Коды ошибок 5111, 5112, 5115, 5116

## 1. Определение кода ошибки

5111

Отказ датчика температуры на входе жидкостной трубы (ТН11) (BC-контроллер)

5112

Отказ датчика температуры на выходе байпаса (ТН12) (BC-контроллер)

5115

Отказ датчика температуры на выходе LEV3 (ТН15) (BC-контроллер)

5116

Отказ датчика температуры на входе LEV3 (ТН16) (BC-контроллер)

## 2. Определение ошибки и способ обнаружения

- При обнаружении замыкания (слишком высокая температура на входе) или обрыва (слишком низкая температура на входе) термисторов ТН11, ТН12, ТН15 или ТН16 во время работы, блок будет остановлен аварийно и на дисплее отобразится код ошибки «5111», «5112», «5115» или «5116».
- Замыкание или обрыв цепи не определяются во время цикла оттаивания и в течение 3 минут после изменения режима работы.

## 3. Причина, метод проверки и устранения

Причина	Метод проверки и устранения
1) Неисправность термистора.	Проверьте сопротивление термистора.
2) Заземлен ведущий провод.	Проверьте отсутствие заземления ведущего провода.
3) Повреждена оболочка провода.	Проверьте оболочку провода.
4) Отсутствует контакт разъема (папа) или нарушен контакт.	Проверьте разъем.
5) Провод отключен.	Проверьте проводку.
6) Отказ входной цепи термистора на плате управления.	Проверьте датчик температуры воздухозабора по светодиодному дисплею. Если температура значительно отличается от фактической температуры, то замените плату управления.

## Справочные данные

	Определение короткого замыкания	Определение обрыва
ТН11	110°C и выше (0,4 кОм)	-40°C и ниже (130 кОм)
ТН12	110°C и выше (0,4 кОм)	-40°C и ниже (130 кОм и выше)
ТН15	70°C и выше (0,4 кОм)	-40°C и ниже (130 кОм и выше)
ТН16	110°C и выше (0,4 кОм)	-40°C и ниже (130 кОм и выше)



## 7.2-7-5 Код ошибки 5120

## 1. Определение кода ошибки

Неисправность цепи датчика температуры DCL (Детализированный код 01) (наружный блок)

## 2. Определение ошибки и способ обнаружения

При обнаружении обрыва фазы или короткого замыкания датчика температуры сразу перед запуском инвертора или во время работы (только для INV30YC).

## 3. Причина, метод проверки и устранения

INV30YC

Причина	Метод проверки и устранения
1) Отсутствует контакт.	Проверьте правильность подключения разъема CNTN на плате инвертора.
2) Датчик температуры DCL.	Отключите разъем CNTN, проверьте значение сопротивления датчика температуры DCL и замените DCL при значительном отклонении. Смотрите 3-3. Функции основных компонентов наружного блока.
3) Неисправность платы инвертора.	Если после перезапуска проблема остается, замените плату инвертора.

## Примечание.

Подробности кодов ошибок связанных с инвертором смотрите в разделе 8.2-10. Поиск и устранение неисправностей инвертора.

## 7.2-7-6 Код ошибки 5201

## 1. Определение кода ошибки

Отказ датчика высокого давления (63HS1)

## 2. Определение ошибки и способ обнаружения

- Если датчик высокого давления фиксирует 0,098 МПа или менее во время работы наружного блока, то наружный блок остановится, перейдет в режим задержки запуска на 3 минуты и перезапустится через 3 минуты при определении датчиком высокого давления 0,098 МПа или более.
- Если датчик высокого давления фиксирует 0,098 МПа или менее непосредственно перед перезапуском, наружный блок остановится аварийно и отобразится код ошибки «5201».
- В течение 3 минут режима задержки запуска на светодиодном дисплее будет отображаться код предварительной ошибки.
- Ошибка не определяется в течение 3 минут после запуска компрессора, во время режима оттаивания и в течение 3 минут после окончания режима оттаивания.

## 3. Причина, метод проверки и устранения

Причина	Метод проверки и устранения
1) Неисправность датчика высокого давления.	Смотрите раздел 8.2-5-1. Сравнение измерений датчика высокого давления и манометра.
2) Падение давления вследствие утечки хладагента.	
3) Повреждена оболочка провода.	
4) Отсутствует контакт разъема (папа) или нарушен контакт.	
5) Провод отключен.	
6) Неисправность цепи датчика высокого давления на плате управления.	

## 7.2-7-7 Коды ошибок 5201, 5203

## 1. Определение кода ошибки

## 5201

Отказ датчика высокого давления (BC-контроллер PS1)

## 5203

Отказ датчика среднего давления (BC-контроллер PS3)

## 2. Определение ошибки и способ обнаружения

• Если датчик высокого давления фиксирует 4,06 МПа или выше или 0,98 МПа или ниже, отобразится код ошибки «5201» или «5203». Блок продолжит работу используя другие датчики в качестве резервных.

## 3. Причина, метод проверки и устранения

Причина	Метод проверки и устранения
1) Неисправность датчика высокого давления.	Смотрите раздел 8.2-5-1. Сравнение измерений датчика высокого давления и манометра.
2) Повреждена оболочка провода.	Проверьте оболочку провода.
3) Отсутствует контакт разъема (папа) или нарушен контакт.	Проверьте разъем.
4) Провод отключен.	Проверьте проводку.
5) Неисправность цепи датчика высокого давления на плате управления.	Проверьте температуру определяемую датчиком по светодиодному дисплею. Если температура значительно отличается от фактической температуры, то замените плату управления.

## 7.2-7-8 Код ошибки 5301. Детализированный код 115

1. **Определение кода ошибки**  
Отказ датчика АССТ (Детализированный код 115)
2. **Определение ошибки и способ обнаружения**  
При выполнении формулы «ток выхода < 1,5 Arms» в течение 10 секунд во время работы инвертора.
3. **Причина, метод проверки и устранения**

Причина	Метод проверки и устранения
1) Отключена выходная фаза инвертора.	Проверьте соединения выходной проводки.
2) Неисправность компрессора.	Смотрите раздел 8.2-10-3. Проверка неисправности заземления компрессора и проблемы сопротивления обмотки.
3) Неисправность платы инвертора.	Смотрите следующие разделы. 8.2-10-2. Проверка цепи обнаружения ошибок платы инвертора. 8.2-10-4. Проверка повреждений инвертора без нагрузки. 8.2-10-5. Проверка повреждений инвертора во время работы компрессора.

**Примечание.**

Подробности кодов ошибок связанных с инвертором смотрите в разделе 8.2-10. Поиск и устранение неисправностей инвертора.

## 7.2-7-9 Код ошибки 5301. Детализированный код 117

1. **Определение кода ошибки**  
Неисправность цепи датчика АССТ. (Детализированный код 117)
2. **Определение ошибки и способ обнаружения**  
Цепь определения АССТ обнаруживает ошибочное значение непосредственно перед запуском инвертора.
3. **Причина, метод проверки и устранения**

Причина	Метод проверки и устранения
1) Неисправность платы инвертора.	Смотрите следующие разделы. 8.2-10-2. Проверка цепи обнаружения ошибок платы инвертора. 8.2-10-4. Проверка повреждений инвертора без нагрузки. 8.2-10-5. Проверка повреждений инвертора во время работы компрессора.
2) Неисправность компрессора.	Смотрите раздел 8.2-10-3. Проверка неисправности заземления компрессора и проблемы сопротивления обмотки.

**Примечание.**

Подробности кодов ошибок связанных с инвертором смотрите в разделе 8.2-10. Поиск и устранение неисправностей инвертора.

## 7.2-7-10 Код ошибки 5301. Детализированный код 119

1. **Определение кода ошибки**  
Обрыв в IPM-модуле/не подключен разъем АССТ (Детализированный код 119)
2. **Определение ошибки и способ обнаружения**  
В режиме самодиагностики перед запуском инвертора измеренное значение тока слишком мало.
3. **Причина, метод проверки и устранения**

Причина	Метод проверки и устранения
1) Проблема выходной проводки инвертора.	Проверьте соединения выходной проводки. Убедитесь, что выходные кабели U- и W- фаз проведены через СТ12 и СТ22 на плате инвертора соответственно.
2) Неисправность инвертора.	Смотрите следующие разделы. 8.2-10-4. Проверка повреждений инвертора без нагрузки. 8.2-10-5. Проверка повреждений инвертора во время работы компрессора.
3) Неисправность компрессора.	Смотрите раздел 8.2-10-3. Проверка неисправности заземления компрессора и проблемы сопротивления обмотки.
4) Отсутствует контакт в разъеме. (Только для INV30YC)	Проверьте подключение разъема CN10.

**Примечание.**

Подробности кодов ошибок связанных с инвертором смотрите в разделе 8.2-10. Поиск и устранение неисправностей инвертора.

## 7.2-7-11 Код ошибки 5301. Детализированный код 120

1. **Определение кода ошибки**  
Повреждение проводки АССТ (Детализированный код 120)
2. **Определение ошибки и способ обнаружения**  
В режиме самодиагностики перед запуском инвертора измеренное значение тока имеет некорректное значение. (Обнаружена неправильная установка датчика АССТ)
3. **Причина, метод проверки и устранения**

Причина	Метод проверки и устранения
1) Проблема выходной проводки инвертора.	Проверьте соединения выходной проводки. Убедитесь, что выходные кабели U- и W- фаз проведены через СТ12 и СТ22 на плате инвертора соответственно.
2) Неисправность инвертора.	Смотрите следующие разделы. 8.2-10-4. Проверка повреждений инвертора без нагрузки. 8.2-10-5. Проверка повреждений инвертора во время работы компрессора.
3) Неисправность компрессора.	Смотрите раздел 8.2-10-3. Проверка неисправности заземления компрессора и проблемы сопротивления обмотки.

**Примечание.**

Подробности кодов ошибок связанных с инвертором смотрите в разделе 8.2-10. Поиск и устранение неисправностей инвертора.

## 7.2-7-12 Код ошибки 5301. Детализированный код 127

1. **Определение кода ошибки**  
Ошибка цепи датчика тока DCL (Детализированный код 127) (наружный блок)
2. **Определение ошибки и способ обнаружения**  
При обнаружении некорректного значения датчика тока DCL в цепи обнаружения.
3. **Причина, метод проверки и устранения**

Причина	Метод проверки и устранения
1) Отсутствие контакта.	Проверьте проводку между CNCT4A и CNCT4B.
2) Неправильная установка.	Проверьте проводку на клемме SC-L.
3) Неисправность платы инвертора.	Если проблема остается после перезапуска, то замените плату инвертора.

**Примечание.**

Подробности кодов ошибок связанных с инвертором смотрите в разделе 8.2-10. Поиск и устранение неисправностей инвертора.

## 7.2-7-13 Коды ошибок 5305, 5306. Детализированный код 132

1. **Определение кода ошибки**  
Ошибка определения положения при запуске (Детализированный код 132)
2. **Определение ошибки и способ обнаружения**  
При обнаружении датчиком двигателя ошибки в течение 10 секунд после начала работы двигателя вентилятора.
3. **Причина, метод проверки и устранения**

Причина	Метод проверки и устранения
1) Отсутствие контакта и неисправность проводки двигателя вентилятора.	Проверьте контакты разъемов CNINV и CNSNR платы вентилятора. Проверьте проводку между двигателем вентилятора и платой вентилятора.
2) Неисправность платы вентилятора.	Смотрите раздел 8.2-10-10. Проверка повреждений инвертора вентилятора под нагрузкой.
3) Ошибка двигателя вентилятора.	Смотрите раздел 8.2-10-7. Проверка отказа заземления двигателя вентилятора и проблемы сопротивления обмотки.

**Примечание.**

Подробности кодов ошибок связанных с инвертором смотрите в разделе 8.2-10. Поиск и устранение неисправностей инвертора.

## 7.2-7-14 Коды ошибок 5305, 5306. Детализированный код 133

- 1. Определение кода ошибки**  
Ошибка определения положения во время работы (Детализированный код 133)
- 2. Определение ошибки и способ обнаружения**  
При обнаружении ошибки датчиком двигателя во время работы двигателя вентилятора.
- 3. Причина, метод проверки и устранения**

Причина	Метод проверки и устранения
1) Факторы наружного воздуха.	Убедитесь, что нет ветра (порывов или сильного ветра).
2) Отсутствие контакта и неисправность проводки двигателя вентилятора.	Проверьте контакты разъемов CNINV и CNSNR платы вентилятора. Проверьте проводку между двигателем вентилятора и платой вентилятора.
3) Неисправность платы вентилятора.	Смотрите следующие разделы. 8.2-10-9. Проверка повреждений инвертора вентилятора без нагрузки. 8.2-10-10. Проверка повреждений инвертора вентилятора под нагрузкой.
4) Ошибка двигателя вентилятора.	Смотрите раздел 8.2-10-7. Проверка отказа заземления двигателя вентилятора и проблемы сопротивления обмотки.

**Примечание.**

Подробности кодов ошибок связанных с инвертором смотрите в разделе 8.2-10. Поиск и устранение неисправностей инвертора.

## 7.2-7-15 Коды ошибок 5305, 5306. Детализированный код 134

- 1. Определение кода ошибки**  
Ошибка скорости вращения перед запуском (Детализированный код 134)
- 2. Определение ошибки и способ обнаружения**  
Скорость вращения вентилятора не снижается до установленной.
- 3. Причина, метод проверки и устранения**

Причина	Метод проверки и устранения
1) Факторы наружного воздуха.	Убедитесь, что нет ветра (порывов или сильного ветра).
2) Неисправность платы вентилятора.	Смотрите следующие разделы. 8.2-10-9. Проверка повреждений инвертора вентилятора без нагрузки. 8.2-10-10. Проверка повреждений инвертора вентилятора под нагрузкой.
3) Ошибка двигателя вентилятора.	Смотрите раздел 8.2-10-7. Проверка отказа заземления двигателя вентилятора и проблемы сопротивления обмотки.

**Примечание.**

Подробности кодов ошибок связанных с инвертором смотрите в разделе 8.2-10. Поиск и устранение неисправностей инвертора.

## 7.2-7-16 Код ошибки 5701

- 1. Определение кода ошибки**  
Не подключен разъем поплавкового реле
- 2. Определение ошибки и способ обнаружения**  
Обнаружение отключения поплавкового реле (обрыв фазы) во время работы.
- 3. Причина, метод проверки и устранения**  
Отключен CN4F или плохой контакт.  
Проверьте подключение разъема CN4F на плате управления внутреннего блока.

### 7.2-8 Определение кода ошибки и способ решения: коды (6000 - 6999)

#### 7.2-8-1 Код ошибки 6201

**1. Определение кода ошибки**

Отказ платы пульта управления (ошибка энергонезависимой памяти)

**2. Определение ошибки и способ обнаружения**

Эта ошибка обнаруживается при невозможности считывания информации из встроенной в пульт управления энергонезависимой памяти.

**3. Причина, метод проверки и устранения**

**Неисправность пульта управления**

Замените пульт управления.

#### 7.2-8-2 Код ошибки 6202

**1. Определение кода ошибки**

Отказ платы пульта управления (ошибка часов внутреннего блока)

**2. Определение ошибки и способ обнаружения**

Эта ошибка обнаруживается при выходе из строя встроенных в пульт управления часов.

**3. Причина, метод проверки и устранения**

**Неисправность пульта управления**

Замените пульт управления.

## 7.2-8-3 Код ошибки 6600

## 1. Определение кода ошибки

Несколько устройств с одинаковым адресом

## 2. Определение ошибки и способ обнаружения

Обнаружена передача сигналов от более чем одного устройства с одинаковым адресом.

**Примечание.**

Адрес и атрибут, которые отображаются на пульте управления, указывают на контроллер, зафиксировавшее ошибку.

## 3. Причина, метод проверки и устранения

Причина	Метод проверки и устранения
1) Два или более контроллера наружных блоков, ВС-контроллеров, внутренних блоков, Лоссней, ME-пультов управления, имеют одинаковый адрес. <b>Пример.</b> 6600 «01» отображается на пульте управления. Устройство «01» зафиксировало ошибку. Два или более устройства в системе имеют адрес «01».	<ul style="list-style-type: none"> <li>• Проверьте, существуют ли в системе устройства с таким же адресом, как адрес устройства, зафиксировавшего ошибку.  <b>Если обнаружены устройства с дублирующимися адресами, то устранили дублирование адресов. Затем выключите питание наружного и внутренних блоков, ВС-контроллеров и вентустановки Лоссней не менее чем на 5 минут, и снова включите питание.</b></li> <li>• Если устройства кондиционера работают нормально, несмотря на ошибку совпадения адреса:            Проверьте амплитуду и уровень помех в сигнальной линии.            Смотрите раздел «Исследование амплитуды и уровня помех в сигнальной линии».</li> </ul>
2) Сигналы искажены помехами в сигнальной линии.	

## 7.2-8-4 Код ошибки 6601

## 1. Определение кода ошибки

Нарушение установки полярности

## 2. Определение ошибки и способ обнаружения

Ошибка определяется, когда процессор передачи не может определить полярность сигнальной линии M-NET.

## 3. Причина, метод проверки и устранения

Причина	Метод проверки и устранения
1) Нет напряжения в сигнальной линии M-NET, к которой подключены AG-150A/ GB-50ADA/ PAC-YG50ECA/ BAC-HD150.	Проверьте подачу питания в сигнальную линию M-NET и устраните обнаруженные неисправности.
2) Короткое замыкание в сигнальной линии M-NET, к которой подключены AG-150A/ GB-50ADA/ PAC-YG50ECA/ BAC-HD150.	



## 7.2-8-5 Код ошибки 6602

## 1. Определение кода ошибки

Ошибка аппаратного обеспечения процессора передачи данных

## 2. Определение ошибки и способ обнаружения

При попытке передать «0» в линии проходит сигнал «1».

## Примечание.

Адрес и атрибут, которые отображаются на пульте управления, указывают на контроллер, зафиксировавшее ошибку.

## 3. Причина

- 1) Попытка одновременной передачи данных через шину несколькими устройствами. Это может происходить при подключении сигнальной линии при включенном питании наружного или внутренних блоков. Форма сигнала изменяется и фиксируется ошибка.
- 2) Неисправность заземления сигнальной линии.
- 3) Перемычка CN40 установлена на нескольких наружных блоках при формировании групп внутренних блоков, принадлежащих разным гидравлическим контурам.
- 4) При использовании блока питания для сигнальной линии в системе подключенной к MELANS, одновременно установлена перемычка CN40 на плате управления наружного блока.
- 5) Неисправен контроллер данного устройства.
- 6) Помехи в сигнальной линии.
- 7) Напряжение не подается на сигнальную линии централизованного управления (в случае группировки внутренних блоков подключенных к разным наружным блокам или в случае подключения системы к MELANS).

## 4. Метод проверки и устранения

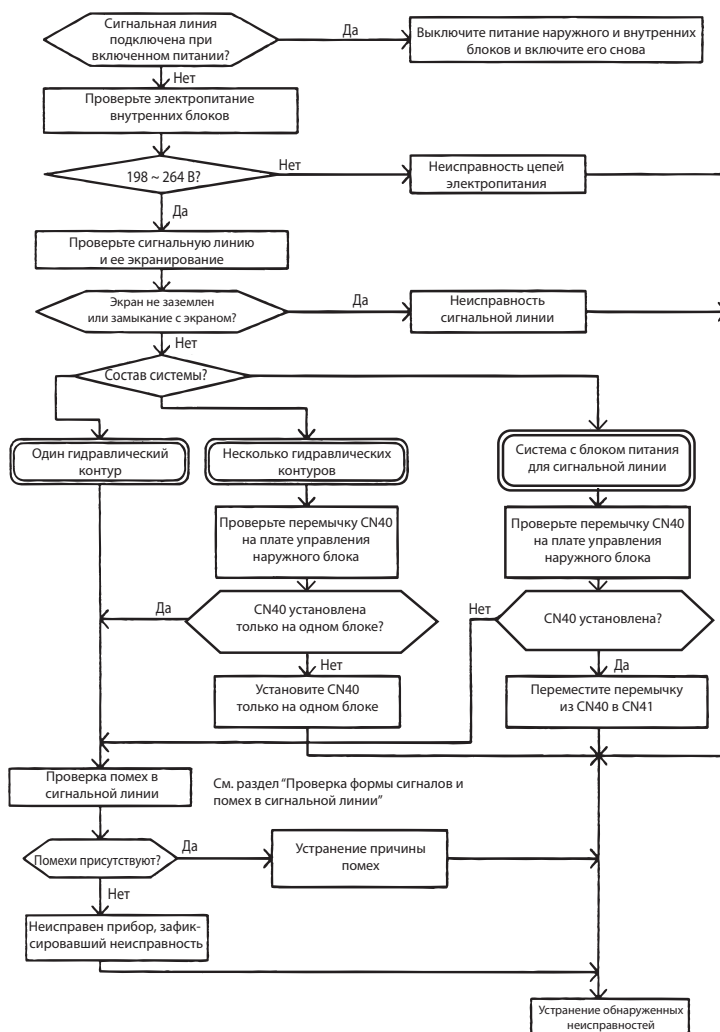

## 7.2-8-6 Код ошибки 6603

## 1. Определение кода ошибки

Линия передачи данных занята

## 2. Определение ошибки и способ обнаружения

- Ошибка обнаруживается, если в течение от 4 до 10 минут команда не может быть передана по шине.
- Ошибка обнаруживается, если в течение от 4 до 10 минут команда не может быть передана в линию передачи данных из-за помех.

**Примечание.**

Адрес и атрибут, которые отображаются на пульте управления, указывают на контроллер, зафиксировавший ошибку.

## 3. Причина, метод проверки и устранения

Причина	Метод проверки и устранения
1) При наличии помех в линии контроллер не может передавать данные.	Проверьте амплитуду и уровень шума в сигнальной линии. Смотрите раздел «Исследование амплитуды и уровня помех в сигнальной линии».
2) Неисправен контроллер, зафиксировавший ошибку.	Если: • шум не обнаружен, то неисправен контроллер; • шум обнаружен, то устраните его причину.

## 7.2-8-7 Код ошибки 6606

## 1. Определение кода ошибки

Ошибка связи между устройством и процессором передачи данных

## 2. Определение ошибки и способ обнаружения

Ошибка передачи данных между управляющим процессором на плате внутреннего блока и процессором передачи.

**Примечание.**

Адрес и атрибут, которые отображаются на пульте управления, указывают на контроллер, зафиксировавшее ошибку.

## 3. Причина, метод проверки и устранения

Причина	Метод проверки и устранения
1) Данные переданы неправильно из-за случайных причин.	Выключите питание внутренних и наружных блоков. (Если питание выключено отдельно, процессор не будет сброшен и ошибка не будет исправлена.)
2) Неисправен контроллер, зафиксировавший ошибку.	-> Если ошибка повторится, то неисправен контроллер зафиксировавший ошибку.

## 7.2-8-8 Код ошибки 6607. Адрес источника ошибки = наружный блок (OC)

## 1. Определение кода ошибки

Отсутствует сигнал подтверждения (ACK)

## 2. Определение ошибки и способ обнаружения

Ошибка обнаруживается, если после передачи не будет получено подтверждение приема (сигнал ACK). (Например, если данные передаются шесть раз подряд с интервалом 30 секунд, то на стороне передачи фиксируется ошибка.)

## Примечание.

На дисплее пульта управления отобразится адрес и атрибут контроллера не обеспечившего сигнал подтверждения (ACK).

## 3. Причина, метод проверки и устранения

Причина	Метод проверки и устранения
1) Случайные причины.	1) Выключите наружный блок и затем включите его снова.
2) Плохой контакт сигнальной линии OC или IC.	2) Если ошибка случайная, блок будет работать нормально. Если нет, проверьте причины 2) ~ 5).
3) Уменьшение напряжения/сигнала сигнальной линии из-за превышения ее максимальной длины. Максимальная длина: менее 200 м. Проводка пульта управления: менее 10 м.	
4) Неправильное сечение кабеля. Диаметр провода: более 1,25 мм <sup>2</sup>	
5) Неисправность платы управления наружного блока.	

## 7.2-8-9 Код ошибки 6607. Адрес источника ошибки = ВС-контроллер (BC)

## 1. Определение кода ошибки

Отсутствует сигнал подтверждения (ACK)

## 2. Определение ошибки и способ обнаружения

Ошибка обнаруживается, если после передачи не будет получено подтверждение приема (сигнал ACK). (Например, если данные передаются шесть раз подряд с интервалом 30 секунд, то на стороне передачи фиксируется ошибка.)

## Примечание.

На дисплее пульта управления отобразится адрес и атрибут контроллера не обеспечившего сигнал подтверждения (ACK).

## 3. Причина, метод проверки и устранения

Причина	Метод проверки и устранения
1) Случайные причины.	1) Отключите питание наружного блока и ВС-контроллера, подождите не менее 5 минут и включите питание снова.
2) Адрес ВС-контроллера изменен во время работы.	2) Если ошибка случайная, устройство будет работать нормально. Если нет, проверьте причины 2) ~ 5).
3) Плохой контакт или отключена сигнальная линия ВС-контроллера.	
4) Отключен разъем ВС-контроллера (CN02).	
5) Неисправность платы управления ВС-контроллера.	

### 7.2-8-10 Код ошибки 6607. Адрес источника ошибки = внутренний блок (IC)

#### 1. Определение кода ошибки

Отсутствует сигнал подтверждения (ACK)

#### 2. Определение ошибки и способ обнаружения

Ошибка обнаруживается, если после передачи не будет получено подтверждение приема (сигнал ACK). (Например, если данные передаются шесть раз подряд с интервалом 30 секунд, то на стороне передачи фиксируется ошибка.)

#### Примечание.

На дисплее пульта управления отобразится адрес и атрибут контроллера не обеспечившего сигнал подтверждения (ACK).

#### 3. Причина, метод проверки и устранения

##### Отображение ошибки

МЕ-пульт управления (RC), МА-пульт управления (МА)

##### Тип гидравлического контура



Устранение проблем внутренних блоков (A)

Устранение проблем внутренних блоков (A)

и

Устранение проблем всех блоков (A)

Системный контроллер (SC)

##### Типы внутренних блоков с проблемами

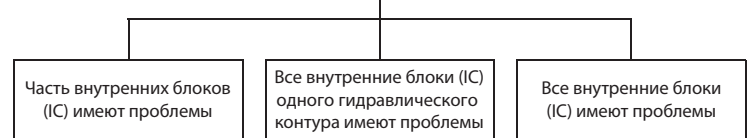

Устранение проблем внутренних блоков (A)

Устранение проблем внутренних блоков (B)

Устранение проблем внутренних блоков (B)

и

Устранение проблем всех блоков (A)

#### 1. Поиск и устранение проблем внутренних блоков (A)

Причина	Метод проверки и устранения
1) Случайные причины. 2) Адрес блока IC был изменен во время работы. 3) Повреждена или отключена сигнальная линия IC. 4) Отсутствует соединение на разъеме CN2M блока IC. 5) Отказ контроллера внутреннего блока. 6) Отказ МЕ-пульта управления.	1) Выключите наружный/внутренние блоки на 5 или более минут, а затем включите их снова. 2) Если ошибка случайная, устройства будут работать нормально. Если нет, проверьте причины 2) ~ 6).

#### 2. Поиск и устранение проблем внутренних блоков (B)

Причина	Метод проверки и устранения
1) Используется блок питания сигнальных линий и установлена перемычка в разъем CN40 для сигнальных линий централизованного управления. 2) Отсутствует соединение или отключено питание блока питания сигнальной линии. 3) Неисправность системного контроллера (Melans)	Проверьте напряжение сигнальной линии централизованного управления. • 20 В или более: Проверьте п. 1) слева. • Менее 20 В: Проверьте п. 2) слева.

### 7.2-8-11 Код ошибки 6607. Адрес источника ошибки = Лоссней (LC)

#### 1. Определение кода ошибки

Отсутствует сигнал подтверждения (ACK)

#### 2. Определение ошибки и способ обнаружения

Ошибка обнаруживается, если после передачи не будет получено подтверждение приема (сигнал ACK). (Например, если данные передаются шесть раз подряд с интервалом 30 секунд, то на стороне передачи фиксируется ошибка.)

#### Примечание.

На дисплее пульта управления отобразится адрес и атрибут контроллера не обеспечившего сигнал подтверждения (ACK).

#### 3. Причина, метод проверки и устранения

Отображение ошибки

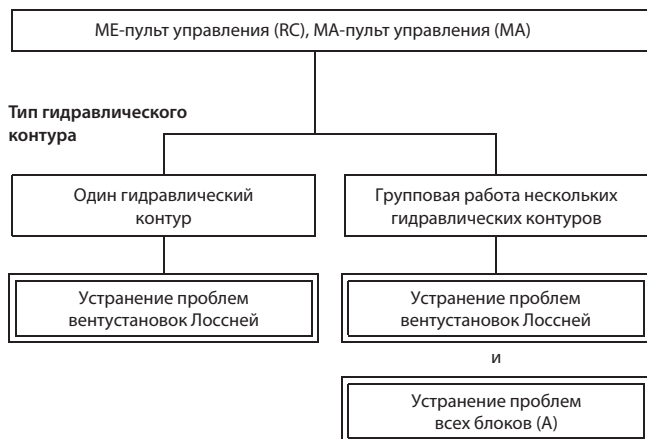

#### 1. Поиск и устранение проблем вентустановок Лоссней

Причина	Метод проверки и устранения
1) Случайные причины.	1) Выключите питание Лоссней и включите его снова.
2) Питание Лоссней было отключено.	2) Если ошибка случайная, устройство будет работать нормально. Если нет, проверьте причины 2) ~ 6).
3) Адрес Лоссней был изменен во время работы.	
4) Повреждена или отключена сигнальная линия Лоссней.	
5) Отсутствует соединение на разъеме CN1 Лоссней.	
6) Отказ контроллера Лоссней.	

### 7.2-8-12 Код ошибки 6607. Адрес источника ошибки = ME-пульт управления

#### 1. Определение кода ошибки

Отсутствует сигнал подтверждения (ACK)

#### 2. Определение ошибки и способ обнаружения

Ошибка обнаруживается, если после передачи не будет получено подтверждение приема (сигнал ACK). (Например, если данные передаются шесть раз подряд с интервалом 30 секунд, то на стороне передачи фиксируется ошибка.)

#### Примечание.

На дисплее пульта управления отобразится адрес и атрибут контроллера не обеспечившего сигнал подтверждения (ACK).

#### 3. Причина, метод проверки и устранения

Отображение ошибки

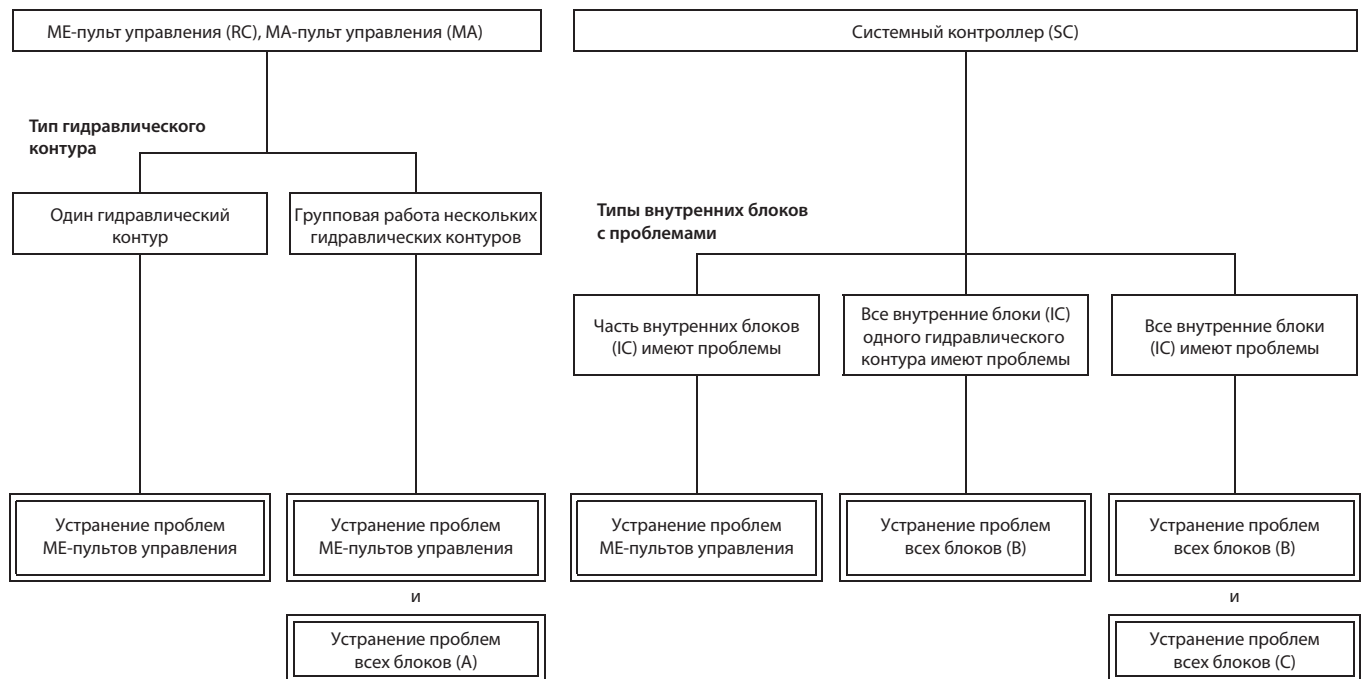

#### 1. Поиск и устранение проблем ME-пультов управления

Причина	Метод проверки и устранения
1) Случайные причины. 2) Повреждена сигнальная линия на стороне блока IC. 3) Повреждена проводка сигнальной линии ME-пульта управления. 4) Адрес ME-пульта управления был изменен во время работы. 5) Отказ ME-пульта управления.	1) Выключите питание наружного блока на 5 или более минут и включите его снова. 2) Если ошибка случайная, устройство будет работать нормально. Если нет, проверьте причины 2) ~ 5).

### 7.2-8-13 Код ошибки 6607. Адрес источника ошибки = системный контроллер

#### 1. Определение кода ошибки

Отсутствует сигнал подтверждения (ACK)

#### 2. Определение ошибки и способ обнаружения

Ошибка обнаруживается, если после передачи не будет получено подтверждение приема (сигнал ACK). (Например, если данные передаются шесть раз подряд с интервалом 30 секунд, то на стороне передачи фиксируется ошибка.)

#### Примечание.

На дисплее пульта управления отобразится адрес и атрибут контроллера не обеспечившего сигнал подтверждения (ACK).

#### 3. Причина, метод проверки и устранения

Отображение ошибки



#### 1. Поиск и устранение проблем системных контроллеров

Причина	Метод проверки и устранения
1) Случайные причины. 2) Повреждена проводка сигнальной линии ME-пульта управления. 3) Адрес ME-пульта управления был изменен во время работы. 4) Отказ ME-пульта управления.	1) Выключите питание наружного блока на 5 или более минут и включите его снова. 2) Если ошибка случайная, устройство будет работать нормально. Если нет, проверьте причины 2) ~ 4).

## 7.2-8-14 Код ошибки 6607. Адреса всех источников ошибки

## 1. Определение кода ошибки

Отсутствует сигнал подтверждения (ACK)

## 2. Определение ошибки и способ обнаружения

Ошибка обнаруживается, если после передачи не будет получено подтверждение приема (сигнал ACK). (Например, если данные передаются шесть раз подряд с интервалом 30 секунд, то на стороне передачи фиксируется ошибка.)

**Примечание.**

На дисплее пульта управления отобразится адрес и атрибут контроллера не обеспечившего сигнал подтверждения (ACK).

## 3. Причина, метод проверки и устранения

## 1) Поиск и устранение проблем всех блоков (А)

Причина	Метод проверки и устранения
1) Отключена или замкнута сигнальная линия наружного блока на клеммной колодке для подключения линии централизованного управления (ТВ7). 2) При подключении нескольких наружных блоков электропитание одного из наружных блоков было отключено. 3) Не установлена перемычка CN40 на плате наружного блока. 4) Перемычки CN40 установлены на 2-х и более наружных блоках.  При возникновении ошибки после нормальной работы возможны следующие причины. <ul style="list-style-type: none"> <li>• Ошибка суммарной производительности (7100)</li> <li>• Ошибка кода производительности (7101)</li> <li>• Ошибка в количестве подключенных блоков (7102)</li> <li>• Ошибка установки адреса (7105)</li> </ul>	1) Проверьте причины 1) ~ 4). Если причина обнаружена, исправьте ее. Если нет, проверьте 2).  2) Проверьте светодиодные дисплеи на других пультах управления на предмет наличия указания ошибок. <ul style="list-style-type: none"> <li>• Если ошибка обнаружена Проверьте причины отображаемой ошибки с помощью кодов ошибок перечисленных в п. 4) в колонке «Причина».</li> <li>• Если ошибка не обнаружена Неисправна плата внутреннего блока.</li> </ul>

## 2) Поиск и устранение проблем всех блоков (В)

Причина	Метод проверки и устранения
1) Ошибка суммарной производительности (7101). 2) Ошибка кода производительности (7101). 3) Ошибка в количестве подключенных блоков (7102). 4) Ошибка установки адреса (7105). 5) Отключена или замкнута сигнальная линия наружного блока на клеммной колодке для подключения линии централизованного управления (ТВ7). 6) Отключено питание наружного блока. 7) Неисправность цепей электропитания наружного блока.	1) Проверьте светодиодный дисплей наружного блока на предмет наличия указания ошибок. <ul style="list-style-type: none"> <li>• Если ошибка обнаружена Проверьте причины отображаемой ошибки с помощью кодов ошибок перечисленных в п. 1) ~ 4) в колонке «Причина».</li> <li>• Если ошибка не обнаружена Проверьте причины ошибки с помощью кодов ошибок перечисленных в п. 5) ~ 7) в колонке «Причина».</li> </ul>

## 3) Поиск и устранение проблем всех блоков (С)

Причина	Метод проверки и устранения
1) Используется блок питания сигнальных линий и установлена перемычка в разъем CN40 для сигнальных линий централизованного управления. 2) Отсутствует соединение или отключено питание блока питания сигнальной линии. 3) Неисправность системного контроллера (Melans).	Проверьте причины отображаемой ошибки с помощью кодов ошибок перечисленных в п. 1) ~ 3) в колонке «Причина».



## 7.2-8-15 Код ошибки 6607. Отсутствие адреса источника ошибки

## 1. Определение кода ошибки

Отсутствует сигнал подтверждения (ACK)

## 2. Определение ошибки и способ обнаружения

Ошибка обнаруживается, если после передачи не будет получено подтверждение приема (сигнал ACK). (Например, если данные передаются шесть раз подряд с интервалом 30 секунд, то на стороне передачи фиксируется ошибка.)

## Примечание.

На дисплее пульта управления отобразится адрес и атрибут контроллера не обеспечившего сигнал подтверждения (ACK).

## 3. Причина, метод проверки и устранения

Причина	Метод проверки и устранения
<p>1) Хотя адрес ME-пульта управления был изменен после создания группы с помощью этого ME-пульта, внутренний блок сохраняет в памяти предыдущий адрес. Такой же симптом появляется при регистрации в SC.</p> <p>2) Хотя адрес вентустановки Лоссней был изменен после регистрации взаимосвязи Лоссней с помощью ME-пульта управления, внутренний блок сохраняет в памяти предыдущий адрес.</p>	<p>Удалите информацию о несуществующем адресе, которую имеют некоторые внутренние блоки. Для удаления используйте один из двух следующих методов.</p> <p>1) Удаление адреса с помощью ME-пульта управления. Удалите ненужные адреса с помощью ручной настройки ME-пульта управления. Смотрите подробности в разделе 6.3-3-4. Удаление адреса.</p> <p>2) Удаление данных о подключениях наружного блока с помощью dip-переключателя.</p> <p><b>Этот метод удаляет все групповые настройки выполненные с ME-пульта управления и все установки взаимосвязи между вентустановками Лоссней и внутренними блоками.</b></p> <p>Процедура: 1) Отключите питание наружного блока и подождите 5 минут. 2) Включите dip-переключатель SW5-2 на плате управления наружного блока. 3) Включите питание наружного блока и подождите 5 минут. 4) Выключите питание наружного блока и подождите 5 минут. 5) Выключите dip-переключатель SW5-2 на плате управления наружного блока. 6) Включите питание наружного блока.</p>

## 7.2-8-16 Код ошибки 6608

## 1. Определение кода ошибки

Ошибка отсутствия ответа

## 2. Определение ошибки и способ обнаружения

- Ошибка определяется, если сигнал подтверждения приема (ACK) после передачи получен, но данные от устройства не поступают.
- Если данные передаются 10 раз подряд с интервалом 3 секунды, то на стороне передачи фиксируется ошибка.

## Примечание.

На дисплее пульта управления отобразится адрес и атрибут контроллера - источника ошибки.

## 3. Причина

- 1) При подключении сигнальной линии при включенном электропитании произошло наложение передаваемых данных и изменилась форма сигналов.
- 2) Данные отправлены и получены многократно из-за электромагнитных помех.
- 3) Уменьшение напряжения/сигнала сигнальной линии из-за превышения ее максимальной длины.  
Максимальная длина: менее 200 м.  
Проводка пульта управления: менее 12 м.
- 4) Уменьшение напряжения/сигнала сигнальной линии из-за неправильного сечения кабеля сигнальной линии.  
Диаметр провода: более 1,25 мм<sup>2</sup> (AWG16).

## 4) Метод проверки и устранения

- 1) При возникновении ошибки во время тестового режима работы, выключите питание наружного блока, внутреннего блока, ВС-контроллера и вентустановки Лоссней на 5 или более минут и затем включите его снова.
  - Если неисправность устранена, то причиной ошибки было подключение сигнальной линии при включенном питании.
  - При повторном возникновении ошибки проверьте причину 2).
- 2) Проверьте причины 3) - 4) выше.
  - Если причина обнаружена, устраните ее.
  - Если причина не обнаружена, проверьте 3).
- 3) Проверьте форму сигналов и помехи в сигнальной линии. Смотрите подробности в разделе 8.2-4. Проверка формы сигналов и помех в сигнальной линии.

Помехи - наиболее вероятная причина появления кода 6608.

## 7.2-8-17 Код ошибки 6831

1. **Определение кода ошибки**  
Ошибка приема сигнала МА-пульта управления (нет приема)
2. **Определение ошибки и способ обнаружения**
  - Ошибка обмена данными между внутренним блоком и МА-пультом управления.
  - Нет нормального приема данных в течение 3 минут.
3. **Причина**
  - 1) Плохой контакт в соединениях сигнальной линии МА-пульта управления или внутреннего блока.
  - 2) Все пульты управления установлены как «дополнительные».
  - 3) Параметры проводки не соответствуют требованиям:
    - длина проводки;
    - сечение кабеля;
    - количество пультов управления;
    - количество внутренних блоков.
  - 4) Пульт управления удален без отключения электропитания.
  - 5) Электромагнитные помехи в сигнальной линии пульта управления.
  - 6) Неисправность цепи на плате внутреннего блока, выполняющей передачу и прием сигнала от пульта управления.
  - 7) Неисправность цепи на пульте управления, выполняющей отправку и прием сигналов от пульта управления.
- 4) **Метод проверки и устранения**
  - 1) Проверьте соединения в сигнальных линиях между внутренними блоками и МА-пультами управления.
  - 2) Убедитесь в наличии электропитания системы и линии связи пульта управления.
  - 3) Убедитесь в соответствии параметров сигнальной линии МА-пульта управления установленным ограничениям.
  - 4) Проверьте установку «главный/дополнительный» на МА-пультах управления. Один из них должен быть установлен как «главный».
  - 5) Проведите диагностику пульта управления, как это указано в руководстве по установке пульта управления.  
«ОК»: пульт исправен, проверьте сигнальную линию.  
«NG»: замените МА-пульт управления.  
«6832», «6833», «ERC»: причина в электромагнитных помехах. (Перейдите к п. 6))
  - 6) Проверьте форму сигналов и проверьте отсутствие помех в линии МА-пульта управления. Смотрите подробности в разделе 8.2-4. Проверка формы сигналов и помех в сигнальной линии.
  - 7) Если в результате проверок 1) ~ 6) указанных выше неисправности не выявлены, то замените плату внутреннего блока или МА-пульт управления.  
С помощью светодиодов LED1 и LED2 на плате внутреннего блока можно проверить следующее:
    - если LED1 включен - питание внутреннего блока включено.
    - если LED2 включен - сигнальная линия МА-пульта управления под напряжением.

## 7.2-8-18 Код ошибки 6832

1. **Определение кода ошибки**  
Ошибка передачи сигнала МА-пульта управления (ошибка синхронизации)
2. **Определение ошибки и способ обнаружения**
  - Ошибка обмена данными между внутренним блоком и МА-пультом управления.
  - Линия постоянно занята и передача данных невозможна:  
- внутренний блок: 3 минуты;  
- пульт управления: 6 секунд
3. **Причина**
  - 1) Плохой контакт в соединениях сигнальной линии МА-пульта управления или внутреннего блока.
  - 2) 2 или более пультов управления установлены как «главный».
  - 3) Один адрес установлен для нескольких внутренних блоков.
  - 4) Электромагнитные помехи в сигнальной линии пульта управления.
  - 5) Параметры проводки не соответствуют требованиям:
    - длина проводки;
    - сечение кабеля;
    - количество пультов управления;
    - количество внутренних блоков.
  - 6) Неисправность цепи на пульте управления, выполняющей отправку и прием сигналов от пульта управления.
- 4) **Метод проверки и устранения**
  - 1) Проверьте соединения в сигнальных линиях между внутренними блоками и МА-пультами управления.
  - 2) Убедитесь в наличии электропитания системы и линии связи пульта управления.
  - 3) Убедитесь в соответствии параметров сигнальной линии МА-пульта управления установленным ограничениям.
  - 4) Проверьте установку «главный/дополнительный» на МА-пультах управления. Один из них должен быть установлен как «главный».
  - 5) Проведите диагностику пульта управления, как это указано в руководстве по установке пульта управления.  
«ОК»: пульт исправен, проверьте сигнальную линию.  
«NG»: замените МА-пульт управления.  
«6832», «6833», «ERC»: причина в электромагнитных помехах. (Перейдите к п. 6))
  - 6) Проверьте форму сигналов и проверьте отсутствие помех в линии МА-пульта управления. Смотрите подробности в разделе 8.2-4. Проверка формы сигналов и помех в сигнальной линии.
  - 7) Если в результате проверок 1) ~ 6) указанных выше неисправности не выявлены, то замените плату внутреннего блока или МА-пульт управления.  
С помощью светодиодов LED1 и LED2 на плате внутреннего блока можно проверить следующее:
    - если LED1 включен - питание внутреннего блока включено.
    - если LED2 включен - сигнальная линия МА-пульта управления под напряжением.

## 7.2-8-19 Код ошибки 6833

## 1. Определение кода ошибки

Ошибка передачи сигнала МА-пульта управления (аппаратная ошибка)

## 2. Определение ошибки и способ обнаружения

- Ошибка обмена данными между внутренним блоком и МА-пультом управления.
- Ошибка возникает при различии передаваемых данных и принимаемых данных 30 раз подряд.

## 3. Причина

- 1) Плохой контакт в соединениях сигнальной линии МА-пульта управления или внутреннего блока.
- 2) 2 или более пульта управления установлены как «главный».
- 3) Один адрес установлен для нескольких внутренних блоков.
- 4) Электромагнитные помехи в сигнальной линии пульта управления.
- 5) Параметры проводки не соответствуют требованиям:
  - длина проводки;
  - сечение кабеля;
  - количество пультов управления;
  - количество внутренних блоков.
- 6) Неисправность цепи на пульте управления, выполняющей отправку и прием сигналов от пульта управления.

## 4) Метод проверки и устранения

- 1) Проверьте соединения в сигнальных линиях между внутренними блоками и МА-пультами управления.
- 2) Убедитесь в наличии электропитания системы и линии связи пульта управления.
- 3) Убедитесь в соответствии параметров сигнальной линии МА-пульта управления установленным ограничениям.
- 4) Проверьте установку «главный/дополнительный» на МА-пультах управления. Один из них должен быть установлен как «главный».
- 5) Проведите диагностику пульта управления, как это указано в руководстве по установке пульта управления.  
«OK»: пульт исправен, проверьте сигнальную линию.  
«NG»: замените МА-пульт управления.  
«6832», «6833», «ERC»: причина в электромагнитных помехах. (Перейдите к п. 6))
- 6) Проверьте форму сигналов и проверьте отсутствие помех в линии МА-пульта управления. Смотрите подробности в разделе 8.2-4. Проверка формы сигналов и помех в сигнальной линии.
- 7) Если в результате проверок 1) ~ 6) указанных выше неисправности не выявлены, то замените плату внутреннего блока или МА-пульт управления.  
С помощью светодиодов LED1 и LED2 на плате внутреннего блока можно проверить следующее:
  - если LED1 включен - питание внутреннего блока включено.
  - если LED2 включен - сигнальная линия МА-пульта управления под напряжением.

## 7.2-8-20 Код ошибки 6834

## 1. Определение кода ошибки

Ошибка приема сигнала МА-пульта управления (ошибка определения стартового бита)

## 2. Определение ошибки и способ обнаружения

- Ошибка обмена данными между внутренним блоком и МА-пультом управления.
- Нет нормального приема данных в течение 2 минут.

## 3. Причина

- 1) Плохой контакт в соединениях сигнальной линии МА-пульта управления или внутреннего блока.
- 2) Все пульты управления установлены как «дополнительный».
- 3) Параметры проводки не соответствуют требованиям:
  - длина проводки;
  - сечение кабеля;
  - количество пультов управления;
  - количество внутренних блоков.
- 4) Пульт управления удален без отключения электропитания.
- 5) Электромагнитные помехи в сигнальной линии пульта управления.
- 6) Неисправность цепи на плате внутреннего блока, выполняющей передачу и прием сигнала от пульта управления.
- 7) Неисправность цепи на пульте управления, выполняющей отправку и прием сигналов от пульта управления.

## 4) Метод проверки и устранения

- 1) Проверьте соединения в сигнальных линиях между внутренними блоками и МА-пультами управления.
- 2) Убедитесь в наличии электропитания системы и линии связи пульта управления.
- 3) Убедитесь в соответствии параметров сигнальной линии МА-пульта управления установленным ограничениям.
- 4) Проверьте установку «главный/дополнительный» на МА-пультах управления. Один из них должен быть установлен как «главный».
- 5) Проведите диагностику пульта управления, как это указано в руководстве по установке пульта управления.  
«OK»: пульт исправен, проверьте сигнальную линию.  
«NG»: замените МА-пульт управления.  
«6832», «6833», «ERC»: причина в электромагнитных помехах. (Перейдите к п. 6))
- 6) Проверьте форму сигналов и проверьте отсутствие помех в линии МА-пульта управления. Смотрите подробности в разделе 8.2-4. Проверка формы сигналов и помех в сигнальной линии.
- 7) Если в результате проверок 1) ~ 6) указанных выше неисправности не выявлены, то замените плату внутреннего блока или МА-пульт управления.  
С помощью светодиодов LED1 и LED2 на плате внутреннего блока можно проверить следующее:
  - если LED1 включен - питание внутреннего блока включено.
  - если LED2 включен - сигнальная линия МА-пульта управления под напряжением.

## 7.2-8-21 Код ошибки 6840

## 1. Определение кода ошибки

Ошибка приема A-control передачи

## 2. Определение ошибки и способ обнаружения

Ошибка межблочной связи (ошибка приема сигнала)

- Плата управления внутреннего блока не может нормально принять любой сигнал в течение 6 минут после включения питания.
- Плата управления внутреннего блока не может нормально принять любой сигнал в течение 3 минут.
- Устройство работает ненормально при следующих условиях: два или более внутренних блока подключены к одному наружному блоку, плата контроллера внутреннего блока не может в течение 3 минут получить сигнал от цепи платы контроллера наружного блока, который позволяет цепи контроллера наружного блока передать сигнал.

## 3. Причина, метод проверки и устранения

Причина	Метод проверки и устранения
1) Отсутствует контакт, короткое замыкание или неправильное подключение (обратное подключение) проводки межблочной линии.	Проверьте подключения проводки межблочной линии к внутренним и наружному блокам. Проверьте все блоки в случае системы с двумя, тремя или четырьмя внутренними блоками.
2) Неисправна цепь приема/передачи платы контроллера наружного блока.	Выключите питание и включите снова для проверки. Если неисправность проявляется снова, замените плату контроллера внутреннего блока или плату контроллера наружного блока.
3) Неисправна цепь приема/передачи платы контроллера внутреннего блока.	
4) Помехи в межблочной сигнальной линии.	
5) Неисправность двигателя вентилятора.	Выключите питание и отсоедините двигатель вентилятора от разъемов CNF1, 2. Включите питание снова. Если ошибка не отображается, замените двигатель вентилятора. Если ошибка отображается, замените плату контроллера наружного блока.
6) Неисправность резистора пускового тока платы питания наружного блока.	Проверьте резистор пускового тока на плате питания наружного блока тестером. При обнаружении обрыва замените плату питания.

## 7.2-8-22 Код ошибки 6841

## 1. Определение кода ошибки

Сбой восстановления синхронизации A-control передачи

## 2. Определение ошибки и способ обнаружения

Ошибка межблочной связи (ошибка передачи) (наружный блок)

- 30 раз подряд определяется прием «0», хотя платой контроллера наружного блока передавалась «1».
- Плата управления наружного блока определяет отсутствие канала передачи данных в течение 3 минут.

## 3. Причина, метод проверки и устранения

Причина	Метод проверки и устранения
1) Отсутствует контакт в проводке межблочной линии.	Проверьте подключения проводки межблочной линии.
2) Неисправна цепь связи платы контроллера наружного блока.	Выключите питание и включите снова для проверки. Если ошибка отображается снова, замените плату контроллера наружного блока.
3) Помехи электропитания.	
4) Помехи в межблочной сигнальной линии.	

## 7.2-8-23 Код ошибки 6842

## 1. Определение кода ошибки

Аппаратная проблема приема/передачи A-control передачи

## 2. Определение ошибки и способ обнаружения

Ошибка межблочной связи (ошибка передачи)

30 раз подряд определяется прием «1», хотя платой контроллера внутреннего блока передавался «0».

## 3. Причина, метод проверки и устранения

Причина	Метод проверки и устранения
1) Неисправность цепи приема/передачи платы контроллера внутреннего блока.	Выключите питание и включите снова для проверки. Если неисправность проявляется снова, замените плату контроллера внутреннего блока.
2) Помехи электропитания.	
3) Помехи в линии управления наружного блока.	

## 7.2-8-24 Код ошибки 6843

## 1. Определение кода ошибки

Ошибка определения стартового бита A-control передачи

## 2. Определение ошибки и способ обнаружения

Ошибка межблочной связи (ошибка приема сигнала)

- Плата контроллера внутреннего блока не может получить любой сигнал нормально в течение 6 минут после включения питания.
- Плата контроллера внутреннего блока не может получить любой сигнал нормально в течение 3 минут.
- Устройство работает ненормально при следующих условиях: два или более внутренних блока подключены к одному наружному блоку, плата контроллера внутреннего блока не может в течение 3 минут получить сигнал от цепи платы контроллера наружного блока, который позволяет цепи контроллера наружного блока передать сигнал.

## 3. Причина, метод проверки и устранения

Причина	Метод проверки и устранения
1) Отсутствует контакт, короткое замыкание или неправильное подключение (обратное подключение) проводки межблочной линии.	Проверьте подключения проводки межблочной линии ко всем внутренним и наружным блокам.
2) Неисправна цепь приема/передачи платы контроллера наружного блока.	Выключите питание и включите снова для проверки. Если неисправность проявляется снова, замените плату контроллера внутреннего блока или плату контроллера наружного блока. <b>Внимание:</b> плата контроллера внутреннего блока может иметь дефект.
3) Неисправна цепь приема/передачи платы контроллера внутреннего блока.	
4) Помехи в межблочной сигнальной линии.	
5) Неисправность двигателя вентилятора.	Выключите питание и отсоедините двигатель вентилятора от разъемов CNF1, 2. Включите питание снова. Если ошибка не отображается, замените двигатель вентилятора. Если ошибка отображается, замените плату контроллера наружного блока.
6) Неисправность резистора пускового тока платы питания наружного блока.	Проверьте резистор пускового тока на плате питания наружного блока тестером. При обнаружении обрыва замените плату питания.

## 1. Определение кода ошибки

Ошибка определения стартового бита A-control передачи

## 2. Определение ошибки и способ обнаружения

Ошибка межблочной связи (ошибка приема сигнала)

(Наружный блок)

Плата контроллера наружного блока не может получить любой сигнал нормально в течение 3 минут.

## 3. Причина, метод проверки и устранения

Причина	Метод проверки и устранения
1) Отсутствует контакт проводки межблочной линии.	Проверьте подключения проводки межблочной линии к внутренним и наружным блокам.
2) Неисправна цепь связи платы контроллера наружного блока.	Выключите питание и включите снова для проверки. Если ошибка отображается снова, замените плату контроллера внутреннего блока или плату контроллера наружного блока.
3) Неисправна цепь связи платы контроллера внутреннего блока.	
4) Помехи в межблочной сигнальной линии.	

## 7.2-8-25 Код ошибки 6846

## 1. Определение кода ошибки

Время запуска истекло

## 2. Определение ошибки и способ обнаружения

Время запуска истекло. Блок не может завершить процесс запуска в течение 4 минут после включения питания.

## 3. Причина, метод проверки и устранения

Причина	Метод проверки и устранения
1) Отсутствует контакт проводки межблочной линии.	Проверьте подключения и полярность проводки межблочной линии к внутренним и наружным блокам.
2) Диаметр или длина проводки межблочной линии не соответствует требованиям.	Проверьте диаметр и длину проводки межблочной линии. Суммарная длина проводки: 80 м (включая проводку подключения каждого внутреннего блока и между внутренним и наружным блоками). Также убедитесь, что порядок подключения плоского кабеля S1, S2, S3.
3) Два или более наружных блока имеют адрес хладагента «0». (В случае группового управления.)	Убедитесь в отсутствии совпадения адресов хладагента в случае группового управления системой.
4) Электромагнитные помехи электропитания или в проводке межблочной линии.	Проверьте линию передачи и устраните причину. <b>Примечание.</b> Указанное выше в пп. 1) ~ 4) относится к EA, EB и EC. * Проверочный код в скобках указывает на модель PAR-30MAA.

### 7.2-9 Определение кода ошибки и способ решения: коды (7000 - 7999)

#### 7.2-9-1 Код ошибки 7100

1. **Определение кода ошибки**  
Ошибка суммарной производительности
2. **Определение ошибки и способ обнаружения**  
Суммарная производительность внутренних блоков в системе с одним наружным блоком превышает ограничения.
3. **Причина, метод проверки и устранения**

Источник ошибки	Причина	Метод проверки и устранения																																																																																																														
Наружный блок	1) Индекс суммарной производительности внутренних блоков в системе с одним наружным блоком не должен превышать следующие значения. <table border="1" data-bbox="421 589 740 1115" style="margin: 10px auto;"> <thead> <tr> <th>Модель</th> <th>Qj Total</th> </tr> </thead> <tbody> <tr><td>(E)P200</td><td>300</td></tr> <tr><td>(E)P250</td><td>375</td></tr> <tr><td>(E)P300</td><td>450</td></tr> <tr><td>(E)P350</td><td>525</td></tr> <tr><td>(E)P400</td><td>600</td></tr> <tr><td>(E)P450</td><td>675</td></tr> <tr><td>(E)P500</td><td>750</td></tr> <tr><td>(E)P550</td><td>825</td></tr> <tr><td>(E)P600</td><td>900</td></tr> <tr><td>(E)P650</td><td>975</td></tr> <tr><td>(E)P700</td><td>1050</td></tr> <tr><td>(E)P750</td><td>1125</td></tr> <tr><td>(E)P800</td><td>1200</td></tr> <tr><td>(E)P850</td><td>1275</td></tr> <tr><td>(E)P900</td><td>1350</td></tr> </tbody> </table>	Модель	Qj Total	(E)P200	300	(E)P250	375	(E)P300	450	(E)P350	525	(E)P400	600	(E)P450	675	(E)P500	750	(E)P550	825	(E)P600	900	(E)P650	975	(E)P700	1050	(E)P750	1125	(E)P800	1200	(E)P850	1275	(E)P900	1350	1) Проверьте Qj Total (индекс суммарной производительности) подключенных внутренних блоков. 2) Убедитесь, что положение dip-переключателя SW2 на внутренних блоках соответствует индексу производительности. Если наименование модели установленное dip-переключателем отличается от наименования подключенного блока, отключите питание наружного и внутренних блоков и измените установку индекса производительности. 3) Таблица кодов производительности внутренних блоков. <table border="1" data-bbox="1021 835 1340 1346" style="margin: 10px auto;"> <thead> <tr> <th>Модель</th> <th>Qj</th> </tr> </thead> <tbody> <tr><td>15</td><td>3</td></tr> <tr><td>20</td><td>4</td></tr> <tr><td>25</td><td>5</td></tr> <tr><td>32</td><td>6</td></tr> <tr><td>40</td><td>8</td></tr> <tr><td>50</td><td>10</td></tr> <tr><td>63</td><td>13</td></tr> <tr><td>71</td><td>14</td></tr> <tr><td>80</td><td>16</td></tr> <tr><td>100</td><td>20</td></tr> <tr><td>125</td><td>25</td></tr> <tr><td>140</td><td>28</td></tr> <tr><td>200</td><td>40</td></tr> <tr><td>250</td><td>50</td></tr> </tbody> </table>	Модель	Qj	15	3	20	4	25	5	32	6	40	8	50	10	63	13	71	14	80	16	100	20	125	25	140	28	200	40	250	50																																																
	Модель	Qj Total																																																																																																														
	(E)P200	300																																																																																																														
(E)P250	375																																																																																																															
(E)P300	450																																																																																																															
(E)P350	525																																																																																																															
(E)P400	600																																																																																																															
(E)P450	675																																																																																																															
(E)P500	750																																																																																																															
(E)P550	825																																																																																																															
(E)P600	900																																																																																																															
(E)P650	975																																																																																																															
(E)P700	1050																																																																																																															
(E)P750	1125																																																																																																															
(E)P800	1200																																																																																																															
(E)P850	1275																																																																																																															
(E)P900	1350																																																																																																															
Модель	Qj																																																																																																															
15	3																																																																																																															
20	4																																																																																																															
25	5																																																																																																															
32	6																																																																																																															
40	8																																																																																																															
50	10																																																																																																															
63	13																																																																																																															
71	14																																																																																																															
80	16																																																																																																															
100	20																																																																																																															
125	25																																																																																																															
140	28																																																																																																															
200	40																																																																																																															
250	50																																																																																																															
2) Положение dip-переключателей (SW5-3 ~ 5-8) на наружном блоке не соответствует его индексу производительности. <table border="1" data-bbox="371 1458 820 2002" style="margin: 10px auto;"> <thead> <tr> <th rowspan="2">Модель</th> <th colspan="6">SW5</th> </tr> <tr> <th>3</th> <th>4</th> <th>5</th> <th>6</th> <th>7</th> <th>8</th> </tr> </thead> <tbody> <tr><td>P200</td><td>Выкл</td><td>Вкл</td><td>Выкл</td><td>Выкл</td><td>Вкл</td><td>Выкл</td></tr> <tr><td>P250</td><td>Вкл</td><td>Вкл</td><td>Выкл</td><td>Выкл</td><td>Вкл</td><td>Выкл</td></tr> <tr><td>P300</td><td>Выкл</td><td>Выкл</td><td>Вкл</td><td>Выкл</td><td>Вкл</td><td>Выкл</td></tr> <tr><td>P350</td><td>Выкл</td><td>Вкл</td><td>Вкл</td><td>Выкл</td><td>Вкл</td><td>Выкл</td></tr> <tr><td>P400</td><td>Вкл</td><td>Вкл</td><td>Вкл</td><td>Выкл</td><td>Вкл</td><td>Выкл</td></tr> <tr><td>P450</td><td>Выкл</td><td>Выкл</td><td>Выкл</td><td>Вкл</td><td>Вкл</td><td>Выкл</td></tr> <tr><td>P500</td><td>Вкл</td><td>Выкл</td><td>Выкл</td><td>Вкл</td><td>Вкл</td><td>Выкл</td></tr> <tr><td>EP200</td><td>Выкл</td><td>Вкл</td><td>Выкл</td><td>Выкл</td><td>Вкл</td><td>Вкл</td></tr> <tr><td>EP250</td><td>Вкл</td><td>Вкл</td><td>Выкл</td><td>Выкл</td><td>Вкл</td><td>Вкл</td></tr> <tr><td>EP300</td><td>Выкл</td><td>Выкл</td><td>Вкл</td><td>Выкл</td><td>Вкл</td><td>Вкл</td></tr> <tr><td>EP350</td><td>Выкл</td><td>Вкл</td><td>Вкл</td><td>Выкл</td><td>Вкл</td><td>Вкл</td></tr> <tr><td>EP400</td><td>Вкл</td><td>Вкл</td><td>Вкл</td><td>Выкл</td><td>Вкл</td><td>Вкл</td></tr> <tr><td>EP450</td><td>Выкл</td><td>Выкл</td><td>Выкл</td><td>Вкл</td><td>Вкл</td><td>Вкл</td></tr> <tr><td>EP500</td><td>Вкл</td><td>Выкл</td><td>Выкл</td><td>Вкл</td><td>Вкл</td><td>Вкл</td></tr> </tbody> </table>	Модель	SW5						3	4	5	6	7	8	P200	Выкл	Вкл	Выкл	Выкл	Вкл	Выкл	P250	Вкл	Вкл	Выкл	Выкл	Вкл	Выкл	P300	Выкл	Выкл	Вкл	Выкл	Вкл	Выкл	P350	Выкл	Вкл	Вкл	Выкл	Вкл	Выкл	P400	Вкл	Вкл	Вкл	Выкл	Вкл	Выкл	P450	Выкл	Выкл	Выкл	Вкл	Вкл	Выкл	P500	Вкл	Выкл	Выкл	Вкл	Вкл	Выкл	EP200	Выкл	Вкл	Выкл	Выкл	Вкл	Вкл	EP250	Вкл	Вкл	Выкл	Выкл	Вкл	Вкл	EP300	Выкл	Выкл	Вкл	Выкл	Вкл	Вкл	EP350	Выкл	Вкл	Вкл	Выкл	Вкл	Вкл	EP400	Вкл	Вкл	Вкл	Выкл	Вкл	Вкл	EP450	Выкл	Выкл	Выкл	Вкл	Вкл	Вкл	EP500	Вкл	Выкл	Выкл	Вкл	Вкл	Вкл	Убедитесь, что положение dip-переключателя на наружном блоке соответствует его индексу производительности (Dip-переключатели SW5-3 ~ 5-8 на плате управления наружного блока.)
Модель		SW5																																																																																																														
	3	4	5	6	7	8																																																																																																										
P200	Выкл	Вкл	Выкл	Выкл	Вкл	Выкл																																																																																																										
P250	Вкл	Вкл	Выкл	Выкл	Вкл	Выкл																																																																																																										
P300	Выкл	Выкл	Вкл	Выкл	Вкл	Выкл																																																																																																										
P350	Выкл	Вкл	Вкл	Выкл	Вкл	Выкл																																																																																																										
P400	Вкл	Вкл	Вкл	Выкл	Вкл	Выкл																																																																																																										
P450	Выкл	Выкл	Выкл	Вкл	Вкл	Выкл																																																																																																										
P500	Вкл	Выкл	Выкл	Вкл	Вкл	Выкл																																																																																																										
EP200	Выкл	Вкл	Выкл	Выкл	Вкл	Вкл																																																																																																										
EP250	Вкл	Вкл	Выкл	Выкл	Вкл	Вкл																																																																																																										
EP300	Выкл	Выкл	Вкл	Выкл	Вкл	Вкл																																																																																																										
EP350	Выкл	Вкл	Вкл	Выкл	Вкл	Вкл																																																																																																										
EP400	Вкл	Вкл	Вкл	Выкл	Вкл	Вкл																																																																																																										
EP450	Выкл	Выкл	Выкл	Вкл	Вкл	Вкл																																																																																																										
EP500	Вкл	Выкл	Выкл	Вкл	Вкл	Вкл																																																																																																										
3) Главный (OS) и дополнительный (OS) наружные блоки одного гидравлического контура подключены неправильно.	Проверьте правильность подключения OS и OS к клеммной колодке TB3.																																																																																																															

### 7.2-9-2 Код ошибки 7101

1. **Определение кода ошибки**  
Ошибка установки кода производительности
2. **Определение ошибки и способ обнаружения**  
Подключен несоответствующий (ошибочный код производительности) внутренний или наружный блок.
3. **Причина, метод проверки и устранения**

Источник ошибки	Причина	Метод проверки и устранения																																																																																																															
Наружный блок Внутренний блок	1) Положение dip-переключателя SW2 не соответствует наименованию модели (коду производительности).  * Производительность внутреннего блока можно проверить с помощью функции самодиагностики (SW1) наружного блока.	1) Убедитесь, что положение SW2 на плате внутреннего блока соответствует индексу производительности. Если наименование модели установленное с помощью dip-переключателя не соответствует подключенному блоку, выключите питание наружного и внутреннего блоков и измените установку кода производительности.																																																																																																															
Наружный блок	2) Dip-переключатели выбора модели (SW5-3 ~ 5-8) на наружном блоке установлены неправильно.  <table border="1" style="margin-left: auto; margin-right: auto;"> <thead> <tr> <th rowspan="2">Модель</th> <th colspan="6">SW5</th> </tr> <tr> <th>3</th> <th>4</th> <th>5</th> <th>6</th> <th>7</th> <th>8</th> </tr> </thead> <tbody> <tr><td>P200</td><td>Выкл</td><td>Вкл</td><td>Выкл</td><td>Выкл</td><td>Вкл</td><td>Выкл</td></tr> <tr><td>P250</td><td>Вкл</td><td>Вкл</td><td>Выкл</td><td>Выкл</td><td>Вкл</td><td>Выкл</td></tr> <tr><td>P300</td><td>Выкл</td><td>Выкл</td><td>Вкл</td><td>Выкл</td><td>Вкл</td><td>Выкл</td></tr> <tr><td>P350</td><td>Выкл</td><td>Вкл</td><td>Вкл</td><td>Выкл</td><td>Вкл</td><td>Выкл</td></tr> <tr><td>P400</td><td>Вкл</td><td>Вкл</td><td>Вкл</td><td>Выкл</td><td>Вкл</td><td>Выкл</td></tr> <tr><td>P450</td><td>Выкл</td><td>Выкл</td><td>Выкл</td><td>Вкл</td><td>Вкл</td><td>Выкл</td></tr> <tr><td>P500</td><td>Вкл</td><td>Выкл</td><td>Выкл</td><td>Вкл</td><td>Вкл</td><td>Выкл</td></tr> <tr><td>EP200</td><td>Выкл</td><td>Вкл</td><td>Выкл</td><td>Выкл</td><td>Вкл</td><td>Вкл</td></tr> <tr><td>EP250</td><td>Вкл</td><td>Вкл</td><td>Выкл</td><td>Выкл</td><td>Вкл</td><td>Вкл</td></tr> <tr><td>EP300</td><td>Выкл</td><td>Выкл</td><td>Вкл</td><td>Выкл</td><td>Вкл</td><td>Вкл</td></tr> <tr><td>EP350</td><td>Выкл</td><td>Вкл</td><td>Вкл</td><td>Выкл</td><td>Вкл</td><td>Вкл</td></tr> <tr><td>EP400</td><td>Вкл</td><td>Вкл</td><td>Вкл</td><td>Выкл</td><td>Вкл</td><td>Вкл</td></tr> <tr><td>EP450</td><td>Выкл</td><td>Выкл</td><td>Выкл</td><td>Вкл</td><td>Вкл</td><td>Вкл</td></tr> <tr><td>EP500</td><td>Вкл</td><td>Выкл</td><td>Выкл</td><td>Вкл</td><td>Вкл</td><td>Вкл</td></tr> </tbody> </table>	Модель	SW5						3	4	5	6	7	8	P200	Выкл	Вкл	Выкл	Выкл	Вкл	Выкл	P250	Вкл	Вкл	Выкл	Выкл	Вкл	Выкл	P300	Выкл	Выкл	Вкл	Выкл	Вкл	Выкл	P350	Выкл	Вкл	Вкл	Выкл	Вкл	Выкл	P400	Вкл	Вкл	Вкл	Выкл	Вкл	Выкл	P450	Выкл	Выкл	Выкл	Вкл	Вкл	Выкл	P500	Вкл	Выкл	Выкл	Вкл	Вкл	Выкл	EP200	Выкл	Вкл	Выкл	Выкл	Вкл	Вкл	EP250	Вкл	Вкл	Выкл	Выкл	Вкл	Вкл	EP300	Выкл	Выкл	Вкл	Выкл	Вкл	Вкл	EP350	Выкл	Вкл	Вкл	Выкл	Вкл	Вкл	EP400	Вкл	Вкл	Вкл	Выкл	Вкл	Вкл	EP450	Выкл	Выкл	Выкл	Вкл	Вкл	Вкл	EP500	Вкл	Выкл	Выкл	Вкл	Вкл	Вкл	Проверьте установки переключателей выбора модели на наружном блоке. (Dip-переключатели SW5-3 ~ 5-8 на плате управления наружного блока.)
Модель	SW5																																																																																																																
	3	4	5	6	7	8																																																																																																											
P200	Выкл	Вкл	Выкл	Выкл	Вкл	Выкл																																																																																																											
P250	Вкл	Вкл	Выкл	Выкл	Вкл	Выкл																																																																																																											
P300	Выкл	Выкл	Вкл	Выкл	Вкл	Выкл																																																																																																											
P350	Выкл	Вкл	Вкл	Выкл	Вкл	Выкл																																																																																																											
P400	Вкл	Вкл	Вкл	Выкл	Вкл	Выкл																																																																																																											
P450	Выкл	Выкл	Выкл	Вкл	Вкл	Выкл																																																																																																											
P500	Вкл	Выкл	Выкл	Вкл	Вкл	Выкл																																																																																																											
EP200	Выкл	Вкл	Выкл	Выкл	Вкл	Вкл																																																																																																											
EP250	Вкл	Вкл	Выкл	Выкл	Вкл	Вкл																																																																																																											
EP300	Выкл	Выкл	Вкл	Выкл	Вкл	Вкл																																																																																																											
EP350	Выкл	Вкл	Вкл	Выкл	Вкл	Вкл																																																																																																											
EP400	Вкл	Вкл	Вкл	Выкл	Вкл	Вкл																																																																																																											
EP450	Выкл	Выкл	Выкл	Вкл	Вкл	Вкл																																																																																																											
EP500	Вкл	Выкл	Выкл	Вкл	Вкл	Вкл																																																																																																											



## 7.2-9-3 Код ошибки 7102

1. **Определение кода ошибки**  
Неправильное количество подключенных блоков
2. **Определение ошибки и способ обнаружения**  
Количество подключенных внутренних блоков равно «0» или превышает допустимое значение.
3. **Причина, метод проверки и устранения**

Источник ошибки	Причина	Метод проверки и устранения														
Наружный блок	<p>1) Количество внутренних блоков подключенных к клеммной колодке (ТВ3) наружного блока для межблочных сигнальных линий превышает ограничения указанные ниже.</p> <table border="1" data-bbox="347 577 783 1317"> <thead> <tr> <th data-bbox="347 577 507 607">Количество блоков</th> <th data-bbox="507 577 783 607">Ограничение количества блоков</th> </tr> </thead> <tbody> <tr> <td data-bbox="347 607 507 913">Суммарное количество внутренних блоков</td> <td data-bbox="507 607 783 913">1-20: модель (E)P200 1-25: модель (E)P250 1-30: модель (E)P300 1-35: модель (E)P350 1-40: модель (E)P400 1-45: модель (E)P450 1-50: модель (E)P500 2-50: модель (E)P550 2-50: модель (E)P600 2-50: модель (E)P650 2-50: модель (E)P700 2-50: модель (E)P750 2-50: модель (E)P800 2-50: модель (E)P850 2-50: модель (E)P900</td> </tr> <tr> <td data-bbox="347 913 507 972">Количество ВС-контроллеров</td> <td data-bbox="507 913 783 972">1 (только модели (E)P200 - (E)P350)</td> </tr> <tr> <td data-bbox="347 972 507 1025">Количество главных ВС-контроллеров</td> <td data-bbox="507 972 783 1025">0 или 1</td> </tr> <tr> <td data-bbox="347 1025 507 1099">Количество дополнительных ВС-контроллеров</td> <td data-bbox="507 1025 783 1099">0, 1 или 2</td> </tr> <tr> <td data-bbox="347 1099 507 1234">Суммарное количество вентустановок Лоссей (только при автоматической адресации)</td> <td data-bbox="507 1099 783 1234">0 или 1</td> </tr> <tr> <td data-bbox="347 1234 507 1317">Суммарное количество наружных блоков</td> <td data-bbox="507 1234 783 1317">1: модели (E)P200 - (E)P500 YLM 2: модели P400 - P900 YSLM EP500 - EP900 YSLM</td> </tr> </tbody> </table> <p>2) Сигнальная линия не подключена к наружному блоку или ВС-контроллеру.</p> <p>3) Короткое замыкание сигнальной линии. Если причиной ошибки является 2) или 3), появится следующее сообщение: • ME-пульт управления Ничего не появится на пульте управления, так как пульт не подключен к электропитанию. • MA-пульт управления Мигает сообщение «HO» или «PLEASE WAIT».</p> <p>4) Dip-переключатель выбора модели SW5-7 на наружном блоке установлен в положение Выкл. (Нормальная установка Вкл)</p> <p>5) Неправильно указан адрес наружного блока Адреса наружных блоков одного гидравлического контура пронумерованы не последовательно.</p> <p>6) В системе на базе моделей P700 и выше, в качестве главного ВС-контроллера используется ВС-контроллер, отличающийся от HA1-типа.</p>	Количество блоков	Ограничение количества блоков	Суммарное количество внутренних блоков	1-20: модель (E)P200 1-25: модель (E)P250 1-30: модель (E)P300 1-35: модель (E)P350 1-40: модель (E)P400 1-45: модель (E)P450 1-50: модель (E)P500 2-50: модель (E)P550 2-50: модель (E)P600 2-50: модель (E)P650 2-50: модель (E)P700 2-50: модель (E)P750 2-50: модель (E)P800 2-50: модель (E)P850 2-50: модель (E)P900	Количество ВС-контроллеров	1 (только модели (E)P200 - (E)P350)	Количество главных ВС-контроллеров	0 или 1	Количество дополнительных ВС-контроллеров	0, 1 или 2	Суммарное количество вентустановок Лоссей (только при автоматической адресации)	0 или 1	Суммарное количество наружных блоков	1: модели (E)P200 - (E)P500 YLM 2: модели P400 - P900 YSLM EP500 - EP900 YSLM	<p>1) Убедитесь, что количество блоков подключенных к клеммной колодке (ТВ3) наружного блока для межблочных сигнальных линии не превышает ограничение. (Смотрите 1) и 2) слева.)</p> <p>2) Проверьте 2) и 3) слева.</p> <p>3) Убедитесь, что сигнальная линия централизованного управления подключена к клеммной колодке ТВ7, а не к клеммной колодке ТВ3 для межблочной сигнальной линии.</p> <p>4) Проверьте установку dip-переключателя выбора модели на наружном блоке. (Dip-переключатель SW5-7 на плате управления наружного блока.)</p>
Количество блоков	Ограничение количества блоков															
Суммарное количество внутренних блоков	1-20: модель (E)P200 1-25: модель (E)P250 1-30: модель (E)P300 1-35: модель (E)P350 1-40: модель (E)P400 1-45: модель (E)P450 1-50: модель (E)P500 2-50: модель (E)P550 2-50: модель (E)P600 2-50: модель (E)P650 2-50: модель (E)P700 2-50: модель (E)P750 2-50: модель (E)P800 2-50: модель (E)P850 2-50: модель (E)P900															
Количество ВС-контроллеров	1 (только модели (E)P200 - (E)P350)															
Количество главных ВС-контроллеров	0 или 1															
Количество дополнительных ВС-контроллеров	0, 1 или 2															
Суммарное количество вентустановок Лоссей (только при автоматической адресации)	0 или 1															
Суммарное количество наружных блоков	1: модели (E)P200 - (E)P500 YLM 2: модели P400 - P900 YSLM EP500 - EP900 YSLM															

## 7.2-9-4 Код ошибки 7105

1. **Определение кода ошибки**  
Ошибка установки адреса
2. **Определение ошибки и способ обнаружения**  
Ошибочная установка адреса блока ОС.  
Ошибочная установка адреса ВС-контроллера.
3. **Причина, метод проверки и устранения**

Источник ошибки	Причина	Метод проверки и устранения
Наружный блок ВС-контроллер	Ошибочная установка адреса блока ОС. Адрес наружного блока находится вне диапазона 51 ~ 100. Адрес ВС-контроллера находится вне диапазона 51 ~ 100.	Убедитесь, что адрес наружного блока и ВС-контроллера установлен 00 или в диапазоне 51 ~ 100. Если адрес наружного блока вне диапазона, установите правильный адрес при выключенном питании наружного блока. Если адрес ВС-контроллера вне диапазона, установите правильный адрес при выключенном питании наружного блока и ВС-контроллера.

## 7.2-9-5 Код ошибки 7106

1. **Определение кода ошибки**  
Ошибка установки атрибута
2. **Определение ошибки и способ обнаружения**

Источник ошибки	Причина	Метод проверки и устранения						
-	Пульт управления для внутренних блоков, например, МА-пульт управления, подключен к блоку обработки ОА, атрибут которого FU.	Для управления блоком обработки ОА непосредственно с помощью пульта управления используемого с внутренним блоком, например, МА-пульт управления, установите dip-переключатель SW3-1 на блоке ОА в положение Вкл. <table border="1" data-bbox="1067 1140 1326 1285"> <thead> <tr> <th>Метод работы</th> <th>SW3-1</th> </tr> </thead> <tbody> <tr> <td>Взаимосвязанная работа с внутренним блоком.</td> <td>Выкл</td> </tr> <tr> <td>Непосредственное управление с МА-пульта.</td> <td>Вкл</td> </tr> </tbody> </table>	Метод работы	SW3-1	Взаимосвязанная работа с внутренним блоком.	Выкл	Непосредственное управление с МА-пульта.	Вкл
Метод работы	SW3-1							
Взаимосвязанная работа с внутренним блоком.	Выкл							
Непосредственное управление с МА-пульта.	Вкл							

### 7.2-9-6 Код ошибки 7107

#### 1. Определение кода ошибки

Ошибка установки номера порта ВС-контроллера

#### 2. Определение ошибки и способ обнаружения

Порт ВС-контроллера с ошибочным номером соединен с внутренним блоком. Количество блоков подключенных к одному порту ВС-контроллера и их суммарная производительность превышает установленные ограничения.

#### 3. Причина, метод проверки и устранения

Источник ошибки	Причина	Метод проверки и устранения						
ВС-контроллер	1) Суммарная производительность внутренних блоков, подключенных к одному или объединению двух портов ВС-контроллера, не должна превышать следующих значений: <table border="1" data-bbox="347 607 852 712"> <thead> <tr> <th>Количество портов</th> <th>Суммарная производительность</th> </tr> </thead> <tbody> <tr> <td>Один порт</td> <td>140</td> </tr> <tr> <td>Объединение 2 портов</td> <td>250</td> </tr> </tbody> </table> 2) К одному или объединению двух портов ВС-контроллера подключены 4 или более внутренних блока.                     3) При использовании двух портов, порт с наименьшим номером не подключен к внутреннему блоку.                     4) Для дополнительного ВС-контроллера (1 и 2) должен быть установлен минимальный адрес среди подключенных к нему внутренних блоков плюс 50.                     5) В системах с несколькими ВС-контроллерами, адрес внутреннего блока подключенного к ВС-контроллеру, не установлен как показано ниже:                     а) все блоки главного ВС-контроллера; б) все блоки дополнительного ВС-контроллера номер 1; в) все блоки дополнительного ВС-контроллера номер 2. Установленные адреса: а) < б) < в) <b>Примечание.</b> б) и в) могут быть установлены наоборот.	Количество портов	Суммарная производительность	Один порт	140	Объединение 2 портов	250	Перед изменением номера порта ВС-контроллера переключателями установки номера порта или индекса производительности переключателями установки модели (кода производительности), отключите электропитание наружного блока, ВС-контроллера и внутренних блоков
Количество портов	Суммарная производительность							
Один порт	140							
Объединение 2 портов	250							

## 7.2-9-7 Код ошибки 7110

- 1. Определение кода ошибки**  
Ошибка приема/передачи сигнала данных о подключении
- 2. Определение ошибки и способ обнаружения**  
Внутренний блок не работает из-за неправильного подключения к наружному блоку в той же системе.
- 3. Причина, метод проверки и устранения**

Источник ошибки	Причина	Метод проверки и устранения
Наружный блок	<ol style="list-style-type: none"> <li>1) Отключено питание усилителя сигнальной линии.</li> <li>2) Сброс питания усилителя сигнальной линии и наружного блока.</li> <li>3) Неправильное соединение проводки между OC и OS.</li> <li>4) Обрыв провода между OC и OS.</li> <li>5) Переключатель выбора модели SW5-7 на наружном блоке установлен в положение Выкл. (Нормальная установка Вкл)</li> </ol>	<ol style="list-style-type: none"> <li>1) Проверьте усилитель сигнальной линии и его электропитание. (Внутренний блок не сможет работать правильно, если усилитель сигнальной линии не включен.)  -&gt; Отключите и включите питание наружного блока.</li> <li>2) Убедитесь, что OC и OS правильно подключены к клеммной колодке TB3.</li> <li>3) Проверьте переключатель выбора модели на наружном блоке. (Dip-переключатель SW5-7 на плате управления.)</li> </ol>

## 7.2-9-8 Код ошибки 7111

- 1. Определение кода ошибки**  
Отказ датчика пульта управления
- 2. Определение ошибки и способ обнаружения**  
Эта ошибка возникает, когда данные температуры не передаются, хотя указан датчик температуры пульта управления.
- 3. Причина, метод проверки и устранения**

Источник ошибки	Причина	Метод проверки и устранения
Внутренний блок Блок обработки ОА	При использовании пульта управления без встроенного датчика температуры (например, беспроводной пульт или ME-пульт управления (монтажный тип)) для контроля температуры внутренним блоком задается датчик температуры пульта управления. (SW1-1 в положение Вкл)	Замените пульт управления на другой, с встроенным датчиком температуры.

## 7.2-9-9 Код ошибки 7113

1. **Определение кода ошибки**  
Ошибка настройки функции (неправильное подключение CNTYP)
2. **Источник ошибки, причина, метод проверки и устранения**

Источник ошибки	Причина	Метод проверки и устранения
Наружный блок	1) Неисправность проводки.	Детализированный код 15 1) Проверьте подключение разъема CNTYP5 на плате управления.
	2) Отсутствие контакта в разъемах, короткое замыкание, плохой контакт.	Детализированный код 14 1) Проверьте подключение разъема CNTYP5 на плате управления.
	3) Несовместимость платы управления и платы инвертора (плата заменена неверно).	2) Проверьте установки dip-переключателей SW5-3 ~ SW5-6 на плате управления.
	4) Ошибка установки dip-переключателя SW на плате управления.	Детализированный код 12 1) Проверьте подключение разъема CNTYP2 на плате управления. 2) Проверьте подключение разъема CNTYP5 на плате управления. 3) Проверьте установки dip-переключателей SW5-3 ~ SW5-6 на плате управления.
		Детализированный код 16 1) Проверьте подключение разъема CNTYP на плате инвертора. 2) Проверьте подключение разъема CNTYP5 на плате управления. 3) Проверьте установки dip-переключателей SW5-3 ~ SW5-6 на плате управления. 4) Проверьте проводку между платой управления и платой инвертора. Смотрите раздел 7.2-2-1. Код ошибки 0403.
	Детализированный код 0, 1, 5, 6 1) Проверьте проводку между платой управления и платой инвертора. Смотрите раздел 7.2-2-1. Код ошибки 0403. 2) Проверьте установки dip-переключателей SW5-3 ~ SW5-6 на плате управления. 3) Проверьте подключение разъема CNTYP5 на плате управления.	
	Прочие детализированные коды При возникновении ошибки идентификации установки наименования модели блока проверьте детализированный код блока, в котором зафиксирована ошибка. Этот код будет отличаться от указанных выше.	

## 7.2-9-10 Код ошибки 7117

1. **Определение кода ошибки**  
Ошибка установки модели
2. **Источник ошибки, причина, метод проверки и устранения**

Источник ошибки	Причина	Метод проверки и устранения
Наружный блок	1) Неисправность проводки. 2) Отсутствие контакта в разъемах, короткое замыкание, плохой контакт.	Детализированный код 15 1) Проверьте подключение разъема CNTYP5 на плате управления.
		Детализированный код 12 1) Проверьте подключение разъема CNTYP2 на плате управления. 2) Проверьте подключение разъема CNTYP5 на плате управления.
		Детализированный код 16 1) Проверьте подключение разъема CNTYP на плате инвертора. 2) Проверьте подключение разъема CNTYP5 на плате управления. 3) Проверьте проводку между платой управления и платой инвертора. Смотрите раздел 7.2-2-1. Код ошибки 0403.
		Детализированный код 0, 1, 5, 6 1) Проверьте проводку между платой управления и платой инвертора. Смотрите раздел 7.2-2-1. Код ошибки 0403. 2) Проверьте установки dip-переключателей SW5-3 ~ SW5-6 на плате управления. 3) Проверьте подключение разъема CNTYP5 на плате управления.
		Прочие детализированные коды При возникновении ошибки идентификации установки наименования модели блока проверьте детализированный код блока, в котором зафиксирована ошибка. Этот код будет отличаться от указанных выше.

## 7.2-9-11 Код ошибки 7130

1. **Определение кода ошибки**  
Модуль из несовместимых устройств
2. **Определение ошибки и способ обнаружения**  
Ошибка появляется при подключении внутренних блоков из разных гидравлических контуров.
3. **Причина, метод проверки и устранения**

Источник ошибки	Причина	Метод проверки и устранения
Наружный блок	Подключенный внутренний блок предназначен для систем с хладагентом R22 или R407C. Подключен некорректный тип внутреннего блока.	Проверьте модель подключенного внутреннего блока.
	Адаптер подключения M-NET подключен к системе внутреннего блока в системе, в которой блок Mr. Slim (A-control) подключен к M-NET.	Убедитесь, что адаптер подключения M-NET не подключен к внутреннему блоку. (Подключите адаптер подключения M-NET к наружному блоку.)

### Содержание раздела

<b>8. Поиск и устранение неисправностей по симптомам</b>	<b>343</b>
8.1 По симптомам (серия PUNY-(E)P)	344
8.2 По симптомам (серия PURY-P)	393

## 8.1-1 Проблемы МА-пульта управления

### 8.1-1-1 Не включается светодиодный дисплей

#### 1. Описание

При нажатии кнопки Вкл на пульте управления его светодиодный дисплей остается выключенным и устройство не запускается. (Индикатор питания (⊙) не появляется на дисплее и на дисплее пульта управления ничего не отображается.)

#### 2. Причина

- 1) Питание не подается к внутреннему блоку.
  - Не включено главное питание внутреннего блока.
  - Отключен разъем питания на плате внутреннего блока.
  - Неисправен предохранитель на плате внутреннего блока.
  - Неисправна или отключена проводка трансформатора внутреннего блока.
- 2) Неправильное соединение проводки МА-пульта управления.
  - Отключена проводка МА-пульта управления или отключена линия к клеммной колодке.
  - Короткое замыкание проводки МА-пульта управления.
  - Неправильное соединение кабелей МА-пульта управления.
  - Проводка МА-пульта управления ошибочно подключена к клеммной колодке сигнальной линии (TB5) внутреннего блока.
  - Кабель пульта ошибочно подключен к колодке электропитания 220 В пер. тока.
  - Ошибочное соединение проводов МА-пульта управления и проводов сигнальной линии M-NET на внутреннем блоке.
- 3) Количество МА-пультов управления подключенных к внутреннему блоку превышает допустимый диапазон (2 пульта). Подключены два пульта PAR-31 МАА.
- 4) Длина и диаметр проводки МА-пульта управления не соответствуют спецификации.
- 5) Замыкание проводки внешних индикаторов наружного блока или нарушение полярности подключения реле.
- 6) Отказ платы внутреннего блока.
- 7) Отказ МА-пульта управления.

#### 3. Метод проверки и устранения

- 1) Проверьте напряжение на клеммах МА-пульта управления.
  - Если напряжение между 9 и 12 В пост. тока, пульт управления неисправен.
  - Если напряжение отсутствует, проверьте причины 1) и 3) и устраните обнаруженные неисправности.Если неисправности не обнаружены, смотрите п. 2).
- 2) Отключите кабель пульта управления от клеммной колодке TB15 внутреннего блока и проверьте напряжение между клеммами на TB15.
  - Если напряжение между 9 и 12 В пост. тока, проверьте причины 2) и 4) и устраните обнаруженные неисправности.
  - Если напряжение отсутствует, проверьте причину 1) и устраните обнаруженные неисправностиЕсли неисправности не обнаружены, проверьте проводку внешних индикаторов (полярность подключения реле). Если других неисправностей не найдено, замените плату внутреннего блока.



## 8.1-1-2 Светодиодный дисплей кратковременно включается и отключается

## 1. Описание

При включении SW-переключателя работы пульта управления, на дисплее пульта на короткое время появляется индикация рабочего состояния, затем отображение пропадает, дисплей выключается и блок останавливается.

## 2. Причина

- 1) Питание сигнальной линии M-NET не подается от наружного блока. Смотрите подробности в разделе 8.1-10-2. Поиск и устранение неисправностей цепи питания сигнальной линии наружного блока.
- 2) Короткое замыкание сигнальной линии.
- 3) Неправильное подключение проводки сигнальной линии M-NET на наружном блоке.
  - Отсутствует соединение проводки МА-пульта управления или отключена линия к клеммной колодке.
  - Неправильно подключена сигнальная линия внутреннего блока к клеммной колодке централизованного управления (TB7).
  - При объединении управления нескольких гидравлических контуров переключатель CN40 установлена на нескольких наружных блоках.
- 4) В системе с блоком питания сигнальной линии на наружном блоке установлена переключатель CN40.
- 5) Отключена сигнальная линия M-NET на стороне внутреннего блока.
- 5) Отключена проводка между клеммной колодкой линии M-NET (TB5) внутреннего блока и платой внутреннего блока (CN2M) или отключен разъем.

## 3. Метод проверки и устранения

При возникновении причин 2) и 3) выше на светодиодном индикаторе самодиагностики будет отображаться код ошибки 7102.

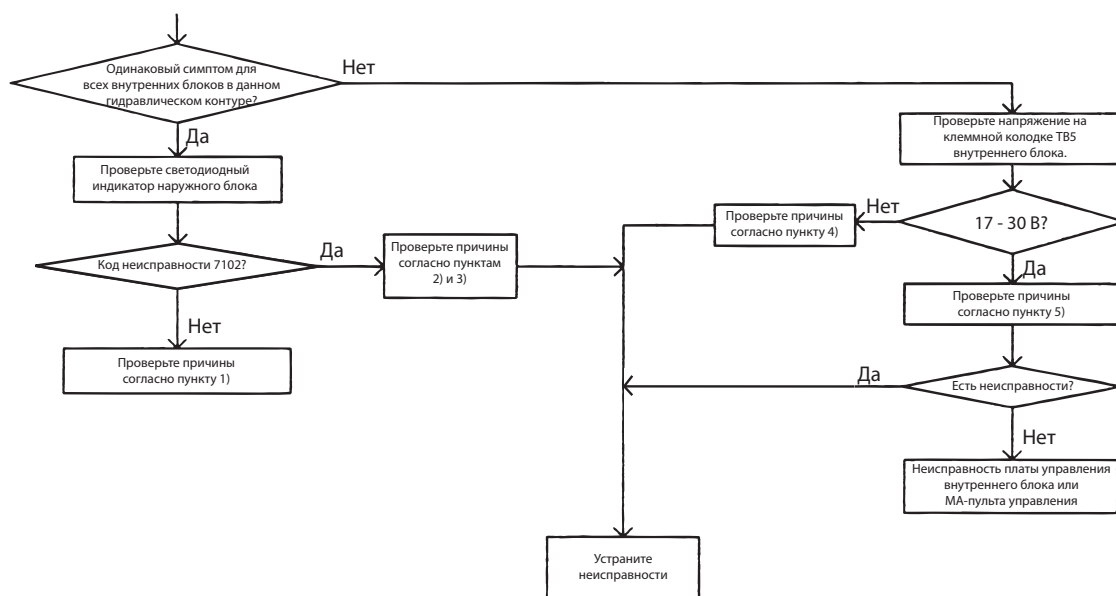

## 8.1-1-3 Сообщения «НО» и «PLEASE WAIT» не исчезают с дисплея

### 1. Описание

Сообщение «НО» или «PLEASE WAIT» отображаемые на пульте управления не исчезают и внутренний блок не работает даже при нажатии кнопки Вкл/Выкл. (Сообщение «НО» или «PLEASE WAIT» нормально исчезает в течение 5 минут после включения питания.)

### 2. Причина

- 1) Питание сигнальной линии M-NET не подается от наружного блока. Смотрите подробности в разделе 8.1-10-2. Поиск и устранение неисправностей цепи питания сигнальной линии наружного блока.
- 2) Короткое замыкание сигнальной линии.
- 3) Неправильное подключение проводки сигнальной линии M-NET на наружном блоке.
  - Отсутствует соединение проводки МА-пульта управления или отключена линия к клеммной колодке.
  - Неправильно подключена сигнальная линия внутреннего блока к клеммной колодке централизованного управления (TB7).
  - При объединении управления нескольких гидравлических контуров переключатель CN40 установлена на нескольких наружных блоках.
- 4) Отключена сигнальная линия M-NET на внутреннем блоке.
- 5) Отключена проводка между клеммной колодкой линии M-NET (TB5) внутреннего блока и платой внутреннего блока (CN2M) или отключен разъем.
- 6) Неправильное соединение проводки МА-пульта управления.
  - Короткое замыкание проводки МА-пульта управления.
  - Отключена проводка МА-пульта управления (№2) и отключена линия к клеммной колодке.
  - Неправильное соединение между группами.
  - Проводка МА-пульта управления ошибочно подключена к клеммной колодке сигнальной линии (TB5) внутреннего блока.
  - Сигнальная линия M-NET ошибочно подключена к клеммной колодке TB15 для МА-пульта управления.
- 7) МА-пульт управления установлен как «дополнительный». Подключены два пульта PAR-31MAA.
- 8) Подключены 2 или более главных МА-пульта управления.
- 9) Отказ платы внутреннего блока (цепь взаимодействия с МА-пультом управления).
- 10) Неисправность пульта управления.
- 11) Неисправность наружного блока. (Смотрите раздел 8.1-14. Поиск и устранение неисправностей с использованием диагностического индикатора на плате наружного блока.

### 3. Метод проверки и устранения

При возникновении причин 2) и 3) выше на светодиодном диагностическом индикаторе будет отображаться код ошибки 7102.

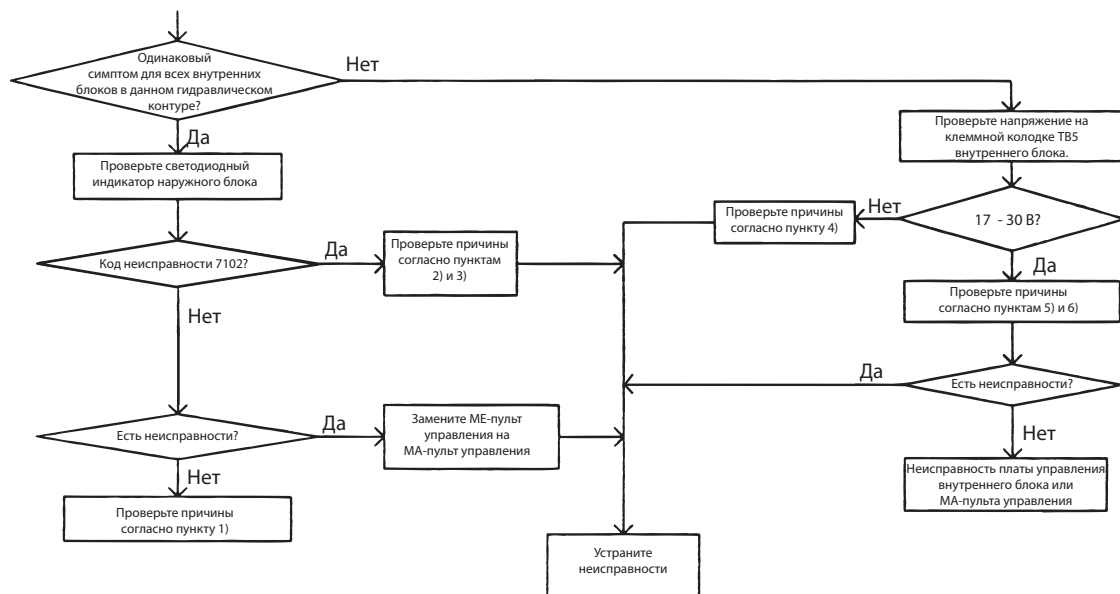

## 8.1-1-4 При нажатии кнопки Вкл блоки кондиционера не работают

### 1. Описание

При нажатии кнопки Вкл на пульте управления внутренний и наружный блоки не включаются.

### 2. Метод проверки и устранения

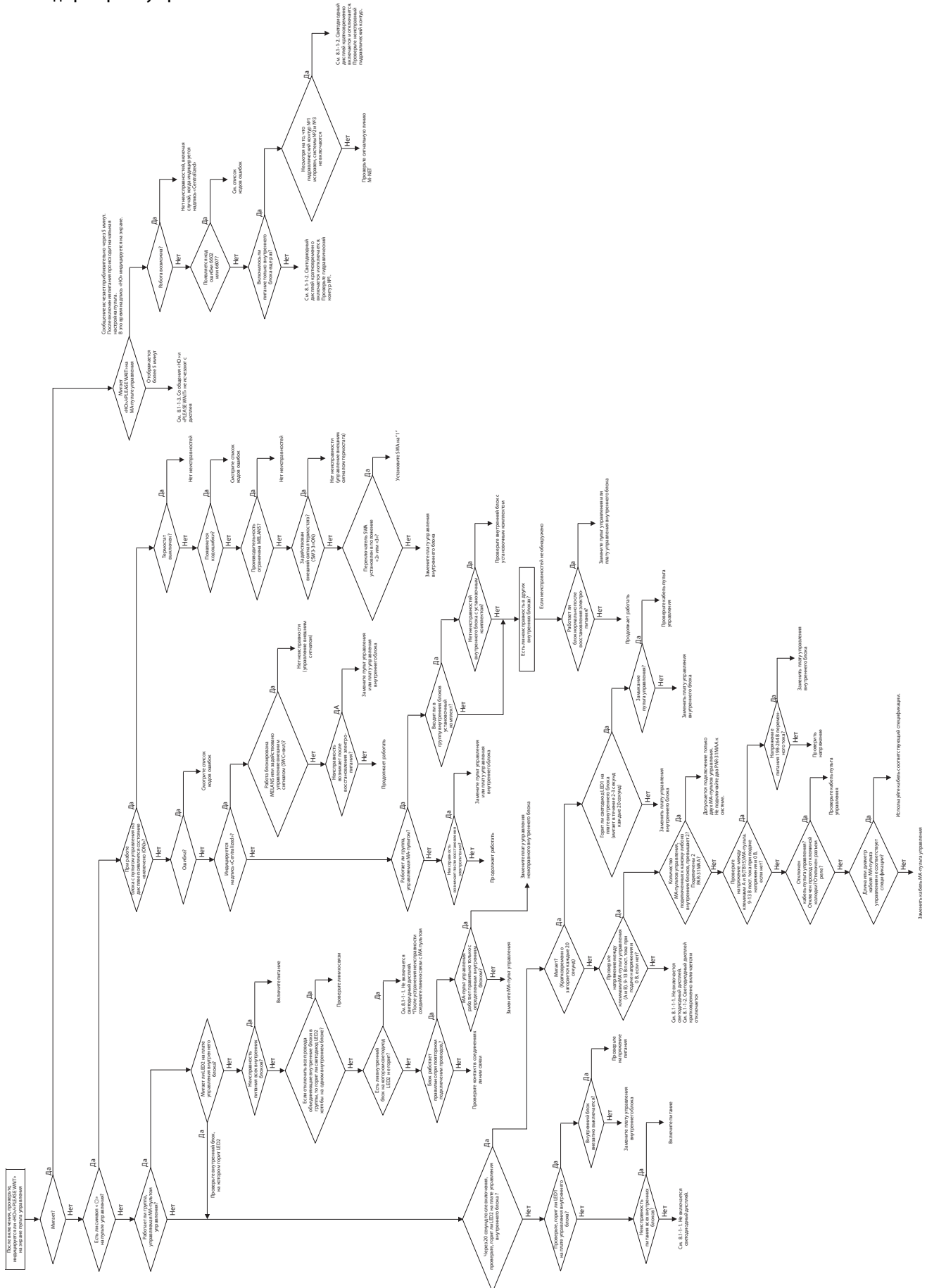

## 8.1-2 Проблемы ME-пульта управления

### 8.1-2-1 Не включается светодиодный дисплей

#### 1. Описание

При нажатии кнопки Вкл на пульте управления его светодиодный дисплей остается выключенным и устройство не запускается. (Индикатор питания (Ⓞ) не появляется на дисплее.)

#### 2. Причина

- 1) Питание сигнальной линии M-NET не подается от наружного блока.
- 2) Короткое замыкание сигнальной линии.
- 3) Неправильное подключение сигнальной линии M-NET к наружному блоку.
  - Отключена проводка пульта управления или отключена линия к клеммной колодке.
  - Сигнальная линия внутреннего блока ошибочно подключена к клеммной колодке сигнальной линии централизованного управления (ТВ7).
- 4) Отключена сигнальная линия пульта управления.
- 5) Неисправность пульта управления.
- 6) Неисправность наружного блока. (Смотрите подробности в разделе 8.1-14. Поиск и устранение неисправностей с использованием диагностического индикатора на плате наружного блока.

#### 3. Метод проверки и устранения

- 1) Проверьте напряжение на клеммной колодке сигнальной линии ME-пульта управления.
  - Если напряжение между 17 и 30 В, ME-пульт управления неисправен.
  - Если напряжение 17 В или менее, смотрите подробности в разделе 8.1-10-2. Поиск и устранение неисправностей цепи питания сигнальной линии наружного блока.
- 2) При возникновении причин 2) и 3) выше на светодиодном диагностическом индикаторе будет отображаться код ошибки 7102.

## 8.1-2-2 Светодиодный дисплей кратковременно включается и отключается

## 1. Описание

При включении SW-переключателя работы пульта управления, на дисплее пульта на короткое время появляется индикация рабочего состояния, но после этого дисплей сразу выключается.

## 2. Причина

## 1) Питание не подается к внутреннему блоку.

- Главное питание внутреннего блока (220 В пер. тока) не включено.
- Отключен разъем питания на плате внутреннего блока.
- Неисправен предохранитель на плате внутреннего блока.
- Неисправен или отключен трансформатор во внутреннем блоке.
- Неисправна плата внутреннего блока.

## 2) Неисправна плата управления наружного блока.

Поскольку взаимодействие между платой управления внутренним и наружным блоками отсутствует, модель наружного блока не может быть распознана.

## 3. Метод проверки и устранения

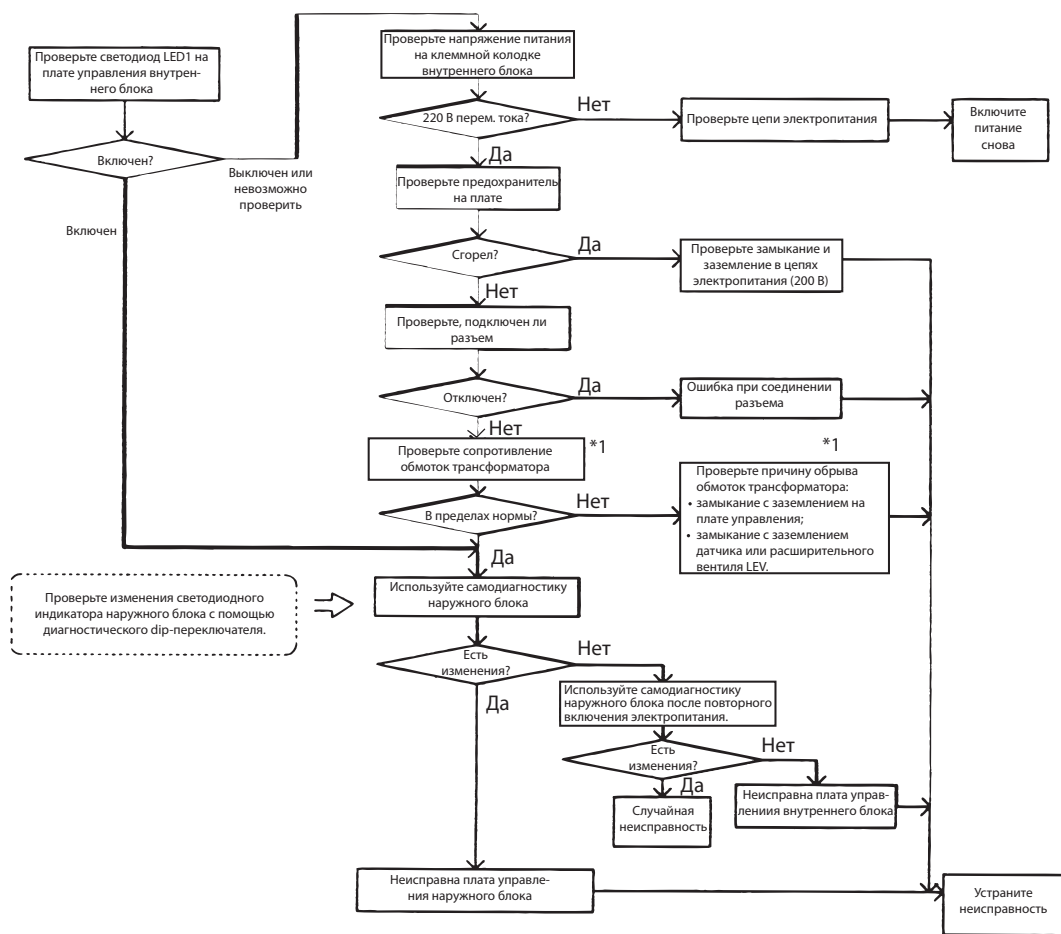

\*1. Проверьте трансформатор согласно соответствующего раздела руководства по диагностике внутренних блоков.

## 8.1-2-3 Сообщения «НО» не исчезает с дисплея

### 1. Описание

Сообщение «НО» отображаемое на пульте управления не исчезает и внутренний блок не работает даже при нажатии кнопки Вкл/Выкл.

### 2. Причина

#### Без использования MELANS

- 1) Установлен адрес наружного блока «00».
- 2) Неправильная установка адреса.
  - Неправильный адрес внутреннего блока подключенного к пульту управления. (Адрес должен быть равен адресу ME-пульта управления минус 100).
  - Установлен неправильный адрес ME-пульта управления. (Адрес пульта управления должен быть равен адресу внутреннего блока + 100).
- 3) Неисправность проводки клеммной колодки для сигнальной линии (TB5) внутреннего блока в одной группе с пультом управления.
- 4) Dip-переключатель централизованного управления (SW5-1) на наружном блоке установлен в положение Вкл.
- 5) Обрыв или неверное подключение проводки сигнальной линии внутреннего блока.
- 6) Обрыв между клеммной колодкой подключения линии M-NET (TB5) внутреннего блока и разъемом CN2M.
- 7) На 2 или более наружных блоках установлена перемычка питания CN40 для сигнальной линии централизованного управления.
- 8) Неисправность платы управления наружного блока.
- 9) Неисправность платы управления внутреннего блока.
- 10) Отказ пульта управления.

#### Взаимосвязанное управление с MELANS

- 1) Не проведена регистрация групп с использованием MELANS. (Внутренний блок и ME-пульт управления не сгруппированы.)
- 2) Отключена сигнальная линия для централизованного управления (TB7) наружного блока.
- 3) Перемычка CN40 установлена одновременно более чем на одном наружном блоке или перемычка CN40 установлена на наружном блоке в системе, к которой подключен блок питания сигнальной линии.

#### Используется MELANS

- 1) При использовании MELANS, сообщение «НО» на пульте управления исчезает после регистрации групп внутренних блоков и локальных пультов управления (ME-пультов управления).  
Если «НО» не исчезает после регистрации, проверьте причины 1) ~ 3) в разделе взаимосвязанного управления с MELANS.

### 3. Метод проверки и устранения

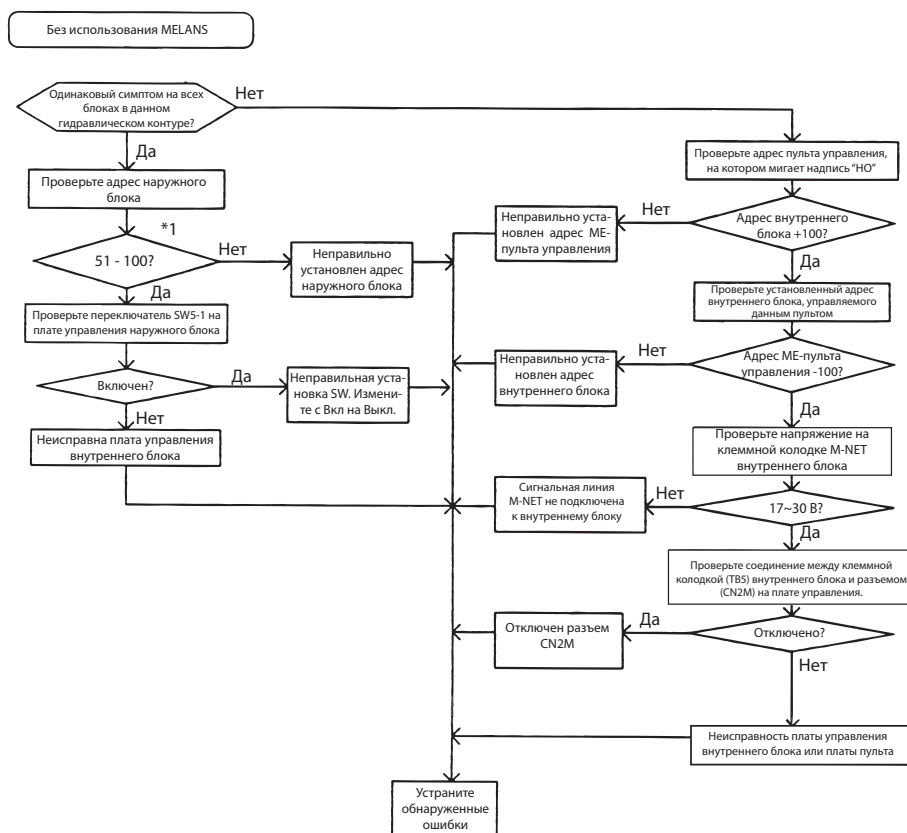

\*1. Если адрес внутреннего блока установлен в интервале 1 - 50, адрес автоматически меняется на 100.

## 8.1-2-4 На светодиодном дисплее отображается «88»

1. **Описание**  
«88» появляется на пульте управления при регистрации или подтверждении адреса.
2. **Причина, метод проверки и устранения**

Причина	Метод проверки и способ устранения
<p><b>Появляется при регистрации и подтверждении адреса (любого).</b></p> <p>1. Неправильно указан адрес блока, который регистрируется</p>	1) Проверьте адрес регистрируемого блока.
2. Отсутствует соединение с блоком, который регистрируется.	2) Проверьте соединение сигнальной линии.
3. Неисправна монтажная плата внутреннего блока.	3) Проверьте напряжение на клеммной колодке сигнальной линии регистрируемого блока.
4. Некорректная работа сигнальной линии.	а. Напряжение должно быть 17 ~ 30 В пост. тока. б. Если напряжение не соответствует пункту «а», то проведите проверку согласно пункта 5).
<p><b>Появляется при регистрации взаимосвязи вентустановки Лоссней и внутреннего блока.</b></p> <p>5. Питание вентустановки Лоссней выключено.</p>	4) Проверьте питание Лоссней.
<p><b>Появляется при подтверждении контроллеров в системе, в которой внутренние блоки подключены к разным наружным блокам в одной группе.</b></p> <p>6. Отключено питание подтверждаемого наружного блока.</p>	5) Проверьте питание наружного блока, к которому подключен регистрируемый блок.
7. Сигнальная линия отключена от клеммной колодки системы централизованного управления (ТВ7) на наружном блоке.	6) Проверьте соединение сигнальной линии централизованного управления (ТВ7) наружного блока.
8. Когда внутренние блоки подключенные к разным наружным блокам сгруппированы без MELANS, не установлена перемычка CN40 для сигнальной линии централизованного управления.	7) Проверьте напряжение сигнальной линии централизованного управления.
9. Перемычка CN40 для питания сигнальной линии централизованного управления установлена на 2х или более наружных блоках.	а. Напряжение должно быть 10 ~ 30 В.
10. В системе с подключенным MELANS установлена перемычка питания CN40 для сигнальной линии централизованного управления.	б. Если напряжение не соответствует пункту «а», то проверьте пункты 8 ~ 11.
11. Короткое замыкание сигнальной линии централизованного управления.	





## 8.1-3 Проблемы управления хладагентом

## 8.1-3-1 В режиме охлаждения блоки не работают с расчетной производительностью

## 1. Описание

Нормальная индикация на пульте управления при запуске режима охлаждения, но недостаточная холодопроизводительность.

## 2. Причина, метод проверки и устранения

Причина	Метод проверки и способ устранения
<p>1. Недостаточное увеличение частоты вращения компрессора.</p> <ul style="list-style-type: none"> <li>• Неправильное определение давления датчиком.</li> <li>• Частота вращения компрессора не увеличивается из-за высокой температуры нагнетания.</li> <li>• Частота вращения компрессора не увеличивается из-за высокого давления.</li> <li>• Чрезмерное понижение давления.</li> </ul>	<p>1) Проверьте различие давления определяемого датчиком давления и реальным значением давления в системе с помощью светодиодного индикатора самодиагностики. --&gt; Если значение неточное, проверьте исправность датчиков давления. Смотрите раздел 8.1-5-1. Сравнение измерений датчика высокого давления и манометра. <b>Примечание.</b> Если давление испарения, определяемое датчиком низкого давления, ниже реального давления в системе, то это может служить причиной недостаточной холодопроизводительности. Установка SW4 (SW6-10: Выкл)</p> <p>Датчик высокого давления </p> <p>Датчик низкого давления </p> <ul style="list-style-type: none"> <li>• Подробности параметров SW смотрите в 9.1-1-1. Как считывать показания светодиодного индикатора.</li> </ul> <p>2) Проверьте различие температуры испарения (Te) и ее целевого значения (Tem) с помощью индикатора самодиагностики. <b>Примечание.</b> Если Te больше Tem, то это может служить причиной недостаточной холодопроизводительности. Установка SW4 (SW6-10: Выкл)</p> <p>Температура испарения Te </p> <p>Целевая температура испарения Tem </p> <ul style="list-style-type: none"> <li>• Подробности параметров SW смотрите в 8.1-1-1. Как считывать показания светодиодного индикатора.</li> <li><b>Примечание.</b> Частота вращения компрессора не увеличивается даже при Te большим Tem из-за высокой температуры нагнетания и высокого давления.</li> <li>• Высокая температура нагнетания Смотрите раздел 7.1-3-1. Код ошибки 1102.</li> <li>• Высокое давление Смотрите раздел 7.1-3-3. Код ошибки 1302 (во время работы).</li> </ul>
<p>2. Неисправность расширительного вентиля внутреннего блока.</p> <ul style="list-style-type: none"> <li>• Недостаточный поток хладагента из-за неисправности LEV (не достаточное открытие) или частота вращения компрессора не увеличивается из-за падения давления.</li> <li>• Утечка хладагента через LEV во время остановки блоков приводит к недостатку хладагента во время работы блоков.</li> </ul>	<p>Смотрите раздел 8.1-8. Поиск и устранение неисправностей LEV.</p>
<p>3. Неправильная скорость вращения вентилятора наружного блока.</p> <ul style="list-style-type: none"> <li>• Неисправность электродвигателя или платы, или снижение воздушного потока из-за загрязнения теплообменника.</li> <li>• Вентилятор не управляется должным образом из-за неправильного определения температуры наружного воздуха датчиком температуры.</li> <li>• Вентилятор не управляется должным образом из-за неправильного определения давления датчиком давления.</li> </ul>	<p>Смотрите следующие разделы: 7.3-7. Поиск и устранение неисправностей вентилятора наружного блока; 7.1-3-3. Код ошибки 1302 (во время работы).</p>







Причина	Метод проверки и способ устранения
4. Превышение длины фреоновых проводов. Существенная разница в холодопроизводительности из-за падение давления в соединительной магистрали. (При большой потери давления холодопроизводительность падает.)	Проверьте длину фреоновых проводов для определения влияния на снижение производительности. Падение давления в фреоновых проводах может быть рассчитано исходя из разницы температуры между температурой на выходе теплообменника внутреннего блока и температурой испарения (Te) на датчике 63LS. -> Устраните обнаруженные дефекты.
5. Неправильное сечение фреоновых проводов (тонкие).	Смотрите п. 1. Недостаточное увеличение частоты вращения компрессора на предыдущей странице. Смотрите раздел 6.1-9 и 6.2.-9. Расчет и регулировка количества хладагента.
6. Недостаточное количество хладагента. Частота вращения компрессора не увеличивается из-за высокой температуры нагнетания.	Проверьте разность температур перед и позади места засорения фреоновых проводов посторонним объектом (на стороне выше и ниже по потоку). Наличие существенной разности температур может говорить о засорении фреоновых проводов. -> Удалите посторонний объект из фреоновых проводов.
7. Засорение инородным объектом.	Проверьте температуру воздуха на входе внутреннего блока, а также замыкание воздушного потока с выхода внутреннего блока на его вход.
8. Температура воздуха на входе внутреннего блока слишком низкая (менее 15°C по влажному термометру).	Проверьте утечку хладагента внутри компрессора по температуре нагнетания (утечка приводит к увеличению температуры нагнетания).
9. Неисправность компрессора. Количество циркулирующего хладагента уменьшается из-за утечки (перетекания) хладагента в компрессоре.	Смотрите раздел 8.1-8. Поиск и устранение неисправностей LEV. Неисправность наиболее вероятна при малой или отсутствии разности температур между термисторами TH3 и TH6.
10. Неисправность LEV1. При неисправности LEV1 наружный блок не может поддерживать нормальное переохлаждение хладагента. При этом сокращается расход хладагента через внутренние блоки.	<ul style="list-style-type: none"> <li>• Проверьте термисторы.</li> <li>• Проверьте проводку.</li> </ul>
11. Неисправность датчиков TH3, TH6 и 63HS1 или неправильное подключение соединительных проводов. Неверное управление LEV1.	Смотрите раздел 8.1-8. Поиск и устранение неисправностей LEV.
12. Блокировка LEV2. Падение низкого давления вызванное засорением жидкостной трубы или потерей давления и, как результат, замедление потока хладагента, приводящее к повышению температуры нагнетания.	

## 8.1-3-2 В режиме обогрева блоки не работают с расчетной производительностью

## 1. Описание

Нормальная индикация на пульте управления при запуске режима обогрева, но недостаточная теплопроизводительность.

## 2. Причина, метод проверки и устранения

Причина	Метод проверки и способ устранения
<p>1. Недостаточное увеличение частоты вращения компрессора.</p> <ul style="list-style-type: none"> <li>• Неправильное определение давления датчиком.</li> <li>• Частота вращения компрессора не увеличивается из-за высокой температуры нагнетания.</li> <li>• Частота вращения компрессора не увеличивается из-за высокого давления.</li> </ul>	<p>1) Проверьте различие давления определяемого датчиком давления и реальным значением давления в системе с помощью светодиодного индикатора самодиагностики. --&gt; Если значение неточное, проверьте исправность датчиков давления. Смотрите раздел 8.1-5-1. Сравнение измерений датчика высокого давления и манометра. <b>Примечание.</b> Если давление испарения, определяемое датчиком высокого давления, выше реального давления в системе, то это может служить причиной недостаточной производительности. Установка SW4 (SW6-10: Выкл)</p> <p>Датчик высокого давления </p> <p>Датчик низкого давления </p> <ul style="list-style-type: none"> <li>• Подробности параметров SW смотрите в 9.1-1-1. Как считывать показания светодиодного индикатора.</li> </ul> <p>2) Проверьте различие температуры конденсации (Tc) и ее целевого значения (Tcm) с помощью индикатора самодиагностики. <b>Примечание.</b> Если Tc больше Tcm, то это может служить причиной недостаточной производительности. Установка SW4 (SW6-10: Выкл)</p> <p>Температура конденсации Tc </p> <p>Целевая температура конденсации Tcm </p> <ul style="list-style-type: none"> <li>• Подробности параметров SW смотрите в 9.1-1-1. Как считывать показания светодиодного индикатора.</li> </ul> <p><b>Примечание.</b> Частота вращения компрессора не увеличивается даже при Tc меньшим Tcm из-за высокой температуры нагнетания и высокого давления.</p> <ul style="list-style-type: none"> <li>• Высокая температура нагнетания Смотрите раздел 7.1-3-1. Код ошибки 1102.</li> <li>• Высокое давление Смотрите раздел 7.1-3-3. Код ошибки 1302.</li> </ul>
<p>2. Неисправность расширительного вентиля внутреннего блока.</p> <ul style="list-style-type: none"> <li>• Недостаточный поток хладагента из-за неисправности LEV (не достаточное открытие).</li> </ul>	<p>Смотрите раздел 8.1-8. Поиск и устранение неисправностей LEV.</p>
<p>3. Ошибка определения температуры датчиком фреонпровода внутреннего блока. Если температура, определяемая датчиком, выше реальной температуры, то расширительный вентиль LEV слишком сильно открывается для поддержания переохлаждения.</p>	<p>Проверьте термистор.</p>
<p>4. Неправильная скорость вращения вентилятора наружного блока.</p> <ul style="list-style-type: none"> <li>• Неисправность электродвигателя или платы, или уменьшение скорости воздушного потока, падение давления из-за загрязнения теплообменника приводят к высокой температуре нагнетания.</li> <li>• Вентилятор не управляется должным образом из-за неправильного определения температуры датчиком фреонпровода.</li> </ul>	<p>Смотрите раздел 8.1-7. Поиск и устранение неисправностей вентилятора наружного блока.</p>

Причина	Метод проверки и способ устранения
5. Нарушение теплоизоляции фреонпровода.	
6. Превышение длины фреонпроводов. Чрезмерная длина фреонпровода на стороне высокого давления приводит к потере давления, ведущему к увеличению высокого давления.	Проверьте длину фреонпроводов для определения влияния на снижение производительности. -> Замените фреонпровод.
7. Неправильное сечение фреонпроводов (тонкие).	
8. Засорение инородным объектом.	Проверьте разность температур выше и ниже по потоку заблокированной части фреонпровода. Если точное место засорения определить не удастся, проконтролируйте разность температур на элементах в режиме охлаждения. -> Удалите посторонний объект из фреонпровода.
9. Температура воздуха на входе внутреннего блока слишком высокая (более 28°C).	Проверьте температуру воздуха на входе внутреннего блока, а также замыкание воздушного потока с выхода внутреннего блока на его вход.
10. Недостаточное количество хладагента. Частота вращения компрессора не увеличивается из-за низкой температуры нагнетания. Возможно активирован режим сбора хладагента.	Смотрите п. 1. Недостаточное увеличение частоты вращения компрессора на предыдущей странице. Смотрите раздел 6.1-9 и 6.2-9. Расчет и регулировка количества хладагента.
11. Неисправность компрессора (также как при охлаждении).	Проверьте температуру нагнетания.
12. Блокировка LEV2. Падение низкого давления вызванное засорением жидкостной трубы или потерей давления и, как результат, замедление потока хладагента, приводящее к повышению температуры нагнетания.	Смотрите раздел 8.1-8. Поиск и устранение неисправностей LEV.

## 8.1-3-3 Наружные блоки периодически останавливаются

## 1. Описание

Наружный блок периодически останавливается во время работы.

## 2. Причина, метод проверки и устранения

Причина	Метод проверки и способ устранения
<p>Первая остановка не считается ошибкой, так как блок переходит в 3-минутный режим задержки повторного пуска по предварительной ошибке.</p> <p><b>Вид ошибки</b></p> <ol style="list-style-type: none"> <li>1) Ненормально высокое давление.</li> <li>2) Ненормальная температура нагнетания воздуха.</li> <li>3) Неисправность термистора теплоотвода.</li> <li>4) Неисправность термистора.</li> <li>5) Неисправность датчика давления.</li> <li>6) Превышение по току.</li> <li>7) Превышение количества хладагента.</li> </ol> <p><b>Примечания:</b></p> <ul style="list-style-type: none"> <li>• В режиме охлаждения следует дополнительно рассмотреть возможность активации защиты от обмерзания теплообменника внутреннего блока. (Обмерзание определяется на одном или всех внутренних блоках.)</li> <li>• При некоторых особых неисправностях даже вторая остановка системы не считается ошибкой. (Например, при неисправности термистора ошибка выдается только при третьей остановке системы.)</li> </ul>	<ol style="list-style-type: none"> <li>1) Проверьте предшествующий режим работы через отображение истории кодов предварительных ошибок на светодиодном индикаторе с помощью переключателя SW4.</li> <li>2) Перезапустите блок для поиска режима, при котором блок остановился, через отображение истории кодов предварительных ошибок на светодиодном индикаторе с помощью переключателя SW4. Смотрите соответствующий код ошибки.</li> </ol> <p>* При проверке режима защиты от обмерзания установите переключатель SW4 в положение индикации температуры теплообменника внутреннего блока. Следите за значением температуры.</p> <p>Смотрите раздел 9.1 Диагностический индикатор на печатной плате наружного блока PУНУ-P и PУНУ-EP.</p>

## 8.1-4 Проверка формы сигналов передачи и помех в сигнальной линии

### 8.1-4-1 M-NET

Управление системой осуществляется путем обмена данными между наружным блоком и внутренними блоками (ME-пультами управления) через сигнальную линию M-NET. Влияние помех на сигнальную линию прерывает нормальную передачу данных, что приводит к ошибкам в работе системы.

#### 1) Симптомы, свидетельствующие о наличии помех в сигнальной линии M-NET

Причина	Описание	Код ошибки	Описание кода ошибки
Помехи в сигнальной линии	Сигнал искажается и определяется как сигнал от устройства с другим адресом.	6600	Несколько устройств с одинаковым адресом.
	Форма сигнала передачи изменяется из-за помех, создающих новый сигнал.	6602	Аппаратная ошибка передающего процессора.
	Форма сигнала передачи изменяется из-за помех и сигнал не может быть принят нормально, что приводит к отсутствию подтверждения (АСК).	6607	Отсутствие АСК.
	Передача невозможна из-за мелких помех в линии.	6603	Шина сигнальной линии занята.
	Передача сигнала выполнена нормально, но сигнал подтверждения приема (АСК) или ответ не могут быть получены нормально из-за помех.	6607 6608	Отсутствие АСК. Отсутствие ответа.

#### 2) Проверка формы сигнала передачи

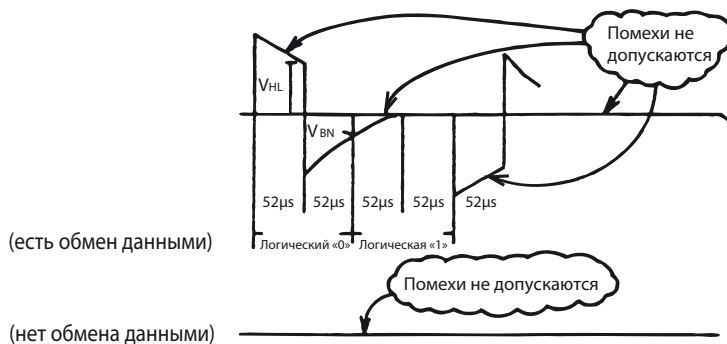

#### Проверка формы сигнала передачи

Проверьте форму сигнала сигнальной линии с помощью осциллографа. Должны соблюдаться следующие условия.

- 1) Малые колебания (помехи) не должны присутствовать в сигнале передачи. (Минутные помехи (примерно 1 В) могут создаваться преобразователем постоянного тока или работой инвертора; однако эти помехи не являются проблемой при заземлении экрана сигнальной линии.)
- 2) Значение напряжения сигнала передачи должно быть в следующих интервалах:

Логический уровень	Значение напряжения
0	$V_{NL} = 2,5 \text{ В}$ и более
1	$V_{BN} = 1,3 \text{ В}$ и менее

## 3) Метод проверки и устранения

## 1) Меры по устранению помех

Если проверка формы сигналов передачи подтверждает наличие помех или определяется один из кодов ошибки, указанных в п. 1), то производите проверку по приведенной ниже таблице.

	Определение кода неисправности	Метод проверки и устранения
Проверьте соединения	1. Кабели сигнальной линии и питания проложены не слишком близко.	Кабели сигнальной линии должны быть проложены на расстоянии не менее 5 см от кабелей электропитания. Эти кабели прокладываются в разных кабельных каналах.
	2. Сигнальная линия не связана с сигнальными линиями других систем.	Сигнальная линия должна быть изолирована от других сигнальных линий. В противном случае могут возникать неисправности.
	3. Для сигнальной линии использован соответствующий кабель.	Используйте для сигнальной линии соответствующий кабель. Тип: экранированный кабель CVVS/CPEVS/MVVS (для ME-пульта управления). Диаметр: не менее 1,25 мм <sup>2</sup> (Провод МА-пульта управления: 0,3 ~ 1,25 мм <sup>2</sup> )
	4. Соединен ли экран сигнальной линии последовательно с клеммными колодками внутреннего блока?	Сигнальная линия соединена последовательно двумя проводами. Экран провода должен быть соединен так же. В противном случае могут возникать помехи в линии.
Проверьте заземление	5. Заземлен ли экран кабеля межблочной сигнальной линии на клеммах заземления наружного блока?	Соедините экран кабеля межблочной сигнальной линии с клеммой заземления наружного блока ( $\uparrow$ ). Если заземление не выполнено, то помехи в сигнальной линии приведут к искажению сигнала передачи.
	6. Проверьте экран кабеля сигнальной линии централизованного управления.	Кабель сигнальной линии централизованного управления менее подвержен влиянию помех, когда он заземлен на наружном блоке, в котором переставлена перемычка из разъема CN41 в CN40 или на блоке питания. Защита от помех различна в зависимости от длины сигнальных линий, количества подключенных устройств, типов подключенных контроллеров и места их установки. Поэтому прокладка сигнальной линии централизованного управления должна выполняться следующим образом. 1. Отсутствие заземления Заземлите экран кабеля сигнальной линии на наружном блоке, в котором перемычка переставлена из разъема CN41 в CN40 или на блоке питания. 2. Если ошибка возникает даже при заземлении сигнальной линии в одной точке, заземлите экран на всех наружных блоках.

## 2) Проверьте следующее при возникновении ошибки «6607» или отображении «НО» на дисплее пульта управления.

Причина	Метод проверки и устранения
7. Длина наибольшего отрезка сигнальной линии 200 м или более.	Убедитесь, что длина наибольшего отрезка сигнальной линии от наружного блока до внутреннего блока или до пульта управления не превышает 200 м.
8. Для сигнальной линии используется не соответствующий тип кабеля.	Используйте для сигнальной линии соответствующий кабель. Тип: экранированный кабель CVVS/CPEVS/MVVS (для ME-пульта управления). Диаметр: не менее 1,25 мм <sup>2</sup> (Провод МА-пульта управления: 0,3 ~ 1,25 мм <sup>2</sup> )
9. Неисправна плата наружного блока.	Замените плату управления наружного блока или плату питания сигнальной линии.
10. Неисправна плата внутреннего блока или неисправен пульт управления.	Замените плату внутреннего блока или пульт управления.
11. МА-пульт управления подключен к сигнальной линии M-NET.	Подключите МА-пульт управления к клеммной колодке для МА-пульта управления (TB15).

## 8.1-4-2 МА-пульт управления

Для обмена данными между МА-пультом управления и внутренним блоком используется токовая импульсно-частотная модуляция.

## 1) Симптомы, вызванные влиянием помех на сигнальную линию

Если помехи генерируются в сигнальной линии и обмен данными между МА-пультом управления и внутренним блоком нарушается на 3 минуты подряд, то отображается код ошибки передачи МА-пульта (6831).

## 2) Проверка характеристик передачи и формы сигналов

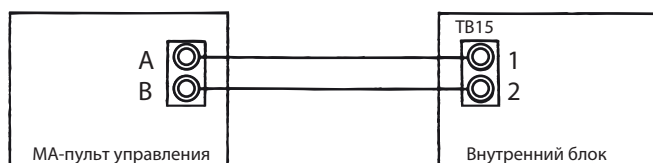

A, B: соблюдение полярности не требуется

Напряжение между клеммами 1 - 2:  
как на блоке питания (9 ~ 12 В пост. тока)

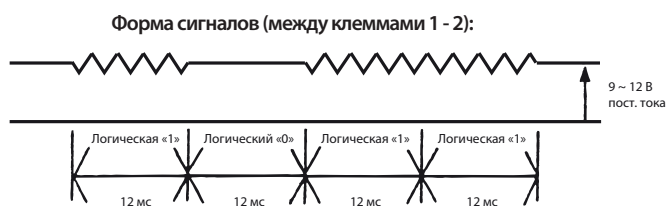

① Удовлетворяет формуле 12 мс/бит  $\pm$  5%

② Значение напряжения между клеммами 1-2 должно быть 9 ~ 12 В пост. тока.

## 8.1-5 Устройство и поиск и устранение неисправностей датчика давления

## 8.1-5-1 Сравнение измерений датчика высокого давления и манометра

С помощью установки переключателей настройки цифрового дисплея (SW4 (при SW6-10 в положение Выкл)), как показано на рисунке ниже, давление измеряемое датчиком высокого давления отображается на светодиодном индикаторе LED1 на плате управления.



• Подробности настройки параметров SW смотрите в 9.1-1-1. Как считывать показания светодиодного индикатора.

1. При выключенной системе (датчиках) сравните значения давления измеренное манометром и давление отображаемое на индикаторе самодиагностики LED1.
  - 1) Если давление измеренное манометром между 0 и 0,098 МПа, то это говорит об утечке газообразного хладагента.
  - 2) Если давление отображаемое на индикаторе самодиагностики LED1 между 0 и 0,098 МПа, то, возможно, разъем неисправен или отключен от платы. Проверьте разъем и далее смотрите п. 4).
  - 3) Если давление отображает на индикаторе самодиагностики LED1 превышает 4,15 МПа, перейдите к п. 3.
  - 4) В случаях отличных от 1), 2) или 3), сравните показания при работающей системе (датчиках). Перейдите к п. 2.
2. Сравните давление измеренное манометром и давление отображаемое на индикаторе самодиагностики LED1 во время работы датчиков. (Сравнивайте давление в единицах измерения МПа.)
  - 1) Если разность давлений не превышает 0,098 МПа, то датчик высокого давления и плата управления исправны.
  - 2) Если разность давлений превышает 0,098 МПа, то датчик высокого давления неисправен (ухудшение производительности).
  - 3) Если показания давления на индикаторе самодиагностики LED1 не изменяются, то датчик высокого давления неисправен.
3. Отключите датчик высокого давления от платы управления для проверки давления на индикаторе самодиагностики LED1.
  - 1) Если показания давления на индикаторе LED1 между 0 и 0,098 МПа, то датчик высокого давления неисправен.
  - 2) Если давление отображаемое на индикаторе LED1 примерно 4,15 МПа, то плата управления неисправна.
4. Отключите датчик высокого давления от платы управления и замкните контакты 2 и 3 разъема датчика (63HS1) для проверки давления на индикаторе самодиагностики LED1.
  - 1) Если показания давления отображаемые на индикаторе LED1 превышают 4,15 МПа, то датчик высокого давления неисправен.
  - 2) В других случаях отличных от 1) выше, неисправна плата управления.

## 8.1-5-2 Устройство датчика высокого давления (63HS1)

Схема подключения датчика высокого давления показана на рисунке ниже.

Питание датчика, 5 В постоянного тока, подается по красному и черному проводам; напряжение, соответствующее давлению, выводится по белому и черному проводам. Значение этого напряжения преобразуется микропроцессором в показания соответствующего давления. Выходное напряжение 0,071 В соответствует давлению 0,098 МПа.

**Примечание.**

Датчик давления подключается через разъем. Нумерация контактов разъема на датчике отличается от нумерации контактов на плате управления.

	На датчике	На плате
Vcc	Контакт 1	Контакт 3
Vout	Контакт 2	Контакт 2
GND	Контакт 3	Контакт 1

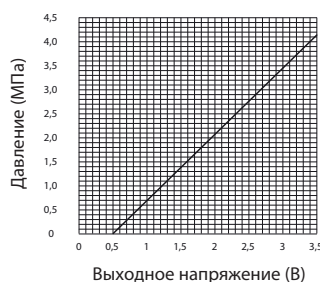
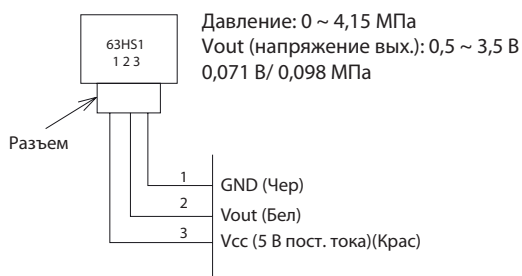



## 8.1-5-3 Сравнение измерений датчика низкого давления и манометра

С помощью установки переключателей настройки цифрового дисплея (SW4 (при SW6-10 в положение Выкл)), как показано на рисунке ниже, давление измеряемое датчиком низкого давления отображается на светодиодном индикаторе LED1 на плате управления.



• Подробности настройки параметров SW смотрите в 9.1-1-1. Как считывать показания светодиодного индикатора.

1. При выключенной системе (датчиках) сравните значения давления измеренное манометром и давление отображаемое на индикаторе самодиагностики LED1.
  - 1) Если давление измеренное манометром между 0 и 0,098 МПа, то это говорит об утечке газообразного хладагента.
  - 2) Если давление отображаемое на индикаторе самодиагностики LED1 между 0 и 0,098 МПа, то, возможно, разъем неисправен или отключен от платы. Проверьте разъем и далее смотрите п. 4).
  - 3) Если давление отображаемое на индикаторе самодиагностики LED1 превышает 1,7 МПа, перейдите к п. 3.
  - 4) В случаях отличных от 1), 2) или 3), сравните показания при работающей системе (датчиках). Перейдите к п. 2.
  
2. Сравните давление измеренное манометром и давление отображаемое на индикаторе самодиагностики LED1 во время работы датчиков. (Сравнивайте давление в единицах измерения МПа.)
  - 1) Если разность давлений не превышает 0,03 МПа, то датчик низкого давления и плата управления исправны.
  - 2) Если разность давлений превышает 0,03 МПа, то датчик низкого давления неисправен (ухудшение производительности).
  - 3) Если показания давления на индикаторе самодиагностики LED1 не изменяются, то датчик низкого давления неисправен.
  
3. Отключите датчик низкого давления от платы управления для проверки давления на индикаторе самодиагностики LED1.
  - 1) Если показания давления на индикаторе LED1 между 0 и 0,098 МПа, то датчик низкого давления неисправен.
  - 2) Если давление отображаемое на индикаторе LED1 примерно 1,7 МПа, то плата управления неисправна.
    - Если температура наружного воздуха 30°C или ниже, то неисправна плата управления.
    - Если температура наружного воздуха превышает 30°C, перейдите к п. 5).
  
4. Отключите датчик низкого давления от платы управления и замкните контакты 2 и 3 разъема датчика (63LS: CN202) для проверки давления на индикаторе самодиагностики LED1.
  - 1) Если показания давления отображаемые на индикаторе LED1 превышают 1,7 МПа, то датчик низкого давления неисправен.
  - 2) В других случаях отличных от 1) выше, неисправна плата управления.
  
5. Отключите датчик высокого давления (63HS1) от платы управления и подключите его вместо датчика низкого давления (63LS) для проверки давления на индикаторе самодиагностики LED1.
  - 1) Если показания давления отображаемые на индикаторе LED1 превышают 1,7 МПа, то неисправна плата управления.
  - 2) В других случаях отличных от 1) выше, неисправен датчик низкого давления.

## 8.1-5-4 Устройство датчика низкого давления (63LS)

Схема подключения датчика низкого давления показана на рисунке ниже.

Питание датчика, 5 В постоянного тока, подается по красному и черному проводам; напряжение, соответствующее давлению, выводится по белому и черному проводам. Значение этого напряжения преобразуется микропроцессором в показания соответствующего давления. Выходное напряжение 0,173 В соответствует давлению 0,098 МПа.

### Примечание.

Датчик давления подключается через разъем. Нумерация контактов разъема на датчике отличается от нумерации контактов на плате управления.

	На датчике	На плате
Vcc	Контакт 1	Контакт 3
Vout	Контакт 2	Контакт 2
GND	Контакт 3	Контакт 1

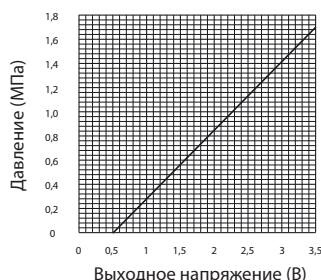
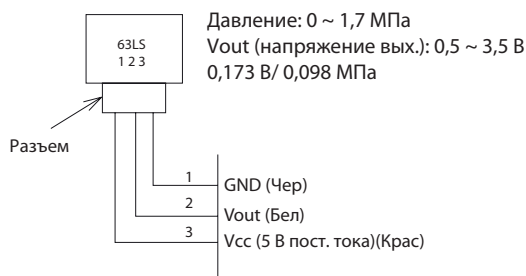



## 8.1-6 Поиск и устранение неисправностей электромагнитного клапана

Проверьте, соответствует ли выходной сигнал платы управления срабатыванию электромагнитного клапана. Установка переключателя самодиагностики (SW4), показанная на рисунке ниже, приводит к подаче сигнала на включение (ON) каждого реле, выводимого на светодиоды. Каждый светодиод показывает включены (ON) или выключены (OFF) реле для соответствующих частей. Светодиоды включаются, когда включаются реле.

**Примечание.**

Когда реле включается, цепи на некоторых элементах замыкаются. Смотрите указанные ниже инструкции.

SW4 (SW6-10: Выкл)		Дисплей							
		LD1	LD2	LD3	LD4	LD5	LD6	LD7	LD8
	Верхний	21S4a	SV10	CH11		SV1a		SV2 (PУНУ-EP)	SV11
	Нижний			21S4b	SV5b				
	Верхний					21S4c		SV9	
	Нижний								

- Подробности настройки параметров SW смотрите в 9.1-1-1. Как считывать показания светодиодного индикатора.
- При возникновении неисправности клапана проверьте, правильно ли подсоединена катушка электромагнитного клапана, подключен ли вводной провод катушки, правильно ли подключен разъем к плате или подключен ли провод к разъему.

**1. В случае 21S4a (4-ходовой клапан)**

Электропитание не подается на клапан:

Проводит электрический ток между выходом маслоотделителя и теплообменником и между газовым шаровым вентилем (BV1) и аккумулятором для замыкания цепи для цикла охлаждения.

Электропитание подается на клапан:

Проводит электрический ток между маслоотделителем и газовым шаровым вентилем и между теплообменником и аккумулятором для цикла обогрева.

Проверьте светодиодный дисплей и температуру на входе и выходе 4-ходового клапана для проверки отсутствия неисправностей клапана и прохождения электротока. При проверке температуры не прикасайтесь к фреонопроводу, так как труба на стороне маслоотделителя будет горячей.

**Примечание.**

Не прикладывайте излишнее усилие во избежание деформации корпуса, что может привести к неисправности внутренних частей клапана.

**2. В случае 21S4b (4-ходовой клапан), 21S4c (4-ходовой клапан) (только для модели P450 (PУНУ-P) и для моделей EP400~EP500 (PУНУ-EP)).**

Электропитание не подается на клапан:

Проводит электрический ток между выходом маслоотделителя и теплообменником 1 (верхний теплообменник) и открывает и закрывает контур теплообменника для циклов обогрева и охлаждения.

Электропитание подается на клапан:

Проводит электрический ток между теплообменником и аккумулятором и клапан открывает или закрывает контур теплообменника при охлаждении или обогреве.

Исправность клапана можно проверить путем проверки светодиодного индикатора и по звуку переключения; однако проверка по звуку может быть затруднена из-за совпадения звука переключения клапана 21S4b и 21S4c. В этом случае проверьте температуру на входе и выходе 4-ходового клапана для проверки прохождения электротока.

**Примечание.**

- Не дотрагивайтесь до клапана при проверке температуры, так как он будет горячий.
- Не прикладывайте излишнее усилие во избежание деформации корпуса, что может привести к неисправности внутренних частей клапана.

**3. В случае SV1a (клапан байпаса)**

Этот электромагнитный клапан открыт, когда на него подано электропитание (реле включено).

- 1) При запуске компрессора клапан SV1a открывается на 4 минуты. Работу клапана можно проверить по светодиодному индикатору LED или по характерному звуку закрытия.
- 2) Положение клапана можно определить путем измерения и контроля изменений температуры фреонпровода ниже по потоку от клапана SV1a, при включенном питании клапана. Даже если клапан закрыт, то по капиллярной трубке рядом с клапаном будет течь хладагент с высокой температурой. (Температура зоны ниже по потоку при закрытом клапане не будет низкой.)

**4. В случае SV5b (2-ходовой клапан), SV5c (2-ходовой клапан) (только для моделей P450 (PУНУ-P) и для моделей EP300~EP450 (PУНУ-EP))**

Этот электромагнитный клапан закрыт, когда на него подано электропитание. Работу клапана можно проверить по светодиодному индикатору LED и или по звуку переключения. В режиме охлаждения SV5b и 21S4b, SV5c и 21S4c переключаются одновременно, что затрудняет проверку работы SV5b и SV5c по звуку переключения. В этом случае для проверки работы этих клапанов используется измерение температуры хладагента в трубе перед и после SV5b и SV5c.

**5. В случае SV9 (соленоидный клапан)**

Этот электромагнитный клапан открыт, когда на него подано электропитание. Работу клапана можно проверить по светодиодному индикатору LED или по звуку переключения.

**6. В случае SV2 (соленоидный клапан)**

Этот электромагнитный клапан открыт, когда на него подано электропитание. Работу клапана можно проверить по светодиодному индикатору LED или по звуку переключения.

**7. В случае SV10 (соленоидный клапан)**

Этот электромагнитный клапан открыт, когда на него подано электропитание. Работу клапана можно проверить по светодиодному индикатору LED или по звуку переключения.

**8. В случае SV11 (соленоидный клапан)**

Этот электромагнитный клапан открыт, когда на него подано электропитание. Работу клапана можно проверить по светодиодному индикатору LED или по звуку переключения.

**Примечание.**

Не прикладывайте излишнее усилие во избежание деформации корпуса, что может привести к неисправности внутренних частей клапана.

**8.1-7 Поиск и устранение неисправностей вентилятора наружного блока****1) Электродвигатель вентилятора**

- Для проверки управляющего сигнала вентилятора проверьте состояние выходного сигнала инвертора на светодиодном индикаторе самодиагностики LED.
- При запуске вентилятор вращается с максимальной скоростью в течение 5 секунд.
- При установке dip-переключателя SW4 (при SW6-10 в положении Выкл) в положение показанное на рисунке ниже, появляется выходной сигнал инвертора (в %). Величина 100% указывает на полную скорость вращения, а величина 0% указывает на остановку. (Вентилятор 2 только на модели P450 (PУНУ-P) и на моделях EP400~EP500 (PУНУ-EP))

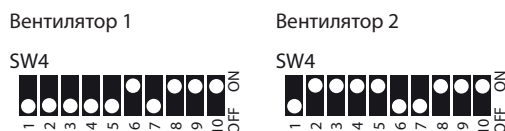

- Подробности настройки параметров SW смотрите в 9.1-1-1. Как считывать показания светодиодного индикатора.

- Частота вращения вентилятора изменяется при работе системы.
- Если вентилятор не работает или при работе возникает ненормальная вибрация, то возможна неисправность платы вентилятора или неисправность электродвигателя. При проверке электродвигателя вентилятора при отключении питания, обязательно отключите проводку электродвигателя от платы вентилятора. При неисправности платы вентилятора, двигатель вентилятора будет плавно вращаться.

Смотрите подробности в следующих разделах:

- 8.1-9-7. Проверка отказа заземления двигателя вентилятора и проблемы сопротивления обмотки;
- 8.1-9-8. Проверка цепи обнаружения ошибок платы вентилятора без нагрузки;
- 8.1-9-9. Проверка повреждений инвертора вентилятора без нагрузки;
- 8.1-9-10. Проверка повреждений инвертора вентилятора под нагрузкой.

## 8.1-8 Поиск и устранение неисправностей LEV

### 8.1-8-1 Общий обзор работы расширительного клапана

LEV (внутренний блок: линейный расширительный клапан) и LEV2 (наружный блок: линейный расширительный клапан) являются клапанами с приводом от шагового двигателя и работают под управлением импульсных сигналов от плат управления внутреннего и наружного блоков.

#### 1. LEV внутреннего блока и LEV наружного блока (LEV2)

Открытие клапана изменяется в соответствии с количеством импульсов.

- 1) Плата управления внутреннего блока и LEV (внутренний блок: линейный расширительный вентиль)

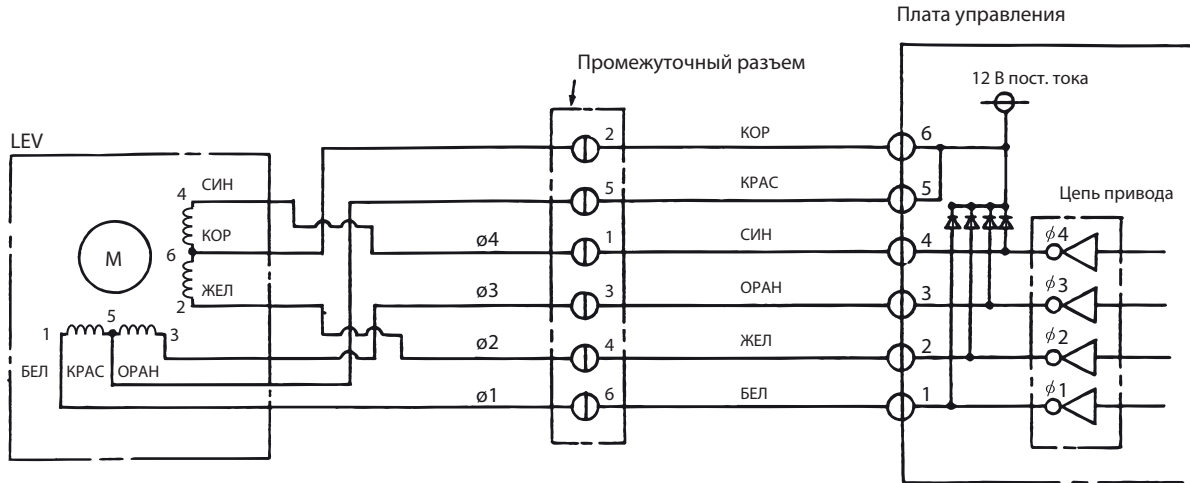

**Примечание.**

Номера контактов на плате управления и на промежуточном разъеме разные. Проверьте цвет провода для определения номера.

- 2) Плата управления наружного блока и LEV (наружный блок: линейный расширительный вентиль)

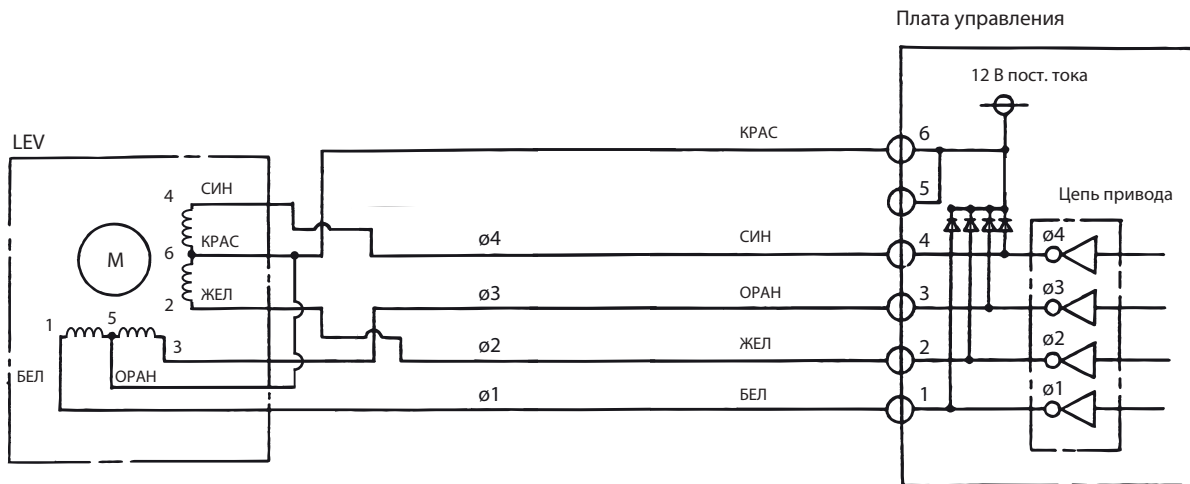

## 3) Выходные импульсные сигналы управления и работа клапана

Выход (фаза)	Состояние выхода			
	1	2	3	4
ø1	Вкл	Выкл	Выкл	Вкл
ø2	Вкл	Вкл	Выкл	Выкл
ø3	Выкл	Вкл	Вкл	Выкл
ø4	Выкл	Выкл	Вкл	Вкл

Управляющие импульсы подаются в указанной последовательности

закрытие клапана: 1 → 2 → 3 → 4 → 1

открытие клапана: 4 → 3 → 2 → 1 → 4

\*1. В неподвижном (статическом) положении все сигналы Выкл.

\*2. Если подаются неправильные выходные сигналы на двигатель или на линиях присутствует постоянное напряжение (вместо импульсов), то двигатель не может работать плавно - дергается и вибрирует.

## 4) Алгоритм управления клапаном

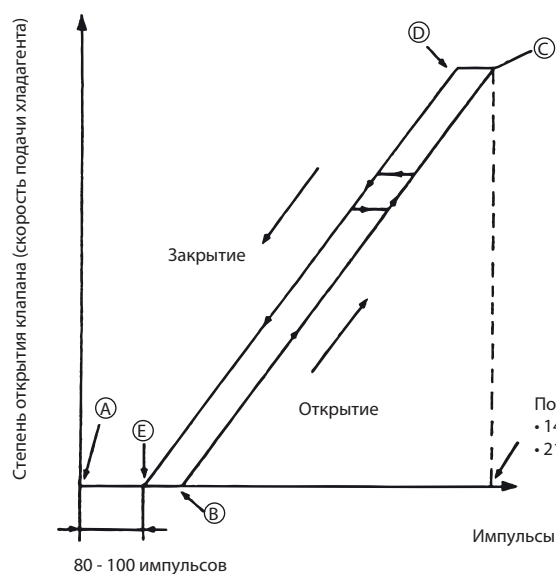

\* После включения питания плата внутреннего блока посылает сигнал 2200 импульсов на LEV внутреннего блока и сигнал 3200 импульсов на LEV наружного блока для определения положения клапана и приведения клапана в положение обозначенное (A) на диаграмме.

При плавной работе клапана звука переключения или вибрации не возникает, однако, при изменении импульса от (E) до (A) на схеме или при закрытии клапана генерируется звук.

Независимо от того, генерируется звук переключения или нет, переключение клапана можно определить установив отвертку на клапан и приложив ее ручку к уху.

\*1. Открытие LEV может быть больше в зависимости от рабочего состояния.

## 2. LEV наружного блока (LEV1)

Открытие клапана изменяется в соответствии с количеством импульсов.

- 1) Соединения между платой управления наружного блока и LEV1 (наружный блок: линейный расширительный вентиль)

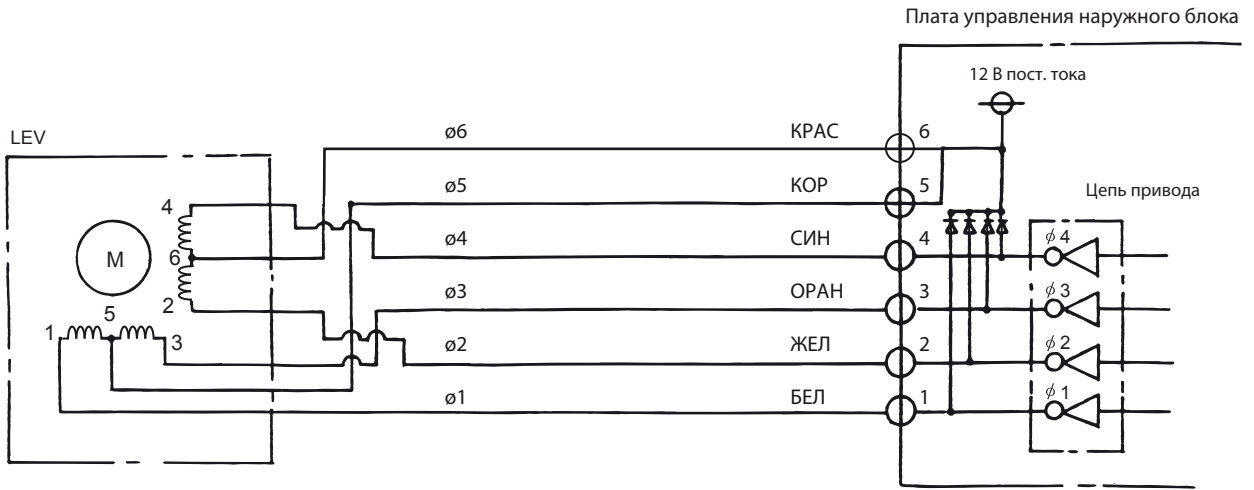

- 2) Выходные импульсные сигналы управления и работа клапана

Выход (фаза)	Состояние выхода							
	1	2	3	4	5	6	7	8
φ1	Вкл	Выкл	Выкл	Выкл	Выкл	Выкл	Вкл	Вкл
φ2	Вкл	Вкл	Вкл	Выкл	Выкл	Выкл	Выкл	Выкл
φ3	Выкл	Выкл	Вкл	Вкл	Вкл	Выкл	Выкл	Выкл
φ4	Выкл	Выкл	Выкл	Выкл	Вкл	Вкл	Вкл	Вкл

Управляющие импульсы подаются в указанной последовательности

открытие клапана: 1 → 2 → 3 → 4 → 5 → 6 → 7 → 8 → 1  
 закрытие клапана: 8 → 7 → 6 → 5 → 4 → 3 → 2 → 1 → 8

- \*1. В неподвижном (статическом) положении все сигналы Выкл.
- \*2. Если подаются неправильные выходные сигналы на двигатель или на линиях присутствует постоянное напряжение (вместо импульсов), то двигатель не может работать плавно - дергается и вибрирует.

- 3) Алгоритм управления клапаном

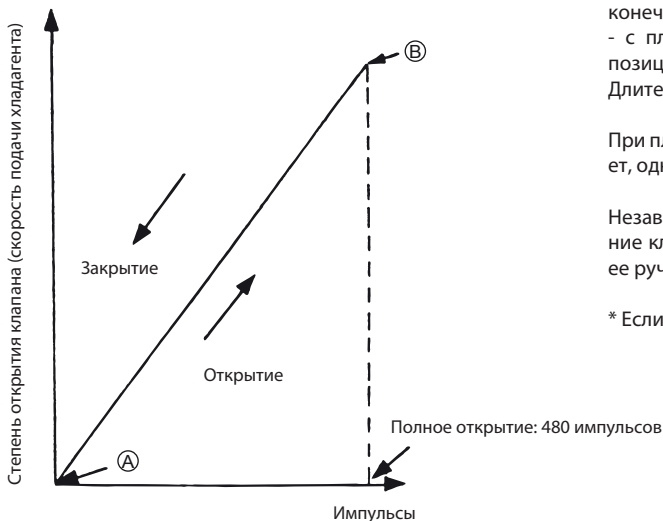

- \* После включения питания система запускает алгоритм определения конечного положения клапана:  
 - с платы внутреннего блока на LEV подается сигнал 520 импульсов и позиция клапана фиксируется (он должен быть установлен в положение A). Длительность сигнала около 17 секунд.

При плавной работе клапана звука переключения или вибрации не возникает, однако, при закрытии клапана генерируется звук.

Независимо от того, генерируется звук переключения или нет, переключение клапана можно определить установив отвертку на клапан и приложив ее ручку к уху.

- \* Если жидкий хладагент течет внутри LEV, шум может стать менее заметным.

## 8.1-8-2 Возможные проблемы и их решения

**Примечание.**

Технические характеристики расширительных клапанов наружного блока и внутреннего блока различны. Поэтому способы устранения неисправностей могут быть разными. Убедитесь в том, что способ устранения неисправности, указанный для соответствующего клапана LEV, соответствует указанному в правом столбце.

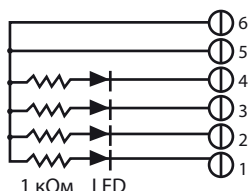
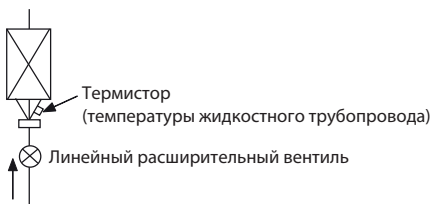
Режим неисправности	Метод идентификации	Способ устранения	Целевой LEV
Отказ цепи привода микропроцессора	<p>Отсоедините разъем платы управления и подсоедините контрольный светодиодный узел LED, как показано на рисунке ниже.</p>  <p>Сопротивление: 0,25 Вт, 1 кОм LED: 15 В пост. тока, 20 мА или более</p> <p>При включении основного питания, выходные импульсные сигналы платы внутреннего блока подаются на клапан LEV внутреннего блока в течение 10 секунд, а выходные импульсные сигналы платы наружного блока подаются на клапан LEV наружного блока в течение 17 секунд. Если какой-либо светодиод остается включенным или не включается, то это означает неисправность цепи привода (платы управления).</p>	Если существует проблема связанная с цепью привода, замените плату управления.	Внутренний Наружный
Механизм клапана LEV заблокирован	Если клапан LEV заблокирован, то электродвигатель привода работает в холостом режиме и издает негромкий кликающий звук. Появление такого звука при полностью открытом или закрытом клапане говорит о неисправности.	Замените LEV	Внутренний Наружный
Обрыв или короткое замыкание катушки LEV	Измерьте сопротивление катушки (КРАС-БЕЛ, КРАС-ОРАН, КОР-ЖЕЛ, КОР-СИН) с помощью тестера. Если сопротивление 150 Ом $\pm$ 10%, LEV в норме.	Замените катушку LEV	Внутренний
	Измерьте сопротивление катушки (КРАС-БЕЛ, КРАС-ОРАН, КРАС-ЖЕЛ, КРАС-СИН) с помощью тестера. Если сопротивление 100 Ом $\pm$ 10%, LEV в норме.	Замените катушку LEV	Наружный (LEV2a, LEV2b)
	Измерьте сопротивление катушки (КРАС-БЕЛ, КРАС-ОРАН, КОР-ЖЕЛ, КОР-СИН) с помощью тестера. Если сопротивление 46 Ом $\pm$ 3%, LEV в норме.	Замените катушку LEV	Наружный (LEV1)
Неплотное закрытие (утечка из клапана)	<p>Для проверки утечки хладагента клапана LEV внутреннего блока запустите данный внутренний блок в режиме вентиляции, а другие внутренние блоки в режиме охлаждения. Затем проверьте значение температуры жидкого хладагента (TH22) с помощью светодиодного индикатора LED. Когда блок работает в режиме вентиляции, клапан LEV полностью закрыт и температура, измеренная термистором, не должна быть низкой. В случае утечки, температура будет низкой. Если температура чрезмерно низкая по сравнению с температурой входящего воздуха отображаемой на пульте управления, то это означает, что LEV закрыт не полностью, однако, в случае небольшой утечки необязательно заменять LEV, если это не отражается на других элементах системы.</p> 	Если величина утечки большая, замените LEV.	Внутренний
Неправильное соединение проводов в разьеме или плохой контакт	<ol style="list-style-type: none"> <li>1. Проверьте контакты разъема и визуально проверьте цвета проводов.</li> <li>2. Отключите разъем платы управления и проверьте целостность обмоток с помощью тестера.</li> </ol>	Проверьте целостность в точках, где возникает ошибка.	Внутренний Наружный

### 8.1-8-3 Процедура снятия катушки с расширительного клапана

#### 1. LEV наружного блока (LEV1)

##### 1) Компоненты LEV

Как показано на рисунке, LEV наружного блока сделан таким образом, что катушку можно снять с корпуса клапана.

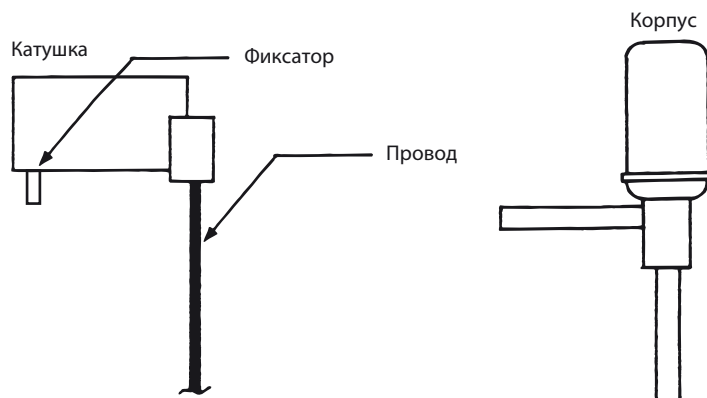

##### 2) Снятие катушки

Надежно зафиксируйте нижнюю часть корпуса (часть А на рисунке ниже) так, что корпус будет неподвижен, затем снимите катушку потянув ее вверх. Если катушку снимается без фиксации корпуса, то из-за прилагаемого усилия может быть повреждена трубка подходящая к клапану.

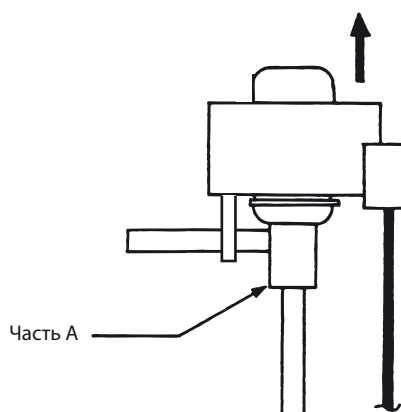

##### 3) Установка катушки

Надежно зафиксируйте нижнюю часть корпуса (часть А на рисунке ниже) так, что корпус будет неподвижен, затем наденьте катушку сверху и аккуратно вставьте фиксатор в трубку на корпусе. Если катушку устанавливать без фиксации корпуса, то из-за прилагаемого усилия может быть повреждена трубка подходящая к клапану.

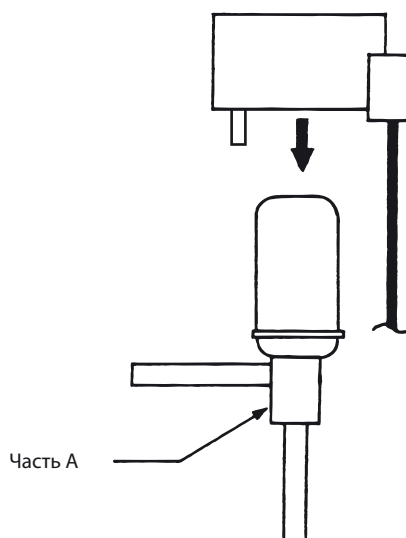



## 2. LEV наружного блока (LEV2a, LEV2b)

## 1) Компоненты

Как показано на рисунке, LEV наружного блока сделан таким образом, что катушку можно снять с корпуса клапана.

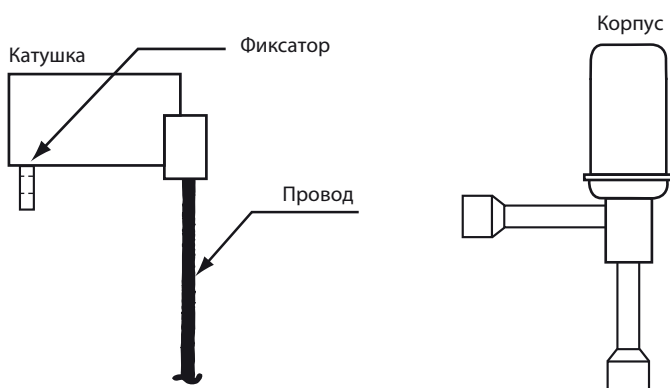

## 2) Снятие катушки

Надежно зафиксируйте нижнюю часть корпуса (часть А на рисунке ниже) так, что корпус будет неподвижен, затем поверните катушку. Проверьте, что фиксатор удален и снимите катушку потянув ее вверх. Если катушку снимается без фиксации корпуса, то из-за прилагаемого усилия может быть повреждена трубка подходящая к клапану.

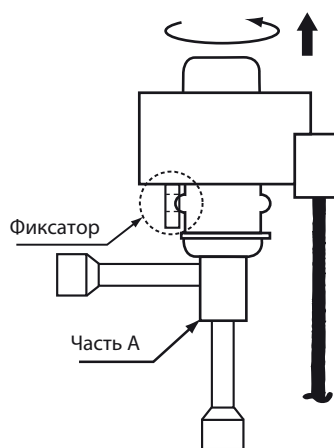

## 3) Установка катушки

Надежно зафиксируйте нижнюю часть корпуса (часть А на рисунке ниже) так, что корпус будет неподвижен, затем наденьте катушку сверху и поворачивайте катушку до тех пор, пока фиксатор не будет установлен правильно на корпусе LEV. Если катушку устанавливать без фиксации корпуса, то из-за прилагаемого усилия может быть повреждена трубка подходящая к клапану.

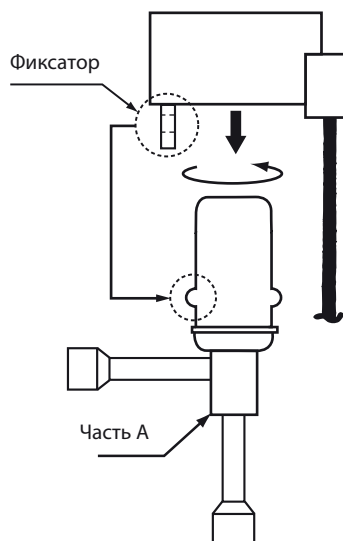

## 8.1-9 Поиск и устранение неисправностей инвертора

## 8.1-9-1 Проблемы связанные с инвертором и их разрешение

• Если обнаружена неисправность компрессора, замените только компрессор. (В случае неисправности компрессора перегрузка по току может воздействовать на инвертор, но питание автоматически отключится при обнаружении перегрузки по току для защиты инвертора от повреждения.)

Убедитесь в правильности установки переключателей выбора модели на наружном блоке (dip-переключатели SW5-3 ~ 5-8 на плате управления наружного блока). Смотрите раздел 7.1-9-2. Код ошибки 7101.

• Если обнаружена неисправность только двигателя вентилятора, замените только двигатель вентилятора. (В случае неисправности двигателя вентилятора перегрузка по току может воздействовать на инвертор, но питание автоматически отключится при обнаружении перегрузки по току для защиты инвертора от повреждения.)

• В случае обнаружения неисправности инвертора замените неисправные компоненты.

• В случае обнаружения неисправности и компрессора и инвертора замените неисправные компоненты обоих устройств.

## 1. Проблемы связанные с инвертором: поиск и устранение неисправностей

- 1) Инвертор содержит электролитический конденсатор большой мощности и остаточное напряжение, которое остается после отключения основного питания, представляет опасность поражения электрическим током. Перед осмотром блока управления выключите питание, подождите не менее 10 минут и убедитесь, что напряжение на клеммах FT-P и FT-N или клеммах SC-P и SC-N на плате инвертора не превышает 20 В пост. тока. (Разряд конденсатора после отключения основного питания происходит в течение, примерно, 10 минут.)
- 2) Перед началом работ по техническому обслуживанию отключите разъем CN1NV на плате вентилятора наружного блока и CN1 на плате инвертора (или CNFAN2 на плате конденсаторов). Перед подключением или отключением разъемов убедитесь, что вентилятор наружного блока не вращается и напряжение конденсатора основной цепи не превышает 20 В пост. тока. Если вентилятор наружного блока вращается из-за сильного ветра, конденсатор основной цепи будет под напряжением, что представляет опасность поражения электрическим током. Смотрите подробности на табличке с электрической схемой.
- 3) Перед подключением проводки к TB7 убедитесь, что напряжение не превышает 20 В пост. тока.
- 4) После завершения работ по техническому обслуживанию подключите разъем CN1NV на плате вентилятора и разъем CN1 на плате инвертора (или разъем CNFAN2 на плате конденсаторов).
- 5) Если винты разъемов не закреплены, это может привести к неисправности IPM-модуля инвертора. Если проблема возникает после замены некоторых частей, это часто случается по причине перепутанных проводов. Проверьте правильность подключения проводов, винты, разъемы и ножевые клеммы.
- 6) Для предупреждения повреждения печатной платы не подключайте и не отключайте разъемы инвертора при включенном основном питании.
- 7) Ножевые клеммы имеют защелку. Убедитесь, что клеммы надежно зафиксированы при подключении.



- 8) При замене IPM- или IGBT-модуля нанесите тонкий слой термопасты поставляемой с этими модулями. В случае попадания, удалите пасту с клемм.
- 9) Нарушение проводки компрессора может привести к неисправности компрессора. Подключите проводку с правильным чередованием фаз.
- 10) Когда питание включено, компрессор и нагреватель находятся под напряжением, даже если они не работают. Перед включением питания отключите все провода питания от клеммной колодки компрессора и измерьте сопротивление изоляции компрессора. Проверьте заземление компрессора. Если сопротивление изоляции 1,0 мОм или меньше, подключите все провода питания к компрессору и нагревателю и включите питание наружного блока (для испарения жидкого хладагента в компрессоре.)

	Код ошибки/описание неисправности	Меры/средства проверки
1	Ошибки инвертора 4250, 4255, 4256, 4220, 4225, 4226, 4230, 4240, 4260, 5301, 5305, 5306, 0403.	Примите меры соответствующие кодам ошибок и предварительным кодам ошибок. (Смотрите 7.1-1. Списки кодов ошибок и предварительных кодов ошибок.
2	Сработал главный автоматический выключатель.	Смотрите 8-9-12. Проверка при срабатывании главного автоматического выключателя без предохранителя.
3	Сработал главный автоматический выключатель с защитой при утечки тока на землю.	Смотрите 8.1-9-13. Проверка при срабатывании главного выключателя с защитой при утечки тока на землю.
4	Не работает только компрессор.	Проверьте частоту вращения компрессора на светодиодном индикаторе. Если частота указывает, что устройства работают, смотрите 8-9-5. Проверка поврежденных инвертора во время работы компрессора.
5	Постоянная повышенная вибрация компрессора или ненормальный шум.	Смотрите 8.1-9-5. Проверка повреждений инвертора во время работы компрессора.
6	Скорость вращения компрессора не достигает заданной скорости.	1. Проверьте ток компрессора и температуру теплоотвода.  2. Проверьте дисбаланс напряжения питания. * Приблизительное целевое значение: 3% или менее.
7	Не работает только двигатель вентилятора.	Проверьте частоту инвертора на светодиодном индикаторе. Если частота указывает, что устройства работают, смотрите следующие разделы: 8.1-9-8. Проверка цепи обнаружения ошибок платы вентилятора без нагрузки; 8.1-9-9. Проверка повреждений инвертора вентилятора без нагрузки; 8.1-9-10. Проверка повреждений инвертора вентилятора под нагрузкой.
8	Постоянная повышенная вибрация двигателя вентилятора или ненормальный шум.	Проверьте частоту инвертора на светодиодном индикаторе. Если частота указывает, что устройства работают, смотрите следующие разделы: 8.1-9-8. Проверка цепи обнаружения ошибок платы вентилятора без нагрузки; 8.1-9-9. Проверка повреждений инвертора вентилятора без нагрузки; 8.1-9-10. Проверка повреждений инвертора вентилятора под нагрузкой.
9	Помехи воздействуют на другие устройства.	1. Убедитесь, что проводка питания других устройств не проложена рядом с проводкой питания наружного блока. 2. Убедитесь, что проводка выхода инвертора не проложена параллельно проводке питания и сигнальным линиям. 3. Убедитесь, что для сигнальной линии использован экранированный кабель, где необходимо, а также проверьте правильность заземления экранированного кабеля. 4. Пробой изоляции цепей не относящихся к инвертору. 5. Установите ферритовый сердечник на проводку выхода инвертора. (Уточните на заводе идентификационный номер и параметры изделия.) 6. Обеспечьте отдельные источники питания для кондиционера и других электроприборов. 7. Если неисправность возникает неожиданно, то существует вероятность ошибки заземления выхода инвертора. Смотрите 8.1-9-5. Проверка повреждений инвертора во время работы компрессора.  * Во всех других случаях обращайтесь на завод.
10	Неожиданная неисправность (как результат воздействия внешних помех).	1. Убедитесь в правильном заземлении устройства. 2. Убедитесь, что для сигнальной линии использован экранированный кабель, где необходимо, а также проверьте правильность заземления экранированного кабеля. 3. Убедитесь, что сигнальная линия и провода внешних цепей управления не проходят вблизи кабелей питания других систем или в одном кабельном лотке с ними.  * Во всех других случаях не указанных выше обращайтесь на завод.

## 8.1-9-2 Проверка цепи определения ошибок платы инвертора

Необходимо проверить	Описание неисправности	Способ устранения
1) Отключите питание.	1) Превышение тока Код ошибки: 4250 Детализированный код: 101, 104, 105, 106 и 107	Замените плату инвертора.
2) Отключите проводку выхода инвертора от клемм платы инвертора (SC-U, SC-V, SC-W).	2) Логическая ошибка Код ошибки: 4220 Детализированный код: 111	Замените плату инвертора.
3) Подключите питание.	3) Ошибка цепи датчика тока АССТ. Код ошибки: 5301 Детализированный код: 117	Замените плату инвертора.
4) Включите наружный блок.	4) Обрыв в цепи IPM-модуля. Код ошибки: 5301 Детализированный код: 119	Норма.

## 8.1-9-3 Проверка неисправности заземления компрессора и проблемы сопротивления обмотки

Необходимо проверить	Описание неисправности	Способ устранения
Отключите проводку компрессора и проверьте сопротивление изоляции и сопротивление обмоток.	1) Пробой изоляции обмоток при сопротивлении менее 1 МОм	Проверьте, есть ли жидкий хладагент в компрессоре. Если нет, замените компрессор.
	2) Повреждена обмотка компрессора. Сопротивление должно быть: 0,72 Ом при 20°C (модели P200, P250 (PУНУ-P) и EP200, EP250 (PУНУ-EP)) 0,32 Ом при 20°C (модели P300, P350 (PУНУ-P) и EP300, EP350 (PУНУ-EP)) 0,30 Ом при 20°C (модель P400 (PУНУ-P) и EP400, EP450 (PУНУ-EP)) 0,43 Ом при 20°C (модель P450 (PУНУ-P) и EP500 (PУНУ-EP))	Замените компрессор.

## 8.1-9-4 Проверка повреждений инвертора без нагрузки

Необходимо проверить	Описание неисправности	Способ устранения
1) Отключите питание.	1) Обнаружены проблемы в работе инвертора.	Установите перемычку к CN6 или установите SW001-1 в положение Вкл и перейдите к разделу 8.1-9-2.
2) Отключите проводку выхода инвертора от клемм платы инвертора (SC-U, SC-V, SC-W).	2) Отсутствует выходное напряжение на клеммах платы инвертора (SC-U, SC-V, SC-W).	Замените плату инвертора.
3) Отсоедините перемычку CN6 на плате инвертора.	3) Дисбаланс напряжения между проводами. Дисбаланс более 5% или 5 В.	Замените плату инвертора.
4) Подключите питание.	4) Дисбаланс напряжения между проводами отсутствует.	Норма. * После проверки напряжения снова установите перемычку к CN6 или установите SW001 в первоначальное положение.
5) Включите наружный блок. После стабилизации частоты на выходе инвертора проверьте напряжение на выходе инвертора.		

## 8.1-9-5 Проверка повреждений инвертора во время работы компрессора

Необходимо проверить	Описание неисправности	Способ устранения
<p>Включите наружный блок. После стабилизации частоты на выходе инвертора проверьте напряжение на выходе инвертора. INV20Y</p>	<p>1) Превышение тока происходит сразу после запуска компрессора. Код ошибки: 4250 Детализированный код: 101, 102, 106, 107</p>	<p>a) Проверьте, не соответствуют ли разделы 8.1-9-2 ~ 8.1-9-4 возникшей проблеме. b) Убедитесь, что высокое и низкое давление сбалансированы. c) Убедитесь, что в компрессоре нет жидкого хладагента и отсутствует обратный поток. -&gt; Перейдите к d), если проблема не исчезает после нескольких перезапусков компрессора. Если нормальная работа восстанавливается, проверьте работу нагревателя картера. d) Проверьте, что есть разница между высоким и низким давлением после запуска компрессора. -&gt; Проверьте изменение высокого давления по светодиодному дисплею. Если нет разницы давлений, замените компрессор (компрессор может быть заблокирован).</p>
	<p>2) Существует дисбаланс напряжения между проводами после стабилизации напряжения на выходе инвертора. Дисбаланс напряжения превышает 5% или 5 В (выбирается большее).</p>	<p>При дисбалансе напряжения замените плату инвертора. Если дисбаланс напряжения отсутствует, проверьте работу нагревателя картера. -&gt; При возникновении ошибки в компрессоре мог находиться жидкий хладагент.</p>

Необходимо проверить	Описание неисправности	Способ устранения
INV30YC	3) Ошибка цепи шины возникает сразу после запуска компрессора. Код ошибки: 4220 Детализированный код: 124	а) Убедитесь, что при запуске на реле подается 12 В пост. тока между контактами 1(+) и 2(-) на разъеме CNRY (убедитесь, что LED5 включился). б) Если проблемы указанные в а) не обнаружены, замените плату инвертора.
	4) Ошибка превышения тока возникает во время работы. Код ошибки: 4250 Детализированный код: 121, 122	Смотрите раздел 8.1-9-6. Проверка повреждений конвертора во время работы компрессора.
	5) Ошибка превышения тока возникает сразу после запуска компрессора. Код ошибки: 4250 Детализированный код: 101, 106, 107, 128	а) Проверьте затопление компрессора хладагентом. -> Если проблема сохраняется после нескольких перезапусков компрессора, перейдите к d) через некоторое время после включения питания компрессора и нагревателя. Если нормальная работа восстанавливается, проверьте нагреватель картера. б) Проверьте, что есть разница между высоким и низким давлением после запуска компрессора. -> Проверьте изменение высокого давления по светодиодному дисплею. Если нет разницы давлений, замените компрессор (компрессор может быть заблокирован). с) Проверьте дисбаланс межфазного напряжения. д) Если проблем указанных в а) или с) не обнаружено, замените плату инвертора. е) Если проблема остается после замены платы инвертора, смотрите раздел 8.1-9-3. Проверка неисправности заземления компрессора и проблемы сопротивления обмотки.
	6) Ошибка превышения тока во время работы. Код ошибки: 4220 Детализированный код: 109, 110, 112	Смотрите раздел 8.1-9-6. Проверка повреждений конвертора во время работы компрессора.
	7) Проблемы указанные в пунктах с 1) по 6) не найдены.	Норма. Смотрите раздел 8.1-9-6. Проверка повреждений конвертора во время работы компрессора.

## 8.1-9-6 Проверка повреждений конвертора во время работы компрессора

Необходимо проверить	Описание неисправности	Способ устранения
1) Включите наружный блок.	1) Напряжение шины не повышается (не изменяется) до, примерно, 650 ~ 750 В пост. тока или определены следующие ошибки. Код ошибки: 4220 Детализированный код: 123	Замените плату инвертора.
2) Проверьте напряжение шины после включения цепи конвертора и повышения напряжения шины. * Как правило, напряжение повышается при 60 или более оборотах в секунду, в зависимости от напряжения источника питания.	2) Ошибка превышения тока возникает после включения цепи конвертора. Код ошибки: 4250 Детализированный код: 121, 122	a) Если проблема возникает после запуска, замените плату инвертора. b) Если проблема возникает после замены платы инвертора, замените DCL.
	3) Ошибка превышения напряжения возникает после включения цепи конвертора. Код ошибки: 4220 Детализированный код: 109, 110, 112	a) Если проблема возникает после запуска, замените плату инвертора. b) Если проблема возникает после замены платы инвертора, замените DCL.
	4) Проблемы указанные в пунктах с 1) по 3) не найдены.	Норма

## 8.1-9-7 Проверка отказа заземления двигателя вентилятора и проблемы сопротивления обмотки

Необходимо проверить	Описание неисправности	Способ устранения
Отключите обмотки двигателя вентилятора. Проверьте сопротивление изоляции и сопротивление обмоток.	1) Повреждение изоляции обмоток двигателя вентилятора, если сопротивление изоляции менее 1 МОм.	Замените двигатель вентилятора.
	2) Повреждена обмотка двигателя вентилятора. Сопротивление обмотки должно быть, примерно, 10 Ом (зависит от температуры).	Замените двигатель вентилятора.

## 8.1-9-8 Проверка цепи обнаружения ошибок платы вентилятора без нагрузки

Необходимо проверить	Описание неисправности	Способ устранения
1) Выключите выключатель. * Обязательно отключите питание.	1) Ошибка перегрузки по току. Код ошибки: 4255, 4256 Детализированный код: 101, 104	Замените плату вентилятора.
2) Отключите разъемы CNINV и CNSNR платы вентилятора.	2) Логическая ошибка. Код ошибки: 4255, 4256 Детализированный код: 111	Замените плату вентилятора.
3) Включите автоматический выключатель.	3) Ошибка определения положения при запуске. Код ошибки: 5305, 5306 Детализированный код: 132	Норма. * После проверки подключите разъемы CNINV и CNSNR.
4) Включите устройство.		

### 8.1-9-9 Проверка повреждений инвертора вентилятора без нагрузки

Необходимо проверить	Описание неисправности	Способ устранения
1) Выключите автоматический выключатель. * Обязательно выключите питание.	1) В течение 30 секунд после запуска определяется ошибка, отличная от ошибки определения положения (5305, 5306) (детализированный код 132).	Замените плату вентилятора.
2) Отключите разъем CNINV от платы вентилятора.	2) Дисбаланс напряжения проводки менее 5 В.	Замените плату вентилятора.
3) Установите переключатель SW1-1 на плате вентилятора в положение Вкл. 4) Включите автоматический выключатель. 5) Включите устройство. Примерно через 30 секунд работы без нагрузки с постоянным выходным напряжением отобразится код ошибки указывающий на ошибку определения положения (5305, 5306). Детализированный код: 132 Также, при работе без нагрузки вырабатывается постоянное напряжение 160 В.	3) Дисбаланс напряжения в проводке отсутствует. Через 30 секунд определяется детализированный код 132 и система останавливается.	Норма. * После проверки установите SW1 в первоначальное положение и подключите разъем CNINV.



## 8.1-9-10 Проверка повреждений инвертора вентилятора под нагрузкой

Необходимо проверить	Описание неисправности	Способ устранения
1) Выключите автоматический выключатель.	1) После запуска определяется ошибка перегрузки или ошибка определения положения и блок останавливается в течение 10 секунд. Код ошибки: 4255, 4256, 5305, 5306 Детализированный код: 101, 132	Проверьте, не заблокирован ли двигатель вентилятора. -> Если заблокирован, замените двигатель вентилятора. Если после замены двигателя ошибка не пропадает, замените плату вентилятора. -> Если не заблокирован, смотрите 3) и 4).
2) Включите автоматический выключатель.	2) Ошибка частоты вращения перед запуском. Код ошибки: 5305, 5306 Детализированный код: 134	Если ошибка повторяется после перезапуска, замените плату вентилятора.
3) Включите блок.	3) Ошибка перегрузки по току во время работы. Код ошибки: 4255, 4256 Детализированный код: 101	a) Проверьте, нет ли порывов или сильного ветра. b) Если ветра нет, перейдите к 8.1-9-6. c) При отсутствии проблем при проверке 8.1-9-6 замените плату вентилятора. d) Если замена платы не устраняет неисправность, замените двигатель вентилятора.
	4) Ошибка датчика во время работы. Код ошибки: 5305, 5306 Детализированный код: 132, 133	a) Проверьте, нет ли порывов или сильного ветра. b) Если ветра нет, но ошибка не пропадает, замените плату вентилятора. c) Если замена платы не устраняет неисправность, замените двигатель вентилятора.
	5) Ошибка перегрузки по напряжению. Код ошибки: 4225, 4226 Детализированный код: 109	a) Проверьте, нет ли порывов или сильного ветра. b) Если ветра нет, замените плату вентилятора.
	6) Короткое замыкание. Код ошибки: 4255, 4256 Детализированный код: 105	a) Проверьте 8.1-9-7 и 8.1-9-8. Если проблем не обнаружено, проверьте отсутствие короткого замыкания в проводке. b) Если проблем по п. а) не обнаружено, замените двигатель вентилятора. c) Если ошибка повторяется после замены двигателя, замените плату вентилятора.
	7) После стабилизации частоты вращения дисбаланс напряжения 5% или 5 В.	a) При дисбалансе напряжения перейдите к 8.1-9-6. b) При отсутствии проблем при проверке 8.1-9-6 замените плату вентилятора. c) Если замена платы вентилятора не решает проблему, замените двигатель вентилятора.

## 8.1-9-11 Проверка условий установки

Необходимо проверить	Описание неисправности	Способ устранения
1) Проверьте количество хладагента.	Излишнее количество хладагента	Уменьшите количество хладагента до необходимого.
2) Проверьте установку фреоновых проводов подключения наружного блока.	Фреоновый провод подключения < 500 мм.	Измените фреоновый провод подключения до > 500 мм.
	Угол фреоновых проводов подключения < $\pm 15^\circ$ к горизонтали?	Измените угол до < $\pm 15^\circ$ .

## 8.1-9-12 Проверка при срабатывании главного автоматического выключателя без предохранителя

Необходимо проверить	Описание неисправности	Способ устранения
1) Проверьте мощность автоматического выключателя.	Используется выключатель не отвечающий техническим требованиям.	Замените выключатель на необходимый.
2) Проверьте сопротивление изоляции между клеммами на клеммной колодке питания ТВ1.	Сопротивление должно быть от ноля до нескольких Ом. В противном случае изоляция неисправна.	Проверьте все компоненты и проводку. Смотрите раздел 8.1-9-14. Упрощенная проверка компонентов цепи инвертора. • IGBT-модуль; • резистор защиты от пусковых токов; • электромагнитное реле; • катушка индуктивности DC.
3) Включите питание повторно и проверьте еще раз.	1) Срабатывает главный автоматический выключатель. 2) Нет индикации на пульте управления.	
4) Включите наружный блок и убедитесь, что он работает нормально.	1) Работает нормально. Главный автоматический выключатель не срабатывает. 2) Срабатывает главный автоматический выключатель.	a) Возможно, произошло короткое замыкание соединительных проводов. Проверьте провода и замените поврежденный. b) Если проблема, указанная в п. а) выше не является причиной неисправности, смотрите разделы с 8.1-9-2 по 8.1-9-10.

## 8.1-9-13 Проверка при срабатывании главного выключателя с защитой при утечке тока на землю

Необходимо проверить	Описание неисправности	Способ устранения
1) Проверьте мощность автоматического выключателя с защитой при утечке тока на землю и ток чувствительности.	Используется выключатель не отвечающий техническим требованиям.	Замените выключатель на необходимый.
2) Проверьте сопротивление изоляции между клеммами питания мегомметром.	Неверное значение сопротивления.	Проверьте все компоненты и проводку. Смотрите раздел 8.1-9-14. Упрощенная проверка компонентов цепи инвертора. • IGBT-модуль; • резистор защиты от пусковых токов; • электромагнитное реле; • катушка индуктивности DC.
3) Отключите провода компрессора и проверьте сопротивление изоляции компрессора мегомметром.	Если значение сопротивление изоляции компрессора равно или менее 1 МОм - компрессор неисправен.	Проверьте отсутствие жидкого хладагента в компрессоре. Если хладагента нет, замените компрессор.
4) Отключите провода двигателя вентилятора и проверьте сопротивление изоляции двигателя вентилятора мегомметром.	Если значение сопротивление изоляции двигателя вентилятора равно или менее 1 МОм - двигатель неисправен.	Замените двигатель вентилятора.



## Методика измерения тока утечки

- Для измерения тока утечки необходим специализированный инструмент. Изолируйте все провода питания и проведите измерения. Рекомендуемая модель измерительного инструмента: CLAMP ON LEAK HiTESTER 3283 производства HIOKI E.E. CORPORATION.
- При измерении сопротивления отдельного устройства, производите измерение рядом с клеммной колодкой питания этого устройства.

## 8.1-9-14 Упрощенная проверка компонентов цепи инвертора

**Примечание.**

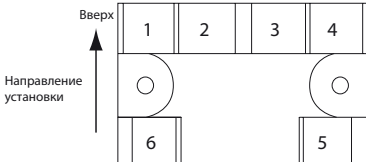
Выключите питание блока и подождите не менее 10 минут, убедитесь, что напряжение между клеммами FT-P и FT-N на плате инвертора или между клеммами SC-P и SC-N равно или менее 20 В пост. тока и затем извлеките необходимые части из блока управления.

Наименование	Методика проверки компонента																				
IGBT-модуль	Смотрите раздел 8.1-9-15. Поиск и устранение неисправностей IGBT-модуля.																				
Резистор защиты от пусковых токов R1, R5	Проверьте сопротивление между клеммами R1 и R5: 22 Ом ±10%																				
Электромагнитное реле 72C	<p><b>Примечание.</b> Это электромагнитное реле имеет напряжение 12 В пост. тока и оснащено приводом от катушки. Проверьте сопротивление между клеммами.</p> <p>PУНУ-P: P200-P400; PУНУ-EP: EP200-EP450</p>  <table border="1" data-bbox="769 667 1327 766"> <thead> <tr> <th></th> <th>Точка измерения</th> <th>Критерий проверки (Вт)</th> </tr> </thead> <tbody> <tr> <td>Катушка</td> <td>Между клеммами 5 и 6</td> <td>Короткое замыкание недопустимо. (Среднее значение 75 Ом)</td> </tr> <tr> <td rowspan="2">Контакт</td> <td>Между клеммами 1 и 2</td> <td>∞</td> </tr> <tr> <td>Между клеммами 3 и 4</td> <td>∞</td> </tr> </tbody> </table> <p>PУНУ-P: P450; PУНУ-EP: EP500</p>  <table border="1" data-bbox="702 878 1327 1093"> <thead> <tr> <th></th> <th>Точка измерения</th> <th>Критерий проверки</th> </tr> </thead> <tbody> <tr> <td>Катушка RY3-RY4</td> <td>Между 1-2 контактами и платами инвертора RY3 и RY4.</td> <td>160 Ом ± 10%</td> </tr> <tr> <td>Контакт RY3-RY4</td> <td>Плата инвертора FT-R21 и SC-P. *Ножевая клемма и SC-P провод отсоединены.</td> <td>Плата инвертора CNRY Обрыв: ∞ Плата инвертора CNRY При подаче 12 В пост. тока: 0 Ом</td> </tr> </tbody> </table>		Точка измерения	Критерий проверки (Вт)	Катушка	Между клеммами 5 и 6	Короткое замыкание недопустимо. (Среднее значение 75 Ом)	Контакт	Между клеммами 1 и 2	∞	Между клеммами 3 и 4	∞		Точка измерения	Критерий проверки	Катушка RY3-RY4	Между 1-2 контактами и платами инвертора RY3 и RY4.	160 Ом ± 10%	Контакт RY3-RY4	Плата инвертора FT-R21 и SC-P. *Ножевая клемма и SC-P провод отсоединены.	Плата инвертора CNRY Обрыв: ∞ Плата инвертора CNRY При подаче 12 В пост. тока: 0 Ом
	Точка измерения	Критерий проверки (Вт)																			
Катушка	Между клеммами 5 и 6	Короткое замыкание недопустимо. (Среднее значение 75 Ом)																			
Контакт	Между клеммами 1 и 2	∞																			
	Между клеммами 3 и 4	∞																			
	Точка измерения	Критерий проверки																			
Катушка RY3-RY4	Между 1-2 контактами и платами инвертора RY3 и RY4.	160 Ом ± 10%																			
Контакт RY3-RY4	Плата инвертора FT-R21 и SC-P. *Ножевая клемма и SC-P провод отсоединены.	Плата инвертора CNRY Обрыв: ∞ Плата инвертора CNRY При подаче 12 В пост. тока: 0 Ом																			
Катушка индуктивности DCL	Измерьте сопротивление между клеммами: 1 Ом или менее (почти 0 Ом) Измерьте сопротивление между клеммами и массой: ∞																				

## 8.1-9-15 Поиск и устранение неисправностей IGBT-модуля

Измерьте тестером сопротивление между каждой парой клемм IGBT-модуля и по результатам определите исправность этого компонента. Проводите измерения на клеммах платы инвертора.

1) Примечания относительно выполнения измерений:

- Перед проведением измерений проверьте полярность (обычно, черный щуп на тестере принимается за «плюс»).
- Убедитесь в отсутствии обрыва (∞ Ом) и короткого замыкания (0 Ом).
- Значения приводятся для справки и при измерении сопротивления допускается погрешность.
- Результат считается некорректным, если значение в два раза больше или составляет половину значения измеренного в той же точке.
- Перед измерением отсоедините все провода от платы инвертора.

2) Требования к измерительному прибору (тестеру)

- Используйте тестер с собственным источником питания 1,5 В или более.
- Используйте тестер с сухозарядными элементами питания.

**Примечание.**

Не рекомендуется использование миниатюрных тестеров с батареями-таблетками для точного измерения сопротивления диодов из-за низкого прикладного напряжения.

- При проверке устанавливайте наименьший подходящий диапазон измерения для увеличения точности.

INV20Y

Оценочное значение (справочное)

		ЧЕР (+)				
		SC-P1	FT-N	SC-L1	SC-L2	SC-L3
КРАС (-)	SC-P1	-	-	5 - 200 Ом	5 - 200 Ом	5 - 200 Ом
	FT-N	-	-	∞	∞	∞
	SC-L1	∞	5 - 200 Ом	-	-	-
	SC-L2	∞	5 - 200 Ом	-	-	-
	SC-L3	∞	5 - 200 Ом	-	-	-

		SC-P2	FT-N	SC-U	SC-V	SC-W
КРАС (-)	SC-P2	-	-	5 - 200 Ом	5 - 200 Ом	5 - 200 Ом
	FT-N	-	-	∞	∞	∞
	SC-U	∞	5 - 200 Ом	-	-	-
	SC-V	∞	5 - 200 Ом	-	-	-
	SC-W	∞	5 - 200 Ом	-	-	-

Структурная схема платы инвертора (внешняя сторона)

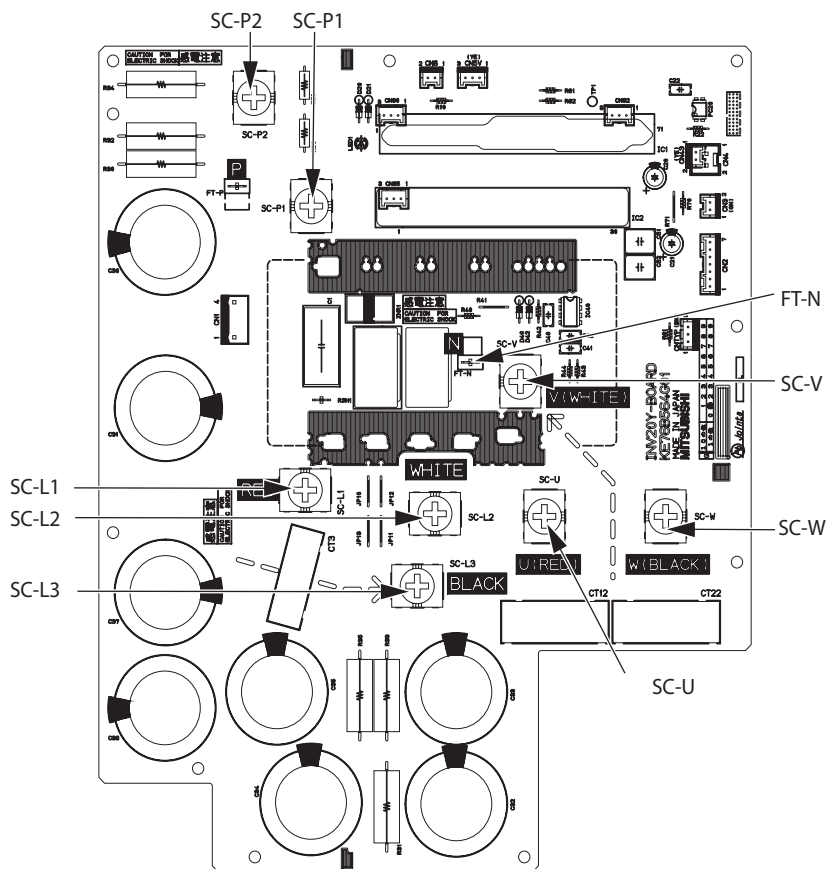

INV30YC

Оценочное значение (справочное)

		ЧЕР (+)						
		SC-L1	SC-L2	SC-L3	SC-B	SC-L	FT-R21	SC-N
КРАС (-)	SC-L1	-	-	-	-	∞	-	5 - 200 Ом
	SC-L2	-	-	-	-	∞	-	5 - 200 Ом
	SC-L3	-	-	-	-	∞	-	5 - 200 Ом
	SC-B	-	-	-	-	-	∞	-
	SC-L	5 - 200 Ом	5 - 200 Ом	5 - 200 Ом	-	-	-	-
	FT-R21	-	-	-	5 - 200 Ом	-	-	-
	SC-N	∞	∞	∞	-	-	-	-

		ЧЕР (+)				
		FT-R21	SC-N	SC-U	SC-V	SC-W
КРАС (-)	FT-R21	-	-	5 - 200 Ом	5 - 200 Ом	5 - 200 Ом
	SC-N	-	-	∞	∞	∞
	SC-U	∞	5 - 200 Ом	-	-	-
	SC-V	∞	5 - 200 Ом	-	-	-
	SC-W	∞	5 - 200 Ом	-	-	-

Структурная схема платы инвертора (внешняя сторона)

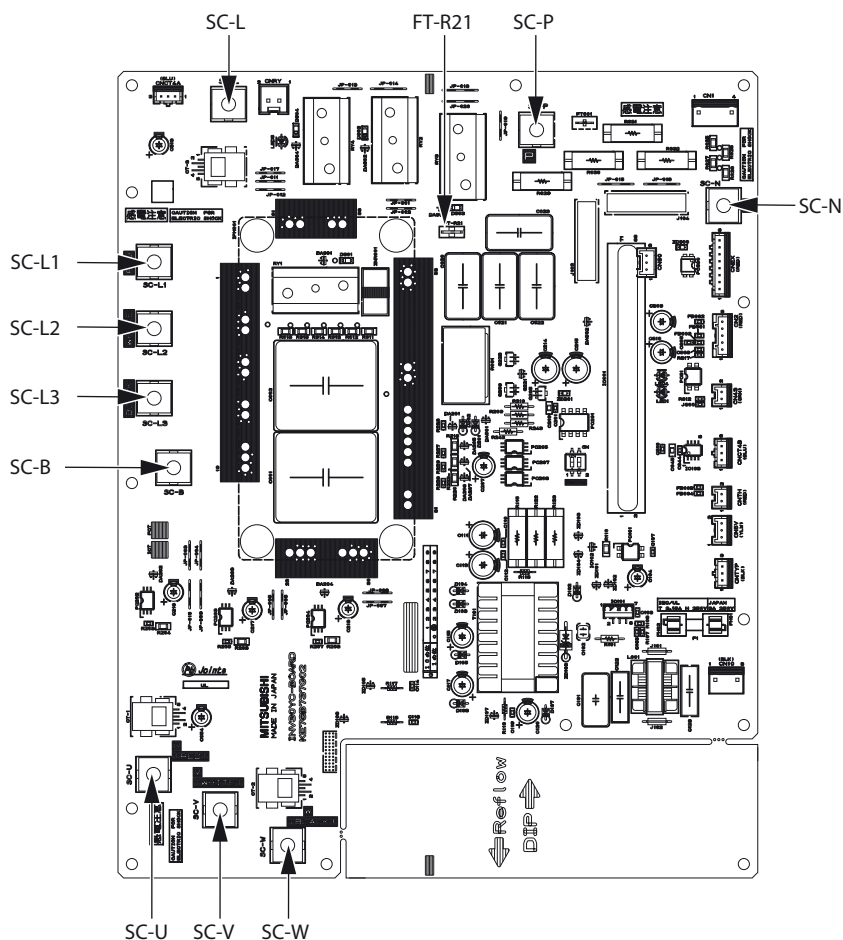

## 8.1-10 Система управления

### 8.1-10-1 Функциональный блок питания цепей системы управления

1) PУНУ-P: P200 ~ P400YKB-A; PУНУ-EP: EP-200 ~ EP350YLM-A

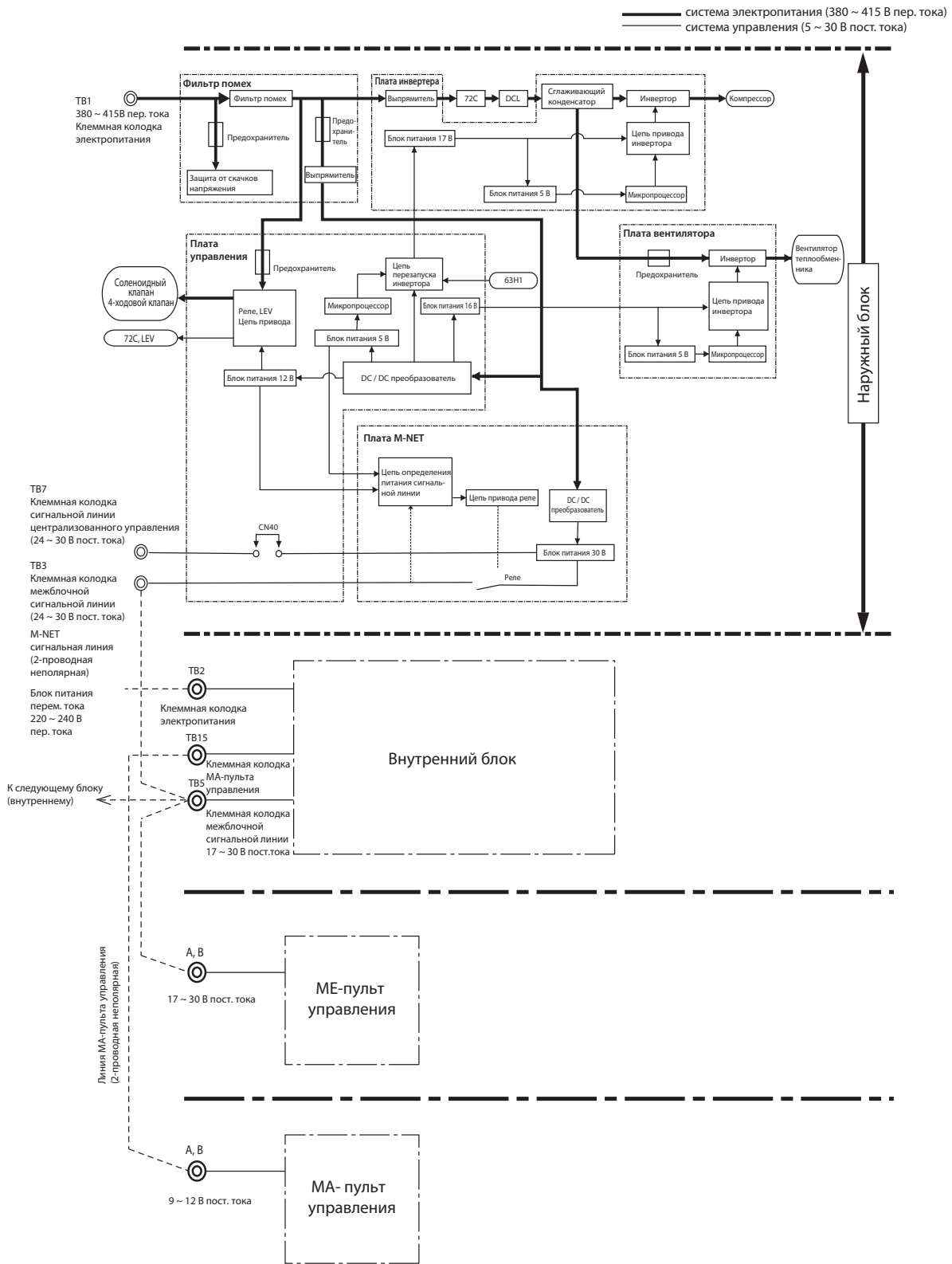

\* МА-пульт управления и ME-пульт управления не могут быть использованы одновременно. (Однако оба этих пульта могут быть подключены к системе с системным контроллером.)

## 2) PУHY-EP: EP400, EP450YLM-A

— система электропитания (380 ~ 415 В пер. тока)  
 — система управления (5 ~ 30 В пост. тока)

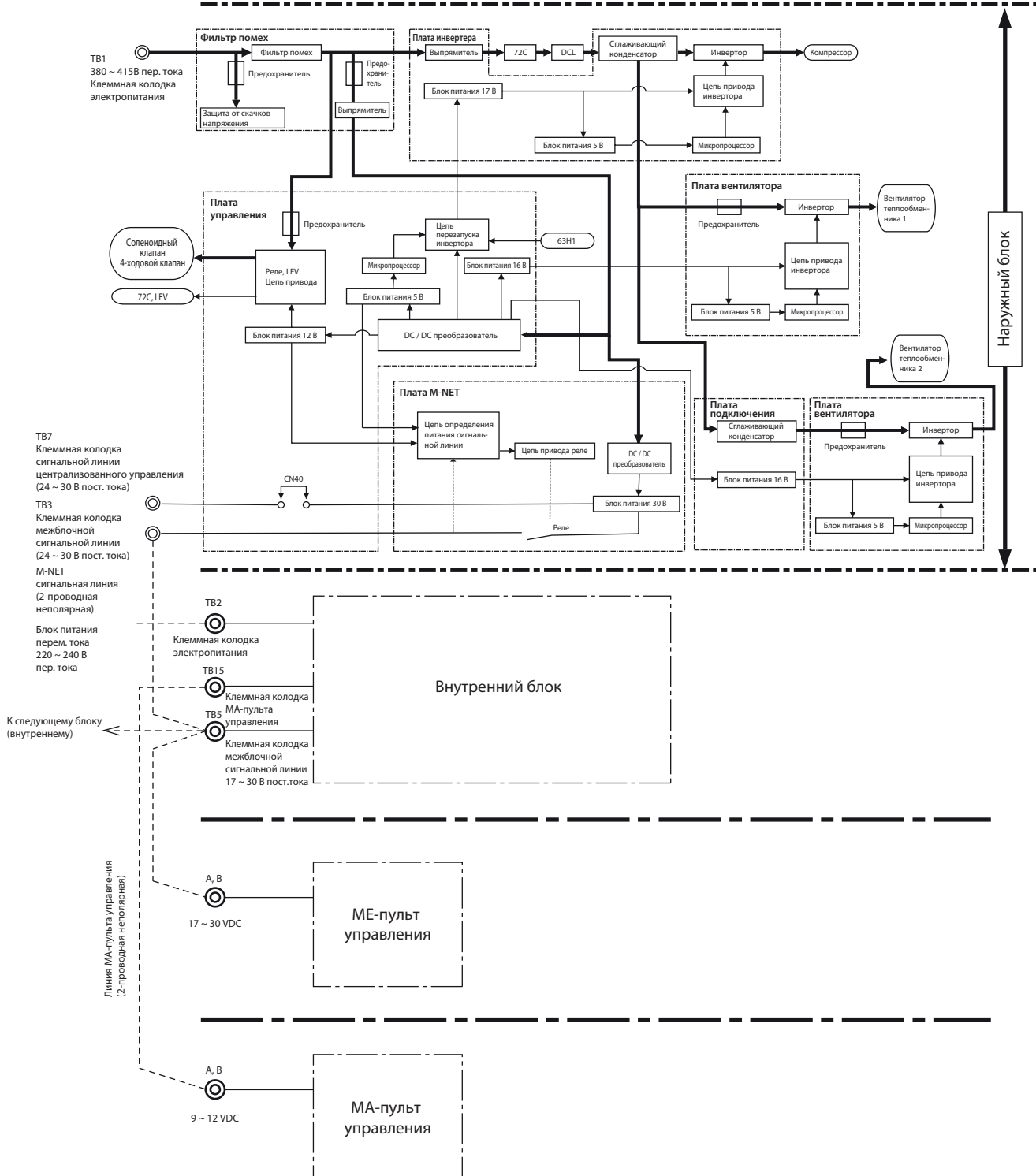

\* MA-пульт управления и ME-пульт управления не могут быть использованы одновременно. (Однако оба этих пульта могут быть подключены к системе с системным контроллером.)

## 3) PУНУ-P: P450YKB-A; PУНУ-EP: PУНУ-EP500YLM-A

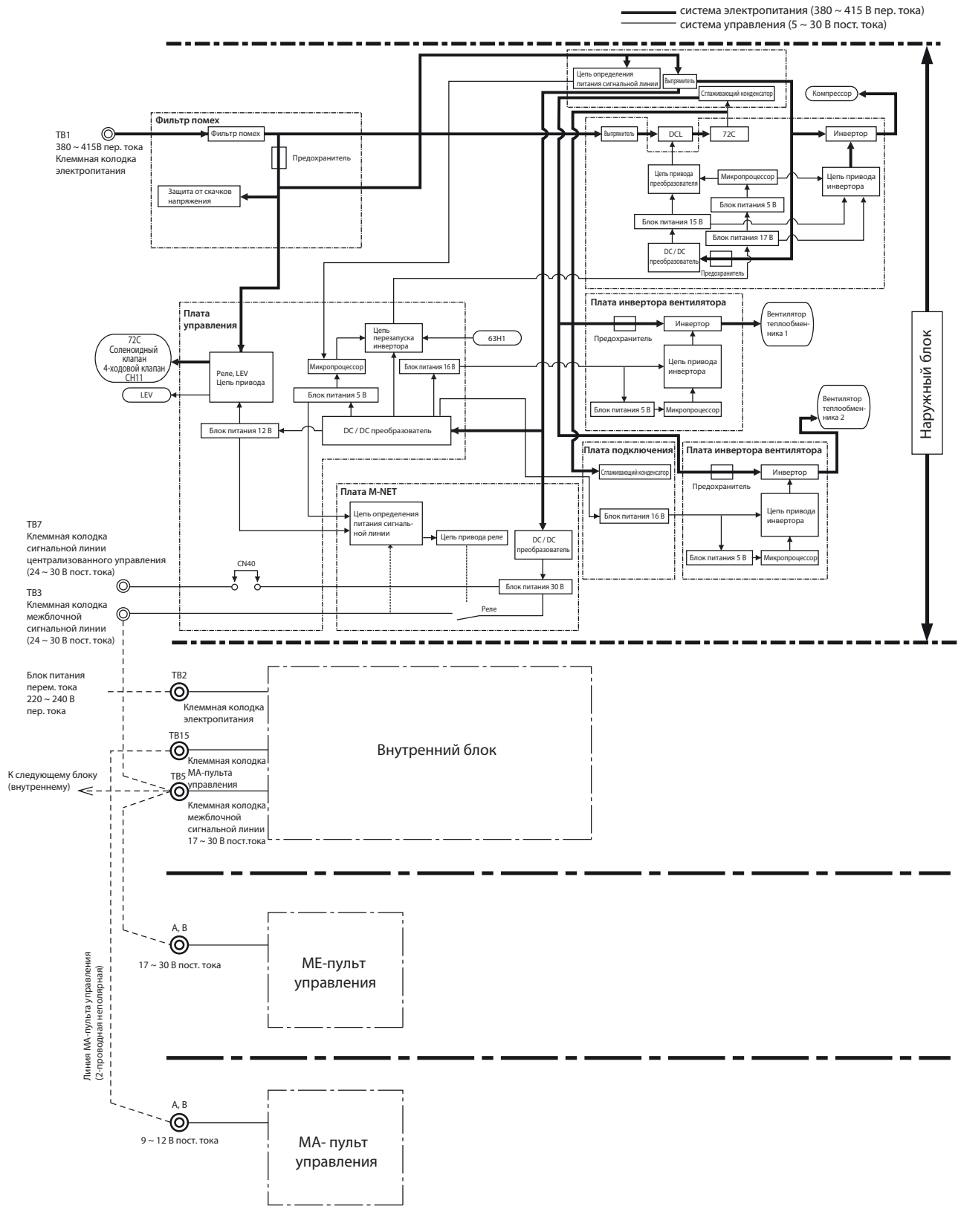

\* MA-пульт управления и ME-пульт управления не могут быть использованы одновременно. (Однако оба этих пульта могут быть подключены к системе с системным контроллером.)



## 8.1-10-2 Поиск и устранение неисправностей цепи питания сигнальной линии наружного блока

1) PУНУ-P: P200 ~ P400YKB-A; PУНУ-EP: EP200 ~ EP450YLM-A

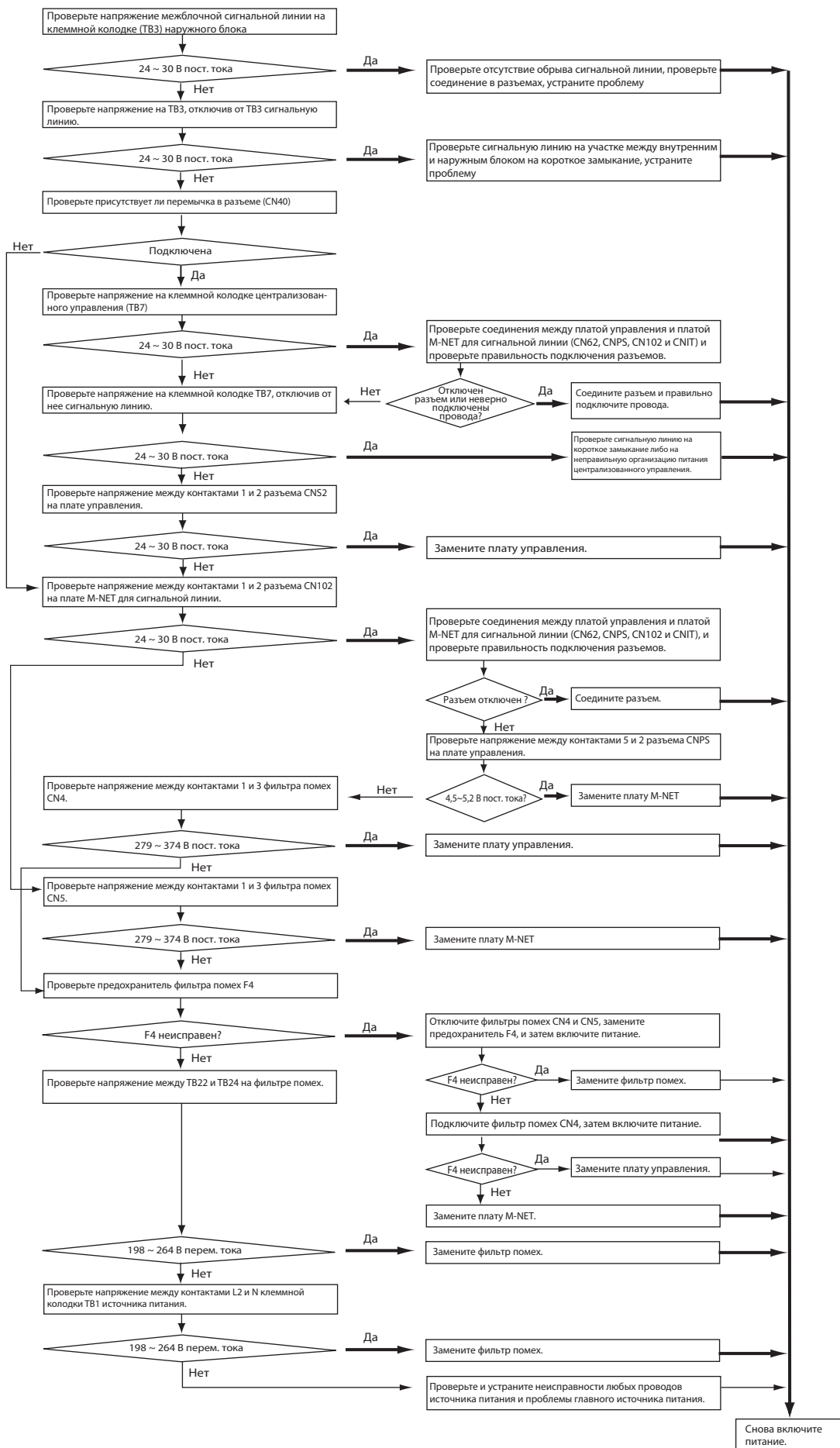

## 2) PУНУ-P: P450YKB-A; PУНУ-EP: EP500YLM-A

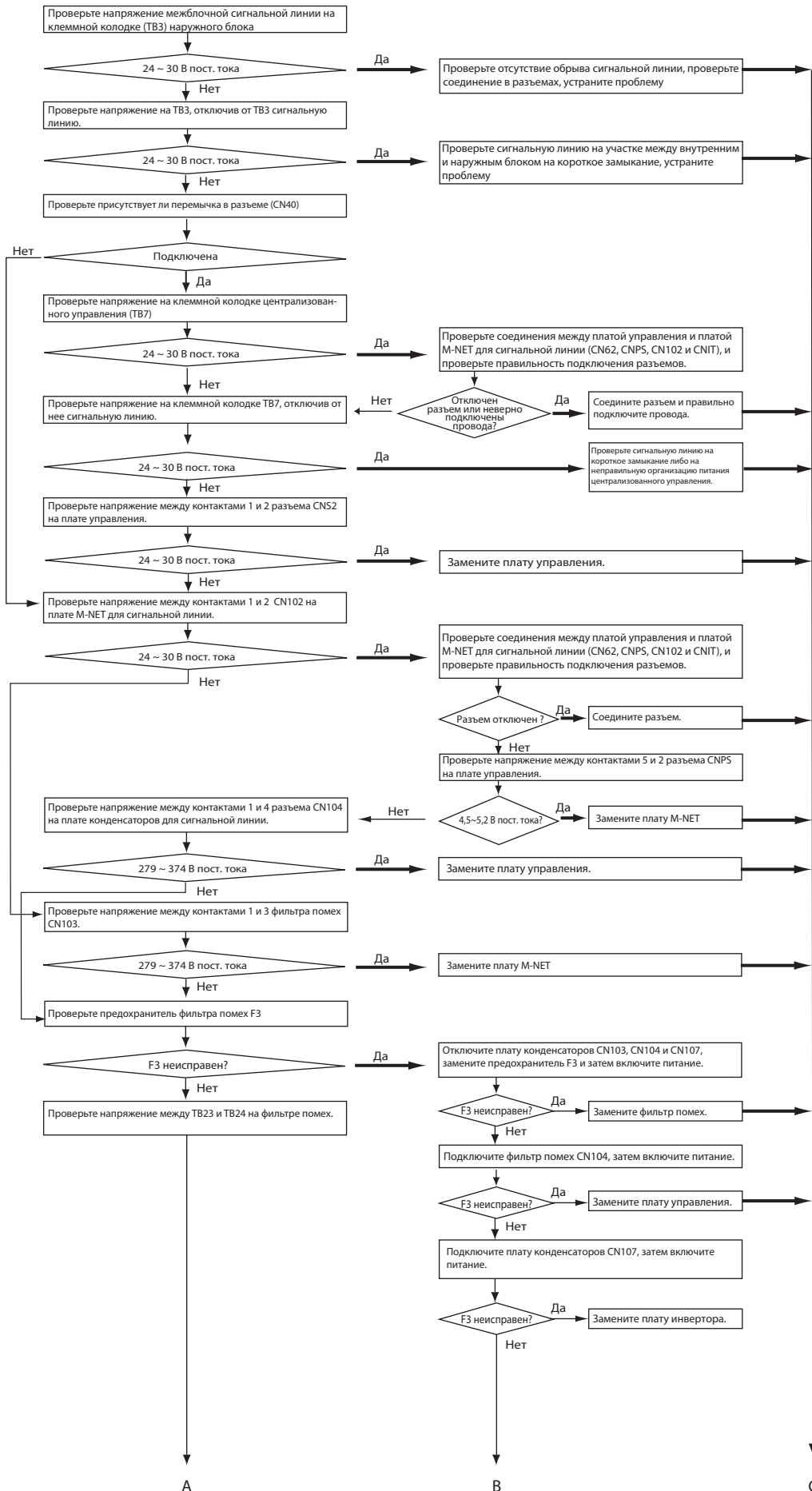

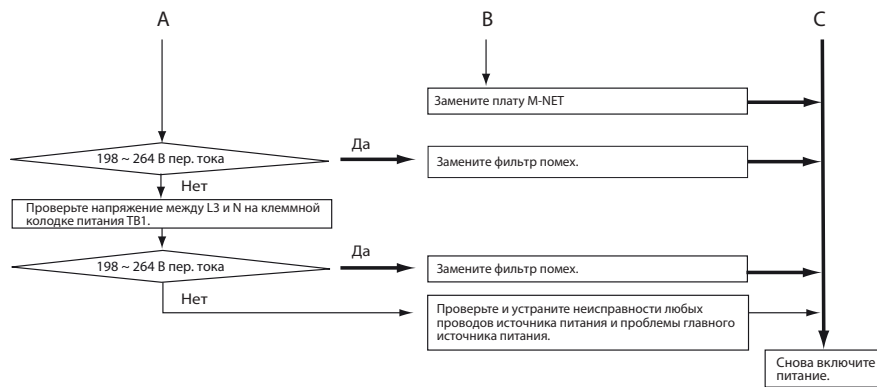

## 8.1-11 Меры при утечке хладагента

## 1. Место утечки: фреонопровод внутреннего блока или дополнительного блока (сезон охлаждения)

- 1) Подключите манометр к сервисному штуцеру CJ2 на стороне низкого давления.
- 2) Выключите все внутренние блоки и закройте жидкостной сервисный вентиль (BV2) внутри наружного блока (для блоков PУHY-EP также закройте сервисный вентиль высокого давления BV4) при выключенном компрессоре.
- 3) Выключите все внутренние блоки; включите SW4 (912) на плате управления наружного блока при выключенном компрессоре. (Запустится режим сбора хладагента и все внутренние блоки будут работать в тестовом режиме охлаждения.)
- 4) В режиме сбора хладагента (SW4 (912) Вкл) все внутренние блоки автоматически отключаются при низком давлении (63LS) менее или равным 0,383 МПа или через 15 минут после включения режима сбора хладагента. Остановите все внутренние блоки и компрессоры, когда давление на манометре, подключенному к сервисному штуцеру на стороне низкого давления (CJ2), достигнет 0,383 МПа или через 20 минут после включения режима сбора хладагента.
- 5) Закройте газовый сервисный вентиль (BV1) (для блоков PУHY-EP также закройте сервисный вентиль низкого давления BV3) внутри наружного блока.
- 6) Соберите хладагент оставшийся в фреонопроводах внутреннего блока или дополнительного блока. Не выпускайте фреон в атмосферу, когда закончите сбор.
- 7) Устраните утечку.
- 8) После устранения утечки выполните вакуумирование фреонопроводов и внутреннего блока или дополнительного блока.
- 9) Для регулировки количества хладагента откройте сервисные вентили BV1 и BV2 (или BV3 и BV4, если установлен дополнительный блок (для блоков PУHY-EP)) внутри наружного блока и выключите SW4 (912).

## 2. Место утечки: наружный блок (сезон охлаждения)

- 1) **Запустите все внутренние блоки в тестовом режиме охлаждения**
  - 1) Для запуска внутреннего блока в тестовом режиме переключите SW4 (769) из положение Вкл в положение Выкл при включенном SW3-1 на плате управления наружного блока.
  - 2) Переключите все внутренние блоки в режим охлаждения с помощью пультов управления.
  - 3) Убедитесь, что все внутренние блоки работают в режиме охлаждения.
- 2) **Проверьте значения Tc и TH6.**  
(Для отображения значений на светодиодном индикаторе наружного блока используйте диагностический переключатель SW4 (при SW6-10 установленном в положение Выкл) на плате управления наружного блока.)
  - 1) Если Tc-TH6 равно 10°C или более: смотрите следующий п. 3).
  - 2) Если Tc-TH6 менее 10°C: после выключения компрессора соберите хладагент внутри системы, устраните утечку, выполните вакуумирование системы и заправьте новый хладагент. (Аналогично выполняется ремонт при обнаружении утечки в наружном блоке в сезон обогрева. (Место утечки: 4)

Диагностический переключатель Tc



Диагностический переключатель TH6



• Подробности настройки параметров SW смотрите в 9.1-1-1. Как считывать показания светодиодного индикатора.

3) **Выключите все внутренние блоки и компрессор**

- 1) Для выключения всех внутренних блоков и компрессоров, переключите SW4 (769) из положение Вкл в положение Выкл при включенном SW3-1 на плате управления наружного блока.
- 2) Убедитесь, что все внутренние блоки выключены.
- 4) **Закройте сервисные вентили BV1 и BV2 (или BV3 и BV4, если установлен дополнительный блок (для блоков PУHY-EP)).**
- 5) Для предотвращения образования жидкостной пробки удалите небольшое количество хладагента через штуцер на жидкостном сервисном вентиле (BV2), так как жидкостная пробка может вызвать неисправность блока.  
В режиме охлаждения, участок между обратным клапаном CV1 и LEV2 образует замкнутый контур. Перед сбором хладагента или вакуумированием системы оставьте блок в выключенном состоянии на 30 или более минут, затем откройте LEV2 и переключите SW4 (988) из положения Выкл в положение Вкл так, что LEV1 и SV5b будут в открытом состоянии. Если это не сделать, сбор хладагента или вакуумирование системы не может быть выполнено. (После завершения работ переключите SW4 (988) в первоначальное положение.)
- 6) Соберите хладагент оставшийся в наружном блоке. Не выпускайте фреон в атмосферу, когда закончите сбор.
- 7) Устраните утечку.
- 8) После устранения утечки замените осушитель на новый и выполните вакуумирование наружного блока и дополнительного блока.
- 9) Для регулировки количества хладагента откройте сервисные вентили (BV1 и BV2 или BV3 и BV4, если установлен дополнительный блок) внутри наружного блока.

**Примечания:**

Когда питание внутреннего/наружного блоков необходимо отключить для устранения утечки после закрытия сервисных вентилей указанных в п. 4., отключите питание примерно через один час после прекращения работы внутреннего/наружного блоков.

- 1) По истечении 30 минут после выполнения условий п. 4., электронный расширительный клапан внутреннего блока поворачивается из положения «полностью закрыт» в положение «слегка открыт», для предотвращения накопления хладагента в магистрали перед клапаном. LEV2 открыт, если наружный блок остается в выключенном состоянии в течение 15 минут, для обеспечения сбора хладагента в теплообменнике наружного блока и возможного вакуумирования теплообменника наружного блока.  
Если питание отключить менее чем через 15 минут, LEV2 может закрыться и при этом находящийся под высоким давлением хладагент, скопившийся в теплообменнике наружного блока, может создать опасную ситуацию.
- 2) Таким образом, если питание отключить в течение 30 минут, LEV2 остается полностью закрытым и хладагент будет накапливаться в магистрали перед клапаном. Только при выключении питания внутреннего блока расширительный клапан внутреннего блока перейдет из положения «слегка открыт» в положение «полностью закрыт».

**3. Место утечки: фреонопровод внутреннего блока или дополнительного блока (сезон обогрева)**

- (1) Запустите все внутренние блоки в тестовом режиме обогрева.
  - 1) Для запуска внутреннего блока в тестовом режиме переключите SW4 (769) из положения Вкл в положение Выкл, при включенном SW3-1 на плате управления наружного блока.
  - 2) Переключите все внутренние блоки в режим обогрева с помощью пульта управления.
  - 3) Убедитесь, что все внутренние блоки работают в режиме обогрева.
- (2) **Выключите все внутренние блоки и компрессор**
  - 1) Для выключения всех внутренних блоков и компрессоров переключите SW4 (769) из положения Вкл в положение Выкл, при включенном SW3-1 на плате управления наружного блока.
  - 2) Убедитесь, что все внутренние блоки выключены.
- (3) **Закройте сервисные вентили BV1 и BV2 (или BV3 и BV4, если установлен дополнительный блок (для блоков PУНУ-EP)).**
- (4) **Соберите хладагент оставшийся во внутреннем блоке и дополнительном блоке. Не выпускайте фреон в атмосферу, когда закончите сбор.**
- (5) **Устраните утечку**
- (6) **После устранения утечки выполните вакуумирование фреонопроводов внутренних блоков и дополнительного блока и откройте сервисные вентили BV1 и BV2 (или BV3 и BV4, если установлен дополнительный блок (для блоков PУНУ-EP)), для регулировки хладагента.**

**4. Место утечки: наружный блок (сезон обогрева)**

- 1) Соберите хладагент из всей системы (наружный блок, фреонопроводы, внутренний блок). После сбора не выпускайте фреон в атмосферу. **В режиме охлаждения, участок между обратным клапаном CV1 и LEV2 образует замкнутый контур. Перед сбором хладагента или вакуумированием системы оставьте блок в выключенном состоянии на 15 или более минут, затем откройте LEV2 и переключите SW4 (988) из положения Выкл в положение Вкл так, что LEV1 и SV5b будут в открытом состоянии. Если это не сделать, сбор хладагента или вакуумирование системы не может быть выполнено. (После завершения работ переключите SW4 (988) в первоначальное положение.)**
- 2) Устраните утечку
- 3) После устранения утечки выполните вакуумирование всей системы и рассчитайте стандартное количество хладагента для дозаправки (для наружного блока, фреонопроводов и внутреннего блока) и заправьте хладагент. Смотрите подробности в разделе 6.1-9-3 и 6.2-9-3. Дозаправка хладагента.

**Примечание.**

Если питание внутренних/наружных блоков необходимо отключить для устранения утечки при выполнении условий п. 1) выше, то отключите питание примерно через один час после прекращения работы блоков.

Если питание отключить менее чем через 15 минут, LEV2 может закрыться и при этом находящийся под высоким давлением хладагент, скопившийся в теплообменнике наружного блока, может создать опасную ситуацию.

## 8.1-12 Инструкции по замене компрессора

Для снятия компонентов компрессора и замены компрессора следуйте процедуре ниже (шаги 1 - 6). После замены компрессора произведите сборку в обратной последовательности.

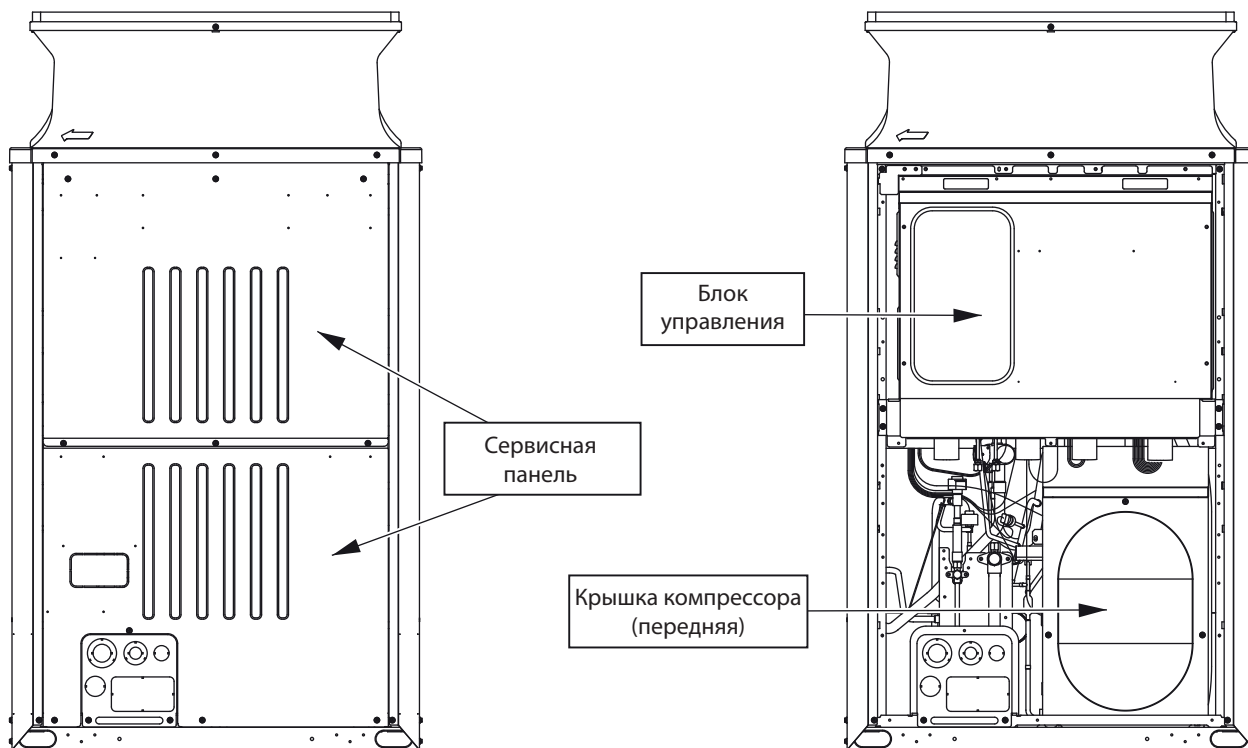

1. Снимите верхнюю и нижнюю сервисные панели (передние панели).

2. Снимите блок управления и крышку компрессора (переднюю).

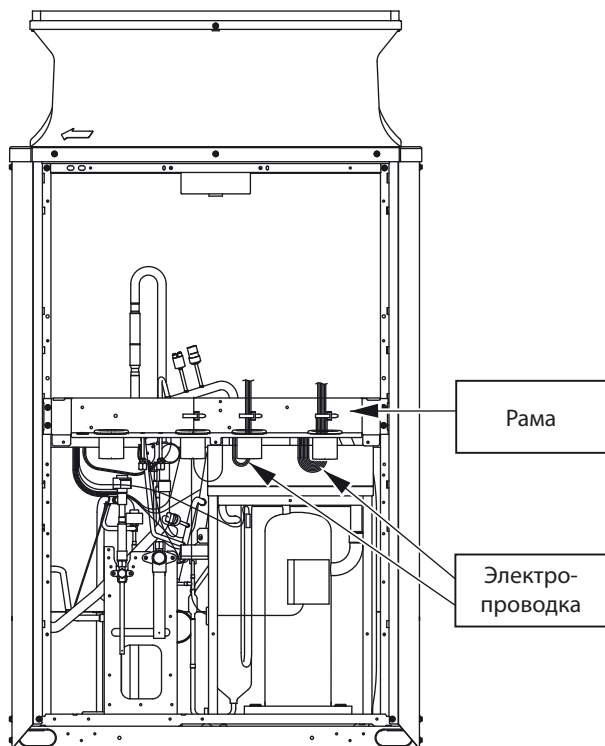

3. Снимите провода прикрепленные к раме и снимите раму.

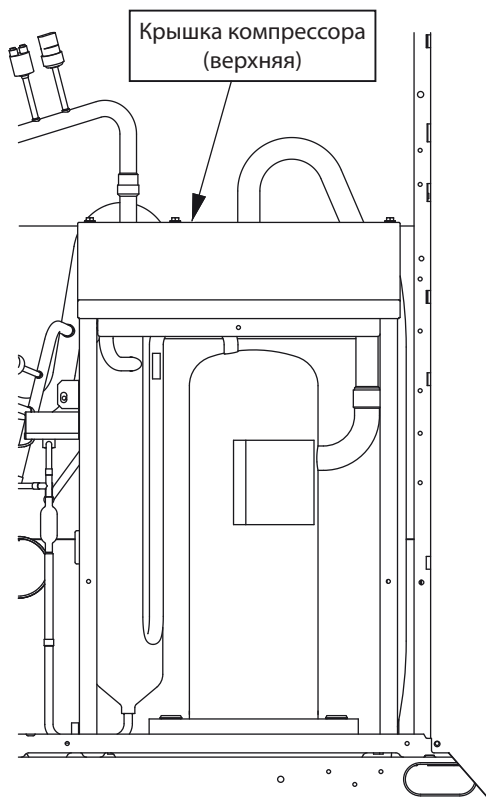

4. Снимите крышку компрессора (верхнюю).

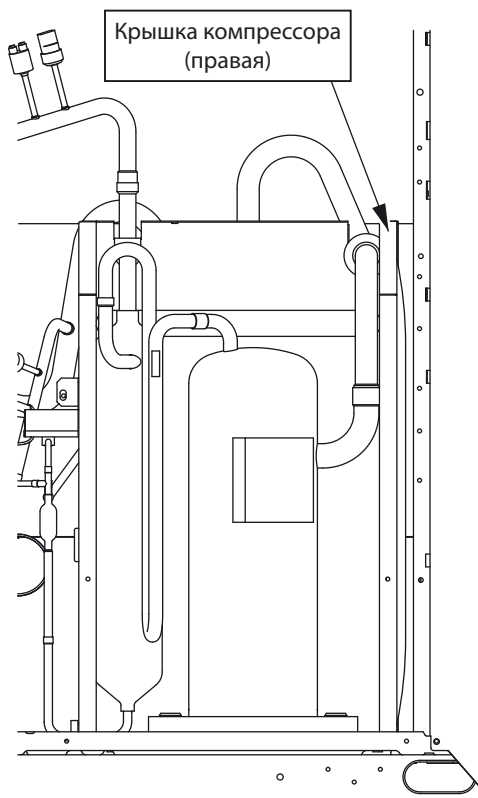

5. Снимите провода компрессора и крышку компрессора (правую).

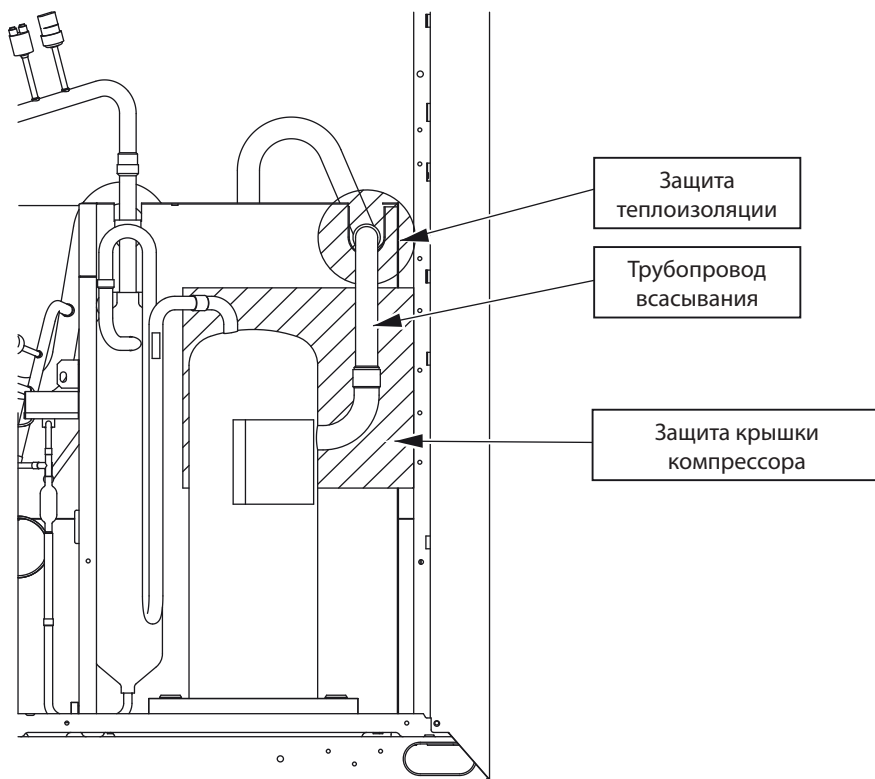

6. Разместите защитные материалы на изолирующую прокладку крышки компрессора и на всасывающем трубопроводе компрессора для защиты их от пламени горелки, отпаяйте трубопровод и замените компрессор.

## 8.1-13 Инструкция по замене теплообменника (для блоков PУНУ-EP)

Для теплообменника этих моделей используются алюминиевые трубы.

При замене теплообменника обязательно отсоедините его в местах пайки медной трубы (A).

Не отсоединяйте теплообменник в месте соединительной части (C) медной и алюминиевой трубы или в месте алюминиевой трубы (B).

Перед пайкой обеспечьте меры по защите соединительной части (C) от высокой температуры с помощью укрытия соединительной части мокрой тканью.

Перед началом работ по замене также обратите внимание на предотвращение контакта пламени с алюминиевыми частями во время пайки, так как алюминий плавится при более низкой температуре, чем медь.

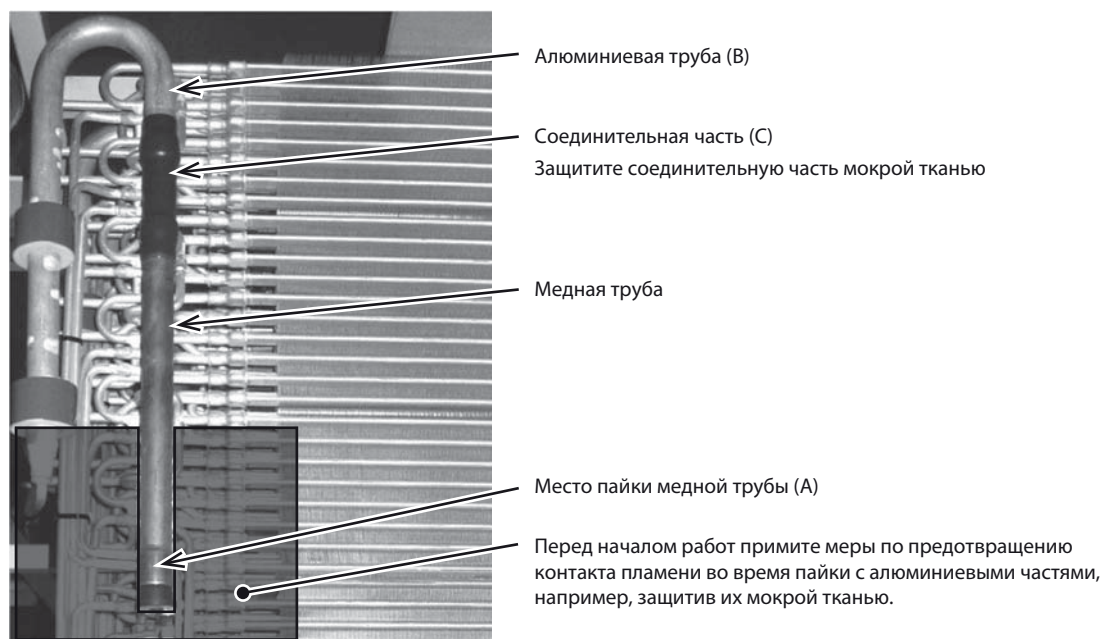

## 8.1-14 Поиск и устранение неисправностей с использованием диагностического индикатора на плате наружного блока

Проверьте пункты указанные ниже, исходя из отображения на диагностическом индикаторе (все переключатели SW4 и SW6-10 установлены в положение Выкл).

1. **На дисплее светодиодного диагностического индикатора отображается код ошибки**  
Смотрите раздел 7.1-1. Список кодов ошибок и предварительных кодов ошибок
2. **На дисплее ничего не отображается**  
Выполните следующие шаги по поиску и устранению неисправностей.
  - (1) Если напряжение между контактами с 1 по 3 на разъеме CNDC платы управления вне диапазона 220 ~ 380 В пост. тока, смотрите раздел 8.1-10-2. Поиск и устранение неисправностей цепи питания сигнальной линии наружного блока.
  - (2) Если дисплей включается, когда электропитание подключено ко всем разъемам на плате управления, кроме отсоединенного разъема CNDC, то это означает, что существует проблема с проводами идущими к этим разъемам или с самими разъемами.
  - (3) Если на дисплее, указанном выше в п. (2) ничего не появляется и напряжение между контактами 1 и 3 разъема CNDC в диапазоне 220 ~ 380 В пост. тока, то можно предположить, что неисправна плата управления.
3. **На дисплее появляется только версия программного обеспечения**
  - (1) Когда сигнальные кабели для ТВ3 и ТВ7 отсоединены, появляется только версия программного обеспечения.
  - (1) Неисправность проводов между платой управления и платой питания сигнальной линии (CN62, CNPS, CNIT, CNS2, CN102).
  - (2) Если результат проверки по пункту 1) положительный, то, вероятно, неисправна плата питания сигнальной линии.
  - (3) Если результат проверки по пунктам 1) и 2) положительный, то, вероятно, неисправна плата управления.
  - (2) Если дисплей показывает тоже отображение, что и начальный дисплей при отключении сигнальных линий (ТВ3, ТВ7), то существует проблема с сигнальными линиями или с подключенными устройствами. Смотрите 9.1-1-2. Начальная индикация светодиодного индикатора.



## 8.2-1 Проблемы МА-пульта управления

### 8.2-1-1 Не включается светодиодный дисплей

#### 1. Описание

При нажатии кнопки Вкл на пульте управления его светодиодный дисплей остается выключенным и устройство не запускается. (Индикатор питания (⊙) не появляется на дисплее и на дисплее пульта управления ничего не отображается.)

#### 2. Причина

- 1) Питание не подается к внутреннему блоку.
  - Не включено главное питание внутреннего блока.
  - Отключен разъем питания на плате внутреннего блока.
  - Неисправен предохранитель на плате внутреннего блока.
  - Неисправна или отключена проводка трансформатора внутреннего блока.
- 2) Неправильное соединение проводки МА-пульта управления.
  - Отключена проводка МА-пульта управления или отключена линия к клеммной колодке.
  - Короткое замыкание проводки МА-пульта управления.
  - Неправильное соединение кабелей МА-пульта управления.
  - Проводка МА-пульта управления ошибочно подключена к клеммной колодке сигнальной линии (TB5) внутреннего блока.
  - Кабель пульта ошибочно подключен к колодке электропитания 220 В пер. тока.
  - Ошибочное соединение проводов МА-пульта управления и проводов сигнальной линии M-NET на внутреннем блоке.
- 3) Количество МА-пультов управления подключенных к внутреннему блоку превышает допустимый диапазон (2 пульта). Подключены два пульта PAR-31MAA.
- 4) Длина и диаметр проводки МА-пульта управления не соответствуют спецификации.
- 5) Замыкание проводки внешних индикаторов наружного блока или нарушение полярности подключения реле.
- 6) Отказ платы внутреннего блока.
- 7) Отказ МА-пульта управления.

#### 3. Метод проверки и устранения

- 1) Проверьте напряжение на клеммах МА-пульта управления.
  - Если напряжение между 9 и 12 В пост. тока, пульт управления неисправен.
  - Если напряжение отсутствует, проверьте причины 1) и 3) и устраните обнаруженные неисправности.Если неисправности не обнаружены, смотрите п. 2).
- 2) Отключите кабель пульта управления от клеммной колодке TB15 внутреннего блока и проверьте напряжение между клеммами на TB15.
  - Если напряжение между 9 и 12 В пост. тока, проверьте причины 2) и 4) и устраните обнаруженные неисправности.
  - Если напряжение отсутствует, проверьте причину 1) и устраните обнаруженные неисправностиЕсли неисправности не обнаружены, проверьте проводку внешних индикаторов (полярность подключения реле). Если других неисправностей не найдено, замените плату внутреннего блока.

### 8.2-1-2 Светодиодный дисплей кратковременно включается и отключается

#### 1. Описание

При включении SW-переключателя работы пульта управления, на дисплее пульта на короткое время появляется индикация рабочего состояния, затем отображение пропадает, дисплей выключается и блок останавливается.

#### 2. Причина

- 1) Питание сигнальной линии M-NET не подается от наружного блока. Смотрите подробности в разделе 8.2-11-2. Поиск и устранение неисправностей цепи питания сигнальной линии наружного блока.
- 2) Короткое замыкание сигнальной линии.
- 3) Неправильное подключение проводки сигнальной линии M-NET на наружном блоке.
  - Отсутствует соединение проводки МА-пульта управления или отключена линия к клеммной колодке.
  - Неправильно подключена сигнальная линия внутреннего блока к клеммной колодке централизованного управления (TB7).
  - При объединении управления нескольких гидравлических контуров переключатель CN40 установлена на нескольких наружных блоках.
- 4) Отключена сигнальная линия M-NET на стороне внутреннего блока.
- 5) Отключена проводка между клеммной колодкой линии M-NET (TB5) внутреннего блока и платой внутреннего блока (CN2M) или отключен разъем.

#### 3. Метод проверки и устранения

При возникновении причин 2) и 3) выше на светодиодном индикаторе самодиагностики будет отображаться код ошибки 7102.

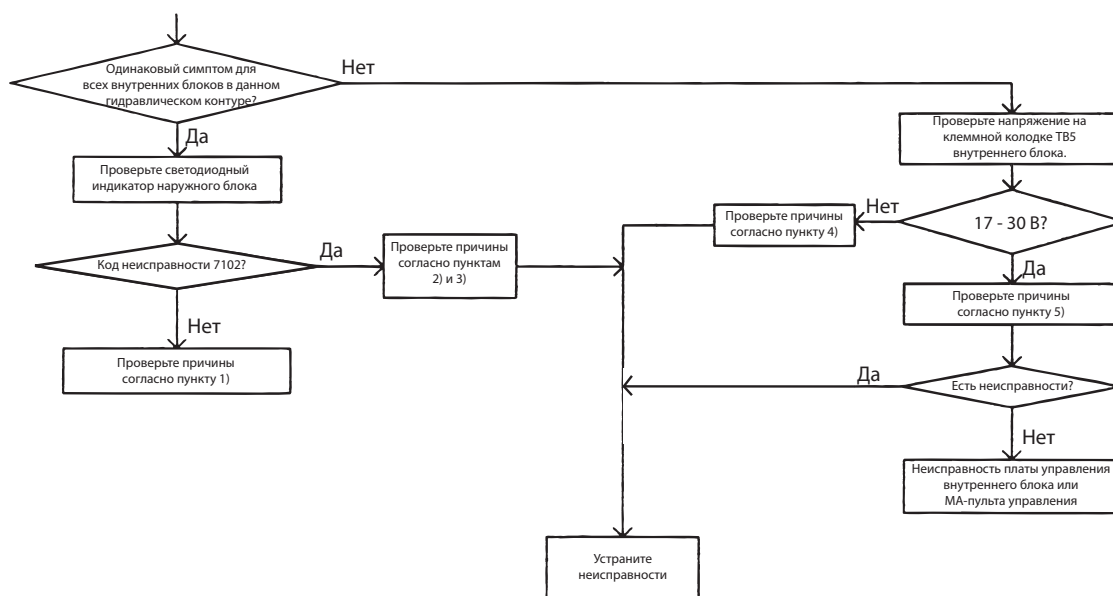

### 8.2-1-3 Сообщения «НО» и «PLEASE WAIT» не исчезают с дисплея

#### 1. Описание

Сообщение «НО» или «PLEASE WAIT» отображаемые на пульте управления не исчезают и внутренний блок не работает даже при нажатии кнопки Вкл/Выкл. (Сообщение «НО» или «PLEASE WAIT» нормально исчезает в течение 5 минут после включения питания.)

#### 2. Причина

- 1) Питание сигнальной линии M-NET не подается от наружного блока. Смотрите подробности в разделе 8.2-11-2. Поиск и устранение неисправностей цепи питания сигнальной линии наружного блока.
- 2) Короткое замыкание сигнальной линии.
- 3) Неправильное подключение проводки сигнальной линии M-NET на наружном блоке.
  - Отсутствует соединение проводки МА-пульта управления или отключена линия к клеммной колодке.
  - Неправильно подключена сигнальная линия внутреннего блока к клеммной колодке централизованного управления (TB7).
  - При объединении управления нескольких гидравлических контуров перемычка CN40 установлена на нескольких наружных блоках. В системе с блоком питания сигнальной линии на наружном блоке установлена перемычка CN40.
- 4) Отключена сигнальная линия M-NET на внутреннем блоке.
- 5) Отключена проводка между клеммной колодкой линии M-NET (TB5) внутреннего блока и платой внутреннего блока (CN2M) или отключен разъем.
- 6) Неправильное соединение проводки МА-пульта управления.
  - Короткое замыкание проводки МА-пульта управления.
  - Отключена проводка МА-пульта управления (№2) и отключена линия к клеммной колодке.
  - Неправильное соединение между группами.
  - Проводка МА-пульта управления ошибочно подключена к клеммной колодке сигнальной линии (TB5) внутреннего блока.
  - Сигнальная линия M-NET ошибочно подключена к клеммной колодке TB15 для МА-пульта управления.
- 7) МА-пульт управления установлен как «дополнительный». Подключены два пульта PAR-31MAA.
- 8) Подключены 2 или более главных МА-пультов управления.
- 9) Отказ платы внутреннего блока (цепь взаимодействия с МА-пультом управления).
- 10) Неисправность пульта управления.
- 11) Неисправность наружного блока. (Смотрите раздел 8.2-16. Поиск и устранение неисправностей с использованием диагностического индикатора на плате наружного блока.

#### 3. Метод проверки и устранения

При возникновении причин 2) и 3) выше на светодиодном диагностическом индикаторе будет отображаться код ошибки 7102.

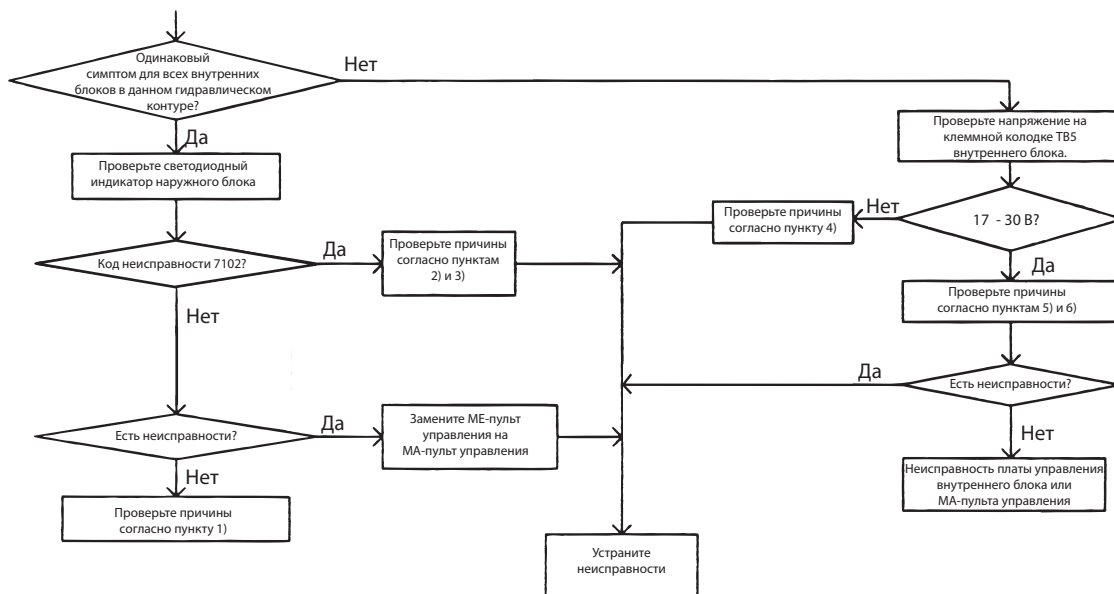



### 8.2-2 Проблемы ME-пульта управления

#### 8.2-2-1 Не включается светодиодный дисплей

##### 1. Описание

При нажатии кнопки Вкл на пульте управления его светодиодный дисплей остается выключенным и устройство не запускается. (Индикатор питания (☉) не появляется на дисплее.)

##### 2. Причина

- 1) Питание сигнальной линии M-NET не подается от наружного блока.
- 2) Короткое замыкание сигнальной линии.
- 3) Неправильное подключение сигнальной линии M-NET к наружному блоку.
  - Отключена проводка пульта управления или отключена линия к клеммной колодке.
  - Сигнальная линия внутреннего блока ошибочно подключена к клеммной колодке сигнальной линии централизованного управления (TB7).
- 4) Отключена сигнальная линия пульта управления.
- 5) Неисправность пульта управления.
- 6) Неисправность наружного блока. (Смотрите подробности в разделе 8.2-16. Поиск и устранение неисправностей с использованием диагностического индикатора на плате наружного блока.

##### 3. Метод проверки и устранения

- 1) Проверьте напряжение на клеммной колодке сигнальной линии ME-пульта управления.
  - Если напряжение между 17 и 30 В, ME-пульт управления неисправен.
  - Если напряжение 17 В или менее, смотрите подробности в разделе 8.2-11-2. Поиск и устранение неисправностей цепи питания сигнальной линии наружного блока.
- 2) При возникновении причин 2) и 3) выше на светодиодном диагностическом индикаторе будет отображаться код ошибки 7102.

### 8.2-2-2 Светодиодный дисплей кратковременно включается и выключается

#### 1. Описание

При включении SW-переключателя работы пульта управления, на дисплее пульта на короткое время появляется индикация рабочего состояния, но после этого дисплей сразу выключается.

#### 2. Причина

1) Питание не подается к внутреннему блоку.

- Главное питание внутреннего блока (220 В пер. тока) не включено.
- Отключен разъем питания на плате внутреннего блока.
- Неисправен предохранитель на плате внутреннего блока.
- Неисправен или отключен трансформатор во внутреннем блоке.
- Неисправна плата внутреннего блока.

2) Неисправна плата управления наружного блока.

Поскольку взаимодействие между платой управления внутренним и наружным блоками отсутствует, модель наружного блока не может быть распознана.

#### 3. Метод проверки и устранения

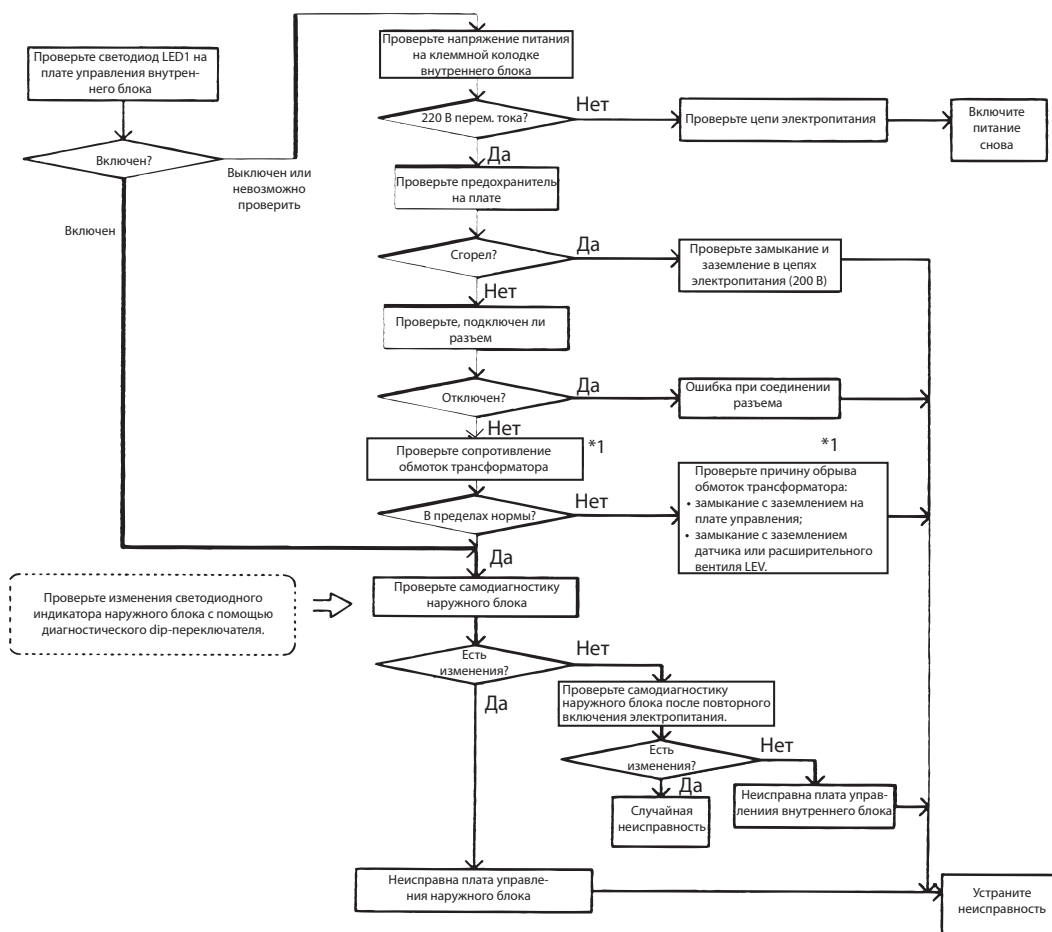

\*1. Проверьте трансформатор согласно соответствующего раздела руководства по диагностике внутренних блоков.

## 8.2-2-3 Сообщения «НО» не исчезает с дисплея

## 1. Описание

Сообщение «НО» отображаемое на пульте управления не исчезает и внутренний блок не работает даже при нажатии кнопки Вкл/Выкл.

## 2. Причина

## Без использования MELANS

- 1) Установлен адрес наружного блока «00».
- 2) Неправильная установка адреса.
  - Неправильный адрес внутреннего блока подключенного к пульту управления. (Адрес должен быть равен адресу ME-пульта управления минус 100).
  - Установлен неправильный адрес ME-пульта управления. (Адрес пульта управления должен быть равен адресу внутреннего блока + 100).
- 3) Неисправность проводки клеммной колодки для сигнальной линии (TB5) внутреннего блока в одной группе с пультом управления.
- 4) Dip-переключатель централизованного управления (SW5-1) на наружном блоке установлен в положение Вкл.
- 5) Обрыв или неверное подключение проводки сигнальной линии внутреннего блока.
- 6) Обрыв между клеммной колодкой подключения линии M-NET (TB5) внутреннего блока и разъемом CN2M.
- 7) На 2 или более наружных блоках установлена перемычка питания CN40 для сигнальной линии централизованного управления.
- 8) Неисправность платы управления наружного блока.
- 9) Неисправность платы управления внутреннего блока.
- 10) Отказ пульта управления.

## Взаимосвязанное управление с MELANS

- 1) Не проведена регистрация групп с использованием MELANS. (Внутренний блок и ME-пульт управления не сгруппированы.)
- 2) Отключена сигнальная линия для централизованного управления (TB7) наружного блока.
- 3) Перемычка CN40 установлена одновременно более чем на одном наружном блоке или перемычка CN40 установлена на наружном блоке в системе, к которой подключен блок питания сигнальной линии.

## Используется MELANS

- 1) При использовании MELANS, сообщение «НО» на пульте управления исчезает после регистрации групп внутренних блоков и локальных пультов управления (ME-пультов управления).  
Если «НО» не исчезает после регистрации, проверьте причины 1) ~ 3) в разделе взаимосвязанного управления с MELANS.

## 3. Метод проверки и устранения

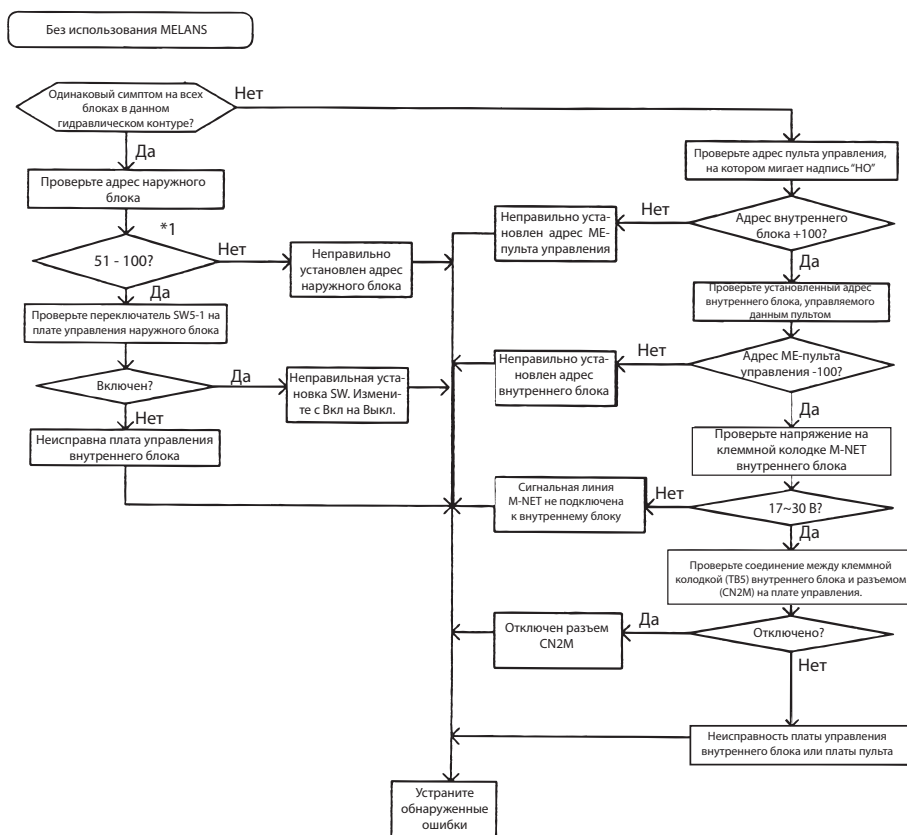

\*1. Если адрес внутреннего блока установлен в интервале 1 - 50, адрес автоматически меняется на 100.

## 8.2-2-4 На светодиодном дисплее отображается «88»

## 1. Описание

«88» появляется на пульте управления при регистрации или подтверждении адреса.

## 2. Причина, метод проверки и устранения





Причина	Метод проверки и способ устранения
<p>Появляется при регистрации и подтверждении адреса (любого).</p> <p>1. Неправильно указан адрес блока, который регистрируется</p>	1) Проверьте адрес регистрируемого блока.
<p>2. Отсутствует соединение с блоком, который регистрируется.</p>	2) Проверьте соединение сигнальной линии.
<p>3. Неисправна монтажная плата регистрируемого блока.</p> <p>4. Некорректная работа сигнальной линии.</p>	<p>3) Проверьте напряжение на клеммной колодке сигнальной линии регистрируемого блока.</p> <p>а. Напряжение должно быть 17 ~ 30 В пост. тока.</p> <p>б. Если напряжение не соответствует пункту «а», то проведите проверку согласно пункта 5).</p>
<p>Появляется при регистрации взаимосвязи вентустановки Лоссней и внутреннего блока.</p> <p>5. Питание вентустановки Лоссней выключено.</p>	4) Проверьте питание Лоссней.
<p>Появляется при подтверждении контроллеров в системе, в которой внутренние блоки подключены к разным наружным блокам в одной группе.</p> <p>6. Отключено питание подтверждаемого наружного блока.</p>	5) Проверьте питание наружного блока, к которому подключен регистрируемый блок.
<p>7. Сигнальная линия отключена от клеммной колодки системы централизованного управления (ТВ7) на наружном блоке.</p>	6) Проверьте соединение сигнальной линии централизованного управления (ТВ7) наружного блока.
<p>8. Когда внутренние блоки подключенные к разным наружным блокам сгруппированны без MELANS, не установлена перемычка CN40 для сигнальной линии централизованного управления.</p> <p>9. Перемычка CN40 для питания сигнальной линии централизованного управления установлена на 2х или более наружных блоках.</p> <p>10. В системе с подключенным MELANS установлена перемычка питания CN40 для сигнальной линии централизованного управления.</p> <p>11. Короткое замыкание сигнальной линии централизованного управления.</p>	<p>7) Проверьте напряжение сигнальной линии централизованного управления.</p> <p>а. Напряжение должно быть 10 ~ 30 В.</p> <p>б. Если напряжение не соответствует пункту «а», то проверьте пункты 8 ~ 11.</p>



### 8.2-3 Проблемы управления хладагентом

#### 8.2-3-1 В режиме охлаждения блоки не работают с расчетной производительностью

- Описание**  
Нормальная индикация на пульте управления при запуске режима охлаждения, но недостаточная холодопроизводительность.
- Причина, метод проверки и устранения**

Причина	Метод проверки и способ устранения
1. Недостаточное увеличение частоты вращения компрессора. <ul style="list-style-type: none"> <li>• Неправильное определение давления датчиком.</li> <li>• Частота вращения компрессора не увеличивается из-за высокой температуры нагнетания.</li> <li>• Частота вращения компрессора не увеличивается из-за высокого давления.</li> <li>• Чрезмерное понижение давления.</li> </ul>	1) Проверьте различие давления определяемого датчиком давления и реальным значением давления в системе с помощью светодиодного индикатора самодиагностики. --> Если значение неточное, проверьте исправность датчиков давления. Смотрите раздел 8.2-5-1. Сравнение измерений датчика высокого давления и манометра. <b>Примечание.</b> Если давление испарения, определяемое датчиком низкого давления, ниже реального давления в системе, то это может служить причиной недостаточной холодопроизводительности. Установка SW4 (SW6-10: Выкл)  Датчик высокого давления   Датчик низкого давления   • Подробности параметров SW смотрите в 9.2-1-1. Как считывать показания светодиодного индикатора.  2) Проверьте различие температуры испарения (Te) и ее целевого значения (Tem) с помощью индикатора самодиагностики. <b>Примечание.</b> Если Te больше Tem, то это может служить причиной недостаточной холодопроизводительности. Установка SW4 (SW6-10: Выкл)  Температура испарения Te   Целевая температура испарения Tem   • Подробности параметров SW смотрите в 9.2-1-1. Как считывать показания светодиодного индикатора. <b>Примечание.</b> Частота вращения компрессора не увеличивается даже при Te большим Tem из-за высокой температуры нагнетания и высокого давления. <ul style="list-style-type: none"> <li>• Высокая температура нагнетания Смотрите раздел 7.2-3-1. Код ошибки 1102.</li> <li>• Высокое давление Смотрите раздел 7.2-3-3. Код ошибки 1302 (во время работы).</li> </ul>
2. Неисправность расширительного вентиля внутреннего блока. <ul style="list-style-type: none"> <li>• Недостаточный поток хладагента из-за неисправности LEV (не достаточное открытие) или частота вращения компрессора не увеличивается из-за падения давления.</li> <li>• Утечка хладагента через LEV во время остановки блоков приводит к недостатку хладагента во время работы блоков.</li> </ul>	Смотрите раздел 8.2-8. Поиск и устранение неисправностей LEV.
3. Неправильная скорость вращения вентилятора наружного блока. <ul style="list-style-type: none"> <li>• Неисправность электродвигателя или платы, или снижение воздушного потока из-за загрязнения теплообменника.</li> <li>• Вентилятор не управляется должным образом из-за неправильного определения температуры наружного воздуха датчиком температуры.</li> <li>• Вентилятор не управляется должным образом из-за неправильного определения давления датчиком давления.</li> </ul>	Смотрите следующие разделы: 8.2-7. Поиск и устранение неисправностей вентилятора наружного блока; 7.2-3-3. Код ошибки 1302 (во время работы).





Причина	Метод проверки и способ устранения
4. Превышение длины фреоновых проводов. Существенная разница в холодопроизводительности из-за падения давления в соединительной магистрали. (При большой потере давления холодопроизводительность падает.)	Проверьте длину фреоновых проводов для определения влияния на снижение производительности. Падение давления в фреоновых проводах может быть рассчитано исходя из разницы температуры между температурой на выходе теплообменника внутреннего блока и температурой испарения (Te) на датчике 63LS. -> Устраните обнаруженные дефекты.
5. Неправильное сечение фреоновых проводов (тонкие).	
6. Недостаточное количество хладагента. Частота вращения компрессора не увеличивается из-за высокой температуры нагнетания.	Смотрите п. 1. Недостаточное увеличение частоты вращения компрессора на предыдущей странице. Смотрите раздел 6.3-9. Расчет и регулировка количества хладагента.
7. Засорение инородным объектом.	Проверьте разность температур перед и позади места засорения фреоновых проводов посторонним объектом (на стороне выше и ниже по потоку). Наличие существенной разности температур может говорить о засорении фреоновых проводов. -> Удалите посторонний объект из фреоновых проводов.
8. Температура воздуха на входе внутреннего блока слишком низкая (менее 15°C по влажному термометру).	Проверьте температуру воздуха на входе внутреннего блока, а также замыкание воздушного потока с выхода внутреннего блока на его вход.
9. Неисправность компрессора. Количество циркулирующего хладагента уменьшается из-за утечки (перетекания) хладагента в компрессоре.	Проверьте утечку хладагента внутри компрессора по температуре нагнетания (утечка приводит к увеличению температуры нагнетания).
10. Неисправность LEV3 BC-контроллера. При неисправности LEV3 не может поддерживаться нормальное переохлаждение хладагента. При этом сокращается расход хладагента через внутренние блоки.	Смотрите раздел 8.2-8. Поиск и устранение неисправностей LEV. Неисправность наиболее вероятна при малой или отсутствии разности температур между термисторами TH12 и TH15.
11. Неисправность датчиков TH12, TH15 и 63HS1 или неправильное подключение соединительных проводов. Неверное управление LEV3.	<ul style="list-style-type: none"> <li>• Проверьте термисторы.</li> <li>• Проверьте проводку.</li> </ul>
12. Не соблюдено ограничение по длине фреоновых проводов.	Смотрите раздел 2-10-1. Ограничение длин участков фреоновых проводов.

### 8.2-3-2 В режиме обогрева блоки не работают с расчетной производительностью

#### 1. Описание

Нормальная индикация на пульте управления при запуске режима обогрева, но недостаточная теплопроизводительность.

#### 2. Причина, метод проверки и устранения

Причина	Метод проверки и способ устранения
<p>1. Недостаточное увеличение частоты вращения компрессора.</p> <ul style="list-style-type: none"> <li>• Неправильное определение давления датчиком.</li> <li>• Частота вращения компрессора не увеличивается из-за высокой температуры нагнетания.</li> <li>• Частота вращения компрессора не увеличивается из-за высокого давления.</li> </ul>	<p>1) Проверьте различие давления определяемого датчиком давления и реальным значением давления в системе с помощью светодиодного индикатора самодиагностики. --&gt; Если значение неточное, проверьте исправность датчиков давления. Смотрите раздел 8.2-5-1. Сравнение измерений датчика высокого давления и манометра.</p> <p><b>Примечание.</b> Если давление испарения, определяемое датчиком высокого давления, выше реального давления в системе, то это может служить причиной недостаточной производительности. Установка SW4 (SW6-10: Выкл)</p> <p>Датчик высокого давления </p> <p>Датчик низкого давления </p> <ul style="list-style-type: none"> <li>• Подробности параметров SW смотрите в 9.2-1-1. Как считывать показания светодиодного индикатора.</li> </ul> <p>2) Проверьте различие температуры конденсации (Tc) и ее целевого значения (Tcm) с помощью индикатора самодиагностики.</p> <p><b>Примечание.</b> Если Tc больше Tcm, то это может служить причиной недостаточной производительности. Установка SW4 (SW6-10: Выкл)</p> <p>Температура конденсации Tc </p> <p>Целевая температура конденсации Tcm </p> <ul style="list-style-type: none"> <li>• Подробности параметров SW смотрите в 9.2-1-1. Как считывать показания светодиодного индикатора.</li> </ul> <p><b>Примечание.</b> Частота вращения компрессора не увеличивается даже при Tc меньшим Tcm из-за высокой температуры нагнетания и высокого давления.</p> <ul style="list-style-type: none"> <li>• Высокая температура нагнетания Смотрите раздел 7.2-3-1. Код ошибки 1102.</li> <li>• Высокое давление Смотрите раздел 7.2-3-3. Код ошибки 1302 (во время работы).</li> </ul>
<p>2. Неисправность расширительного вентиля внутреннего блока.</p> <ul style="list-style-type: none"> <li>• Недостаточный поток хладагента из-за неисправности LEV (не достаточное открытие).</li> </ul>	<p>Смотрите раздел 8.2-8. Поиск и устранение неисправностей LEV.</p>
<p>3. Ошибка определения температуры датчиком фреонпровода внутреннего блока.</p> <p>Если температура, определяемая датчиком, выше реальной температуры, то расширительный вентиль LEV слишком сильно открывается для поддержания переохлаждения.</p>	<p>Проверьте термистор.</p>
<p>4. Неправильная скорость вращения вентилятора наружного блока.</p> <ul style="list-style-type: none"> <li>• Неисправность электродвигателя или платы, или уменьшение скорости воздушного потока, падение давления из-за загрязнения теплообменника приводят к высокой температуре нагнетания.</li> <li>• Вентилятор не управляется должным образом из-за неправильного определения температуры датчиком фреонпровода.</li> </ul>	<p>Смотрите раздел 8.2-7. Поиск и устранение неисправностей вентилятора наружного блока.</p>

Причина	Метод проверки и способ устранения
5. Нарушение теплоизоляции фреонпровода.	
6. Превышение длины фреонпроводов. Чрезмерная длина фреонпровода на стороне высокого давления приводит к потере давления, ведущему к увеличению высокого давления.	Проверьте длину фреонпроводов для определения влияния на снижение производительности. -> Замените фреонпровод.
7. Неправильное сечение фреонпроводов (тонкие).	
8. Засорение инородным объектом.	Проверьте разность температур выше и ниже по потоку заблокированной части фреонпровода. Если точное место засорения определить не удастся, проконтролируйте разность температур на элементах в режиме охлаждения. -> Удалите посторонний объект из фреонпровода.
9. Температура воздуха на входе внутреннего блока слишком высокая (более 28°C).	Проверьте температуру воздуха на входе внутреннего блока, а также замыкание воздушного потока с выхода внутреннего блока на его вход.
10. Недостаточное количество хладагента. Частота вращения компрессора не увеличивается из-за низкой температуры нагнетания. Возможно активирован режим сбора хладагента.	Смотрите п. 1. Недостаточное увеличение частоты вращения компрессора на предыдущей странице. Смотрите раздел 6.3-9. Расчет и регулировка количества хладагента.
11. Неисправность компрессора (также как при охлаждении).	Проверьте температуру нагнетания.
12. Неисправность LEV3 BC-контроллера. Падение низкого давления по причине блокировки жидкостного фреонпровода или потери давления приводит к замедлению потока хладагента, что является причиной роста температуры нагнетания.	Смотрите раздел 8.2-8. Поиск и устранение неисправностей LEV.

### 8.2-3-3 Наружные блоки периодически останавливаются

#### 1. Описание

Наружный блок периодически останавливается во время работы.

#### 2. Причина, метод проверки и устранения

Причина	Метод проверки и способ устранения
<p>Первая остановка не считается ошибкой, так как блок переходит в 3-минутный режим задержки повторного пуска по предварительной ошибке.</p> <p><b>Вид ошибки</b></p> <ol style="list-style-type: none"> <li>1) Ненормально высокое давление.</li> <li>2) Ненормальная температура нагнетания воздуха.</li> <li>3) Неисправность термистора теплоотвода.</li> <li>4) Неисправность термистора.</li> <li>5) Неисправность датчика давления.</li> <li>6) Превышение по току.</li> <li>7) Превышение количества хладагента.</li> </ol> <p><b>Примечания:</b></p> <ul style="list-style-type: none"> <li>• В режиме охлаждения следует дополнительно рассмотреть возможность активации защиты от обмерзания теплообменника внутреннего блока. (Обмерзание определяется на одном или всех внутренних блоках.)</li> <li>• При некоторых особых неисправностях даже вторая остановка системы не считается ошибкой. (Например, при неисправности термистора ошибка выдается только при третьей остановке системы.)</li> </ul>	<ol style="list-style-type: none"> <li>1) Проверьте предшествующий режим работы через отображение истории кодов предварительных ошибок на светодиодном индикаторе с помощью переключателя SW4.</li> <li>2) Перезапустите блок для поиска режима, при котором блок остановился, через отображение истории кодов предварительных ошибок на светодиодном индикаторе с помощью переключателя SW4. Смотрите соответствующий код ошибки.</li> </ol> <p>* При проверке режима защиты от обмерзания установите переключатель SW4 в положение индикации температуры теплообменника внутреннего блока. Следите за значением температуры.</p> <p>Смотрите раздел 9.2 Диагностический индикатор на печатной плате наружного блока PURY.</p>

### 8.2-4 Проверка формы сигналов передачи и помех в сигнальной линии

#### 8.2-4-1 M-NET

Управление системой осуществляется путем обмена данными между наружным блоком и внутренними блоками (ME-пультами управления) через сигнальную линию M-NET. Влияние помех на сигнальную линию прерывает нормальную передачу данных, что приводит к ошибкам в работе системы.

#### 1) Симптомы, свидетельствующие о наличии помех в сигнальной линии M-NET

Причина	Описание	Код ошибки	Описание кода ошибки
Помехи в сигнальной линии	Сигнал искажается и определяется как сигнал от устройства с другим адресом.	6600	Несколько устройств с одинаковым адресом.
	Форма сигнала передачи изменяется из-за помех, создающих новый сигнал.	6602	Аппаратная ошибка передающего процессора.
	Форма сигнала передачи изменяется из-за помех и сигнал не может быть принят нормально, что приводит к отсутствию подтверждения (АСК).	6607	Отсутствие АСК.
	Передача невозможна из-за мелких помех в линии.	6603	Шина сигнальной линии занята.
	Передача сигнала выполнена нормально, но сигнал подтверждения приема (АСК) или ответ не могут быть получены нормально из-за помех.	6607 6608	Отсутствие АСК. Отсутствие ответа.

#### 2) Проверка формы сигнала передачи

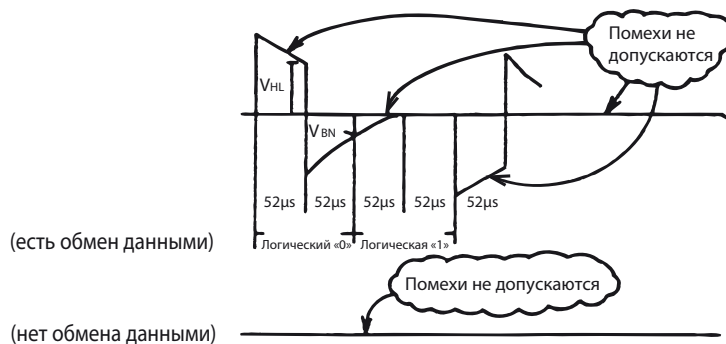

#### Проверка формы сигнала передачи

Проверьте форму сигнала сигнальной линии с помощью осциллографа. Должны соблюдаться следующие условия.

- 1) Малые колебания (помехи) не должны присутствовать в сигнале передачи. (Минутные помехи (примерно 1 В) могут создаваться преобразователем постоянного тока или работой инвертора; однако эти помехи не являются проблемой при заземлении экрана сигнальной линии.)
- 2) Значение напряжения сигнала передачи должно быть в следующих интервалах:

Логический уровень	Значение напряжения
0	$V_{NL} = 2,5 \text{ В}$ и более
1	$V_{BN} = 1,3 \text{ В}$ и менее

## 3) Метод проверки и устранения

## 1) Меры по устранению помех

Если проверка формы сигналов передачи подтверждает наличие помех или определяется один из кодов ошибки, указанных в п. 1), то производите проверку по приведенной ниже таблице.

	Определение кода неисправности	Метод проверки и устранения
Проверьте соединения	1. Кабели сигнальной линии и питания проложены не слишком близко.	Кабели сигнальной линии должны быть проложены на расстоянии не менее 5 см от кабелей электропитания. Эти кабели прокладываются в разных кабельных каналах.
	2. Сигнальная линия не связана с сигнальными линиями других систем.	Сигнальная линия должна быть изолирована от других сигнальных линий. В противном случае могут возникать неисправности.
	3. Для сигнальной линии использован соответствующий кабель.	Используйте для сигнальной линии соответствующий кабель. Тип: экранированный кабель CVVS/CPEVS/MVVS (для ME-пульта управления). Диаметр: не менее 1,25 мм <sup>2</sup> (Провод МА-пульта управления: 0,3 ~ 1,25 мм <sup>2</sup> )
	4. Соединен ли экран сигнальной линии последовательно с клеммными колодками внутреннего блока?	Сигнальная линия соединена последовательно двумя проводами. Экран провода должен быть соединен так же. В противном случае могут возникать помехи в линии.
Проверьте заземление	5. Заземлен ли экран кабеля межблочной сигнальной линии на клеммах заземления наружного блока?	Соедините экран кабеля межблочной сигнальной линии с клеммой заземления наружного блока ( $\uparrow$ ). Если заземление не выполнено, то помехи в сигнальной линии приведут к искажению сигнала передачи.
	6. Проверьте экран кабеля сигнальной линии централизованного управления.	Кабель сигнальной линии централизованного управления менее подвержен влиянию помех, когда он заземлен на наружном блоке, в котором переставлена перемычка из разъема CN41 в CN40 или на блоке питания. Защита от помех различна в зависимости от длины сигнальных линий, количества подключенных устройств, типов подключенных контроллеров и места их установки. Поэтому прокладка сигнальной линии централизованного управления должна выполняться следующим образом. 1. Отсутствие заземления Заземлите экран кабеля сигнальной линии на наружном блоке, в котором перемычка переставлена из разъема CN41 в CN40 или на блоке питания. 2. Если ошибка возникает даже при заземлении сигнальной линии в одной точке, заземлите экран на всех наружных блоках.

## 2) Проверьте следующее при возникновении ошибки «6607» или отображении «НО» на дисплее пульта управления.

Причина	Метод проверки и устранения
7. Длина наибольшего отрезка сигнальной линии 200 м или более.	Убедитесь, что длина наибольшего отрезка сигнальной линии от наружного блока до внутреннего блока или до пульта управления не превышает 200 м.
8. Для сигнальной линии используется не соответствующий тип кабеля.	Используйте для сигнальной линии соответствующий кабель. Тип: экранированный кабель CVVS/CPEVS/MVVS (для ME-пульта управления). Диаметр: не менее 1,25 мм <sup>2</sup> (Провод МА-пульта управления: 0,3 ~ 1,25 мм <sup>2</sup> )
9. Неисправна плата наружного блока.	Замените плату управления наружного блока или плату питания сигнальной линии.
10. Неисправна плата внутреннего блока или неисправен пульт управления.	Замените плату внутреннего блока или пульт управления.
11. МА-пульт управления подключен к сигнальной линии M-NET.	Подключите МА-пульт управления к клеммной колодке для МА-пульта управления (TB15).

### 8.2-4-2 МА-пульт управления

Для обмена данными между МА-пультом управления и внутренним блоком используется токовая импульсно-частотная модуляция.

#### 1) Симптомы, вызванные влиянием помех на сигнальную линию

Если помехи генерируются в сигнальной линии и обмен данными между МА-пультом управления и внутренним блоком нарушается на 3 минуты подряд, то отображается код ошибки передачи МА-пульта (6831).

#### 2) Проверка характеристик передачи и формы сигналов

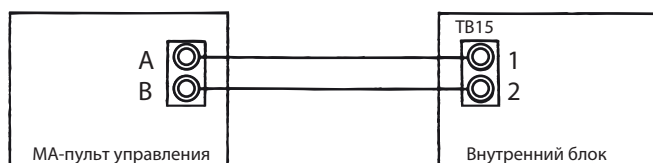

A, B: соблюдение полярности не требуется

Напряжение между клеммами 1 - 2:  
как на блоке питания (9 ~ 12 В пост. тока)

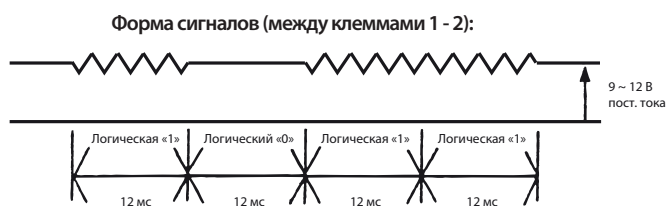

① Удовлетворяет формуле 12 мс/бит  $\pm$  5%

② Значение напряжения между клеммами 1-2 должно быть 9 ~ 12 В пост. тока.

## 8.2-5 Устройство и поиск и устранение неисправностей датчика давления

## 8.2-5-1 Сравнение измерений датчика высокого давления и манометра

С помощью установки переключателей настройки цифрового дисплея (SW4 (при SW6-10 в положение Выкл)), как показано на рисунке ниже, давление измеряемое датчиком высокого давления отображается на светодиодном индикаторе LED1 на плате управления.



• Подробности настройки параметров SW смотрите в 9.2-1-1. Как считывать показания светодиодного индикатора.

1. При выключенной системе (датчиках) сравните значения давления измеренное манометром и давление отображаемое на индикаторе самодиагностики LED1.
  - 1) Если давление измеренное манометром между 0 и 0,098 МПа, то это говорит об утечке газообразного хладагента.
  - 2) Если давление отображаемое на индикаторе самодиагностики LED1 между 0 и 0,098 МПа, то, возможно, разъем неисправен или отключен от платы. Проверьте разъем и далее смотрите п. 4).
  - 3) Если давление отображаемое на индикаторе самодиагностики LED1 превышает 4,15 МПа, перейдите к п. 3.
  - 4) В случаях отличных от 1), 2) или 3), сравните показания при работающей системе (датчиках). Перейдите к п. 2.
2. Сравните давление измеренное манометром и давление отображаемое на индикаторе самодиагностики LED1 во время работы датчиков. (Сравнивайте давление в единицах измерения МПа.)
  - 1) Если разность давлений не превышает 0,098 МПа, то датчик высокого давления и плата управления исправны.
  - 2) Если разность давлений превышает 0,098 МПа, то датчик высокого давления неисправен (ухудшение производительности).
  - 3) Если показания давления на индикаторе самодиагностики LED1 не изменяются, то датчик высокого давления неисправен.
3. Отключите датчик высокого давления от платы управления для проверки давления на индикаторе самодиагностики LED1.
  - 1) Если показания давления на индикаторе LED1 между 0 и 0,098 МПа, то датчик высокого давления неисправен.
  - 2) Если давление отображаемое на индикаторе LED1 примерно 4,15 МПа, то плата управления неисправна.
4. Отключите датчик высокого давления от платы управления и замкните контакты 2 и 3 разъема датчика (63HS1) для проверки давления на индикаторе самодиагностики LED1.
  - 1) Если показания давления отображаемые на индикаторе LED1 превышают 4,15 МПа, то датчик высокого давления неисправен.
  - 2) В других случаях отличных от 1) выше, неисправна плата управления.

## 8.2-5-2 Устройство датчика высокого давления (63HS1, PS1, PS3)

Схема подключения датчика высокого давления показана на рисунке ниже.

Питание датчика, 5 В постоянного тока, подается по красному и черному проводам; напряжение, соответствующее давлению, выводится по белому и черному проводам. Значение этого напряжения преобразуется микропроцессором в показания соответствующего давления. Выходное напряжение 0,071 В соответствует давлению 0,098 МПа.

**Примечание.**

Датчик давления подключается через разъем. Нумерация контактов разъема на датчике отличается от нумерации контактов на плате управления.

	На датчике	На плате
Vcc	Контакт 1	Контакт 3
Vout	Контакт 2	Контакт 2
GND	Контакт 3	Контакт 1

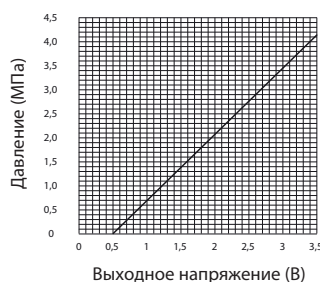
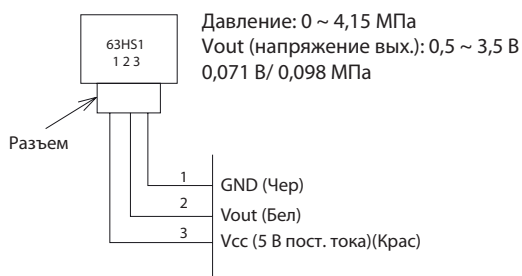



### 8.2-5-3 Сравнение измерений датчика низкого давления и манометра

С помощью установки переключателей настройки цифрового дисплея (SW4 (при SW6-10 в положение Выкл)), как показано на рисунке ниже, давление измеряемое датчиком низкого давления отображается на светодиодном индикаторе LED1 на плате управления.



• Подробности настройки параметров SW смотрите в 9.2-1-1. Как считывать показания светодиодного индикатора.

1. При выключенной системе (датчиках) сравните значения давления измеренное манометром и давление отображаемое на индикаторе самодиагностики LED1.
  - 1) Если давление измеренное манометром между 0 и 0,098 МПа, то это говорит об утечке газообразного хладагента.
  - 2) Если давление отображаемое на индикаторе самодиагностики LED1 между 0 и 0,098 МПа, то, возможно, разъем неисправен или отключен от платы. Проверьте разъем и далее смотрите п. 4).
  - 3) Если давление отображаемое на индикаторе самодиагностики LED1 превышает 1,7 МПа, перейдите к п. 3.
  - 4) В случаях отличных от 1), 2) или 3), сравните показания при работающей системе (датчиках). Перейдите к п. 2.
2. Сравните давление измеренное манометром и давление отображаемое на индикаторе самодиагностики LED1 во время работы датчиков. (Сравнивайте давление в единицах измерения МПа.)
  - 1) Если разность давлений не превышает 0,03 МПа, то датчик низкого давления и плата управления исправны.
  - 2) Если разность давлений превышает 0,03 МПа, то датчик низкого давления неисправен (ухудшение производительности).
  - 3) Если показания давления на индикаторе самодиагностики LED1 не изменяются, то датчик низкого давления неисправен.
3. Отключите датчик низкого давления от платы управления для проверки давления на индикаторе самодиагностики LED1.
  - 1) Если показания давления на индикаторе LED1 между 0 и 0,098 МПа, то датчик низкого давления неисправен.
  - 2) Если давление отображаемое на индикаторе LED1 примерно 1,7 МПа, то плата управления неисправна.
    - Если температура наружного воздуха 30°C или ниже, то неисправна плата управления.
    - Если температура наружного воздуха превышает 30°C, перейдите к п. 5).
4. Отключите датчик низкого давления от платы управления и замкните контакты 2 и 3 разъема датчика (63LS: CN202) для проверки давления на индикаторе самодиагностики LED1.
  - 1) Если показания давления отображаемые на индикаторе LED1 превышают 1,7 МПа, то датчик низкого давления неисправен.
  - 2) В других случаях отличных от 1) выше, неисправна плата управления.
5. Отключите датчик высокого давления (63HS1) от платы управления и подключите его вместо датчика низкого давления (63LS) для проверки давления на индикаторе самодиагностики LED1.
  - 1) Если показания давления отображаемые на индикаторе LED1 превышают 1,7 МПа, то неисправна плата управления.
  - 2) В других случаях отличных от 1) выше, неисправен датчик низкого давления.

### 8.2-5-4 Устройство датчика низкого давления (63LS)

Схема подключения датчика низкого давления показана на рисунке ниже.

Питание датчика, 5 В постоянного тока, подается по красному и черному проводам; напряжение, соответствующее давлению, выводится по белому и черному проводам. Значение этого напряжения преобразуется микропроцессором в показания соответствующего давления. Выходное напряжение 0,173 В соответствует давлению 0,098 МПа.

#### Примечание.

Датчик давления подключается через разъем. Нумерация контактов разъема на датчике отличается от нумерации контактов на плате управления.

	На датчике	На плате
Vcc	Контакт 1	Контакт 3
Vout	Контакт 2	Контакт 2
GND	Контакт 3	Контакт 1

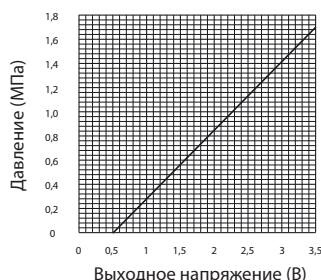
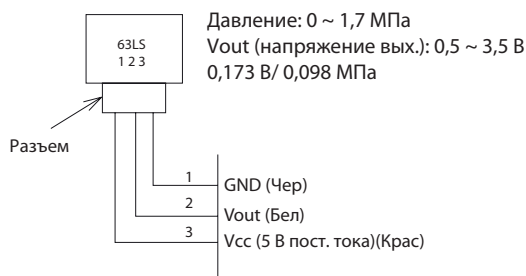



## 8.2-6 Поиск и устранение неисправностей электромагнитного клапана

Проверьте, соответствует ли выходной сигнал платы управления срабатыванию электромагнитного клапана. Установка переключателя самодиагностики (SW4), показанная на рисунке ниже, приводит к подаче сигнала на включение (ON) каждого реле, выводимого на светодиоды. Каждый светодиод показывает включены (ON) или выключены (OFF) реле для соответствующих частей. Светодиоды включаются, когда включаются реле.

**Примечание.**

Когда реле включается, цепи на некоторых элементах замыкаются. Смотрите указанные ниже инструкции.

SW4 (SW6-10: Выкл)		Дисплей							
		LD1	LD2	LD3	LD4	LD5	LD6	LD7	LD8
	Верхний	21S4a	SV10	CH11		SV1a			SV11
	Нижний			21S4b	SV5b				
	Верхний	SV4a	SV4b	SV4c			SV4d	SV9	
	Нижний			SV7					

- Подробности настройки параметров SW смотрите в 9.2-1-1. Как считывать показания светодиодного индикатора.
- При возникновении неисправности клапана проверьте, правильно ли подсоединена катушка электромагнитного клапана, подключен ли вводной провод катушки, правильно ли подключен разъем к плате или подключен ли провод к разъему.

**1. В случае 21S4a, 21S4b (4-ходовой клапан)**

Электропитание не подается на клапан:

Проводит электрический ток между выходом маслоотделителя и теплообменником и между газовым шаровым вентилем (BV1) и аккумулятором для замыкания цепи для цикла охлаждения.

Электропитание подается на клапан:

Проводит электрический ток между маслоотделителем и газовым шаровым вентилем и между теплообменником и аккумулятором для цикла обогрева.

Проверьте светодиодный дисплей и температуру на входе и выходе 4-ходового клапана для проверки отсутствия неисправностей клапана и прохождения электротока. При проверке температуры не прикасайтесь к фреонопроводу, так как труба на стороне маслоотделителя будет горячей.

**Примечание.**

Не прикладывайте излишнее усилие во избежание деформации корпуса, что может привести к неисправности внутренних частей клапана.

**2. В случае SV1a (клапан байпаса)**

Этот электромагнитный клапан открыт, когда на него подано электропитание (реле включено).

- 1) При запуске компрессора клапан SV1a открывается на 4 минуты. Работу клапана можно проверить по светодиодному индикатору LED или по характерному звуку закрытия.
  - 2) Положение клапана можно определить путем измерения и контроля изменений температуры фреонопровода ниже по потоку от клапана SV1a, при включенном питании клапана. Даже если клапан закрыт, то по капиллярной трубке рядом с клапаном будет течь хладагент с высокой температурой. (Температура зоны ниже по потоку при закрытом клапане не будет низкой.)
- 3. SV4a, 4b и 4d (модели P200, P250, P300, P350, P400, EP200, EP250, EP300 и EP350), SV4a - 4d (модели P450, P500, EP400, EP450, EP500) (управляет производительностью теплообменника)**
- 1) В зависимости от условий работы в режиме «только охлаждение», по крайней мере один из клапанов SV4a ~ SV4d включен. Проверьте правильность работы клапана по светодиодному индикатору LED или по звуку переключения.
  - 2) Во время работы в режиме «только обогрев» все клапаны SV4a ~ SV4d включены. Проверьте правильность работы клапана по светодиодному индикатору LED или по звуку переключения.
  - 3) В зависимости от условий работы в режимах «только охлаждение» или «только обогрев», по крайней мере один из клапанов SV4a ~ SV4d включен. Проверьте правильность работы клапана по светодиодному индикатору LED или по звуку переключения.
  - 4) На схеме на следующей странице показан поток хладагента. Эта схема показывает поток газообразного хладагента с высокой температурой (при высоком давлении) при работе в режимах «только охлаждение» и «преимущественно охлаждение» и поток газообразного/жидкого хладагента с низкой температурой при работе в режимах «только обогрев» и «преимущественно обогрев». Смотрите схему гидравлического контура. Электромагнитные клапаны включаются и выключаются в зависимости от таких факторов, как производительность работающих внутренних блоков и температура наружного воздуха. Проверьте светодиодные индикаторы. Снимите катушку клапана, откройте крышку и проверьте плунжер. Для выполнения этой работы необходимо использовать рожковый гаечный ключ, тип которого указан в списке запасных частей для технического обслуживания и ремонта.

• Фрагмент схемы гидравлического контура

1) P200, P250, P300, P350, P400

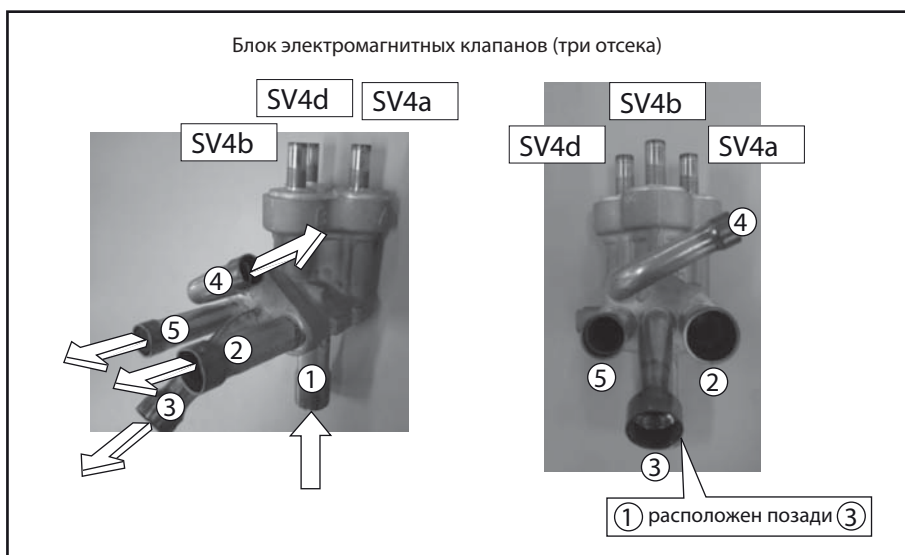
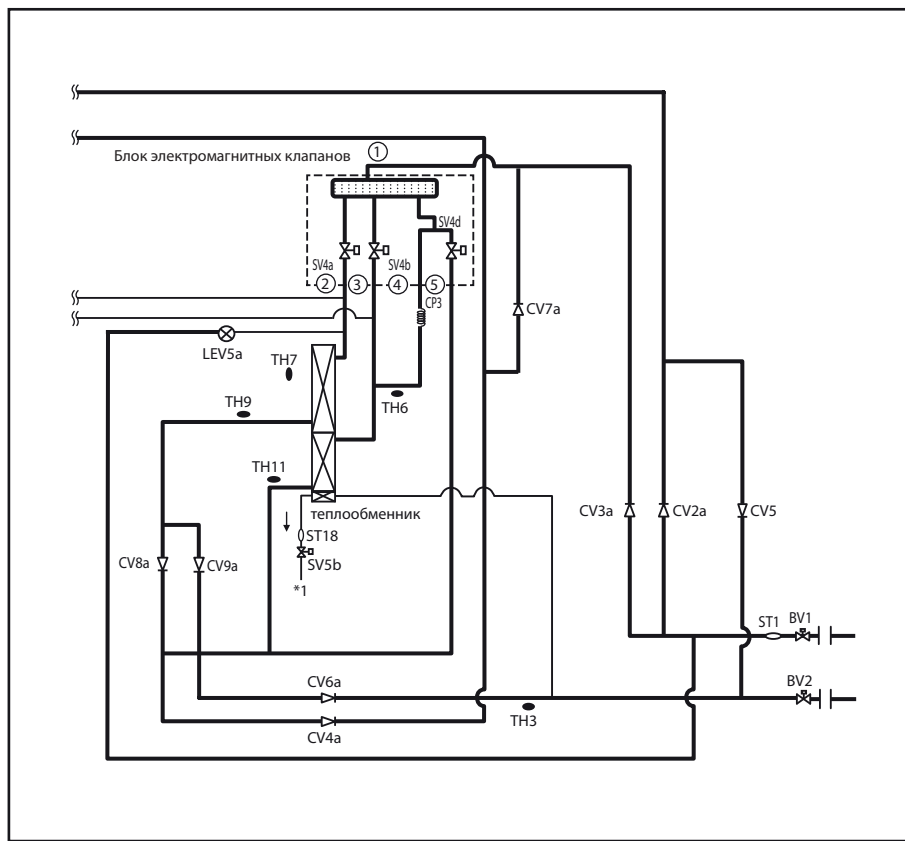

2) P450, P500

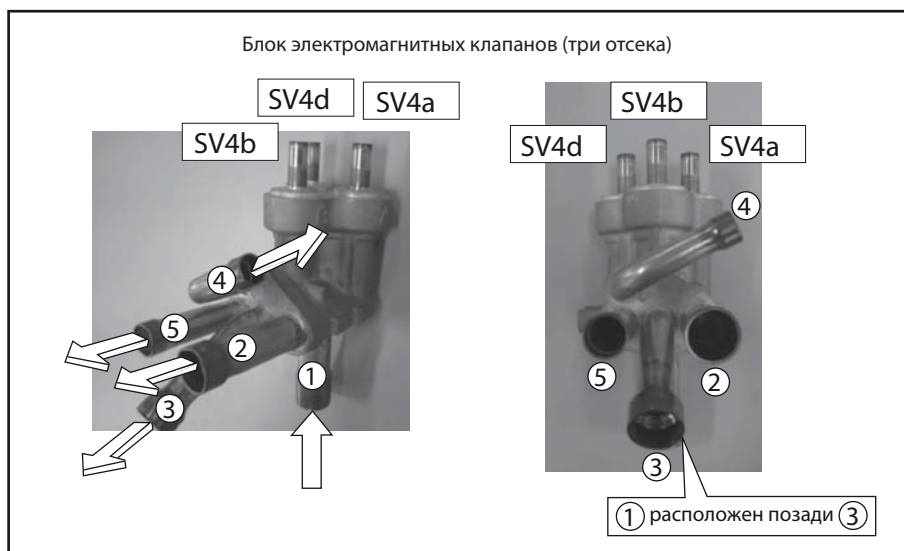
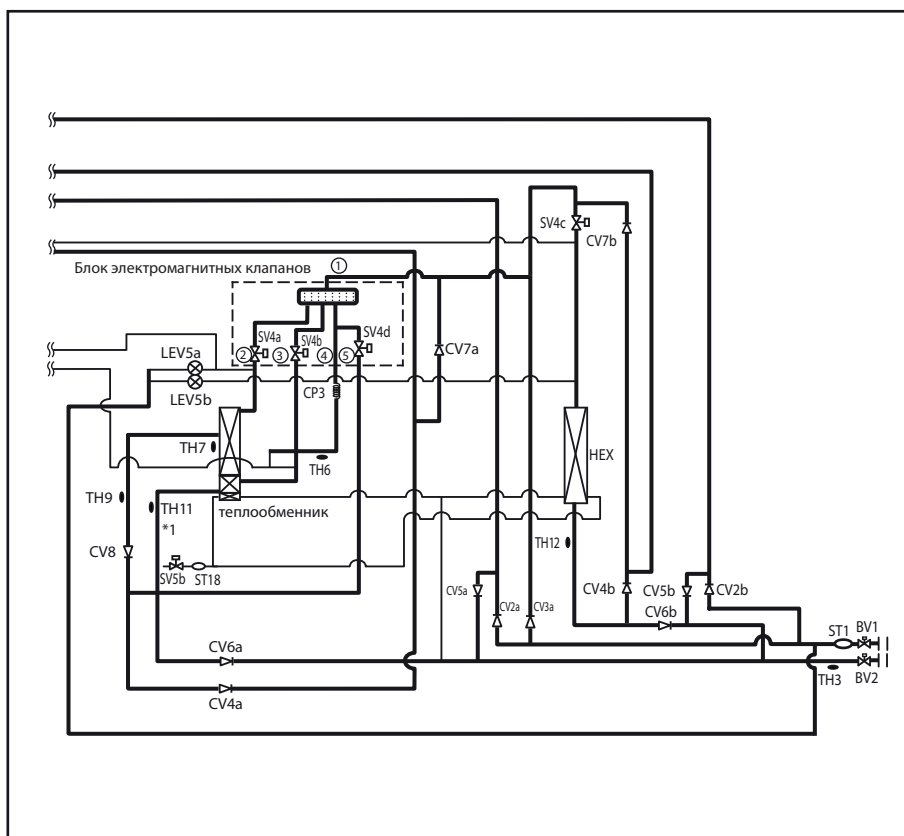

3) EP200, EP250, EP300, EP350

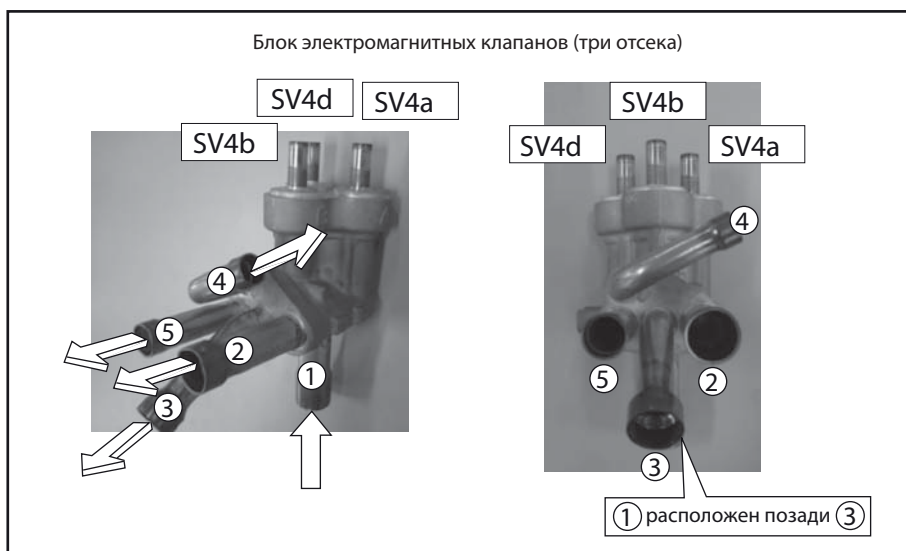
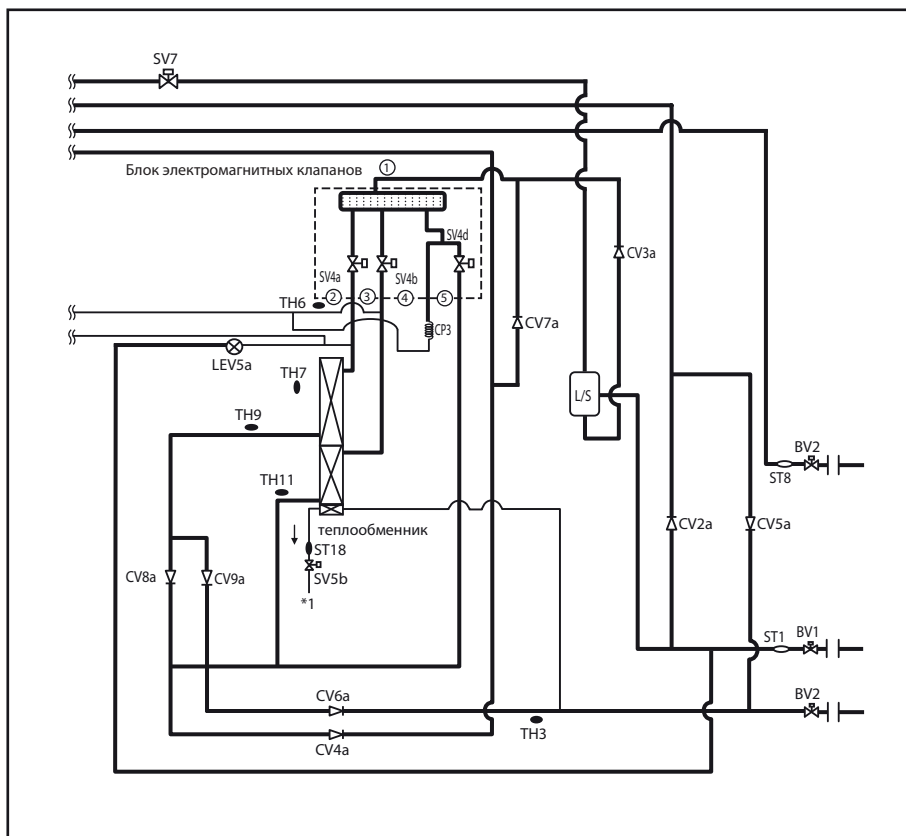

4) EP400, EP450, EP500

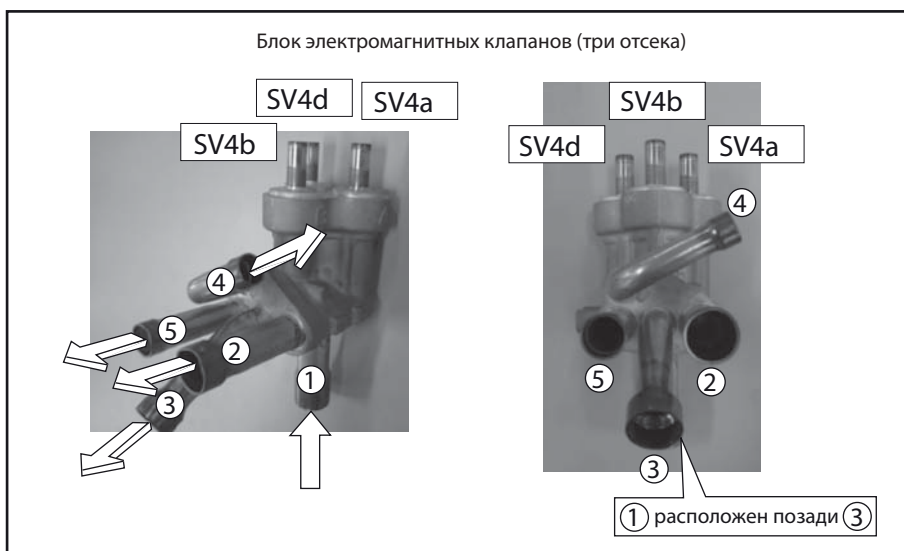
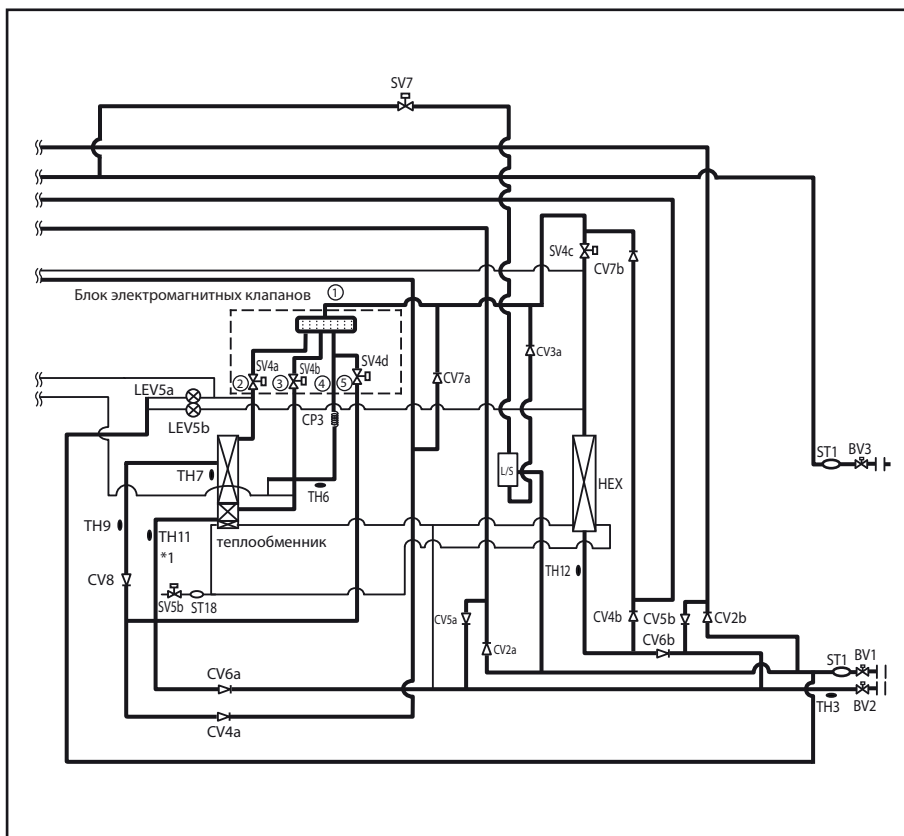

**4. В случае SV5b (клапан байпаса)**

Этот электромагнитный клапан закрыт, когда на него подано электропитание (реле включено).

Клапан выключается на 3 минуты после окончания цикла оттаивания и выключается во время работы в режимах «только обогрев» или «преимущественно обогрев», когда SV9 включен и датчик 63HS1 определяет давление выше 3,5 МПа при минимальной частоте вращения компрессора.

Положение клапана можно определить измеряя изменение температуры в зоне, расположенной после SV5b по потоку хладагента, при выключенном электропитании. Когда клапан открыт, газообразный хладагент с высокой температурой проходит по фреонопроводу, поэтому не дотрагивайтесь до фреонопровода для проверки температуры.

**5. В случае SV7 (клапан байпаса)**

Этот электромагнитный клапан открыт, когда на него подано электропитание (реле включено).

Клапан включен во время работы в режимах «только обогрев» и «преимущественно обогрев». Работу клапана можно проверить по светодиодному индикатору LED или по звуку переключения.

**6. В случае SV9 (клапан байпаса)**

Этот электромагнитный клапан открыт, когда на него подано электропитание (реле включено).

Клапан включается во время работы в режимах «только обогрев» или «преимущественно обогрев», когда датчик 63HS1 определяет давление выше 3,5 МПа при минимальной частоте вращения компрессора.

Положение клапана можно определить измеряя изменение температуры в зоне, расположенной после SV9 по потоку хладагента, при выключенном электропитании. Когда клапан открыт, газообразный хладагент с высокой температурой проходит по фреонопроводу, поэтому не дотрагивайтесь до фреонопровода для проверки температуры.

**7. В случае SV10 (клапан байпаса)**

Этот электромагнитный клапан открыт, когда на него подано электропитание (реле включено).

Клапан включается во время работы в режиме «постоянного обогрева».

Положение клапана можно определить измеряя изменение температуры в зоне, расположенной после SV10 по потоку хладагента, при выключенном электропитании. Когда клапан открыт, газообразный хладагент с высокой температурой проходит по фреонопроводу, поэтому не дотрагивайтесь до фреонопровода для проверки температуры.

**8. В случае SV11 (клапан байпаса)**

Этот электромагнитный клапан открыт, когда на него подано электропитание (реле включено).

Клапан включается во время работы в режиме «постоянного обогрева».

Положение клапана можно определить измеряя изменение температуры в зоне, расположенной после SV11 по потоку хладагента, при выключенном электропитании. Когда клапан открыт, газообразный хладагент с высокой температурой проходит по фреонопроводу, поэтому не дотрагивайтесь до фреонопровода для проверки температуры.

**8.2-7 Поиск и устранение неисправностей вентилятора наружного блока****1) Электродвигатель вентилятора**

- Для проверки вращения вентилятора проверьте состояние выходного сигнала инвертора на светодиодном индикаторе самодиагностики LED, так как инвертор вентилятора наружного блока управляет вращением вентилятора. Скорость вращения вентилятора примерно 680 об/мин (модель EP200), 790 об/мин (модель EP250), 630 об/мин (модель EP300), 750 об/мин (модели EP350, EP400, EP450) при полной скорости.
- При запуске вентилятор вращается с максимальной скоростью в течение 5 секунд.
- При установке dip-переключателя SW4 (при SW6-10 в положении Выкл) в положение показанное на рисунке ниже, появляется выходной сигнал инвертора (в %). Величина 100% указывает на полную скорость вращения, а величина 0% указывает на остановку. (Вентилятор 2 только на моделях P450, EP400 ~ EP500).



- Подробности настройки параметров SW смотрите в 9.2-1-1. Как считывать показания светодиодного индикатора.

- Частота вращения вентилятора изменяется при работе системы.
- Если вентилятор не работает или при работе возникает ненормальная вибрация, то возможна неисправность платы вентилятора или неисправность электродвигателя. При проверке электродвигателя вентилятора при отключении питания, обязательно отключите проводку электродвигателя от платы вентилятора. При неисправности платы вентилятора, двигатель вентилятора будет плавно вращаться. Смотрите подробности в следующих разделах:

8.2-10-7. Проверка отказа заземления двигателя вентилятора и проблемы сопротивления обмотки;

8.2-10-8. Проверка цепи обнаружения ошибок платы вентилятора без нагрузки;

8.2-10-9. Проверка повреждений инвертора вентилятора без нагрузки;

8.2-10-10. Проверка повреждений инвертора вентилятора под нагрузкой.

### 8.2-8 Поиск и устранение неисправностей LEV

#### 8.2-8-1 Общий обзор работы расширительного клапана

LEV является клапаном с приводом от шагового двигателя и работают под управлением импульсных сигналов от плат управления внутренне-го и наружного блоков.

#### 1. LEV наружного блока (LEV5a и 5b), LEV внутреннего блока и LEV ВС-контроллера

Открытие клапана изменяется в соответствии с количеством импульсов.

- 1) Платы управления (внутренний блок и ВС-контроллер) и LEV (LEV внутреннего блока и LEV1 (только для типа G1) и LEV3 ВС-контроллера)

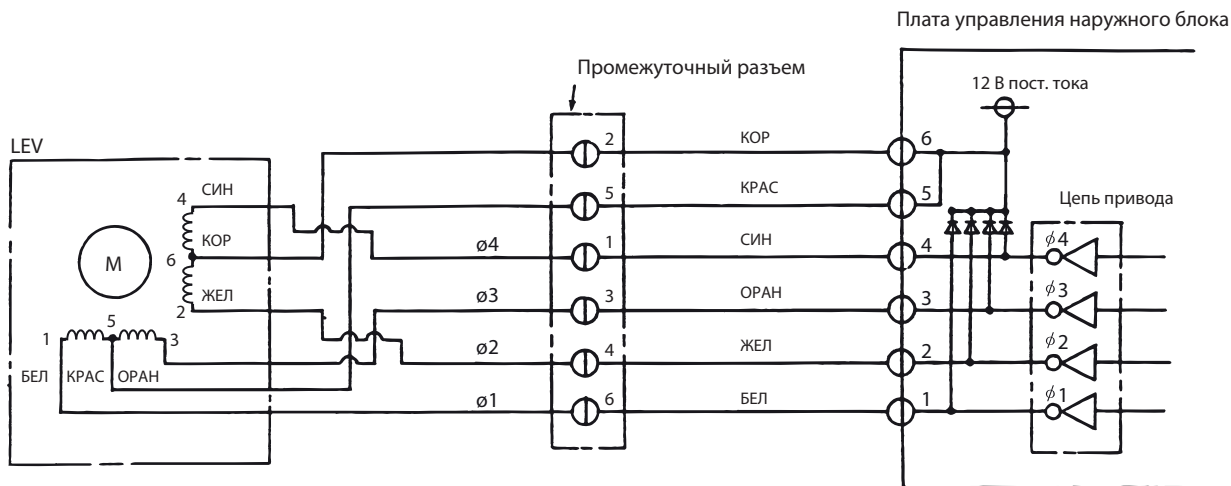

#### Примечание.

Номера контактов на плате управления и на промежуточном разъеме разные. Проверьте цвет провода для определения номера.

- 2) Платы управления (внутренний блок и ВС-контроллер), LEV (LEV1 (применяется только для типов GA1 и HA1) ВС-контроллера и LEV наружного блока (LEV5a и 5b)

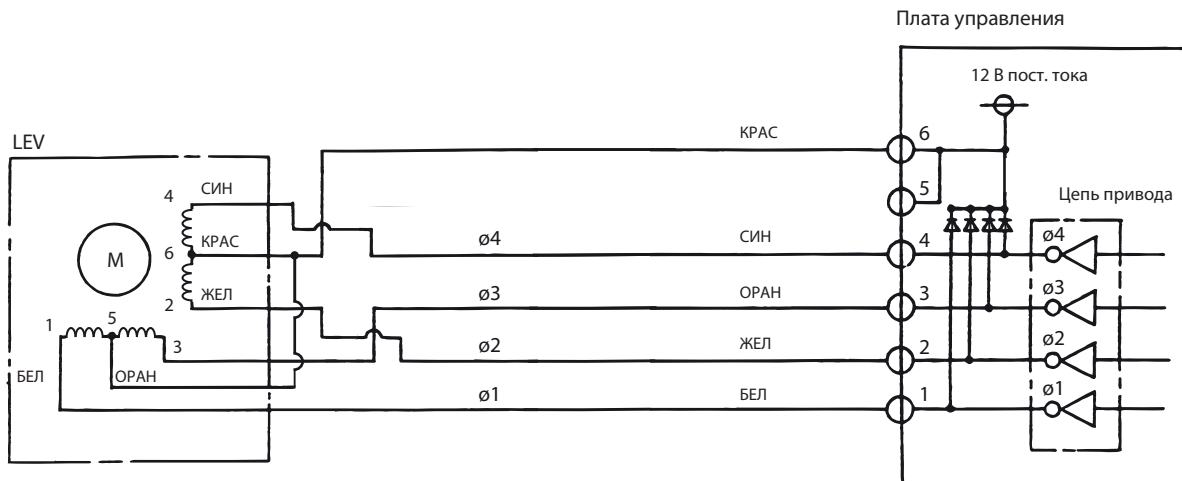



### 3) Выходные импульсные сигналы управления и работа клапана

Выход (фаза)	Состояние выхода			
	1	2	3	4
ø1	Вкл	Выкл	Выкл	Вкл
ø2	Вкл	Вкл	Выкл	Выкл
ø3	Выкл	Вкл	Вкл	Выкл
ø4	Выкл	Выкл	Вкл	Вкл

Управляющие импульсы подаются в указанной последовательности

закрытие клапана: 1 → 2 → 3 → 4 → 1  
открытие клапана: 4 → 3 → 2 → 1 → 4

\*1. В неподвижном (статическом) положении все сигналы Выкл.

\*2. Если подаются неправильные выходные сигналы на двигатель или на линиях присутствует постоянное напряжение (вместо импульсов), то двигатель не может работать плавно - дергается и вибрирует.

### 4) Алгоритм управления клапаном

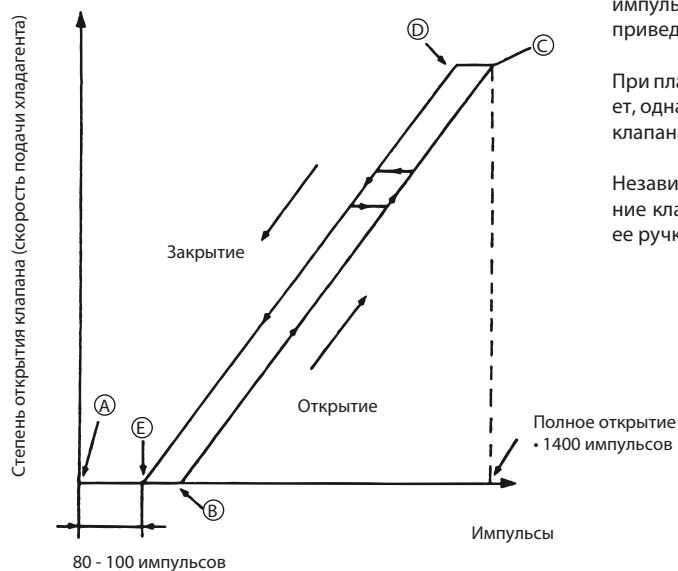

\* После включения питания плата внутреннего блока посылает сигнал 2200 импульсов на LEV внутреннего блока для определения положения клапана и приведения клапана в положение обозначенное (А) на диаграмме.

При плавной работе клапана звука переключения или вибрации не возникает, однако, при изменении импульса от (Е) до (А) на схеме или при закрытии клапана генерируется звук.

Независимо от того, генерируется звук переключения или нет, переключение клапана можно определить установив отвертку на клапан и приложив ее ручку к уху.

## 8.2-8-2 Возможные проблемы и их решения

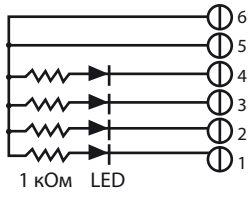
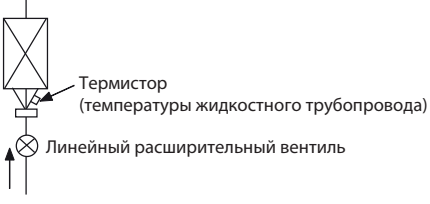
Режим неисправности	Метод идентификации	Способ устранения	Целевой LEV
Отказ цепи привода микропроцессора	<p>Отсоедините разъем платы управления и подсоедините контрольный светодиодный узел LED, как показано на рисунке ниже.</p>  <p>Сопротивление: 0,25 Вт, 1 кОм LED: 15 В пост. тока, 20 мА или более При включении основного питания, выходные импульсные сигналы платы внутреннего блока подаются на клапан LEV внутреннего блока в течение 10 секунд. Если какой-либо светодиод остается включенным или не включается, то это означает неисправность цепи привода.</p>	Если существует проблема связанная с цепью привода, замените плату управления.	Внутренний блок, наружный блок, ВС-контроллер
Механизм клапана LEV заблокирован	Если клапан LEV заблокирован, то электродвигатель привода работает в холостом режиме и издает негромкий кликающий звук. Появление такого звука при полностью открытом или закрытом клапане говорит о неисправности.	Замените LEV	Внутренний блок, наружный блок, ВС-контроллер
Обрыв или короткое замыкание катушки LEV	Измерьте сопротивление катушки (КРАС-БЕЛ, КРАС-ОРАН, КРАС-ЖЕЛ, КРАС-СИН) с помощью тестера. Если сопротивление 100 Ом $\pm$ 10%, LEV в норме.	Замените катушку LEV	Наружный блок (LEV5a, 5b), ВС-контроллер (LEV3, LEV1 (тип G1))
	Измерьте сопротивление катушки (КОР-БЕЛ, КОР-ОРАН, КОР-ЖЕЛ, КОР-СИН) с помощью тестера. Если сопротивление 150 Ом $\pm$ 3%, LEV в норме.	Замените катушку LEV	Внутренний блок, ВС-контроллер (LEV1 (тип GA1, HA1))
Неплотное закрытие (утечка из клапана)	<p>Для проверки утечки хладагента клапана LEV внутреннего блока запустите данный внутренний блок в режиме вентиляции, а другие внутренние блоки в режиме охлаждения. Затем проверьте значение температуры жидкого хладагента (TH22) с помощью светодиодного индикатора LED. Когда блок работает в режиме вентиляции, клапан LEV полностью закрыт и температура, измеренная термистором, не должна быть низкой. В случае утечки, температура будет низкой. Если температура чрезмерно низкая по сравнению с температурой входящего воздуха отображаемой на пульте управления, то это означает, что LEV закрыт не полностью, однако, в случае небольшой утечки необязательно заменять LEV, если это не отражается на других элементах системы.</p>  <p>Термистор (температуры жидкостного трубопровода) Линейный расширительный вентиль</p>	Если величина утечки большая, замените LEV.	Внутренний блок
Неправильное соединение проводов в разъеме или плохой контакт	<ol style="list-style-type: none"> <li>Проверьте контакты разъема и визуально проверьте цвета проводов.</li> <li>Отключите разъем платы управления и проверьте целостность обмоток с помощью тестера.</li> </ol>	Проверьте целостность в тех точках, где возникает ошибка.	Внутренний блок, наружный блок, ВС-контроллер

### 8.2-8-3 Процедура снятия катушки с расширительного клапана

#### 1. LEV наружного блока (LEV5a, LEV5b)

##### 1) Компоненты

Как показано на рисунке, LEV наружного блока сделан таким образом, что катушку можно снять с корпуса клапана.

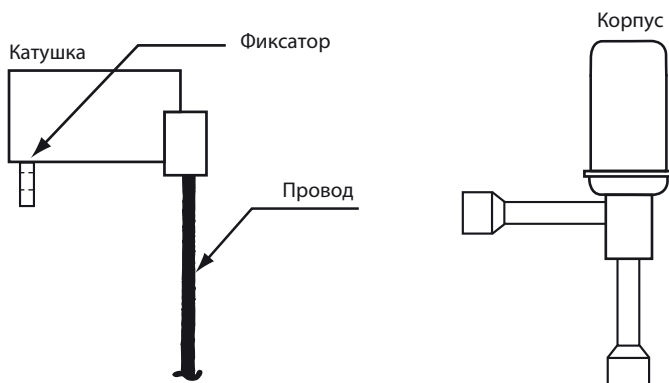

##### 2) Снятие катушки

Надежно зафиксируйте нижнюю часть корпуса (часть А на рисунке ниже) так, что корпус будет неподвижен, затем поверните катушку. Проверьте, что фиксатор удален и снимите катушку потянув ее вверх. Если катушку снимается без фиксации корпуса, то из-за прилагаемого усилия может быть повреждена трубка подходящая к клапану.

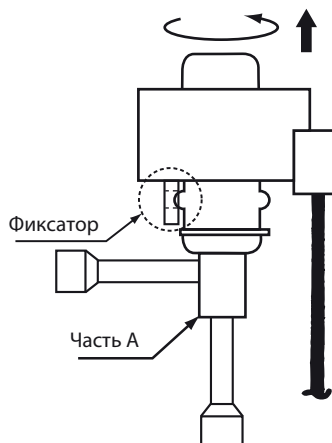

##### 3) Установка катушки

Надежно зафиксируйте нижнюю часть корпуса (часть А на рисунке ниже) так, что корпус будет неподвижен, затем наденьте катушку сверху и поворачивайте катушку до тех пор, пока фиксатор не будет установлен правильно на корпусе LEV. Если катушку устанавливать без фиксации корпуса, то из-за прилагаемого усилия может быть повреждена трубка подходящая к клапану.

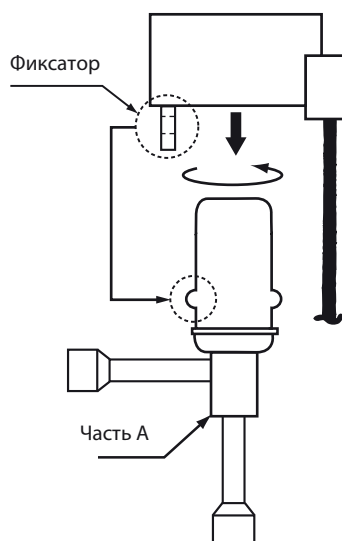

8.2-9 Поиск и устранение неисправностей основных компонентов ВС-контроллера

8.2-9-1 Датчик давления

Блок-схема поиска и устранения неисправностей датчика давления

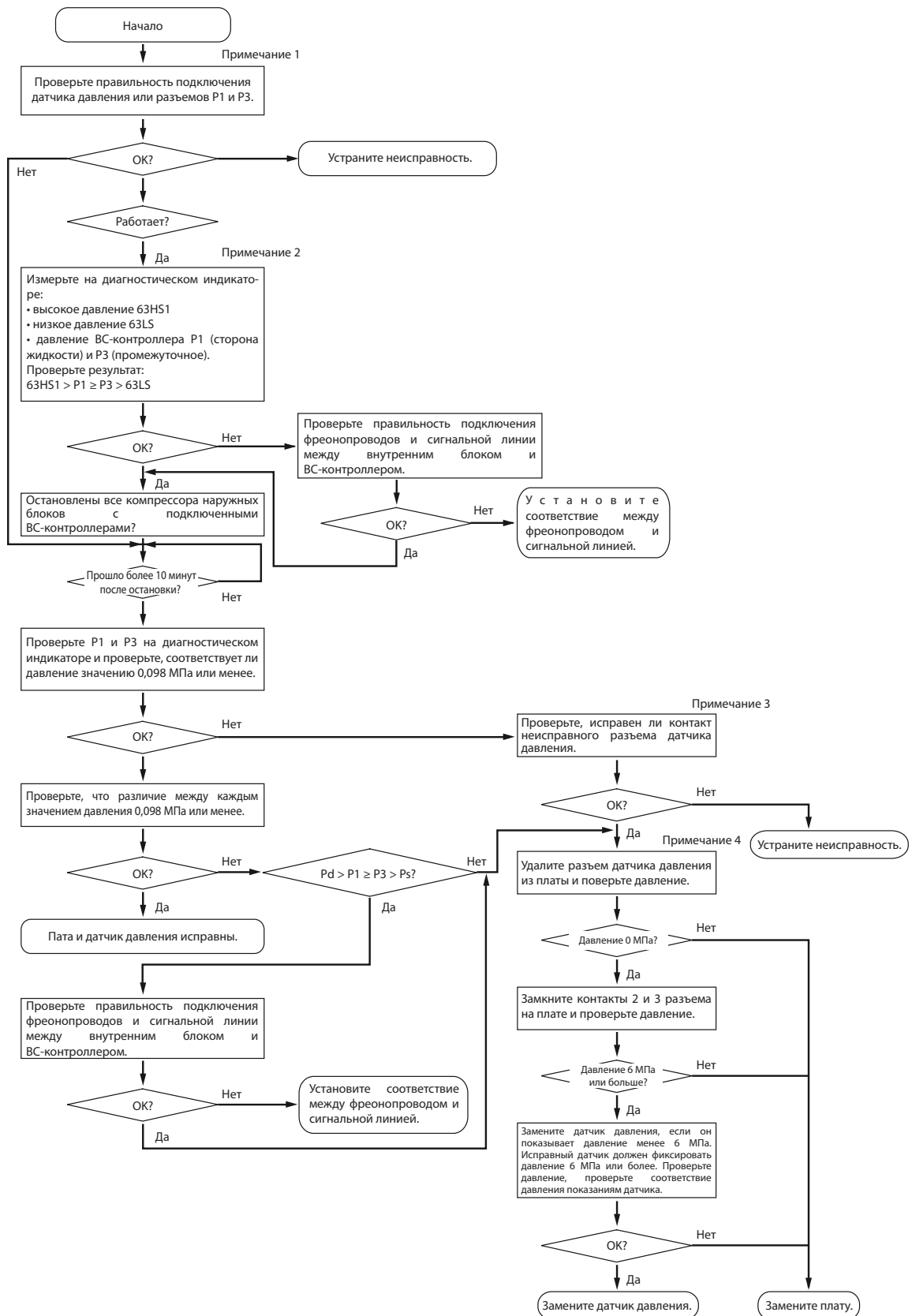

Глава 8

**Примечание.**

1) ВС-контроллер: описание симптомов при неправильном подключении к плате (P1 и P3 подключены наоборот).

Симптомы						
Только охлаждение	Преимущественно охлаждение		Только обогрев		Преимущественно обогрев	
Нормальное	Неудовлетворительное охлаждение	SC11 выс. SC16 мал. △ PHM выс.	Малое SC (обогрев, внутренний блок). Специфический шум при включенном термостате (обогрев, внутренний блок).	SC11 выс. SC16 мал. △ PHM выс.	Неудовлетворительное охлаждение. Малое SC (обогрев, внутренний блок). Специфический шум при включенном термостате (обогрев, внутренний блок).	SC11 выс. SC16 мал. △ PHM выс.

**Примечание.**

2) Проверьте с использованием переключателя самодиагностики (SW4 (при выключенном SW6-10) на плате управления наружного блока.

Измеряемый параметр	Обозначение	Установка SW4
Датчик высокого давления наружного блока	63HS1	
Датчик низкого давления наружного блока	63LS	
Давление ВС-контроллера (сторона жидкости)	PS1	
Давление ВС-контроллера (промежуточное)	PS3	

• Подробности настройки параметров SW смотрите в 9.2-1-1. Как считывать показания светодиодного индикатора.

**Примечания:**

3) Проверьте, подключены ли разъемы CNP1 (сторона жидкости) и CNP2 (промежуточное давление) на плате управления ВС-контроллера, а также проверьте надежность контактов.

4) Отключите разъем датчика давления от платы и проверьте значение давления с помощью переключателя самодиагностики (также, как в примечание 2)).

## 8.2-9-2 Датчик температуры

## Инструкции по поиску и устранению неисправностей термисторов

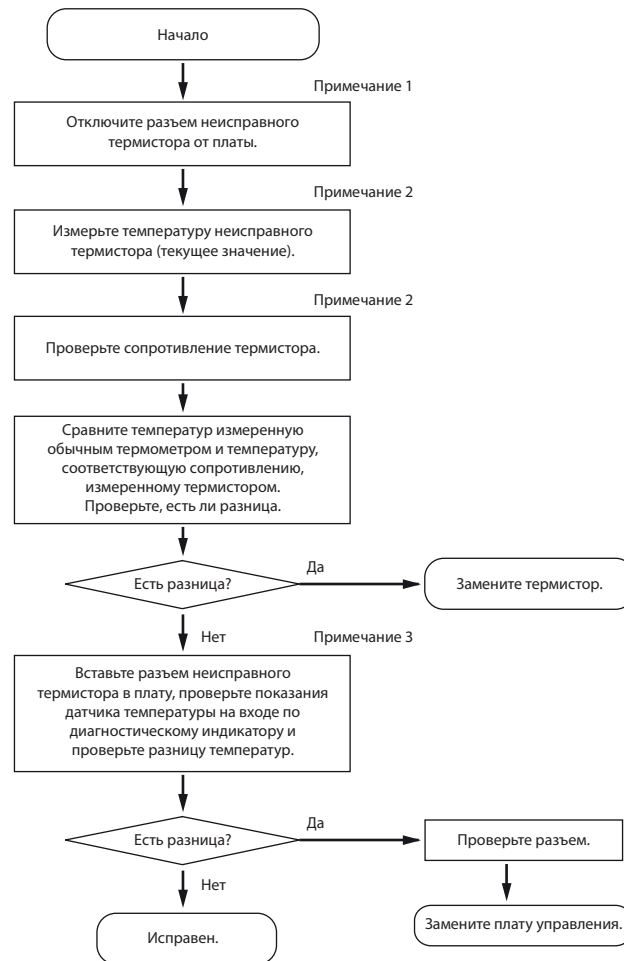

**Примечания:**

- 1) Для разъемов на плате, TH11 и TH12 подключены к CN10 и TH15 и TH16 подключены к CN11. Отключите неисправный разъем и проверьте каждый датчик
- 2)
  - Отключите разъем датчика от платы внутреннего блока. Не тяните датчик за провод.
  - Измерьте сопротивление тестером.
  - Сравните значения измерений с приведенными в таблице ниже. Нормальный результат  $\pm 10\%$ .
- 3) Проверьте с использованием диагностического переключателя SW1 на плате управления наружного блока.

	Измеряемый параметр	Обозначение	Установка SW4
Тип G1, GA1, HA1 (Стандартный /основной)	Температура жидкости на входе	TH11	
	Температура байпаса на выходе	TH12	
	Температура байпаса на входе	TH15	
	Температура байпаса на входе	TH16	
Тип GB1, HB1 (Дополнительный 1)	Температура байпаса на выходе	TH12	
	Температура байпаса на входе	TH15	
Тип GB1, HB1 (Дополнительный 2)	Температура байпаса на выходе	TH12	
	Температура байпаса на входе	TH15	

- Подробности настройки параметров SW смотрите в 9.2-1-1. Как считывать показания светодиодного индикатора.

## 8.2-9-3 Блок-схема поиска и устранения неисправностей LEV





**Примечание.**

1) ВС-контроллер: описание симптомов неисправности при неправильном подключении LEV1 и LEV3 (подключены наоборот) к плате управления.

Симптомы			
Только охлаждение	Преимущественно охлаждение	Только обогрев	Преимущественно обогрев
Неудовлетворительное охлаждение. SH12 - мал., SC11 - мал., SH16 - мал., ответвление трубы: SC - мал. Шум ВС-контроллера	Неудовлетворительное охлаждение и обогрев. SH12 - мал., SC11 - мал., SH16 - выс., ответвление трубы: SC - мал. Шум ВС-контроллера △PHM выс.	Малое SC на внутреннем блоке при обогреве. △PHM выс.	Неудовлетворительное охлаждение. Малое SC на внутреннем блоке при обогреве. △PHM выс.

2) Метод проверки состояния LEV: клапан полностью открыт или полностью закрыт.

• Проверьте состояние LEV (импульсы), используя диагностический индикатор LED (SW1 платы управления наружного блока).

Полностью открыт: 2000 импульсов.

Полностью закрыт: 110 импульсов (в режиме «только обогрев» может быть 110 импульсов или более).

• При полностью открытом LEV, сравните значения температур на входе и выходе LEV и убедитесь, что нет разницы температур.









• При полностью закрытом LEV проверьте отсутствие шума потока хладагента.

3) Используйте таблицу ниже для определения степени открытия LEV по разности давлений и температуре перегрева.

(Основные рабочие характеристики расширительных вентилей (LEV) ВС-контроллера.)

	Тип	Состояние	Режим	Описание	Рабочее значение
Тип G1, GA1, HA1	LEV1	В процессе закрытия	Только обогрев. Преимущественно обогрев.	Разница между высоким давлением (P1) и промежуточным давлением (P3) велика.	0,3 ~ 0,4 МПа
		В процессе открытия	Преимущественно охлаждение.	Разница между высоким давлением (P1) и промежуточным давлением (P3) мала.	
	LEV3	В процессе закрытия	Только охлаждение. Преимущественно охлаждение.	SH12: повышенное значение	SH12 < 20°C
			Только обогрев. Преимущественно обогрев.	Разница между высоким давлением (P1) и промежуточным давлением (P3) мала.	0,3 ~ 0,4 МПа
		В процессе открытия	Только охлаждение. Преимущественно охлаждение.	SH16 и SH12: пониженные значения	SH16 > 3°C SH12 > 3°C
			Только обогрев. Преимущественно обогрев.	Разница между высоким давлением (P1) и промежуточным давлением (P3) велика.	0,3 ~ 0,4 МПа
Тип GB1, HB1	LEV3	В процессе закрытия	Только охлаждение. Преимущественно охлаждение.	SH22: повышенное значение	SH22 < 20°C
		В процессе открытия	Только охлаждение. Преимущественно охлаждение.	SH22: пониженное значение	SH22 > 3°C

### Диагностический индикатор LED

	Измеряемый параметр	Обозначение	Установка SW4
Тип G1, GA1, HA1 (Стандартный /основной)	Степень открытия LEV1	—	
	Степень открытия LEV2	—	
	Степень открытия LEV3	—	
	ВС-контроллер: перегрев на выходе байпаса	SH12	
	ВС-контроллер: переохлаждение в цепи промежуточного давления	SC16	
	ВС-контроллер: переохлаждение в жидкостной магистрали	SC11	
Тип GB1, HB1 Дополнительный 1)	Степень открытия LEV3	—	
Тип GB1, HB1 Дополнительный 2)	Степень открытия LEV3	—	

- Подробности настройки параметров SW смотрите в 9.2-1-1. Как считывать показания светодиодного индикатора.

## Блок-схема поиска и устранения неисправностей LEV

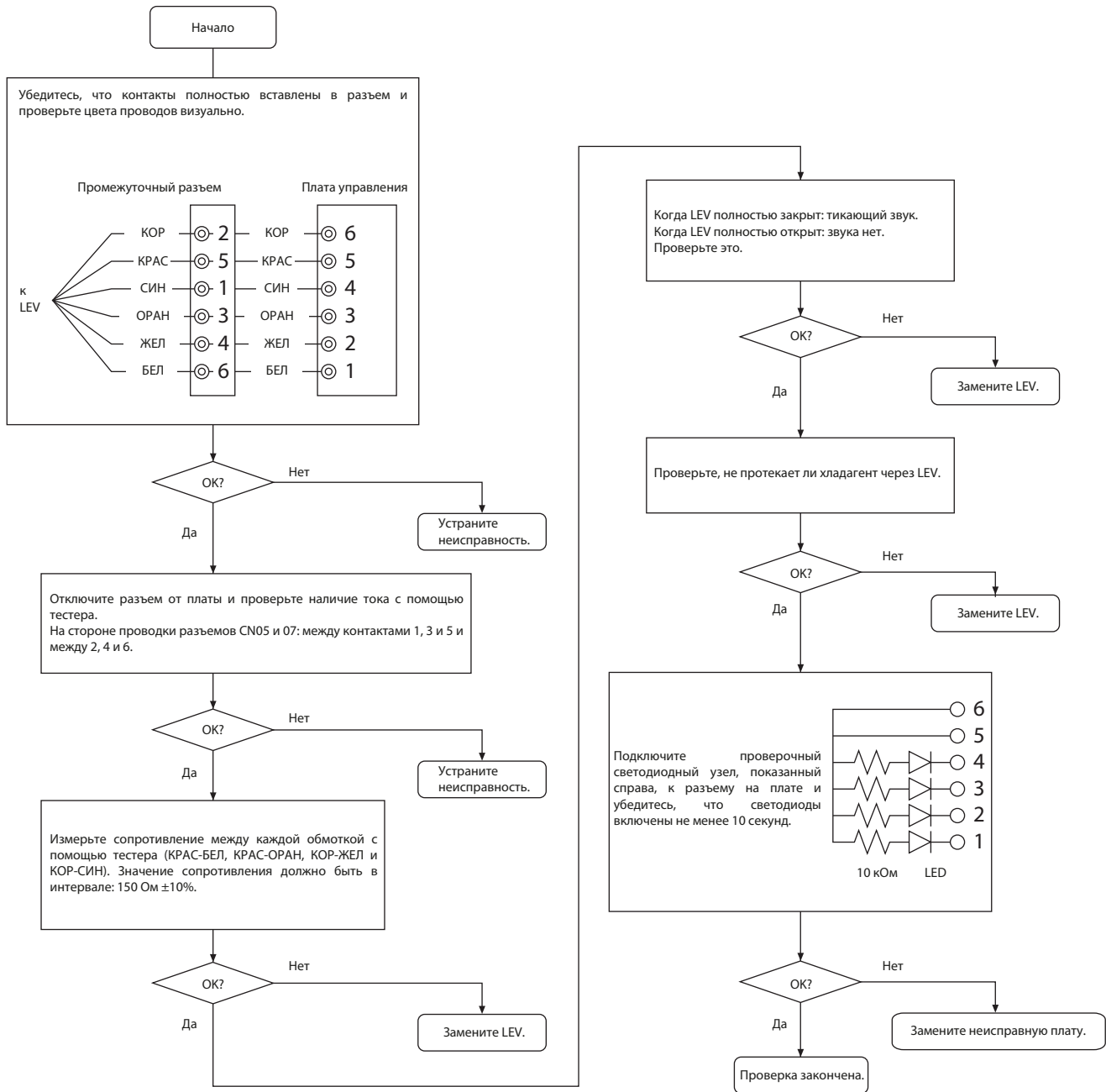

## 8.2-9-4 Блок-схема поиска и устранения неисправностей электромагнитного клапана

### 1) Электромагнитный клапан (SVA, SVB, SVC)

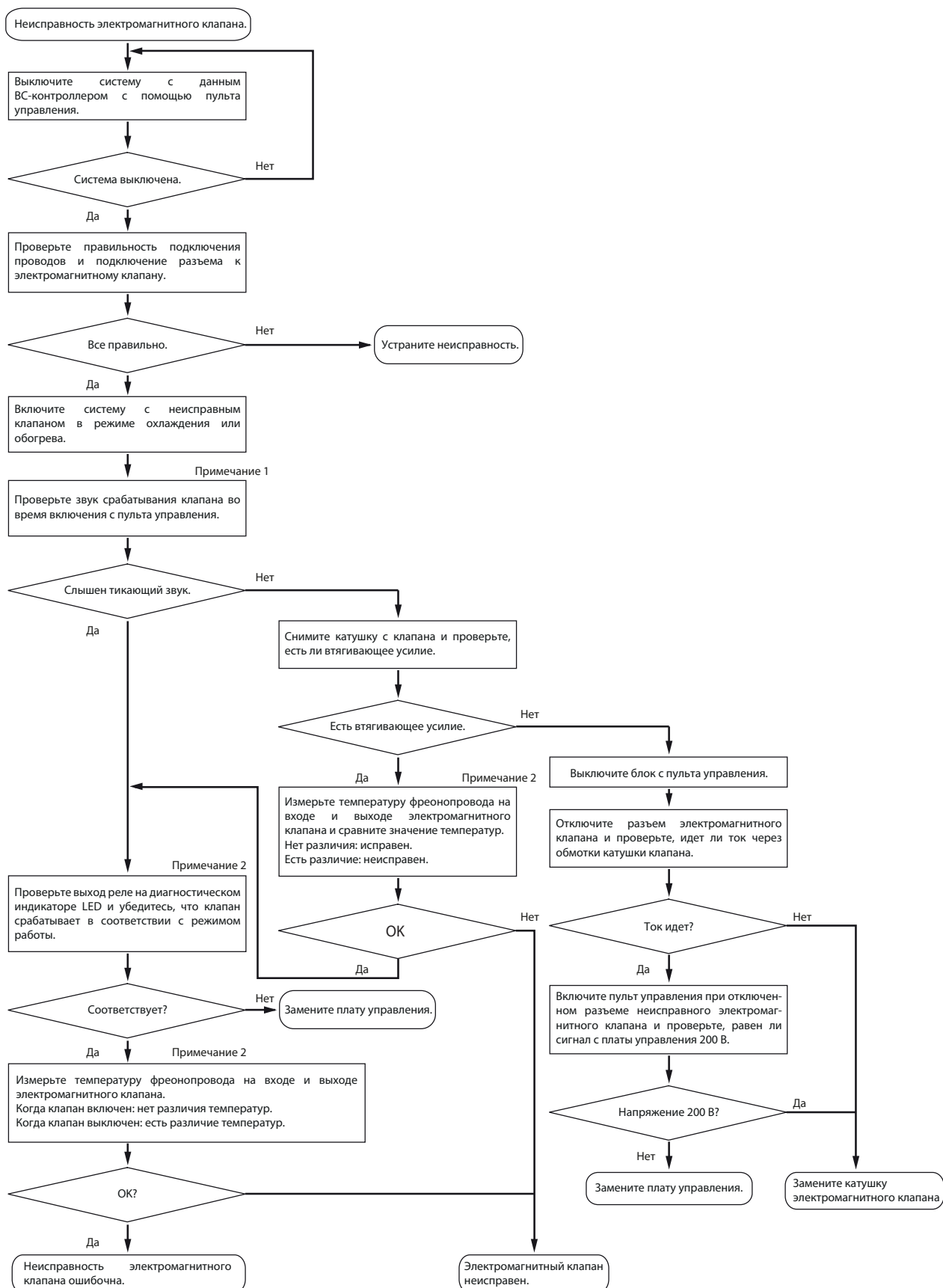

Глава 8

Убедитесь, что плата ВС-контроллера выдаёт сигналы, соответствующие сигналам работы электромагнитного клапана.

**Примечание.**

1) SVA, SVB, SVC

SVA, SVB и SVC включаются или выключаются в соответствии с режимом работы внутреннего блока.

		Режим				
		Охлаждение	Обогрев	Остановка	Оттаивание	Вентиляция
Порт	SVA	Вкл	Выкл	Выкл	Выкл*	Выкл
	SVB	Выкл	Вкл	Выкл	Выкл*	Выкл
	SVC	Вкл	Выкл	Выкл	Выкл	Вкл

\* Вкл, когда температура наружного воздуха ниже -10°C.

SVM1, SVM1b, SVM2, SVM2b

SVM1, SVM1b, SVM2 и SVM2b включаются или выключаются в соответствии с режимом работы внутреннего блока.

Режим работы	Только охлаждение	Преимущественно охлаждение	Только обогрев	Преимущественно обогрев	Оттаивание	Остановка
SVM1, SVM1b	Вкл	Контроль разницы давлений Выкл или Вкл	Выкл	Выкл	Вкл	Выкл
SVM2, SVM2b	Выкл	Выкл	Контроль разницы давлений Выкл или Вкл	Контроль разницы давлений Выкл или Вкл	Выкл	Выкл

**Примечание.**

2) SVA, SVB, SVC

Измерьте температуру фреонпровода на входе и выходе SVA ( ① и ② ).

Измерьте температуру фреонпровода на входе и выходе SVB ( ① и ③ ).

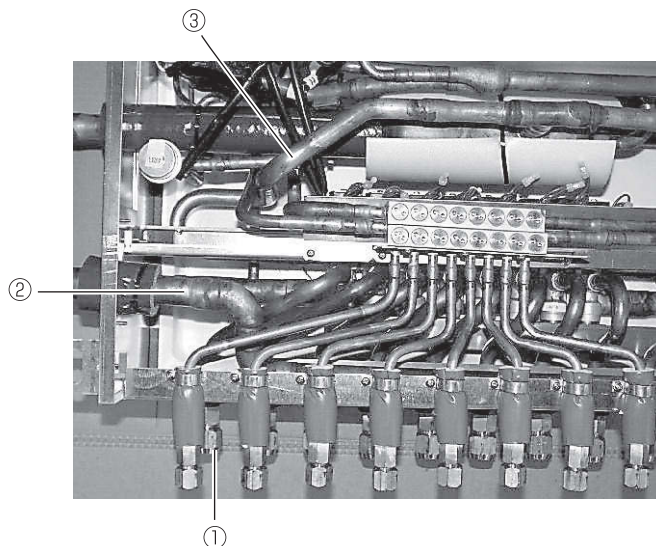

## 8.2-9-5 Трансформатор ВС-контроллера

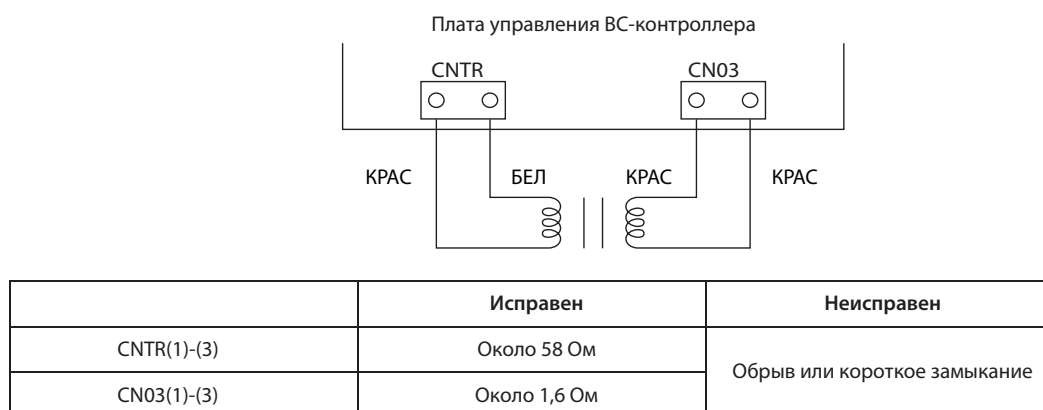

\* Перед измерением сопротивления отключите разъем.

## 8.2-10 Поиск и устранение неисправностей инвертора

## 8.2-10-1 Проблемы связанные с инвертором и их разрешение

- Если обнаружена неисправность компрессора, замените только компрессор. (В случае неисправности компрессора перегрузка по току может воздействовать на инвертор, но питание автоматически отключится при обнаружении перегрузки по току для защиты инвертора от повреждения.)
- Убедитесь в правильности установки переключателей выбора модели на наружном блоке (dip-переключатели SW5-3 ~ 5-8 на плате управления наружного блока). Смотрите раздел 7.2-9-2. Код ошибки 7101.
- Если обнаружена неисправность только двигателя вентилятора, замените только двигатель вентилятора. (В случае неисправности двигателя вентилятора перегрузка по току может воздействовать на инвертор, но питание автоматически отключится при обнаружении перегрузки по току для защиты инвертора от повреждения.)
- В случае обнаружения неисправности инвертора замените неисправные компоненты.
- В случае обнаружения неисправности и компрессора и инвертора замените неисправные компоненты обоих устройств.

## 1. Проблемы связанные с инвертором: поиск и устранение неисправностей

- 1) Инвертор содержит электролитический конденсатор большой мощности и остаточное напряжение, которое остается после отключения основного питания, представляет опасность поражения электрическим током. Перед осмотром блока управления выключите питание, подождите не менее 10 минут и убедитесь, что напряжение на клеммах FT-P и FT-N или клеммах SC-P и SC-N на плате инвертора не превышает 20 В пост. тока. (Разряд конденсатора после отключения основного питания происходит в течение, примерно, 10 минут.)
- 2) Перед началом работ по техническому обслуживанию отключите разъем CNINV на плате вентилятора наружного блока и CN1 на плате инвертора (или CNFAN2 на плате конденсаторов). Перед подключением или отключением разъемов убедитесь, что вентилятор наружного блока вращается и напряжение конденсатора основной цепи не превышает 20 В пост. тока. Если вентилятор наружного блока вращается из-за сильного ветра, конденсатор основной цепи будет под напряжением, что представляет опасность поражения электрическим током. Смотрите подробности на табличке с электрической схемой.
- 3) Перед подключением проводки к TB7 убедитесь, что напряжение не превышает 20 В пост. тока.
- 4) После завершения работ по техническому обслуживанию подключите разъем CNINV на плате вентилятора и разъем CN1 на плате инвертора (или разъем CNFAN2 на плате конденсаторов).
- 5) Если винты разъемов не закреплены, это может привести к неисправности IPM-модуля инвертора. Если проблема возникает после замены некоторых частей, это часто случается по причине перепутанных проводов. Проверьте правильность подключения проводов, винты, разъемы и ножевые клеммы.
- 6) Для предупреждения повреждения печатной платы не подключайте и не отключайте разъемы инвертора при включенном основном питании.
- 7) Ножевые клеммы имеют защелку. Убедитесь, что клеммы надежно зафиксированы при подключении.



- 8) При замене IPM- или IGBT-модуля нанесите тонкий слой термопасты поставляемой с этими модулями. В случае попадания, удалите пасту с клемм.
- 9) Нарушение проводки компрессора может привести к неисправности компрессора. Подключите проводку с правильным чередованием фаз.
- 10) Когда питание включено, компрессор и нагреватель находятся под напряжением, даже если они не работают. Перед включением питания отключите все провода питания от клеммной колодке компрессора и измерьте сопротивление изоляции компрессора. Проверьте заземление компрессора. Если сопротивление изоляции 1,0 МОм или меньше, подключите все провода питания к компрессору и нагревателю и включите питание наружного блока (для испарения жидкого хладагента в компрессоре.)

	Код ошибки/описание неисправности	Меры/средства проверки
1	Ошибки инвертора 4250, 4255, 4256, 4220, 4225, 4226, 4230, 4240, 4260, 5301, 5305, 5306, 0403.	Примите меры соответствующие кодам ошибок и предварительным кодам ошибок. (Смотрите 7.2-1. Список кодов ошибок и предварительных кодов ошибок.
2	Сработал главный автоматический выключатель.	Смотрите 8.2-10-12. Решения при срабатывании главного автоматического выключателя без предохранителя.
3	Сработал главный автоматический выключатель с защитой при утечки тока на землю.	Смотрите 8.2-10-13. Решения при срабатывании главного выключателя с защитой при утечки тока на землю.
4	Не работает только компрессор.	Проверьте частоту вращения компрессора на светодиодном индикаторе. Если частота указывает, что устройства работают, смотрите 8.2-10-5. Проверка повреждений инвертора во время работы компрессора.
5	Постоянная повышенная вибрация компрессора или ненормальный шум.	Смотрите 8.2-10-5. Проверка повреждений инвертора во время работы компрессора.
6	Скорость вращения компрессора не достигает заданной скорости.	1. Проверьте ток компрессора и температуру теплоотвода.  2. Проверьте дисбаланс напряжения питания. * Приблизительное целевое значение: 3% или менее.
7	Не работает только двигатель вентилятора.	Проверьте частоту инвертора на светодиодном индикаторе. Если частота указывает, что устройства работают, смотрите следующие разделы: 8.2-10-8. Проверка цепи обнаружения ошибок платы вентилятора без нагрузки; 8.2-10-9. Проверка повреждений инвертора вентилятора без нагрузки; 8.2-10-10. Проверка повреждений инвертора вентилятора под нагрузкой.
8	Постоянная повышенная вибрация двигателя вентилятора или ненормальный шум.	Проверьте частоту инвертора на светодиодном индикаторе. Если частота указывает, что устройства работают, смотрите следующие разделы: 8.2-10-8. Проверка цепи обнаружения ошибок платы вентилятора без нагрузки; 8.2-10-9. Проверка повреждений инвертора вентилятора без нагрузки; 8.2-10-10. Проверка повреждений инвертора вентилятора под нагрузкой.
9	Помехи воздействуют на другие устройства.	1. Убедитесь, что проводка питания других устройств не проложена рядом с проводкой питания наружного блока.  2. Убедитесь, что проводка выхода инвертора не проложена параллельно проводке питания и сигнальным линиям.  3. Убедитесь, что для сигнальной линии использован экранированный кабель, где необходимо, а также проверьте правильность заземления экранированного кабеля.  4. Пробой изоляции цепей не относящихся к инвертору.  5. Установите ферритовый сердечник на проводку выхода инвертора. (Уточните на заводе идентификационный номер и параметры изделия.)  6. Обеспечьте отдельные источники питания для кондиционера и других электроприборов.  7. Если неисправность возникает неожиданно, то существует вероятность ошибки заземления выхода инвертора. Смотрите 8.2-10-5. Проверка повреждений инвертора во время работы компрессора.  * Во всех других случаях обращайтесь на завод.
10	Неожиданная неисправность (как результат воздействия внешних помех).	1. Убедитесь в правильном заземлении устройства.  2. Убедитесь, что для сигнальной линии использован экранированный кабель, где необходимо, а также проверьте правильность заземления экранированного кабеля.  3. Убедитесь, что сигнальная линия и провода внешних цепей управления не проходят вблизи кабелей питания других систем или в одном кабельном лотке с ними.  * Во всех других случаях не указанных выше обращайтесь на завод.

## 8.2-10-2 Проверка цепи определения ошибок платы инвертора

Необходимо проверить	Описание неисправности	Способ устранения
1) Отключите питание.	1) Превышение тока Код ошибки: 4250 Детализированный код: 101, 104, 105, 106 и 107	Замените плату инвертора.
2) Отключите проводку выхода инвертора от клемм платы инвертора (SC-U, SC-V, SC-W).	2) Логическая ошибка Код ошибки: 4220 Детализированный код: 111	Замените плату инвертора.
3) Подключите питание.	3) Ошибка цепи датчика тока АССТ. Код ошибки: 5301 Детализированный код: 117	Замените плату инвертора.
4) Включите наружный блок.	4) Обрыв в цепи IPM-модуля. Код ошибки: 5301 Детализированный код: 119	Норма.

## 8.2-10-3 Проверка неисправности заземления компрессора и проблемы сопротивления обмотки

Необходимо проверить	Описание неисправности	Способ устранения
Отключите проводку компрессора и проверьте сопротивление изоляции и сопротивление обмоток.	1) Пробой изоляции обмоток при сопротивлении менее 1 МОм	Проверьте, есть ли жидкий хладагент в компрессоре. Если нет, замените компрессор.
	2) Повреждена обмотка компрессора. Сопротивление должно быть: 0,72 Ом при 20°C (модели (E)P200, (E)P250) 0,32 Ом при 20°C (модели (E)P300, (E)P350) 0,30 Ом при 20°C (модели (E)P400, (E)P450) 0,43 Ом при 20°C (модель (E)EP500)	Замените компрессор.

## 8.2-10-4 Проверка повреждений инвертора без нагрузки

Необходимо проверить	Описание неисправности	Способ устранения
1) Отключите питание.	1) Обнаружены проблемы в работе инвертора.	Установите перемычку к CN6 или установите SW001-1 в положение Вкл и перейдите к разделу 8.2-10-2.
2) Отключите проводку выхода инвертора от клемм платы инвертора (SC-U, SC-V, SC-W).	2) Отсутствует выходное напряжение на клеммах платы инвертора (SC-U, SC-V, SC-W).	Замените плату инвертора.
3) Отсоедините перемычку CN6 на плате инвертора.	3) Дисбаланс напряжения между проводами. Дисбаланс более 5% или 5 В.	Замените плату инвертора.
4) Подключите питание.	4) Дисбаланс напряжения между проводами отсутствует.	Норма. * После проверки напряжения снова установите перемычку к CN6 или установите SW001 в первоначальное положение.
5) Включите наружный блок. После стабилизации частоты на выходе инвертора проверьте напряжение на выходе инвертора.		



## 8.2-10-5 Проверка повреждений инвертора во время работы компрессора

Необходимо проверить	Описание неисправности	Способ устранения
Включите наружный блок. После стабилизации частоты на выходе инвертора проверьте напряжение на выходе инвертора. INV20Y	1) Превышение тока происходит сразу после запуска компрессора. Код ошибки: 4250 Детализированный код: 101, 102, 106, 107	а) Проверьте, не соответствуют ли разделы 8.2-10-2 ~ 8.2-10-4 возникшей проблеме. б) Убедитесь, что высокое и низкое давление сбалансированы. в) Убедитесь, что в компрессоре нет жидкого хладагента и отсутствует обратный поток. -> Перейдите к d), если проблема не исчезает после нескольких перезапусков компрессора. Если нормальная работа восстанавливается, проверьте работу нагревателя картера. д) Проверьте, что есть разница между высоким и низким давлением после запуска компрессора. -> Проверьте изменение высокого давления по светодиодному дисплею. Если нет разницы давлений, замените компрессор (компрессор может быть заблокирован).
	2) Существует дисбаланс напряжения между проводами после стабилизации напряжения на выходе инвертора. Дисбаланс напряжения превышает 5% или 5 В (выбирается большее).	При дисбалансе напряжения замените плату инвертора. Если дисбаланс напряжения отсутствует, проверьте работу нагревателя картера. -> При возникновении ошибки в компрессоре мог находиться жидкий хладагент.
INV30YC	3) Ошибка цепи шины возникает сразу после запуска компрессора. Код ошибки: 4220 Детализированный код: 124	а) Убедитесь, что при запуске на реле подается 12 В пост. тока между контактами 1(+) и 2(-) на разъеме CNRY (убедитесь, что LED5 включился). б) Если проблемы указанные в а) не обнаружены, замените плату инвертора.
	4) Ошибка превышения тока возникает во время работы. Код ошибки: 4250 Детализированный код: 121, 122	Смотрите раздел 8.2-10-6. Проверка повреждений конвертора во время работы компрессора.
	5) Ошибка превышения тока возникает сразу после запуска компрессора. Код ошибки: 4250 Детализированный код: 101, 106, 107, 128	а) Проверьте затопление компрессора хладагентом. б) Проверьте дисбаланс межфазного напряжения. в) Если проблем указанных в а) или б) не обнаружено, замените плату инвертора. д) Если проблема остается после замены платы инвертора, смотрите раздел 8.2-10-3. Проверка неисправности заземления компрессора и проблемы сопротивления обмотки.
	6) Ошибка превышения тока во время работы. Код ошибки: 4220 Детализированный код: 109, 110, 112	Смотрите раздел 8.2-10-6. Проверка повреждений конвертора во время работы компрессора.
	7) Проблемы указанные в пунктах с 1) по 6) не найдены.	Норма. Смотрите раздел 8.2-10-6. Проверка повреждений конвертора во время работы компрессора.

## 8.2-10-6 Проверка повреждений конвертора во время работы компрессора

Необходимо проверить	Описание неисправности	Способ устранения
1) Включите наружный блок.	1) Напряжение шины не повышается (не изменяется) до, примерно, 650 ~ 750 В пост. тока или определены следующие ошибки. Код ошибки: 4220 Детализированный код: 123	Замените плату инвертора.
2) Проверьте напряжение шины после включения цепи конвертора и повышения напряжения шины. * Как правило, напряжение повышается при 60 или более оборотах в секунду, в зависимости от напряжения источника питания.	2) Ошибка превышения тока возникает после включения цепи конвертора. Код ошибки: 4250 Детализированный код: 121, 122	a) Если проблема возникает после запуска, замените плату инвертора. b) Если проблема возникает после замены платы инвертора, замените DCL.
	3) Ошибка превышения напряжения возникает после включения цепи конвертора. Код ошибки: 4220 Детализированный код: 109, 110, 112	a) Если проблема возникает после запуска, замените плату инвертора. b) Если проблема возникает после замены платы инвертора, замените DCL.
	4) Проблемы указанные в пунктах с 1) по 3) не найдены.	Норма

## 8.2-10-7 Проверка отказа заземления двигателя вентилятора и проблемы сопротивления обмотки

Необходимо проверить	Описание неисправности	Способ устранения
Отключите обмотки двигателя вентилятора. Проверьте сопротивление изоляции и сопротивление обмоток.	1) Повреждение изоляции обмоток двигателя вентилятора, если сопротивление изоляции менее 1 МОм.	Замените двигатель вентилятора.
	2) Повреждена обмотка двигателя вентилятора. Сопротивление обмотки должно быть, примерно, 10 Ом (зависит от температуры).	Замените двигатель вентилятора.

## 8.2-10-8 Проверка цепи обнаружения ошибок платы вентилятора без нагрузки

Необходимо проверить	Описание неисправности	Способ устранения
1) Выключите выключатель. * Обязательно отключите питание.	1) Ошибка перегрузки по току. Код ошибки: 4255, 4256 Детализированный код: 101, 104	Замените плату вентилятора.
2) Отключите разъемы CNINV и CNSNR платы вентилятора.	2) Логическая ошибка. Код ошибки: 4255, 4256 Детализированный код: 111	Замените плату вентилятора.
3) Включите автоматический выключатель.	3) Ошибка определения положения при запуске. Код ошибки: 5305, 5306 Детализированный код: 132	Норма. * После проверки подключите разъемы CNINV и CNSNR.
4) Включите устройство.		

## 8.2-10-9 Проверка повреждений инвертора вентилятора без нагрузки

Необходимо проверить	Описание неисправности	Способ устранения
1) Выключите автоматический выключатель. * Обязательно выключите питание.	1) В течение 30 секунд после запуска определяется ошибка, отличная от ошибки определения положения (5305, 5306) (детализированный код 132).	Замените плату вентилятора.
2) Отключите разъем CNINV от платы вентилятора.	2) Дисбаланс напряжения проводки менее 5 В.	Замените плату вентилятора.
3) Установите переключатель SW1-1 на плате вентилятора в положение Вкл. 4) Включите автоматический выключатель. 5) Включите устройство. Примерно через 30 секунд работы без нагрузки с постоянным выходным напряжением отобразится код ошибки указывающий на ошибку определения положения (5305, 5306). Детализированный код: 132 Также, при работе без нагрузки вырабатывается постоянное напряжение 160 В.	3) Дисбаланс напряжения в проводке отсутствует. Через 30 секунд определяется детализированный код 132 и система останавливается.	Норма. * После проверки установите SW1 в первоначальное положение и подключите разъем CNINV.

## 8.2-10-10 Проверка повреждений инвертора вентилятора под нагрузкой

Необходимо проверить	Описание неисправности	Способ устранения
1) Выключите автоматический выключатель.	1) После запуска определяется ошибка перегрузки или ошибка определения положения и блок останавливается в течение 10 секунд. Код ошибки: 4255, 4256, 5305, 5306 Детализированный код: 101, 132	Проверьте, не заблокирован ли двигатель вентилятора. -> Если заблокирован, замените двигатель вентилятора. Если после замены двигателя ошибка не пропадает, замените плату вентилятора. -> Если не заблокирован, смотрите 3) и 4).
2) Включите автоматический выключатель.	2) Ошибка частоты вращения перед запуском. Код ошибки: 5305, 5306 Детализированный код: 134	Если ошибка повторяется после перезапуска, замените плату вентилятора.
3) Включите блок.	3) Ошибка перегрузки по току во время работы. Код ошибки: 4255, 4256 Детализированный код: 101	a) Проверьте, нет ли порывов или сильного ветра. b) Если ветра нет, перейдите к п. 8.2-10-6. c) При отсутствии проблем при проверке 8.2-10-6 замените плату вентилятора. d) Если замена платы не устраняет неисправность, замените двигатель вентилятора.
	4) Ошибка датчика во время работы. Код ошибки: 5305, 5306 Детализированный код: 132, 133	a) Проверьте, нет ли порывов или сильного ветра. b) Если ветра нет, но ошибка не пропадает, замените плату вентилятора. c) Если замена платы не устраняет неисправность, замените двигатель вентилятора.
	5) Ошибка перегрузки по напряжению. Код ошибки: 4225, 4226 Детализированный код: 109	a) Проверьте, нет ли порывов или сильного ветра. b) Если ветра нет, замените плату вентилятора.
	6) Короткое замыкание. Код ошибки: 4255, 4256 Детализированный код: 105	a) Проверьте 8.2-10-7 и 8.2-10-8. Если проблем не обнаружено, проверьте отсутствие короткого замыкания в проводке. b) Если проблем по п. а) не обнаружено, замените двигатель вентилятора. c) Если ошибка повторяется после замены двигателя, замените плату вентилятора.
	7) После стабилизации частоты вращения дисбаланс напряжения 5% или 5 В.	a) При дисбалансе напряжения перейдите к 8.2-10-6. b) При отсутствии проблем при проверке 8.2-10-6 замените плату вентилятора. c) Если замена платы вентилятора не решает проблему, замените двигатель вентилятора.

## 8.2-10-11 Проверка условий установки

Необходимо проверить	Описание неисправности	Способ устранения
1) Проверьте количество хладагента.	Излишнее количество хладагента	Уменьшите количество хладагента до необходимого.
2) Проверьте установку фреоновых проводов подключения наружного блока.	Фреоновый провод подключения < 500 мм.	Измените фреоновый провод подключения до > 500 мм.
	Угол фреоновых проводов подключения <math>\pm 15^\circ</math> к горизонтали?	Измените угол до <math>\pm 15^\circ</math>.

## 8.2-10-12 Проверка при срабатывании главного автоматического выключателя без предохранителя

Необходимо проверить	Описание неисправности	Способ устранения
1) Проверьте мощность автоматического выключателя.	Используется выключатель не отвечающий техническим требованиям.	Замените выключатель на необходимый.
2) Проверьте сопротивление изоляции между клеммами на клеммной колодке питания ТВ1.	Сопротивление должно быть от ноля до нескольких Ом. В противном случае изоляция неисправна.	Проверьте все компоненты и проводку. Смотрите раздел 8.2-10-14. Упрощенная проверка компонентов цепи инвертора. • IGBT-модуль; • резистор защиты от пусковых токов; • электромагнитное реле; • катушка индуктивности DC.
3) Включите питание повторно и проверьте еще раз.	1) Срабатывает главный автоматический выключатель. 2) Нет индикации на пульте управления.	
4) Включите наружный блок и убедитесь, что он работает нормально.	1) Работает нормально. Главный автоматический выключатель не срабатывает. 2) Срабатывает главный автоматический выключатель.	а) Возможно, произошло короткое замыкание соединительных проводов. Проверьте провода и замените поврежденный. б) Если проблема, указанная в п. а) выше не является причиной неисправности, смотрите разделы с 8.2-10-2 по 8.2-10-10.

## 8.2-10-13 Проверка при срабатывании главного выключателя с защитой при утечке тока на землю

Необходимо проверить	Описание неисправности	Способ устранения
1) Проверьте мощность автоматического выключателя с защитой при утечке тока на землю и ток чувствительности.	Используется выключатель не отвечающий техническим требованиям.	Замените выключатель на необходимый.
2) Проверьте сопротивление изоляции между клеммами питания мегомметром.	Неверное значение сопротивления.	Проверьте все компоненты и проводку. Смотрите раздел 8.2-10-14. Упрощенная проверка компонентов цепи инвертора. • IGBT-модуль; • резистор защиты от пусковых токов; • электромагнитное реле; • катушка индуктивности DC.
3) Отключите провода компрессора и проверьте сопротивление изоляции компрессора мегомметром.	Если значение сопротивление изоляции компрессора равно или менее 1 МОм - компрессор неисправен.	Проверьте отсутствие жидкого хладагента в компрессоре. Если хладагента нет, замените компрессор.
4) Отключите провода двигателя вентилятора и проверьте сопротивление изоляции двигателя вентилятора мегомметром.	Если значение сопротивление изоляции двигателя вентилятора равно или менее 1 МОм - двигатель неисправен.	Замените двигатель вентилятора.

**Примечания:**

Сопротивление изоляции может упасть почти до 1 МОм после монтажа оборудования или отключении питания на длительный период времени из-за накопления хладагента в компрессоре. Если при этом срабатывает автоматический выключатель с защитой при утечке тока на землю, следуйте следующей инструкции:

- Отсоедините провода от клеммной колодки компрессора.
- Если сопротивление ниже 1 МОм, включите питание наружного блока не подключая провода.
- Оставьте питание включенным не менее 12 часов.
- Проверьте, не поднялось ли сопротивление выше 1 МОм.



**Методика измерения тока утечки**

- Для измерения тока утечки необходим специализированный инструмент. Изолируйте все провода питания и проведите измерения. Рекомендуемая модель измерительного инструменты: CLAMP ON LEAK HiTESTER 3283 производства HIOKI E.E. CORPORATION.
- При измерении сопротивления отдельного устройства, производите измерение рядом с клеммной колодкой питания этого устройства.

### 8.2-10-14 Упрощенная проверка компонентов цепи инвертора

#### Примечание.

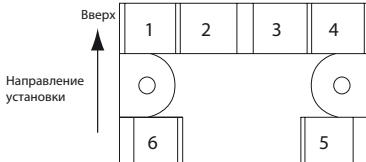
Выключите питание блока и подождите не менее 10 минут, убедитесь, что напряжение между клеммами FT-P и FT-N на плате инвертора или между клеммами SC-P и SC-N равно или менее 20 В пост. тока и затем извлеките необходимые части из блока управления.

Наименование	Методика проверки компонента																				
IGBT-модуль	Смотрите раздел 8.2-10-15. Поиск и устранение неисправностей IGBT-модуля.																				
Резистор защиты от пусковых токов R1, R5	Проверьте сопротивление между клеммами R1 и R5: 22 Ом $\pm$ 10%																				
Электромагнитное реле 72С	<p><b>Примечание.</b> Это электромагнитное реле имеет напряжение 12 В пост. тока и оснащено приводом от катушки. Проверьте сопротивление между клеммами.</p> <p>EP200 ~ EP450</p>  <table border="1" data-bbox="842 667 1401 763"> <thead> <tr> <th></th> <th>Точка измерения</th> <th>Критерий проверки (Вт)</th> </tr> </thead> <tbody> <tr> <td>Катушка</td> <td>Между клеммами 5 и 6</td> <td>Короткое замыкание недопустимо. (Среднее значение 75 Ом)</td> </tr> <tr> <td rowspan="2">Контакт</td> <td>Между клеммами 1 и 2</td> <td><math>\infty</math></td> </tr> <tr> <td>Между клеммами 3 и 4</td> <td><math>\infty</math></td> </tr> </tbody> </table> <p>EP500</p>  <table border="1" data-bbox="775 875 1401 1084"> <thead> <tr> <th></th> <th>Точка измерения</th> <th>Критерий проверки</th> </tr> </thead> <tbody> <tr> <td>Катушка RY3-RY4</td> <td>Между 1-2 контактами и платами инвертора RY3 и RY4.</td> <td>160 Ом <math>\pm</math> 10%</td> </tr> <tr> <td>Контакт RY3-RY4</td> <td>Плата инвертора FT-R21 и SC-P. *Ножевая клемма и SC-P провод отсоединены.</td> <td>Плата инвертора CNRY Обрыв: <math>\infty</math> Плата инвертора CNRY При подаче 12 В пост. тока: 0 Ом</td> </tr> </tbody> </table>		Точка измерения	Критерий проверки (Вт)	Катушка	Между клеммами 5 и 6	Короткое замыкание недопустимо. (Среднее значение 75 Ом)	Контакт	Между клеммами 1 и 2	$\infty$	Между клеммами 3 и 4	$\infty$		Точка измерения	Критерий проверки	Катушка RY3-RY4	Между 1-2 контактами и платами инвертора RY3 и RY4.	160 Ом $\pm$ 10%	Контакт RY3-RY4	Плата инвертора FT-R21 и SC-P. *Ножевая клемма и SC-P провод отсоединены.	Плата инвертора CNRY Обрыв: $\infty$ Плата инвертора CNRY При подаче 12 В пост. тока: 0 Ом
	Точка измерения	Критерий проверки (Вт)																			
Катушка	Между клеммами 5 и 6	Короткое замыкание недопустимо. (Среднее значение 75 Ом)																			
Контакт	Между клеммами 1 и 2	$\infty$																			
	Между клеммами 3 и 4	$\infty$																			
	Точка измерения	Критерий проверки																			
Катушка RY3-RY4	Между 1-2 контактами и платами инвертора RY3 и RY4.	160 Ом $\pm$ 10%																			
Контакт RY3-RY4	Плата инвертора FT-R21 и SC-P. *Ножевая клемма и SC-P провод отсоединены.	Плата инвертора CNRY Обрыв: $\infty$ Плата инвертора CNRY При подаче 12 В пост. тока: 0 Ом																			
Катушка индуктивности DCL	Измерьте сопротивление между клеммами: 1 Ом или менее (почти 0 Ом) Измерьте сопротивление между клеммами и массой: $\infty$																				

### 8.2-10-15 Поиск и устранение неисправностей IGBT-модуля

Измерьте тестером сопротивление между каждой парой клемм на IGBT-модуле и по результатам определите исправность этого компонента. Проводите измерения на клеммах платы инвертора.

#### 1) Примечания относительно выполнения измерений:

- Перед проведением измерений проверьте полярность (обычно, черный щуп на тестере принимается за «плюс»).
- Убедитесь в отсутствии обрыва ( $\infty$  Ом) или короткого замыкания (0 Ом).
- Значения приводятся для справки и при измерении сопротивления допускается погрешность.
- Результат считается некорректным, если значение в два раза больше или составляет половину значения измеренного в той же точке.
- Перед измерением отсоедините все провода от платы инвертора.

#### 2) Требования к измерительному прибору (тестеру)

- Используйте тестер с собственным источником питания 1,5 В или более.
- Используйте тестер с сухозарядными элементами питания.

#### Примечание.

Не рекомендуется использование миниатюрных тестеров с батареями-таблетками для точного измерения сопротивления диодов из-за низкого прикладного напряжения.

- При проверке устанавливайте наименьший подходящий диапазон измерения для увеличения точности.

INV20Y

Оценочное значение (справочное)

		ЧЕР (+)				
		SC-P1	FT-N	SC-L1	SC-L2	SC-L3
КРАС (-)	SC-P1	–	–	5 - 200 Ом	5 - 200 Ом	5 - 200 Ом
	FT-N	–	–	∞	∞	∞
	SC-L1	∞	5 - 200 Ом	–	–	–
	SC-L2	∞	5 - 200 Ом	–	–	–
	SC-L3	∞	5 - 200 Ом	–	–	–

		КРАС (-)				
		SC-P2	FT-N	SC-U	SC-V	SC-W
КРАС (-)	SC-P2	–	–	5 - 200 Ом	5 - 200 Ом	5 - 200 Ом
	FT-N	–	–	∞	∞	∞
	SC-U	∞	5 - 200 Ом	–	–	–
	SC-V	∞	5 - 200 Ом	–	–	–
	SC-W	∞	5 - 200 Ом	–	–	–

Структурная схема платы инвертора (внешняя сторона)

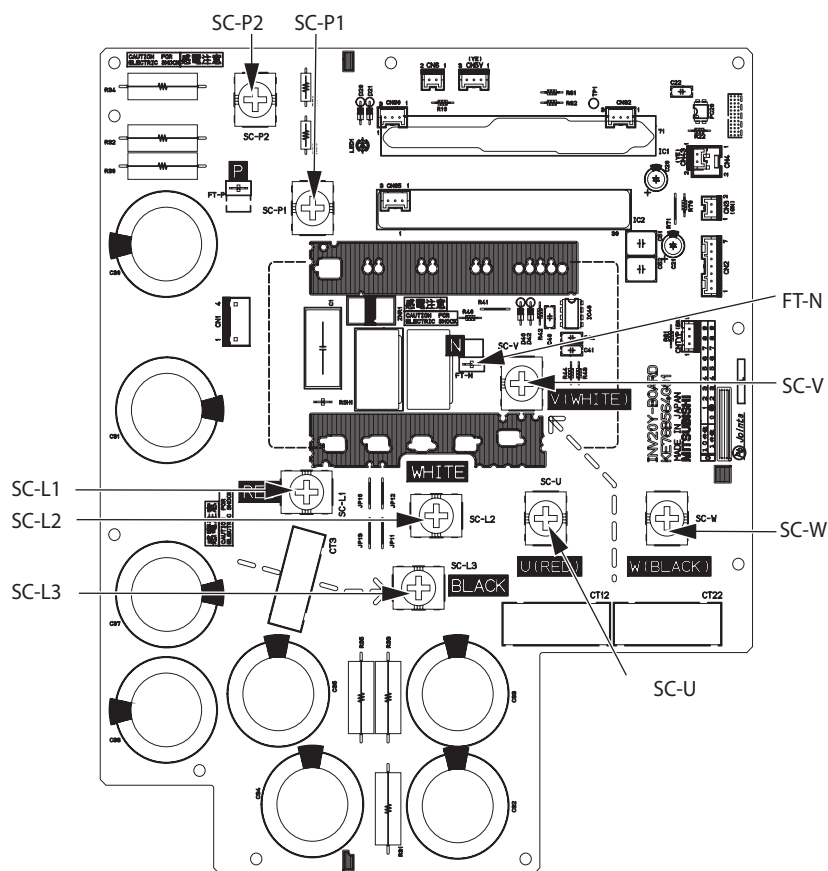

INV30YC

Оценочное значение (справочное)

		ЧЕР (+)						
		SC-L1	SC-L2	SC-L3	SC-B	SC-L	FT-R21	SC-N
КРАС (-)	SC-L1	-	-	-	-	$\infty$	-	5 - 200 Ом
	SC-L2	-	-	-	-	$\infty$	-	5 - 200 Ом
	SC-L3	-	-	-	-	$\infty$	-	5 - 200 Ом
	SC-B	-	-	-	-	-	$\infty$	-
	SC-L	5 - 200 Ом	5 - 200 Ом	5 - 200 Ом	-	-	-	-
	FT-R21	-	-	-	5 - 200 Ом	-	-	-
	SC-N	$\infty$	$\infty$	$\infty$	-	-	-	-

		ЧЕР (+)				
		FT-R21	SC-N	SC-U	SC-V	SC-W
КРАС (-)	FT-R21	-	-	5 - 200 Ом	5 - 200 Ом	5 - 200 Ом
	SC-N	-	-	$\infty$	$\infty$	$\infty$
	SC-U	$\infty$	5 - 200 Ом	-	-	-
	SC-V	$\infty$	5 - 200 Ом	-	-	-
	SC-W	$\infty$	5 - 200 Ом	-	-	-

Структурная схема платы инвертора (внешняя сторона)

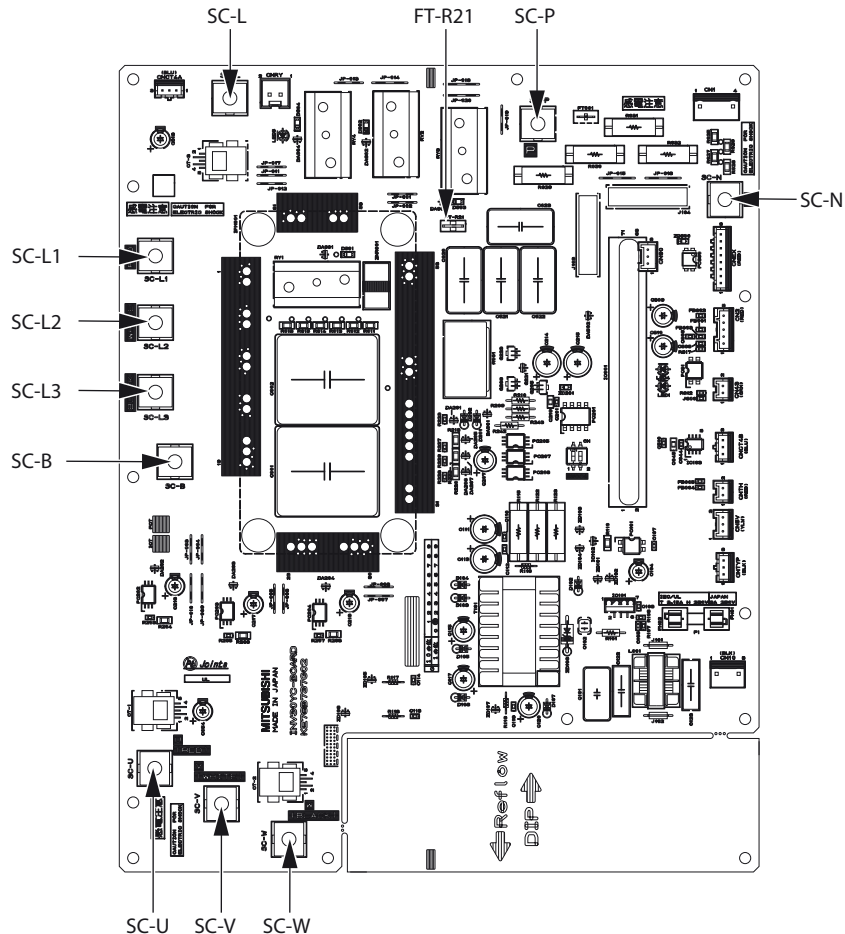



### 8.2-11 Система управления

#### 8.2-11-1 Функциональный блок питания цепей системы управления

1) PURY-P200, P250, P300, P350, P400, EP200, EP250, EP300, EP350YLM-A

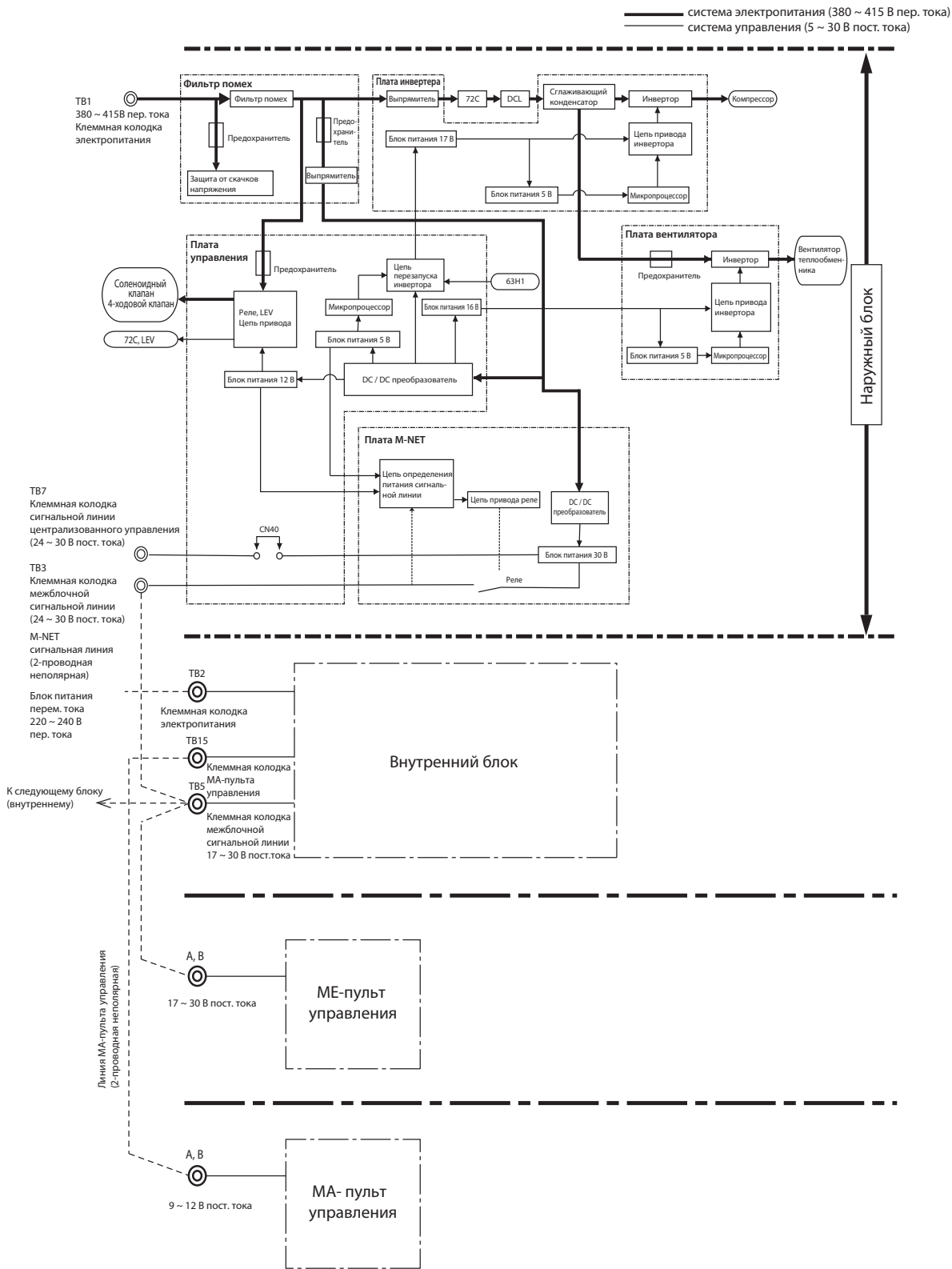

\* MA-пульт управления и ME-пульт управления не могут быть использованы одновременно. (Однако оба этих пульта могут быть подключены к системе с системным контроллером.)

## 2) PURY-P450, P500, EP400, EP450YLM-A

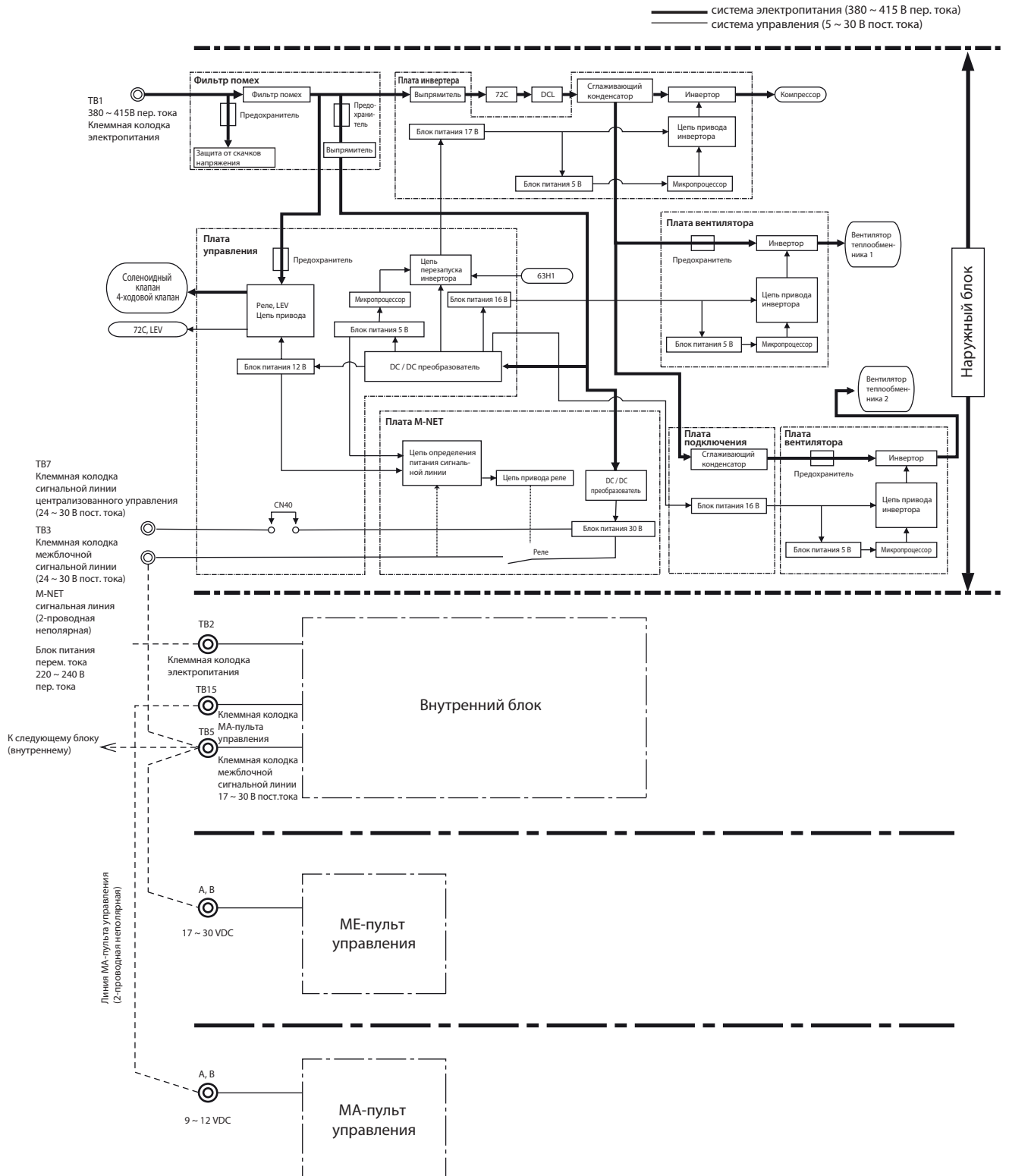

\* MA-пульт управления и ME-пульт управления не могут быть использованы одновременно. (Однако оба этих пульта могут быть подключены к системе с системным контроллером.)

## 3) PURY-EP500YLM-A

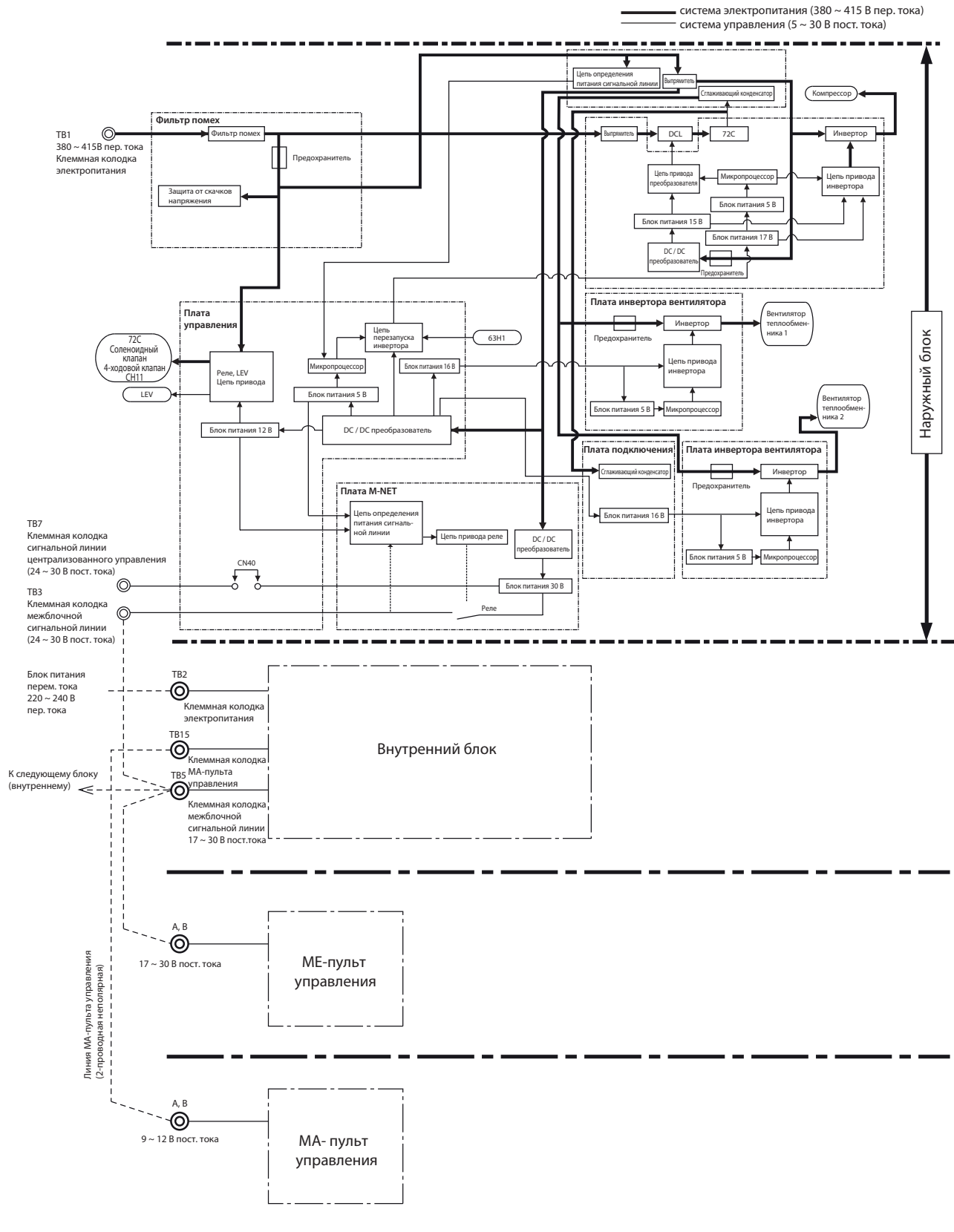

\* MA-пульт управления и ME-пульт управления не могут быть использованы одновременно. (Однако оба этих пульта могут быть подключены к системе с системным контроллером.)

## 8.2-11-2 Поиск и устранение неисправностей цепи питания сигнальной линии наружного блока

1) PURY-P200 ~ P500YLM-A; PURY-EP200 ~ EP450YLM-A

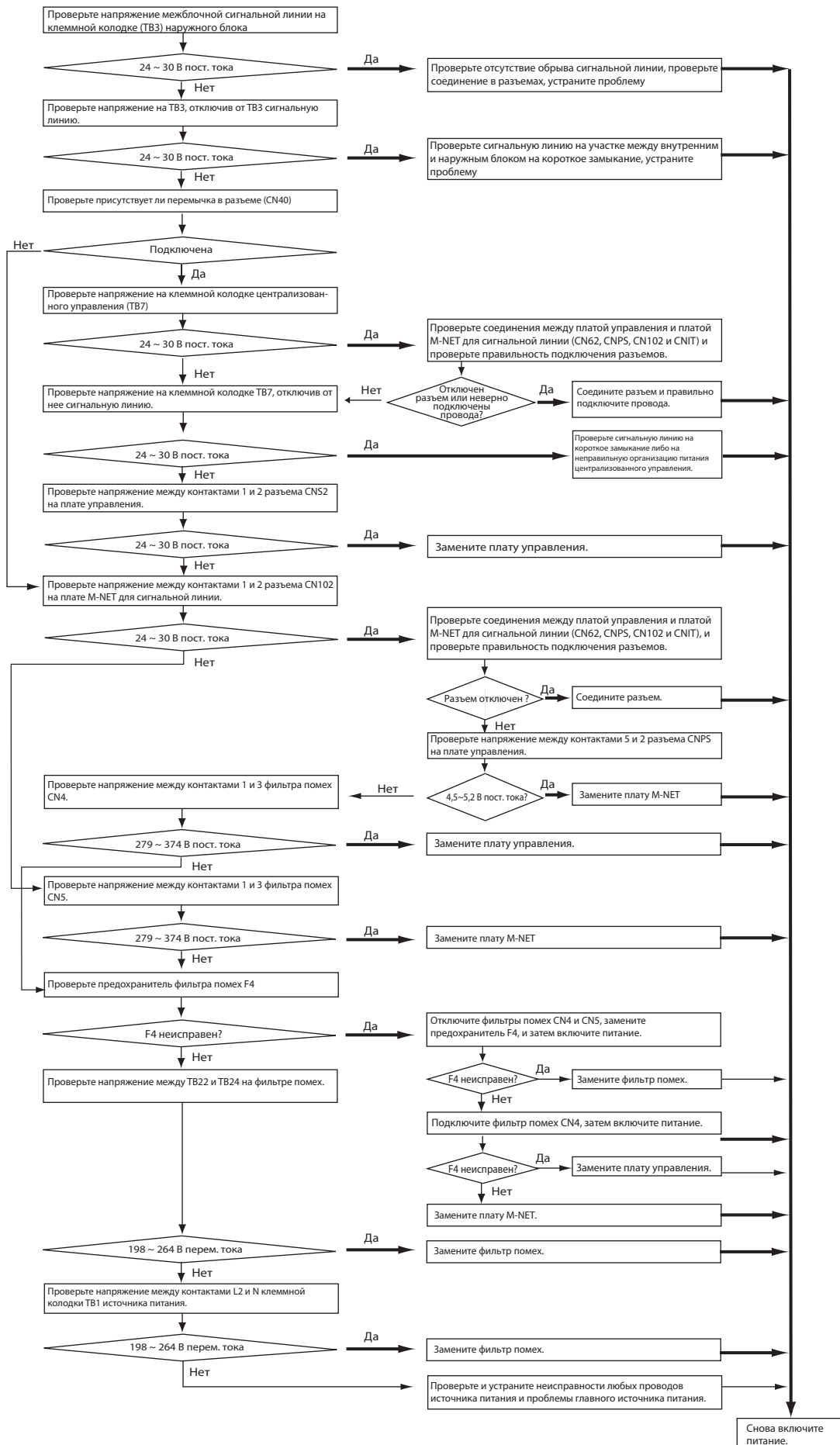

## 2) PURY-EP500YLM-A

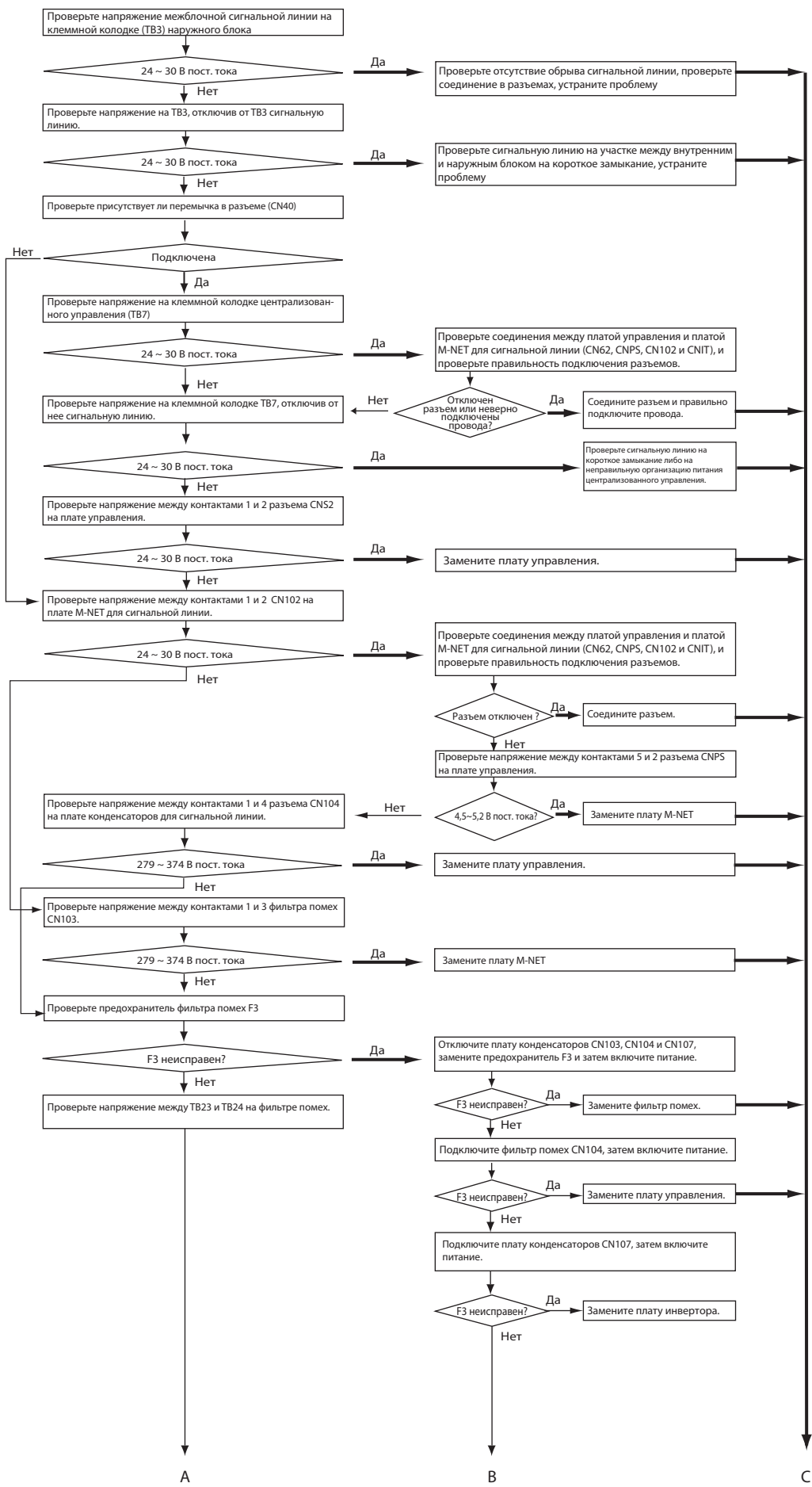

Глава 8

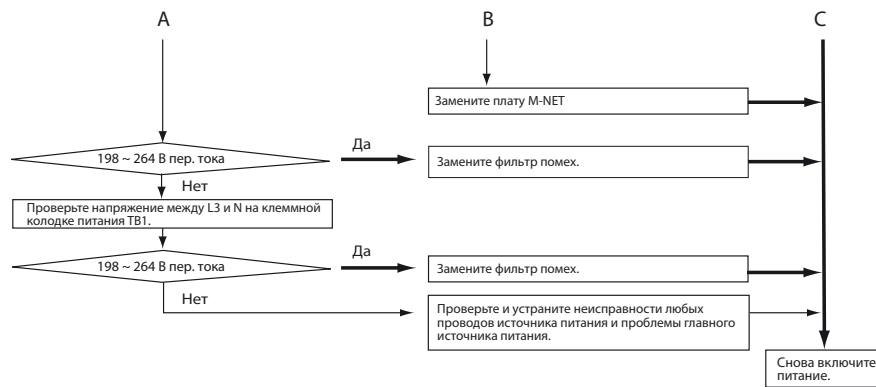

## 8.2-12 Меры при утечке хладагента

## 1. Место утечки: фреонопровод внутреннего блока (сезон охлаждения)

- 1) Подключите манометр к сервисному штуцеру CJ2 на стороне низкого давления.
- 2) Выключите все внутренние блоки и закройте жидкостной сервисный вентиль (BV2) внутри наружного блока при выключенном компрессоре.
- 3) Выключите все внутренние блоки; включите SW4 (912) на плате управления наружного блока при выключенном компрессоре. (Запуститься режим сбора хладагента и все внутренние блоки будут работать в тестовом режиме охлаждения.)
- 4) В режиме сбора хладагента (SW4 (912) Вкл) все внутренние блоки и компрессоры автоматически отключаются при низком давлении (63LS) менее или равным 0,383 МПа или через 15 минут после включения режима сбора хладагента. Остановите все внутренние блоки и компрессоры, когда давление на манометре, подключенному к сервисному штуцеру на стороне низкого давления (CJ2), достигнет 0,383 МПа или через 20 минут после включения режима сбора хладагента.
- 5) Закройте сервисный шаровый вентиль (BV1) на фреонопроводе низкого давления на наружном блоке.
- 6) Соберите хладагент оставшийся в фреонопроводах внутреннего блока. Не выпускайте фреон в атмосферу, когда закончите сбор.
- 7) Устраните утечку.
- 8) После устранения утечки выполните вакуумирование фреонопроводов и внутреннего блока (\*1).
- 9) Для регулировки количества хладагента откройте шаровые вентили BV1 и BV2 внутри наружного блока и выключите SW4 (912).

## 2. Место утечки: наружный блок (сезон охлаждения)

## 1) Запустите все внутренние блоки в тестовом режиме охлаждения

- 1) Для запуска внутреннего блока в тестовом режиме установите переключатель SW4 (769) на наружном блоке в положение Вкл.
- 2) Переключите все внутренние блоки в режим охлаждения с помощью пульта управления.
- 3) Убедитесь, что все внутренние блоки работают в режиме охлаждения.

## 2) Проверьте значения SC16.

(Это значение отображается на светодиодном индикаторе с помощью установки диагностического переключателя SW4 (при SW6-10 установленном в положение Выкл) на плате управления наружного блока.)

- 1) Если значение SC16 равно 10°C или более: смотрите следующий п. 3).
- 2) Если значение SC16 менее 10°C: после выключения компрессора соберите хладагент внутри системы, устраните утечку, выполните вакуумирование системы (\*1) и заправьте новый хладагент. (Аналогично выполняется ремонт при обнаружении утечки в наружном блоке в сезон обогрева.)

Диагностический переключатель SC16



• Подробности настройки параметров SW смотрите в 9.2-1-1. Как считывать показания светодиодного индикатора.

## 3) Выключите все внутренние блоки и компрессор

- 1) Для выключения всех внутренних блоков и компрессоров переключите SW4 (769) на плате управления наружного блока из положение Вкл в положение Выкл.
- 2) Убедитесь, что все внутренние блоки выключены.

## 4) Закройте шаровые вентили BV1 и BV2.

## 5) Соберите хладагент оставшийся в наружном блоке. Не выпускайте фреон в атмосферу, когда закончите сбор.

## 6) Устраните утечку.

## 7) После устранения утечки замените осушитель на новый и выполните вакуумирование наружного блока (\*1).

## 8) Для регулировки количества хладагента откройте шаровые вентили BV1 и BV2 внутри наружного блока.

\*1. Смотрите подробности в разделе 1-3-3. Осушение контура вакуумированием.

### 3. Место утечки: фреонопровод внутреннего блока (сезон обогрева)

#### (1) Запустите все внутренние блоки в тестовом режиме обогрева.

- 1) Для запуска внутреннего блока в тестовом режиме установите переключатель SW4 (769) на плате управления наружного блока в положение Вкл.
- 2) Переключите все внутренние блоки в режим обогрева с помощью пульта управления.
- 3) Убедитесь, что все внутренние блоки работают в режиме обогрева.

#### (2) Выключите все внутренние блоки и компрессор

- 1) Для выключения всех внутренних блоков и компрессоров переключите SW4 (769) на плате управления наружного блока из положения Вкл в положение Выкл.
- 2) Убедитесь, что все внутренние блоки выключены.

#### (3) Закройте шаровые вентили BV1 и BV2.

#### (4) Соберите хладагент оставшийся во внутреннем блоке. Не выпускайте фреон в атмосферу, когда закончите сбор.

#### (5) Устраните утечку

#### (6) После устранения утечки выполните вакуумирование фреонопроводов внутренних блоков (\*1) и откройте шаровые вентили BV1 и BV2 для регулировки хладагента.

### 4. Место утечки: наружный блок (сезон обогрева)

- 1) Соберите хладагент из всей системы (наружный блок, фреонопроводы, внутренний блок). После сбора не выпускайте фреон в атмосферу.
- 2) Устраните утечку
- 3) После устранения утечки выполните вакуумирование всей системы (\*1). Затем рассчитайте необходимое количество хладагента для дозаправки (наружный блок + фреонопроводы + внутренний блок) и заправьте хладагент. Смотрите подробности в разделе 6-9-3. Дозаправка хладагента.

\*1. Смотрите подробности в разделе 1-3-3. Осушение контура вакуумированием.



## 8.2-13 Инструкция по замене компрессора

Для снятия компонентов компрессора и замены компрессора следуйте процедуре ниже (шаги 1 - 6). После замены компрессора произведите сборку в обратной последовательности.

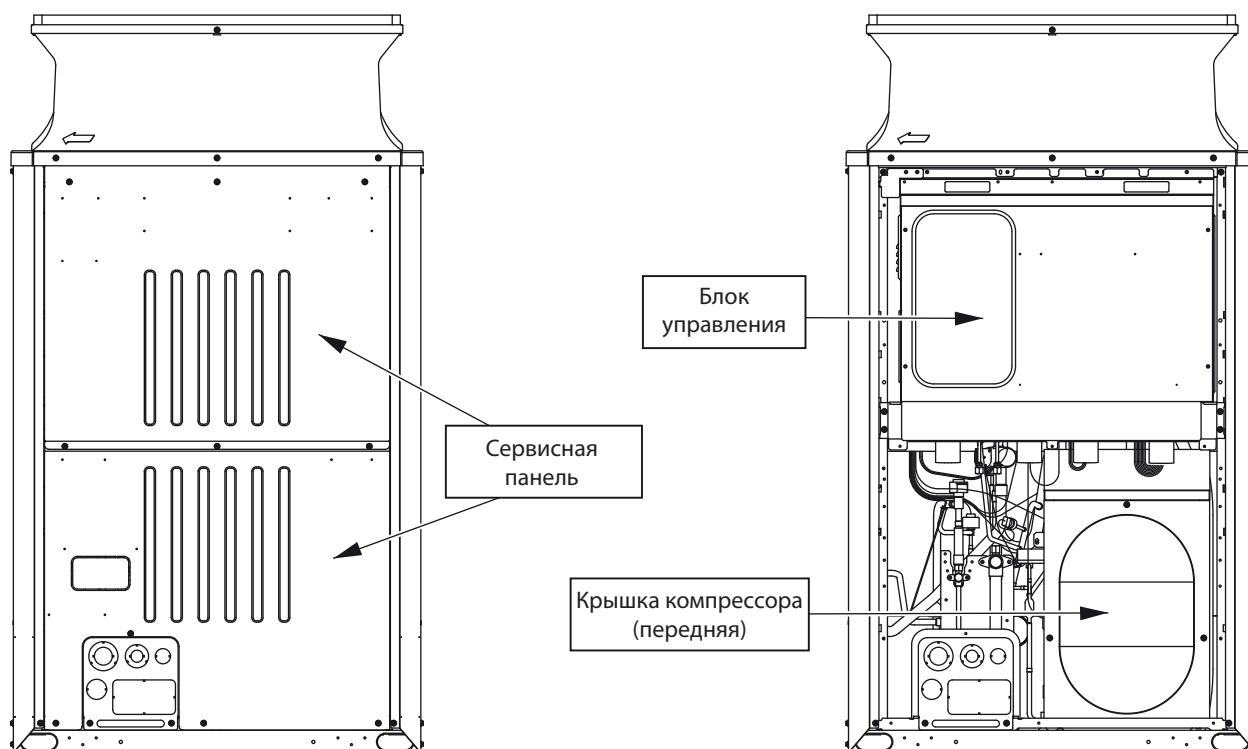

1. Снимите верхнюю и нижнюю сервисные панели (передние панели).

2. Снимите блок управления и крышку компрессора (переднюю).

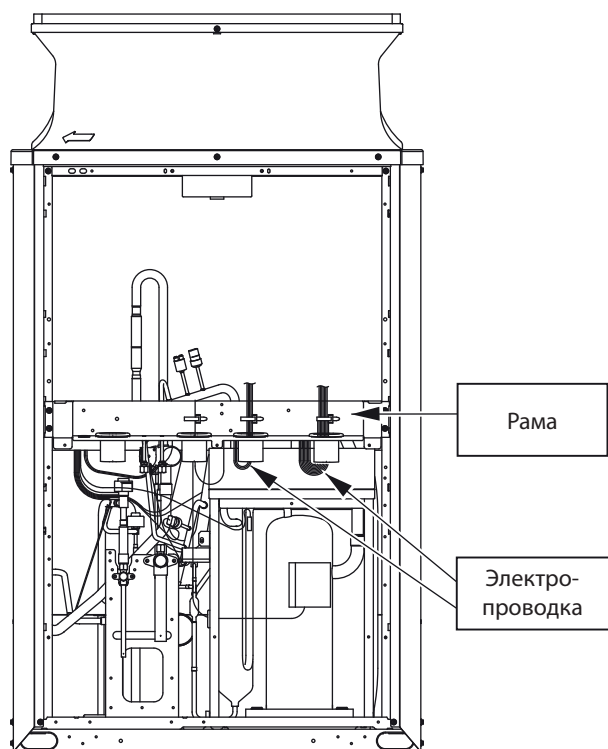

3. Снимите провода прикрепленные к раме и снимите раму.

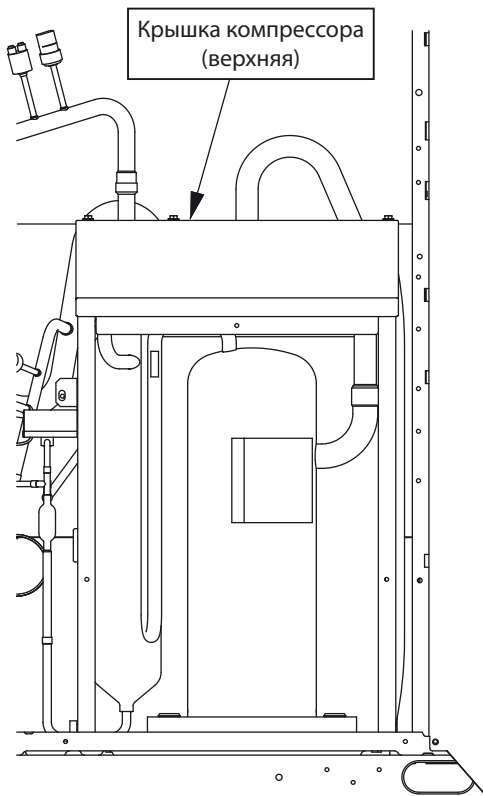

4. Снимите крышку компрессора (верхнюю).

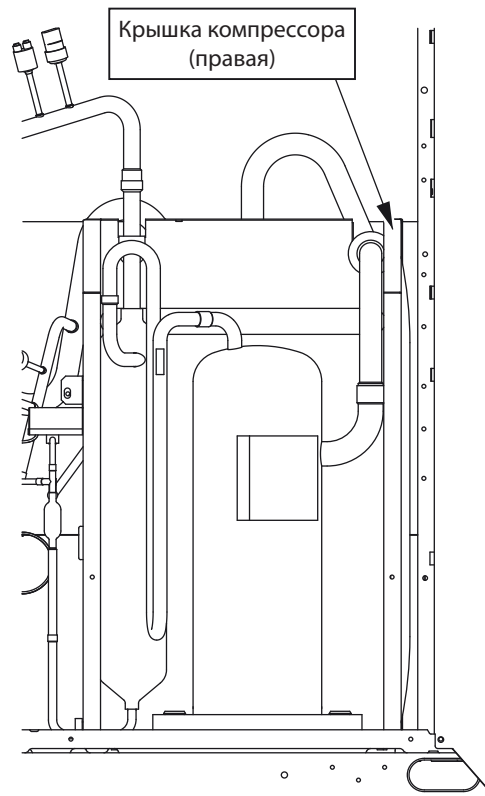

5. Снимите провода компрессора и крышку компрессора (правую).

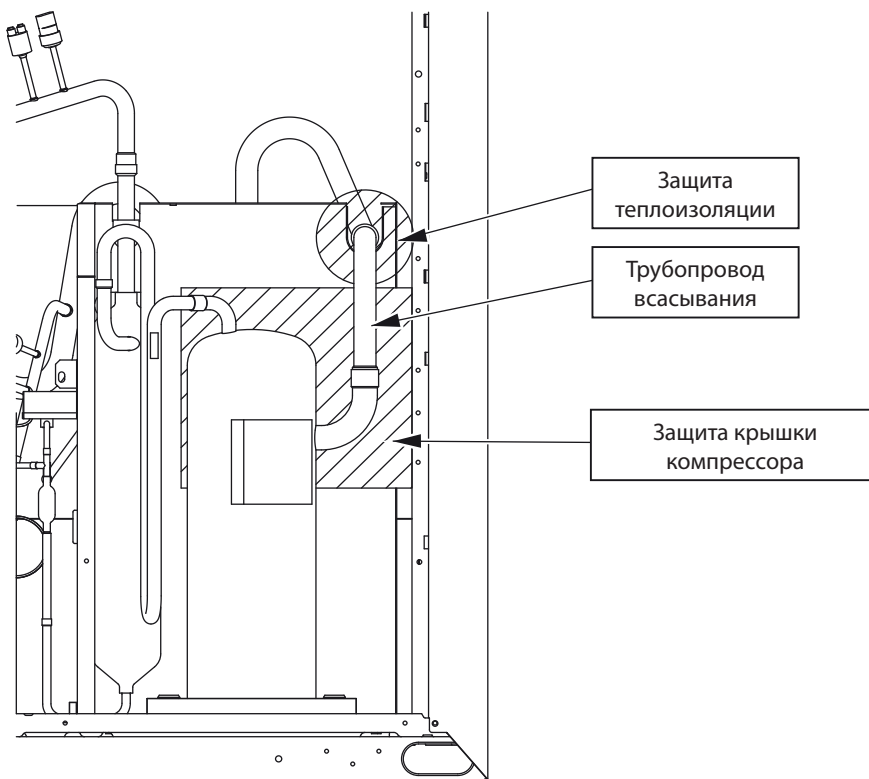

6. Разместите защитные материалы на изолирующую прокладку крышки компрессора и на всасывающем трубопроводе компрессора для защиты их от пламени горелки, отпаяйте трубопровод и замените компрессор.

**8.2-14 Инструкция по замене блока соленоидных клапанов и обратных клапанов**

1. Инструкция по замене блока соленоидных клапанов ASSY R410A CITY MULTI R2 (SV4a, SV4b, SV4d), обратных клапанов (CV4a, CV6a, CV8a, CV9a).

\* Инструкция ниже показывает процедуру замены запасных частей блока соленоидных клапанов ASSY (SV4a, SV4b, SV4d), обратных клапанов (CV4a, CV6a, CV8a, CV9a). Осуществляйте замену согласно этой процедуре.

**1. Применимые модели**

• PURY-P200, P250, P300, P350, P400YLM-A(-BS)

**2. Обслуживаемые детали, содержание комплекта**

Приведенные ниже инструкции применимы к запасным частям 1 ~ 4, указанным в таблице ниже.

№	Обслуживаемые детали	Требует замены			
		Наименование	Код	Количество	
1	Блок электромагнитных клапанов ASSY (SV4a, SV4b, SV4d)	Комплект запасных частей блока электромагнитных клапанов Содержание комплекта: • Инструкция по замене • Блок электромагнитных клапанов ASSY	P200	KB00S879G21	1
			P250	WT07370X01	1
				KB00V528G01	1
			P300	KB00S879G22	1
			P350	WT07370X01	1
			P400	KB00V529G01	1
2	Обратный клапан (CV4a, CV8a)	Инструкции по замене запасных частей Содержание комплекта: • Инструкции по замене • Обратный клапан	KB00S879G23	1	
			WT07370X01	1	
			P639183X01	1	
3	Обратный клапан (CV6a)	Инструкции по замене запасных частей Содержание комплекта: • Инструкции по замене • Обратный клапан	KB00S879G24	1	
			WT07370X01	1	
			P633133X01	1	
4	Обратный клапан (CV9a)	Инструкции по замене запасных частей Содержание комплекта: • Инструкции по замене • Обратный клапан	KB00S879G25	1	
			WT07370X01	1	
			P633135X01	1	

## 3. Последовательность действия

**Меры безопасности перед выполнением замены.**

- Убедитесь, что выключено основное питание.
- Убедитесь, что в наружном блоке нет хладагента.

Снимите каждую деталь согласно действиям 1) - 3) приведенным на следующей странице перед заменой запасных частей  
После замены запасных частей установите на место снятые детали в обратной последовательности действий 1) - 3).

## 1) Последовательность замены блока электромагнитных клапанов ASSY (SV4a, SV4b, SV4d)

## • Снятие блока электромагнитных клапанов ASSY

- ① Снимите крышку катушки блока электромагнитных клапанов, катушку электромагнитного клапана и периферийные кабели.
- ② Снимите винт (M5) крепления опорной пластины блока электромагнитных клапанов к раме блока.
- ③ Отпаяйте части А-Н (всего в 8 точках).
- ④ При снятии блока электромагнитных клапанов ASSY не повредите ребра теплообменника и периферийные устройства трубопроводов.
- ⑤ Снимите винта (M5) крепления блока электромагнитных клапанов и опорной пластины блока клапанов.

## • Установка блока электромагнитных клапанов ASSY

- ⑥ Закрепите блок электромагнитных клапанов ASSY и опорную пластину винтом крепления (M5).
- ⑦ Прикрепите блок электромагнитных клапанов ASSY для замены к блоку с осторожностью, чтобы не повредить ребра теплообменника и периферийные устройства трубопроводов. Закрепите опорную пластину блока клапанов к раме блока крепежным винтом (M5).
- ⑧ Припаяйте части А-Н (всего в 8 точках).
- ⑨ Установите крышку катушки блока электромагнитных клапанов, катушку электромагнитного клапана и периферийные кабели на место.

**Меры безопасности при замене блока электромагнитных клапанов ASSY**

- При выполнении пайки обязательно применяйте пайку без окисления
- Защитите блок клапанов мокрой тканью при нагреве труб при пайке для предотвращения повышения температуры клапанов выше 120°C.
- После пайки проверьте состояние поверхности вокруг места пайки. Убедившись в отсутствии утечки, произведите вакуумирование.
- При пайке следите за направлением пламени для предотвращения возгорания кабелей, пластины и т.д. в блоке.
- Снимите защиту спаиваемых частей теплообменника от прожигания и замените запасные части.

1) Снимите верхнюю и нижнюю сервисные панели (панели FU и FB)

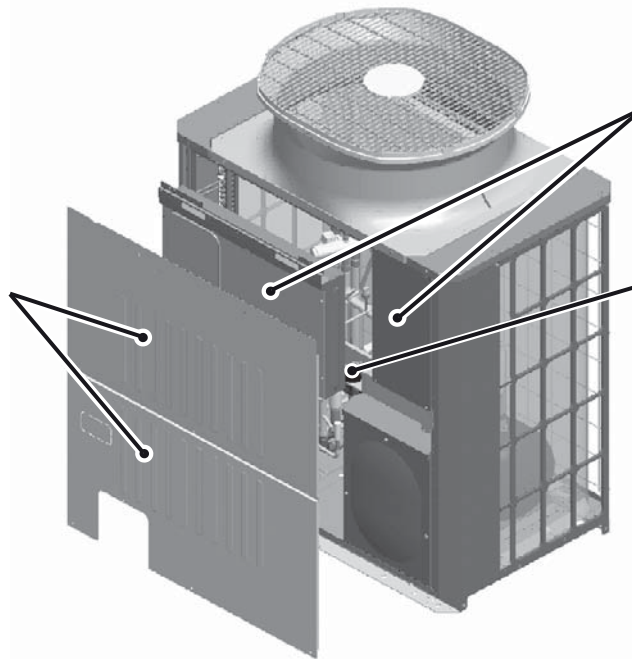

2) Снимите блок управления и разделительную перегородку.

3) Снимите кабель прикрепленный к раме M ASSY и снимите раму M ASSY.

①⑨ Крышка катушки, катушка клапана (SV4a, SV4b, SV4d)

③⑧ G (ø12,7)

③⑧ H (ø12,7)

③⑧ A (ø19,05)

③⑧ E (ø15,88)

②⑦ Снятие или установка блока клапанов  
Опорная пластина блока клапанов

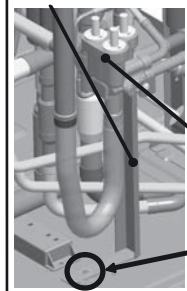

Блок клапанов

Винт (M5)

Теплообменник

③⑧ B (ø15,88)

③⑧ D (ø15,88)

③⑧ Пайка или отпайка труб

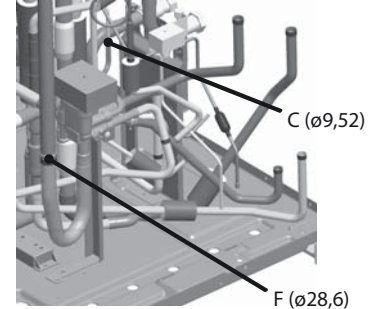

\* На этом рисунке теплообменник не показан.



④ Снятие блок клапанов ASSY

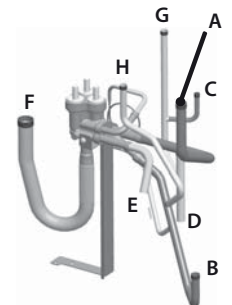

Снятый блок клапанов ASSY



⑤⑥ Снятие или установка опорной пластины блока клапанов

Блок клапанов

Винт (M5)

Опорная пластина блока клапанов

\* Смотрите последовательность действий при замене обратных клапанов (CV4a, CV6a, CV8a, CV9a) на следующей странице.

## 2) Последовательность замены обратных клапанов (CV4a, CV6a, CV8a, CV9a)

- ① Снимите блок электромагнитных клапанов ASSY, следуя последовательности замены «1) Последовательность замены блока электромагнитных клапанов ASSY (SV4a, SV4b, SV4d)» на предыдущей странице.
- ② Отпаяйте части I-L (всего в 4 точках) и снимите обратный клапан ASSY.
- ③ Замените необходимый обратный клапан (CV4a, CV6a, CV8a, CV9a) когда он снят с блока. Припаяйте трубы на свое место согласно углу установки труб, показанному на следующей странице (на рисунке вид с точки M).
- ④ Установите блок электромагнитных клапанов ASSY, крышку катушки и периферийные кабели обратно на свое место согласно «1) Последовательность замены блока электромагнитных клапанов ASSY (SV4a, SV4b, SV4d)» на предыдущей странице.

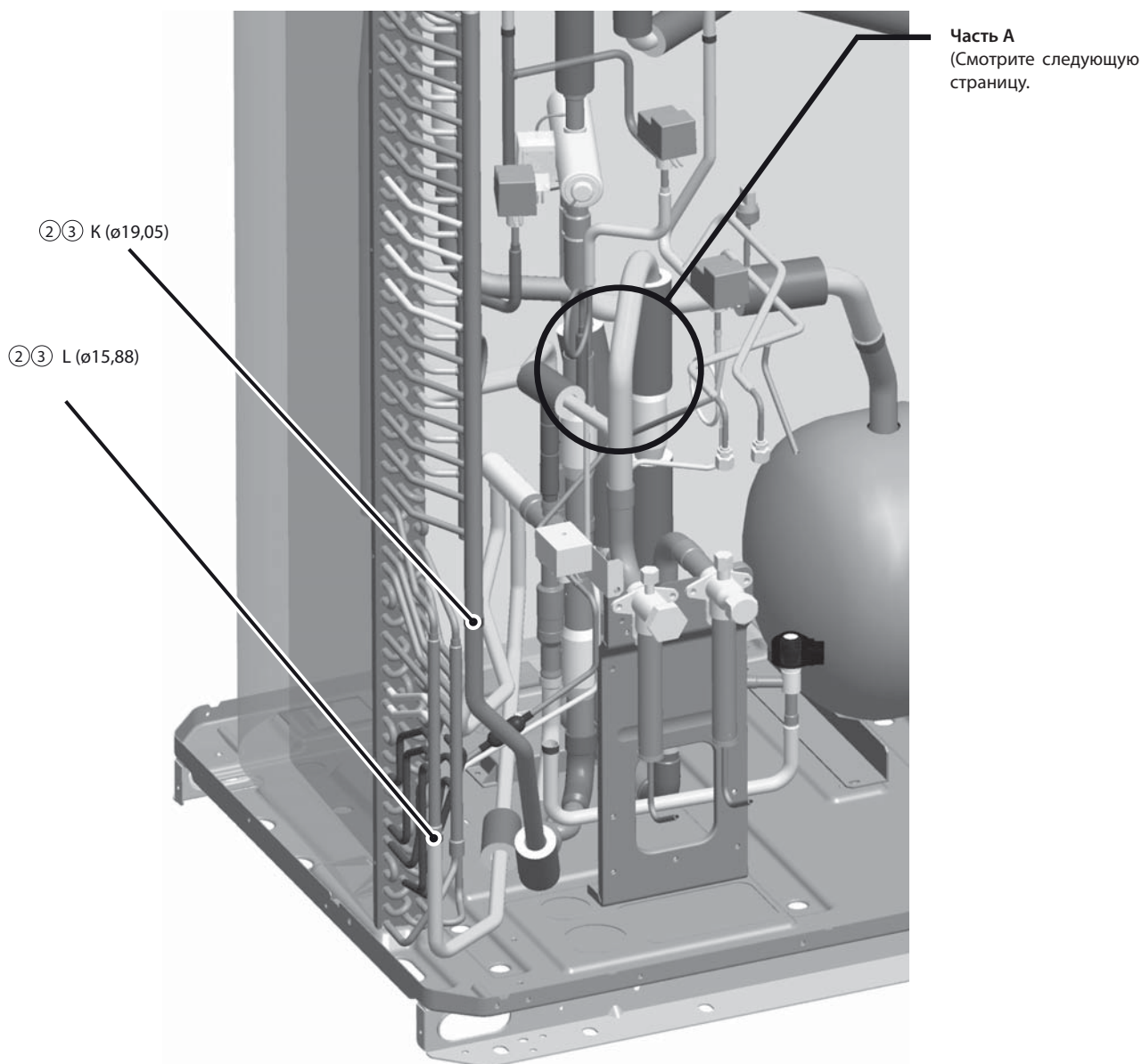

Часть А  
(Смотрите следующую  
страницу.)

\* После снятия блока электромагнитных клапанов ASSY

#### Меры безопасности при замене обратного клапана

- При выполнении пайки обязательно применяйте пайку без окисления
- Защитите обратный клапан мокрой тканью при нагреве труб при пайке для предотвращения повышения температуры клапанов выше 120°C.
- После пайки проверьте состояние поверхности вокруг места пайки. Убедившись в отсутствии утечки, произведите вакуумирование.
- При пайке следите за направлением пламени для предотвращения возгорания кабелей, пластины и т.д. в блоке.
- Снимите защиту спаиваемых частей теплообменника от прожига и замените запасные части.

### Детализровка части А

#### ②③ Пайка и отпайка труб

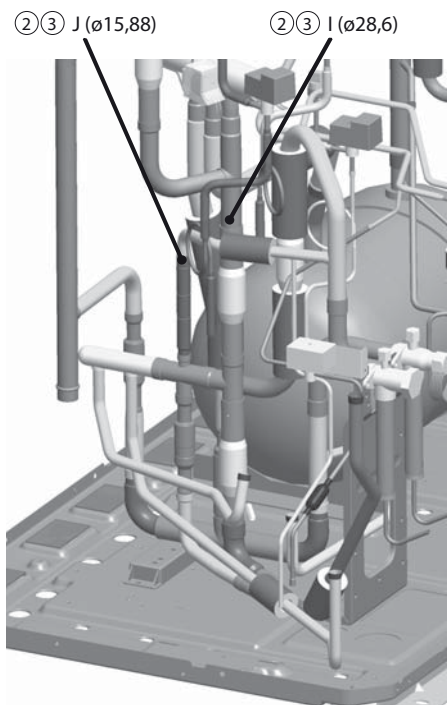

#### ③ Замена обратного клапана

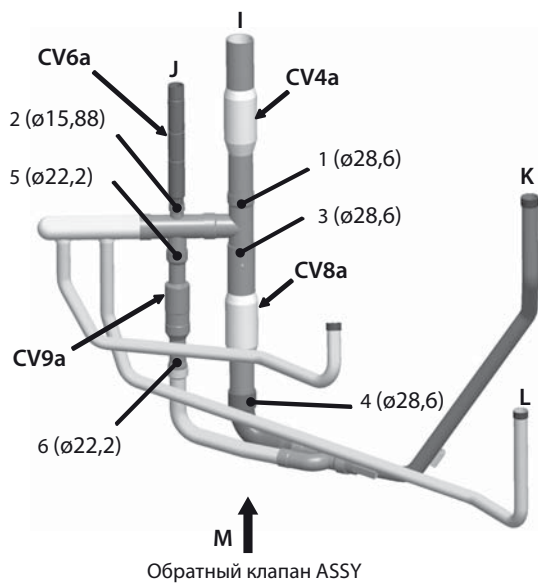

При замене клапана CV4a  
Удалите пайку в точке 1.

При замене клапана CV6a  
Удалите пайку в точке 2.

При замене клапана CV8a  
Удалите пайку в точках 3 и 4.

При замене клапана CV9a  
Удалите пайку в точках 5 и 6.

\* На этом рисунке теплообменник не показан.

#### ③ Угол установки труб при замене клапанов CV8a, CV9a (на рисунке вид с точки M)

P200, P250

P300, P350, P400

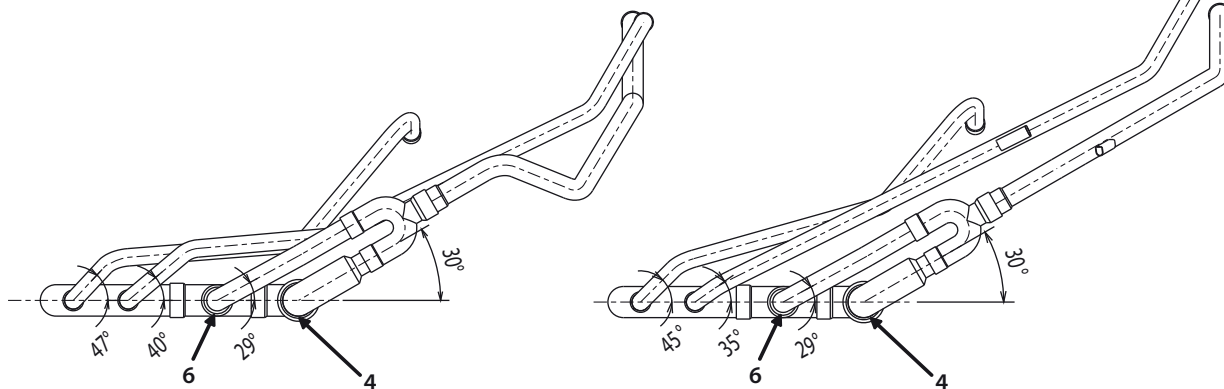

2. Инструкция по замене блока соленоидных клапанов ASSY R410A CITY MULTI R2 (SV4a, SV4b, SV4d), обратных клапанов (CV4a, CV6a, CV8a).

\* Инструкция ниже показывает процедуру замены запасных частей блока соленоидных клапанов ASSY (SV4a, SV4b, SV4d), обратных клапанов (CV4a, CV6a, CV8a). Осуществляйте замену согласно этой процедуре.

### 1. Применимые модели

- PURY-P450, P500YLM-A(-BS)

### 2. Обслуживаемые детали, содержание комплекта

Приведенные ниже инструкции применимы к запасным частям 1 ~ 4, указанным в таблице ниже.

№	Обслуживаемые детали	Требуется замены		
		Наименование	Код	Количество
1	Блок электромагнитных клапанов ASSY (SV4a, SV4b, SV4d)	Комплект запасных частей блока электромагнитных клапанов	KB00S879G26	1
		Содержание комплекта:	WT07371X01	1
		• Инструкция по замене • Блок электромагнитных клапанов ASSY	KB00V530G01	1
2	Обратный клапан (CV4a)	Инструкции по замене запасных частей	KB00S879G27	1
		Содержание комплекта:	WT07371X01	1
		• Инструкции по замене • Обратный клапан	P639180X01	1
3	Обратный клапан (CV6a)	Инструкции по замене запасных частей	KB00S879G28	1
		Содержание комплекта:	WT07371X01	1
		• Инструкции по замене • Обратный клапан	P633133X01	1
4	Обратный клапан (CV8a)	Инструкции по замене запасных частей	KB00S879G29	1
		Содержание комплекта:	WT07371X01	1
		• Инструкции по замене • Обратный клапан	P633135X01	1

### 3. Последовательность действия

#### Меры безопасности перед выполнением замены.

- Убедитесь, что выключено основное питание.
- Убедитесь, что в наружном блоке нет хладагента.

Снимите каждую деталь согласно действиям 1) - 3) приведенным на следующей странице перед заменой запасных частей. После замены запасных частей установите на место снятые детали в обратной последовательности действий 1) - 3).

#### 1) Последовательность замены блока электромагнитных клапанов ASSY (SV4a, SV4b, SV4d)

- Снятие блока электромагнитных клапанов ASSY

- Снимите крышку катушки блока электромагнитных клапанов, катушку электромагнитного клапана и периферийные кабели.
- Снимите винт (M5) крепления опорной пластины блока электромагнитных клапанов к раме блока.
- Отпаяйте части A-F (всего в 6 точках).
- При снятии блока электромагнитных клапанов ASSY не повредите ребра теплообменника и периферийные устройства трубопроводов.
- Снимите винта (M5) крепления блока электромагнитных клапанов и опорной пластины блока клапанов.

- Установка блока электромагнитных клапанов ASSY

- Отпаяйте трубу в точки G.
- Закрепите блок электромагнитных клапанов ASSY и опорную пластину винтом крепления (M5). Прикрепите блок электромагнитных клапанов ASSY для замены к блоку с осторожностью, чтобы не повредить ребра теплообменника и периферийные устройства трубопроводов. Закрепите опорную пластину блока клапанов к раме блока крепежным винтом (M5).
- Припаяйте части A-F (всего в 6 точках).
- Установите крышку катушки блока электромагнитных клапанов, катушку электромагнитного клапана и периферийные кабели на место.

#### Меры безопасности при замене блока электромагнитных клапанов ASSY

- При выполнении пайки обязательно применяйте пайку без окисления
- Защитите блок клапанов мокрой тканью при нагреве труб при пайке для предотвращения повышения температуры клапанов выше 120°C.
- После пайки проверьте состояние поверхности вокруг места пайки. Убедившись в отсутствии утечки, произведите вакуумирование.
- При пайке следите за направлением пламени для предотвращения возгорания кабелей, пластины и т.д. в блоке.
- Снимите защиту спаиваемых частей теплообменника от прожигания и замените запасные части.



2) Снимите блок управления.

1) Снимите верхнюю и нижнюю сервисные панели (панели FU и FB)

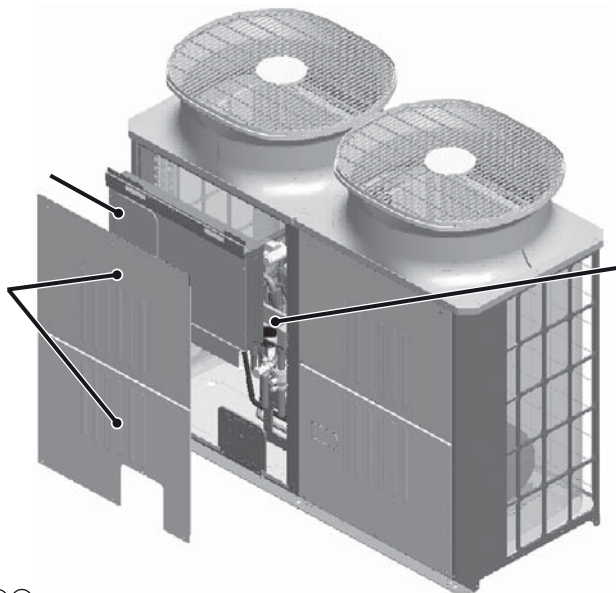

3) Снимите кабель прикрепленный к раме M ASSY и снимите раму M ASSY.

①⑩ Крышка катушки, катушка клапана (SV4a, SV4b, SV4d)      ③⑨ C (ø12,7)      ③⑨ A (ø19,05)

⑥ Отпайка трубы  
Отпаяйте трубу в точке G.

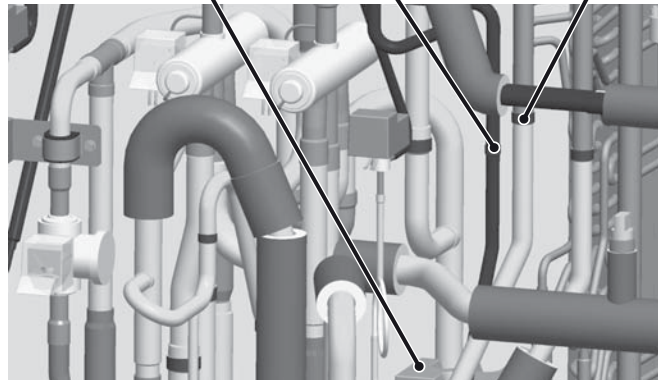
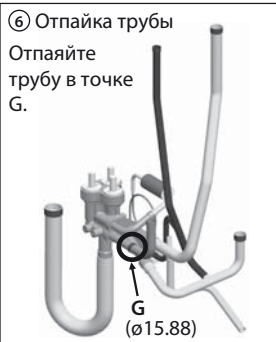

③⑨ Пайка или отпайка труб

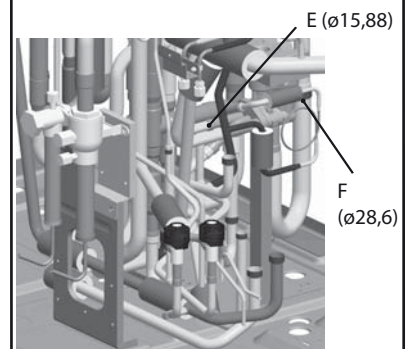

\* На этом рисунке теплообменник не показан.

④ Снятие блок клапанов ASSY

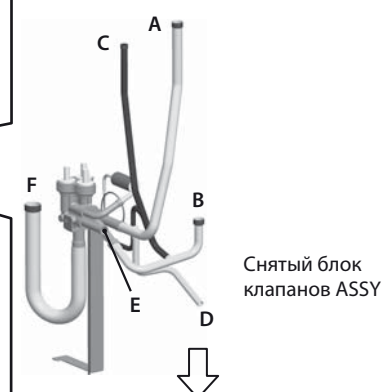

⑤⑦ Снятие или установка опорной пластины блока клапанов

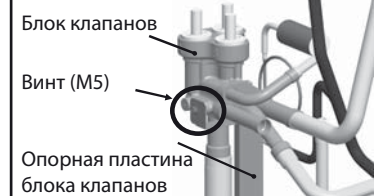

②⑧ Снятие или установка блока клапанов

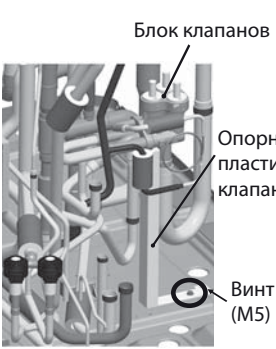

③⑨ D (ø12,7)      ③⑨ B (ø19,05)      Теплообменник

\* Смотрите последовательность действий при замене обратных клапанов (CV4a, CV6a, CV8a) на следующей странице.

## 2) Последовательность замены обратных клапанов (CV4a, CV6a, CV8a)

- ① Снимите блок электромагнитных клапанов ASSY, следуя последовательности замены «1) Последовательность замены блока электромагнитных клапанов ASSY (SV4a, SV4b, SV4d)» на предыдущей странице.
- ② Отпаяйте части H-K (всего в 4 точках) и снимите обратный клапан ASSY.
- ③ Замените необходимый обратный клапан (CV4a, CV6a, CV8a) когда он снят с блока.
- ④ Установите блок электромагнитных клапанов ASSY, крышку катушки и периферийные кабели обратно на свое место согласно «1) Последовательность замены блока электромагнитных клапанов ASSY (SV4a, SV4b, SV4d)» на предыдущей странице.

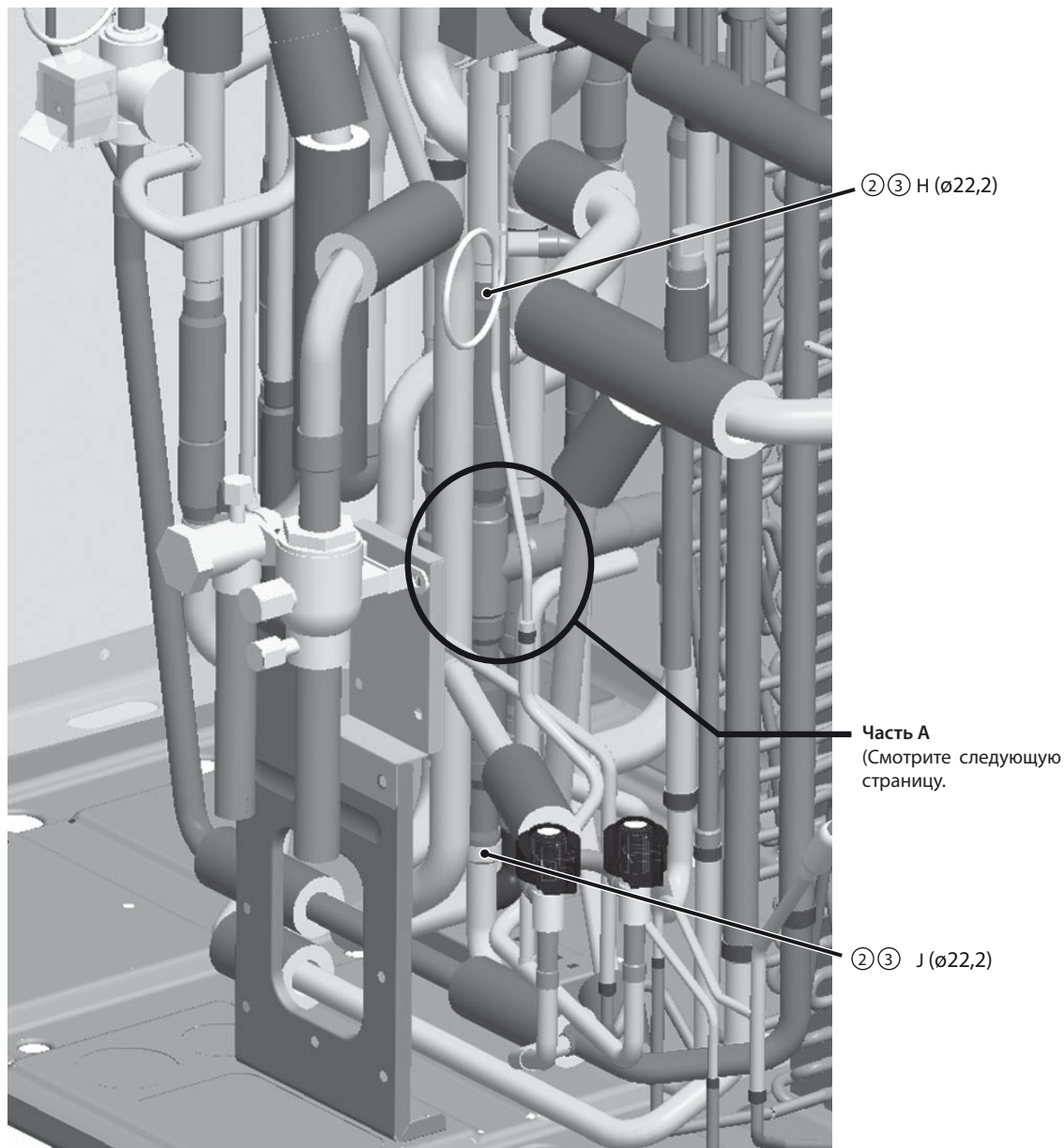

\* После снятия блока электромагнитных клапанов ASSY

**Меры безопасности при замене обратного клапана**

- При выполнении пайки обязательно применяйте пайку без окисления
- Защитите обратный клапан мокрой тканью при нагреве труб при пайке для предотвращения повышения температуры клапанов выше 120°C.
- После пайки проверьте состояние поверхности вокруг места пайки. Убедившись в отсутствии утечки, произведите вакуумирование.
- При пайке следите за направлением пламени для предотвращения возгорания кабелей, пластины и т.д. в блоке.
- Снимите защиту спаиваемых частей теплообменника от прожига и замените запасные части.

### Детализровка части А

②③ Пайка и отпайка труб

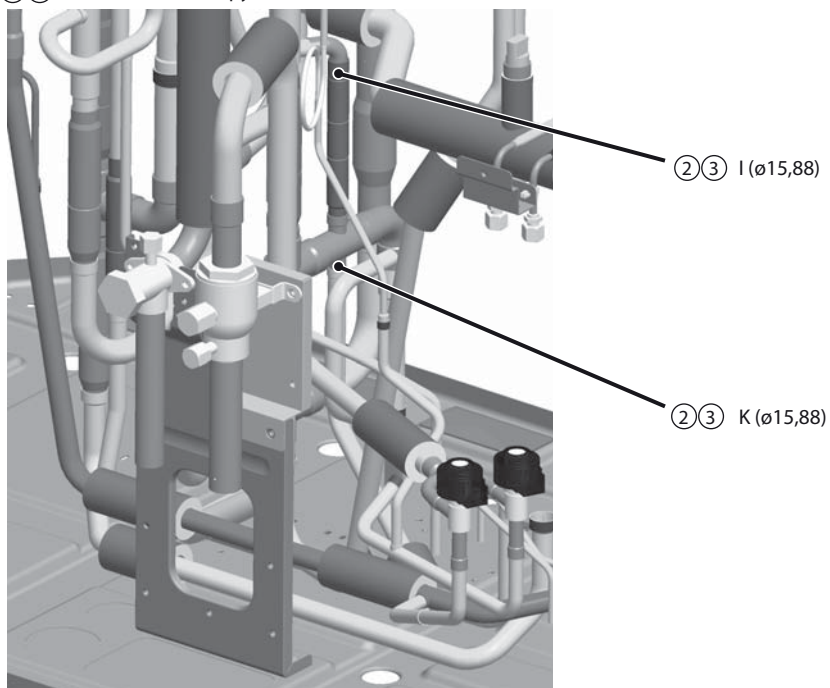

\* На этом рисунке теплообменник не показан.

③ Замена обратного клапана

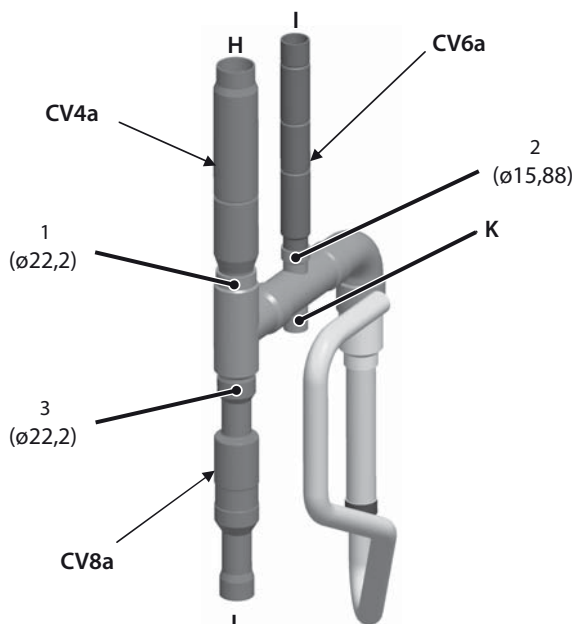

При замене клапана CV4a  
Удалите пайку в точке 1.

При замене клапана CV6a  
Удалите пайку в точке 2.

При замене клапана CV8a  
Удалите пайку в точках 3.

3. Инструкция по замене блока соленоидных клапанов ASSY R410A CITY MULTI R2 (SV4a, SV4b, SV4d), обратных клапанов (CV4a, CV6a, CV8a, CV9a).

\* Инструкция ниже показывает процедуру замены запасных частей блока соленоидных клапанов ASSY (SV4a, SV4b, SV4d), обратных клапанов (CV4a, CV6a, CV8a, CV9a). Осуществляйте замену согласно этой процедуре.

### 1. Применимые модели

• PURY-EP200, EP250, EP300, EP350YLM-A(-BS)

### 2. Обслуживаемые детали, содержание комплекта

Приведенные ниже инструкции применимы к запасным частям 1 ~ 4, указанным в таблице ниже.

№	Обслуживаемые детали	Требуется замены			
		Наименование	Код	Количество	
1	Блок электромагнитных клапанов ASSY (SV4a, SV4b, SV4d)	Комплект запасных частей блока электромагнитных клапанов Содержание комплекта: • Инструкция по замене • Блок электромагнитных клапанов ASSY	EP200 EP250	KB00S879G30 WT07372X01 KB00V531G01	1 1 1
			EP300 EP350	KB00S879G31 WT07372X01 KB00V532G01	1 1 1
2	Обратный клапан (CV4a, CV8a)	Инструкции по замене запасных частей Содержание комплекта: • Инструкции по замене • Обратный клапан	KB00S879G32 WT07372X01 P639183X01	1 1 1	
3	Обратный клапан (CV6a)	Инструкции по замене запасных частей Содержание комплекта: • Инструкции по замене • Обратный клапан	KB00S879G33 WT07372X01 P633133X01	1 1 1	
4	Обратный клапан (CV9a)	Инструкции по замене запасных частей Содержание комплекта: • Инструкции по замене • Обратный клапан	KB00S879G34 WT07372X01 P633135X01	1 1 1	

### 3. Последовательность действия

#### Меры безопасности перед выполнением замены.

- Убедитесь, что выключено основное питание.
- Убедитесь, что в наружном блоке нет хладагента.

Снимите каждую деталь согласно действиям 1) - 3) приведенным на следующей странице перед заменой запасных частей  
После замены запасных частей установите на место снятые детали в обратной последовательности действий 1) - 3).

#### 1) Последовательность замены блока электромагнитных клапанов ASSY (SV4a, SV4b, SV4d)

• Снятие блока электромагнитных клапанов ASSY

- ① Снимите крышку катушки блока электромагнитных клапанов, катушку электромагнитного клапана и периферийные кабели.
- ② Снимите винт (M5) крепления опорной пластины блока электромагнитных клапанов к раме блока.
- ③ Отпаяйте части A-H (всего в 8 точках).
- ④ При снятии блока электромагнитных клапанов ASSY не повредите ребра теплообменника и периферийные устройства трубопроводов.
- ⑤ Снимите винта (M5) крепления блока электромагнитных клапанов и опорной пластины блока клапанов.

• Установка блока электромагнитных клапанов ASSY

- ⑥ Закрепите блок электромагнитных клапанов ASSY и опорную пластину винтом крепления (M5).
- ⑦ Прикрепите блок электромагнитных клапанов ASSY для замены к блоку с осторожностью, чтобы не повредить ребра теплообменника и периферийные устройства трубопроводов. Закрепите опорную пластину блока клапанов к раме блока крепежным винтом (M5).
- ⑧ Припаяйте части A-H (всего в 8 точках).
- ⑨ Установите крышку катушки блока электромагнитных клапанов, катушку электромагнитного клапана и периферийные кабели на место.

#### Меры безопасности при замене блока электромагнитных клапанов ASSY

- При выполнении пайки обязательно применяйте пайку без окисления
- Защитите блок клапанов мокрой тканью при нагреве труб при пайке для предотвращения повышения температуры клапанов выше 120°C.
- После пайки проверьте состояние поверхности вокруг места пайки. Убедившись в отсутствии утечки, произведите вакуумирование.
- При пайке следите за направлением пламени для предотвращения возгорания кабелей, пластины и т.д. в блоке.
- Снимите защиту спаиваемых частей теплообменника от прожигания и замените запасные части.

1) Снимите верхнюю и нижнюю сервисные панели (панели FU и FB)

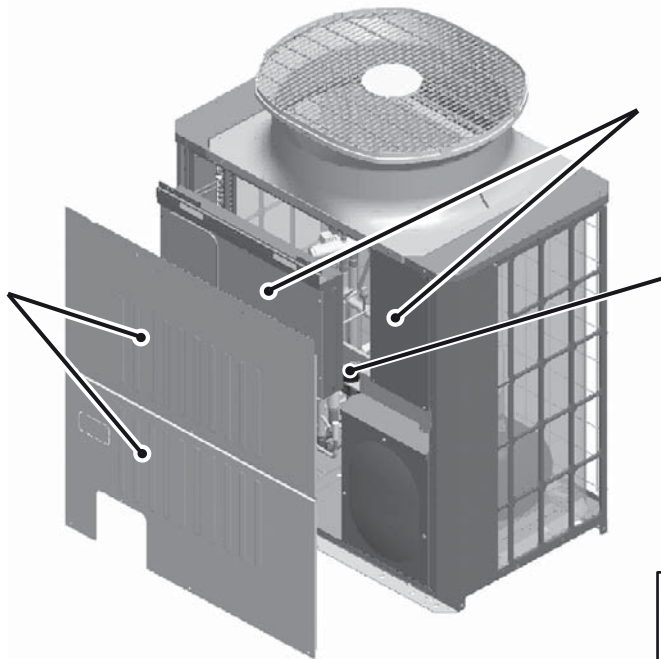

2) Снимите блок управления и разделительную перегородку.

3) Снимите кабель прикрепленный к раме M ASSY и снимите раму M ASSY.

①⑨ Крышка катушки, катушка клапана (SV4a, SV4b, SV4d)

③⑧ A (ø19,05)

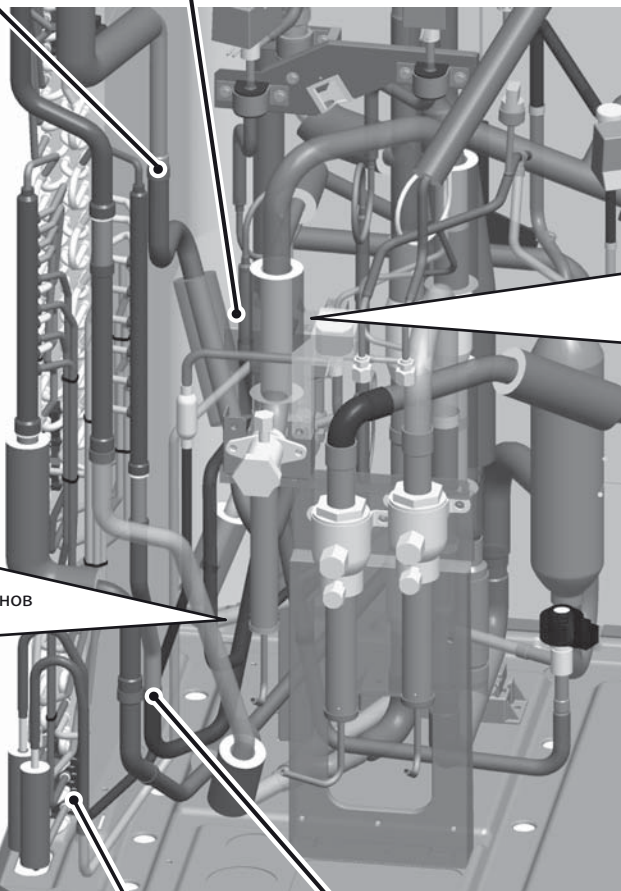

②⑦ Снятие или установка блока клапанов  
Опорная пластина блока клапанов

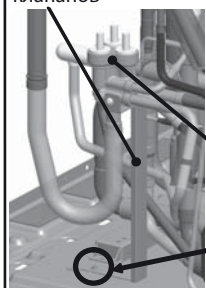

Блок клапанов

Винт (M5)

Теплообменник

③⑧ B (ø15,88)

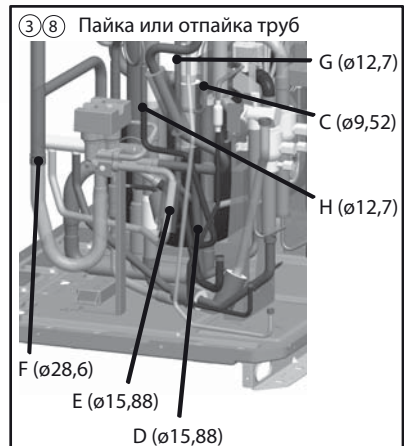

\* На этом рисунке теплообменник не показан.



④ Снятие блок клапанов ASSY

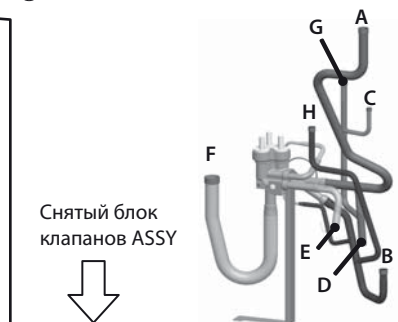

⑤⑥ Снятие или установка опорной пластины блока клапанов

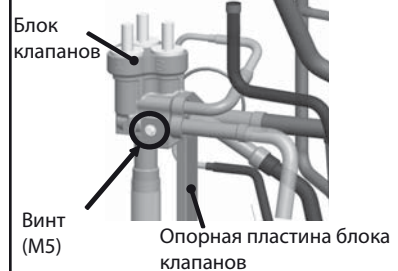

\* Смотрите последовательность действий при замене обратных клапанов (CV4a, CV6a, CV8a, CV9a) на следующей странице.

## 2) Последовательность замены обратных клапанов (CV4a, CV6a, CV8a, CV9a)

- ① Снимите блок электромагнитных клапанов ASSY, следуя последовательности замены «1) Последовательность замены блока электромагнитных клапанов ASSY (SV4a, SV4b, SV4d)» на предыдущей странице.
- ② Отпаяйте части I-L (всего в 4 точках) и снимите обратный клапан ASSY.
- ③ Замените необходимый обратный клапан (CV4a, CV6a, CV8a, CV9a) когда он снят с блока. Припаяйте трубы на свое место согласно углу установки труб, показанному на следующей странице (на рисунке вид с точки M).
- ④ Установите блок электромагнитных клапанов ASSY, крышку катушки и периферийные кабели обратно на свое место согласно «1) Последовательность замены блока электромагнитных клапанов ASSY (SV4a, SV4b, SV4d)» на предыдущей странице.

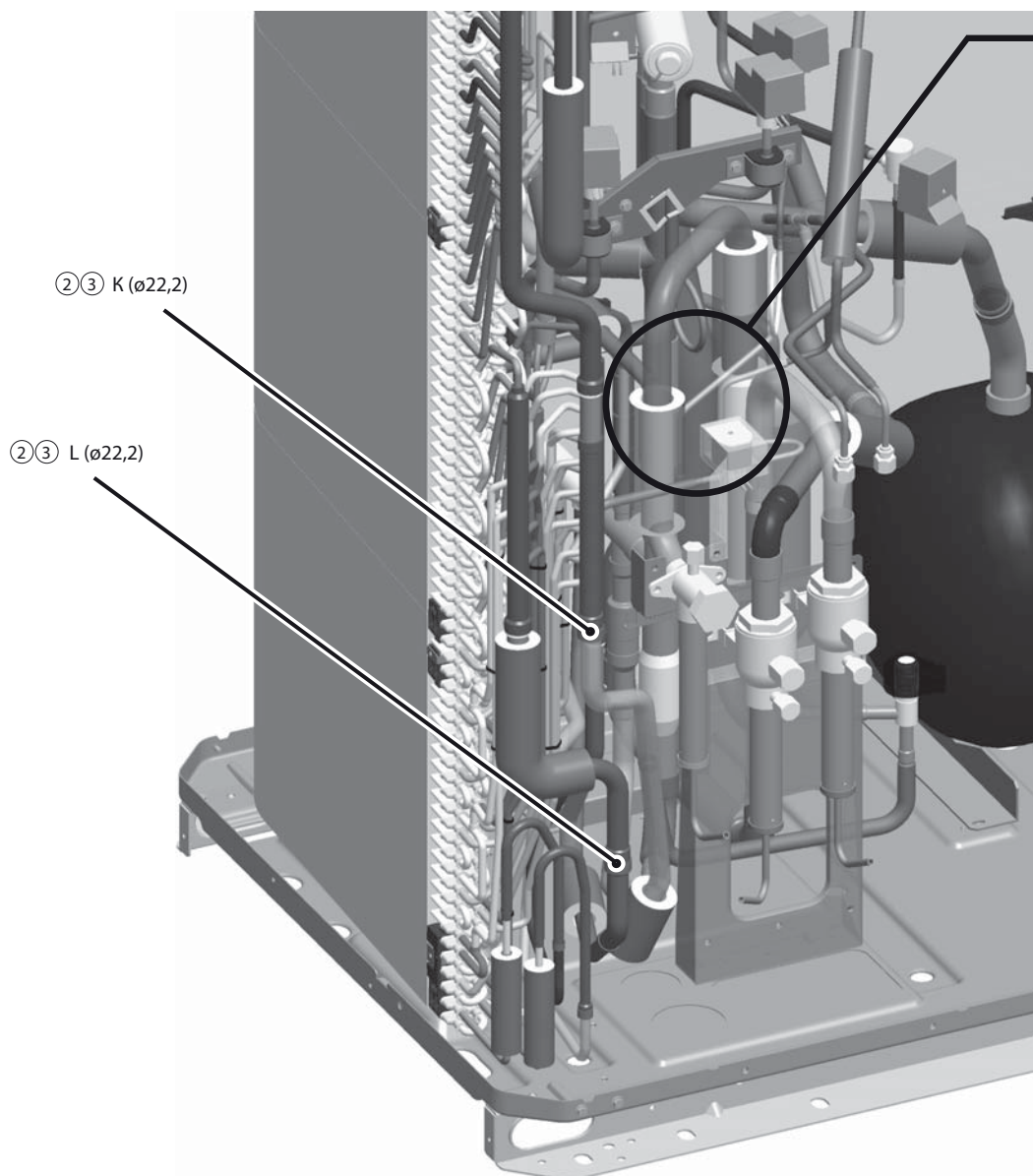

Часть А  
(Смотрите следующую  
страницу.

\* После снятия блока электромагнитных клапанов ASSY

#### Меры безопасности при замене обратного клапана

- При выполнении пайки обязательно применяйте пайку без окисления
- Защитите обратный клапан мокрой тканью при нагреве труб при пайке для предотвращения повышения температуры клапанов выше 120°C.
- После пайки проверьте состояние поверхности вокруг места пайки. Убедившись в отсутствии утечки, произведите вакуумирование.
- При пайке следите за направлением пламени для предотвращения возгорания кабелей, пластины и т.д. в блоке.
- Снимите защиту спаиваемых частей теплообменника от прожига и замените запасные части.

### Детализовка части А

②③ Пайка и отпайка труб

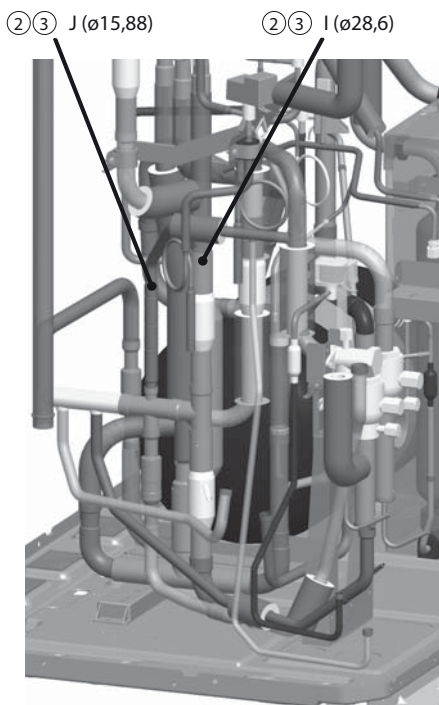

③ Замена обратного клапана

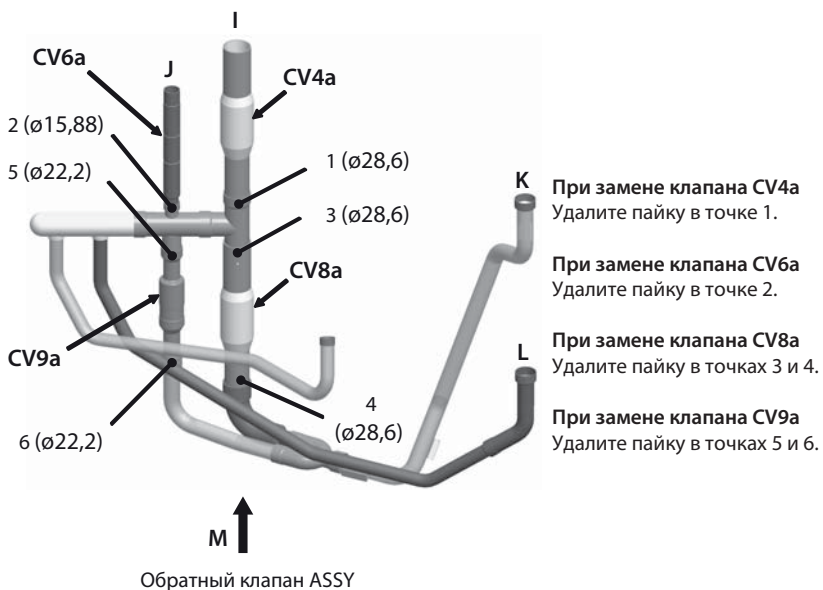

При замене клапана CV4a  
Удалите пайку в точке 1.

При замене клапана CV6a  
Удалите пайку в точке 2.

При замене клапана CV8a  
Удалите пайку в точках 3 и 4.

При замене клапана CV9a  
Удалите пайку в точках 5 и 6.

\* На этом рисунке теплообменник не показан.

③ Угол установки труб при замене клапанов CV8a, CV9a  
(на рисунке вид с точки М)

EP200, EP250

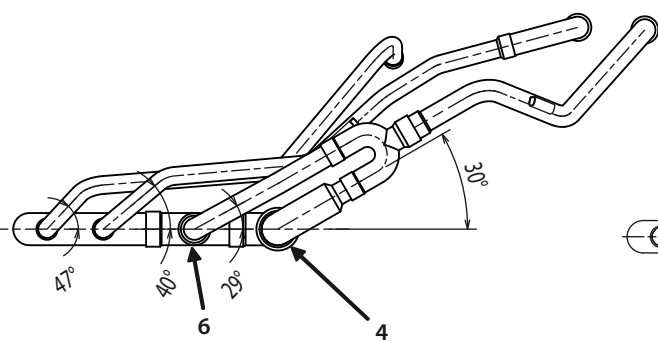

EP300, EP350

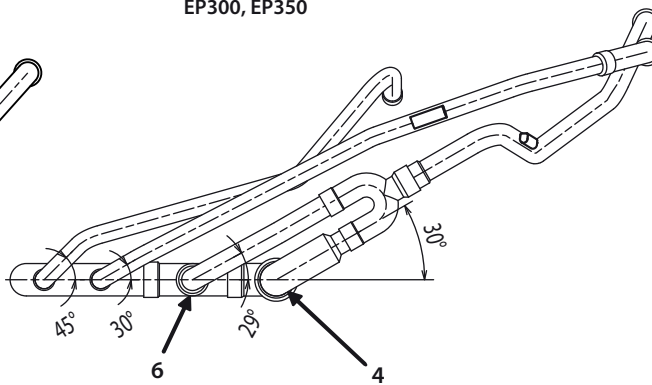

4. Инструкция по замене блока соленоидных клапанов ASSY R410A CITY MULTI R2 (SV4a, SV4b, SV4d), обратных клапанов (CV4a, CV6a, CV8a).

\* Инструкция ниже показывает процедуру замены запасных частей блока соленоидных клапанов ASSY (SV4a, SV4b, SV4d), обратных клапанов (CV4a, CV6a, CV8a). Осуществляйте замену согласно этой процедуре.

### 1. Применимые модели

- PURY-EP400, EP450, EP500YLM-A(-BS)

### 2. Обслуживаемые детали, содержание комплекта

Приведенные ниже инструкции применимы к запасным частям 1 ~ 4, указанным в таблице ниже.

№	Обслуживаемые детали	Требуется замены		
		Наименование	Код	Количество
1	Блок электромагнитных клапанов ASSY (SV4a, SV4b, SV4d)	Комплект запасных частей блока электромагнитных клапанов	KB00S879G35	1
		Содержание комплекта:	WT07373X01	1
		• Инструкция по замене • Блок электромагнитных клапанов ASSY	KB00V533G01	1
2	Обратный клапан (CV4a)	Инструкции по замене запасных частей	KB00S879G36	1
		Содержание комплекта:	WT07373X01	1
		• Инструкции по замене • Обратный клапан	P639180X01	1
3	Обратный клапан (CV6a)	Инструкции по замене запасных частей	KB00S879G37	1
		Содержание комплекта:	WT07373X01	1
		• Инструкции по замене • Обратный клапан	P633133X01	1
4	Обратный клапан (CV8a)	Инструкции по замене запасных частей	KB00S879G38	1
		Содержание комплекта:	WT07373X01	1
		• Инструкции по замене • Обратный клапан	P633135X01	1

### 3. Последовательность действия

#### Меры безопасности перед выполнением замены.

- Убедитесь, что выключено основное питание.
- Убедитесь, что в наружном блоке нет хладагента.

Снимите каждую деталь согласно действиям 1) - 3) приведенным на следующей странице перед заменой запасных частей. После замены запасных частей установите на место снятые детали в обратной последовательности действий 1) - 3).

#### 1) Последовательность замены блока электромагнитных клапанов ASSY (SV4a, SV4b, SV4d)

- Снятие блока электромагнитных клапанов ASSY

- ① Снимите крышку катушки блока электромагнитных клапанов, катушку электромагнитного клапана и периферийные кабели.
- ② Снимите винт (M5) крепления опорной пластины блока электромагнитных клапанов к раме блока.
- ③ Отпаяйте части A-F (всего в 6 точках).
- ④ При снятии блока электромагнитных клапанов ASSY не повредите ребра теплообменника и периферийные устройства трубопроводов.
- ⑤ Снимите винта (M5) крепления блока электромагнитных клапанов и опорной пластины блока клапанов.

- Установка блока электромагнитных клапанов ASSY

- ⑥ Отпаяйте трубу в точки G.
- ⑦ Закрепите блок электромагнитных клапанов ASSY и опорную пластину винтом крепления (M5).
- ⑧ Прикрепите блок электромагнитных клапанов ASSY для замены к блоку с осторожностью, чтобы не повредить ребра теплообменника и периферийные устройства трубопроводов. Закрепите опорную пластину блока клапанов к раме блока крепежным винтом (M5).
- ⑨ Припаяйте части A-F (всего в 6 точках).
- ⑩ Установите крышку катушки блока электромагнитных клапанов, катушку электромагнитного клапана и периферийные кабели на место.

#### Меры безопасности при замене блока электромагнитных клапанов ASSY

- При выполнении пайки обязательно применяйте пайку без окисления
- Защитите блок клапанов мокрой тканью при нагреве труб при пайке для предотвращения повышения температуры клапанов выше 120°C.
- После пайки проверьте состояние поверхности вокруг места пайки. Убедившись в отсутствии утечки, произведите вакуумирование.
- При пайке следите за направлением пламени для предотвращения возгорания кабелей, пластины и т.д. в блоке.
- Снимите защиту спаиваемых частей теплообменника от прожога и замените запасные части.



2) Снимите блок управления.

1) Снимите верхнюю и нижнюю сервисные панели (панели FU и FB)

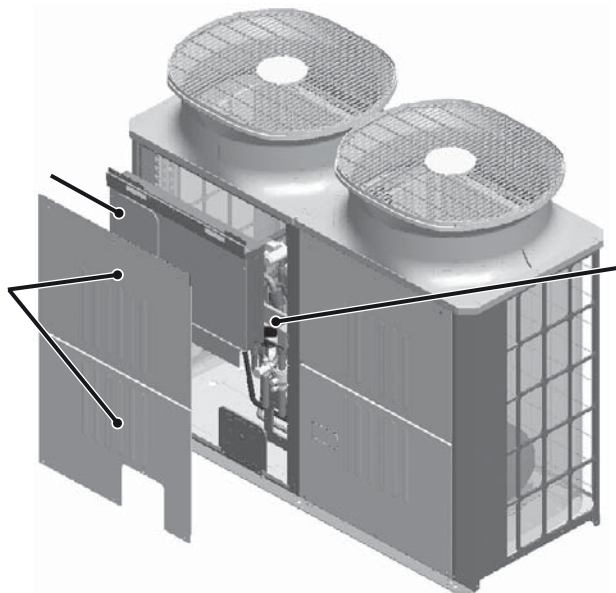

3) Снимите кабель прикрепленный к раме M ASSY и снимите раму M ASSY.

⑥ Отпайка трубы

Отпаяйте трубу в точке G.

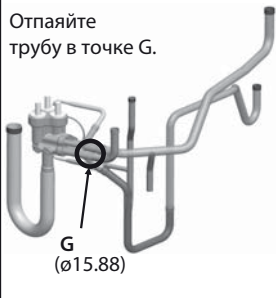

①⑩ Крышка катушки, катушка клапана (SV4a, SV4b, SV4d)

③⑨ A (ø19,05)

③⑨ C (ø12,7)

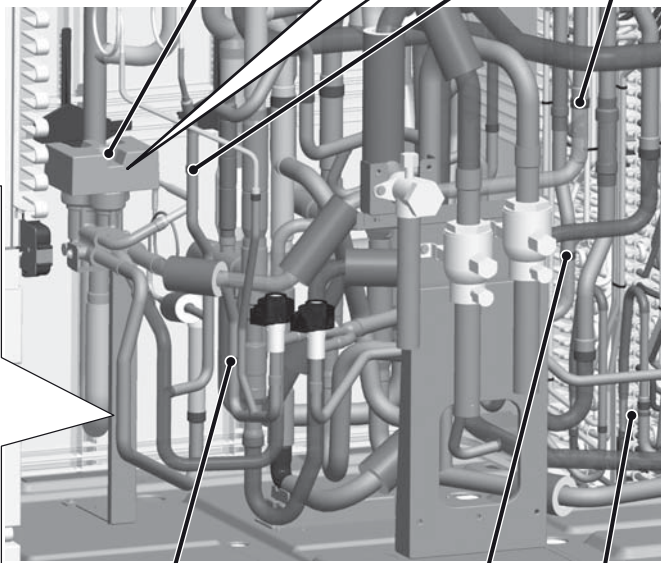

③⑨ D (ø12,7)

③⑨ B (ø15,88)

Теплообменник

②⑧ Снятие или установка блока клапанов

Блок клапанов

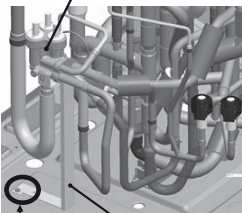

Винт (M5)

Опорная пластина блока клапанов

③⑨ Пайка или отпайка труб

F (ø28,6)

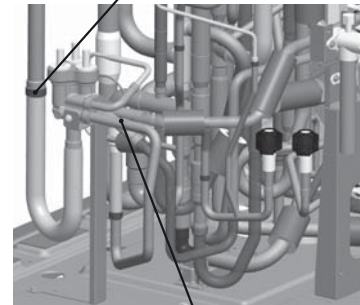

E (ø15,88)

\* На этом рисунке теплообменник не показан.

④ Снятие блок клапанов ASSY

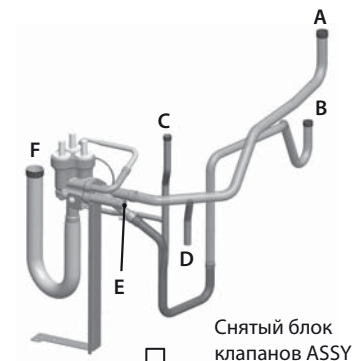

Снятый блок клапанов ASSY

⑤⑦ Снятие или установка опорной пластины блока клапанов

Блок клапанов

Винт (M5)

Опорная пластина блока клапанов



\* Смотрите последовательность действий при замене обратных клапанов (CV4a, CV6a, CV8a) на следующей странице.

## 2) Последовательность замены обратных клапанов (CV4a, CV6a, CV8a)

- ① Снимите блок электромагнитных клапанов ASSY, следуя последовательности замены «1) Последовательность замены блока электромагнитных клапанов ASSY (SV4a, SV4b, SV4d)» на предыдущей странице.
- ② Отпаяйте части Н-К (всего в 4 точках) и снимите обратный клапан ASSY.
- ③ Замените необходимый обратный клапан (CV4a, CV6a, CV8a) когда он снят с блока.
- ④ Установите блок электромагнитных клапанов ASSY, крышку катушки и периферийные кабели обратно на свое место согласно «1) Последовательность замены блока электромагнитных клапанов ASSY (SV4a, SV4b, SV4d)» на предыдущей странице.

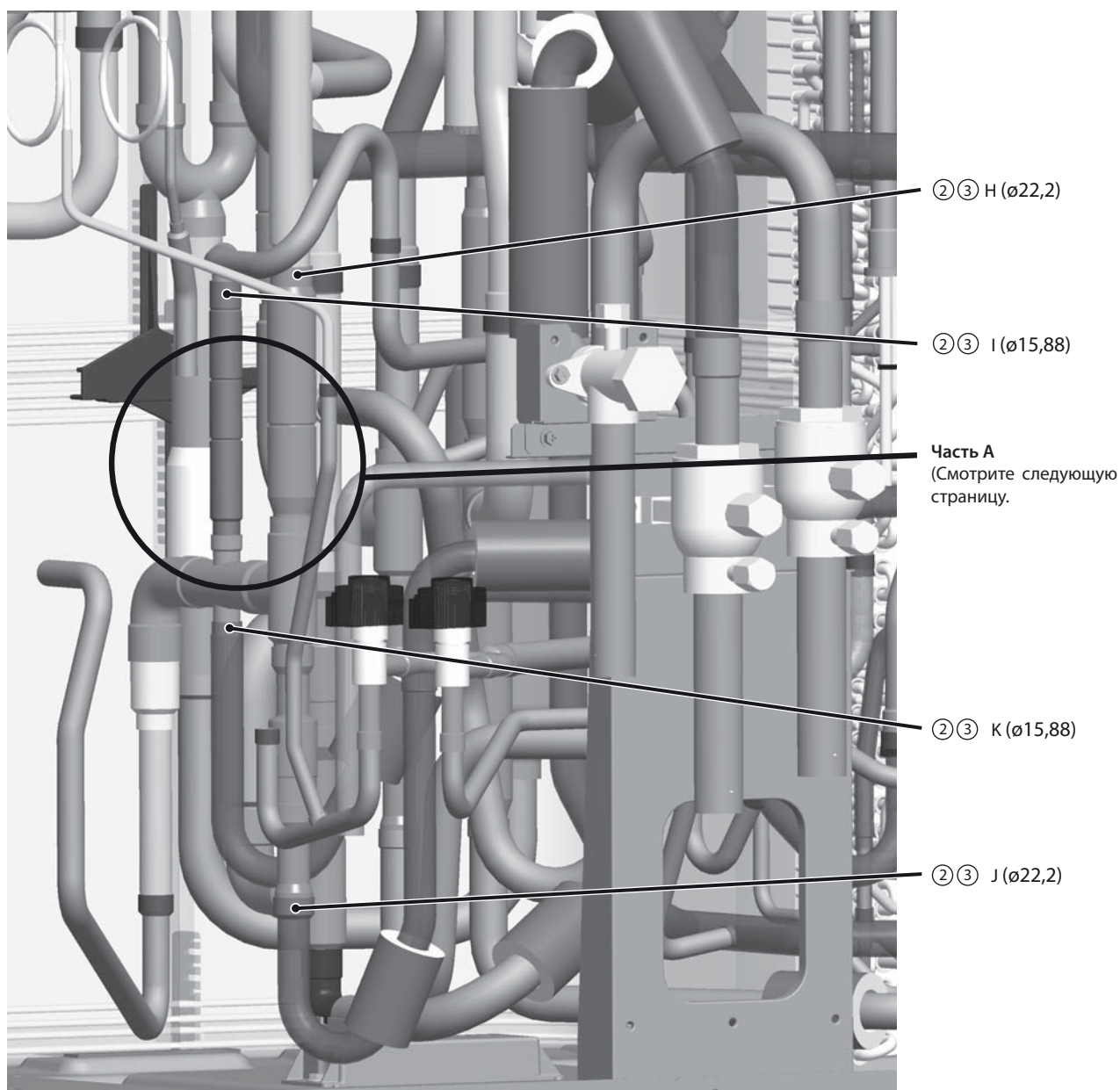

\* После снятия блока электромагнитных клапанов ASSY

**Меры безопасности при замене обратного клапана**

- При выполнении пайки обязательно применяйте пайку без окисления
- Защитите обратный клапан мокрой тканью при нагреве труб при пайке для предотвращения повышения температуры клапанов выше 120°C.
- После пайки проверьте состояние поверхности вокруг места пайки. Убедившись в отсутствии утечки, произведите вакуумирование.
- При пайке следите за направлением пламени для предотвращения возгорания кабелей, пластины и т.д. в блоке.
- Снимите защиту спаиваемых частей теплообменника от прожига и замените запасные части.

### Детализировка части А

#### ③ Замена обратного клапана

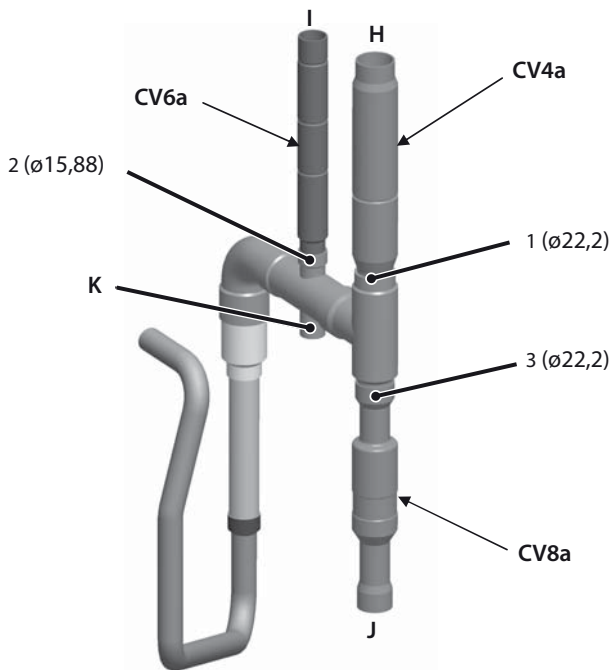

При замене клапана CV4a  
Удалите пайку в точке 1.

При замене клапана CV6a  
Удалите пайку в точке 2.

При замене клапана CV8a  
Удалите пайку в точках 3.

## 8.2-15 Инструкция по обслуживанию ВС-контроллера

### 1. Сервисная панель

\* Будьте особенно осторожны при замене тяжелых компонентов.

Последовательность действий	Пояснительный рисунок
<ol style="list-style-type: none"> <li>1) Открутите две контргайки на блоке управления, ослабьте две других гайки и снимите блок управления.</li> <li>2) Открутите три крепежных винта на сервисной панели и снимите сервисную панель.</li> <li>3) Открутите девять крепежных винтов на верхней крышке и снимите верхнюю крышку.</li> </ol>	

### 2. Блок управления

Последовательность действий	Пояснительный рисунок
<ol style="list-style-type: none"> <li>1 Для проверки блока управления открутите две контргайки и снимите крышку блока.</li> <li>1) Проверьте подключение электропитания и сигнальной линии.</li> <li>2) Проверьте трансформатор.</li> <li>3) Проверьте установку адресного переключателя.</li> </ol> <p><b>2 При замене платы управления обратите внимание на следующее.</b></p> <ol style="list-style-type: none"> <li>1) Проверьте тип платы управления: G1, GA (HA1) или GB1 (HB1).</li> <li>2) Проверьте правильность подключения разъемов и надежность контактов.</li> </ol> <p><b>Примечание.</b> При проверке блока управления не требуется откручивать два крепежных винта.</p>	<p>CMB-1016V-G1, GA1, HA1</p>

### 3. Термисторы (определение температуры жидкостной/газовой трубы)

\* Будьте особенно осторожны при замене тяжелых компонентов.

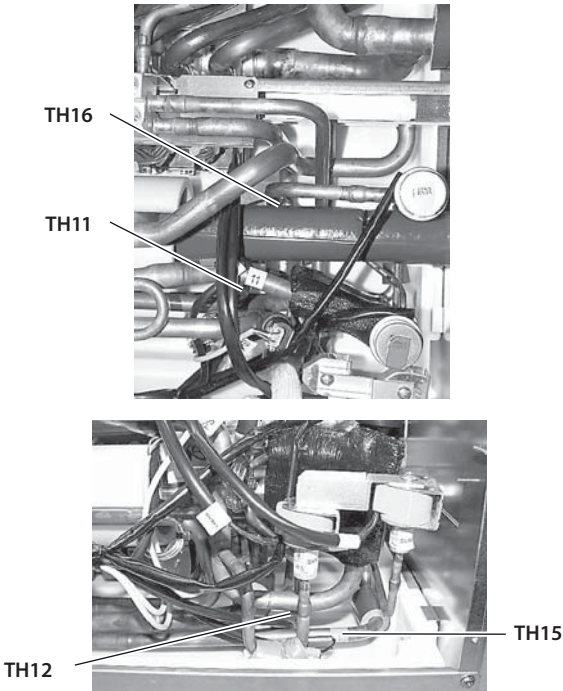
Последовательность действий	Пояснительный рисунок
<p><b>1 Снимите сервисную панель.</b>                      1) Термисторы TH11, TH12 и TH15, смотрите раздел 1.1), 2).                      2) Термистор TH16, смотрите раздел 1.1), 2), 3). (Только тип GA1.)</p> <p><b>2 Отключите соединительные провода датчиков трубопроводов от платы управления.</b>                      1) TH11, TH12 (CN10)                      2) TH15, TH16 (CN11)</p> <p><b>3 Снимите датчик температуры с держателя и установите новый датчик.</b></p> <p><b>4 Подключите соединительные провода датчика температуры к плате управления. Проверьте надежность контактов.</b></p>	 <p style="text-align: center;">CMB-1016V-GA1</p>

### 4. Датчик давления

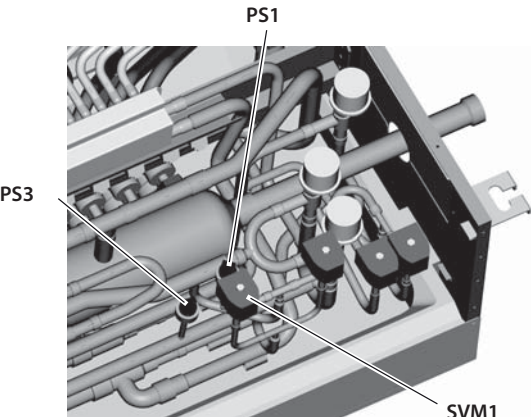

Последовательность действий	Пояснительный рисунок
<p><b>1 Снимите сервисную панель.</b>                      1) Датчики давления PS1 и PS3, смотрите раздел 1.1), 2).</p> <p><b>2 Отключите разъем неисправного датчика давления от платы управления и изолируйте разъем.</b>                      1) Датчик давления жидкостной магистрали (CNP1).                      2) Датчик промежуточного давления (CNP3).</p> <p><b>3 Установите новый датчик давления на место указанное на рисунке и подключите разъем к плате управления.</b></p> <p><b>Примечание.</b>                      При утечке газа хладагента из датчика давления, то устраните утечку и следуйте приведенным выше инструкциям при необходимости.</p>	

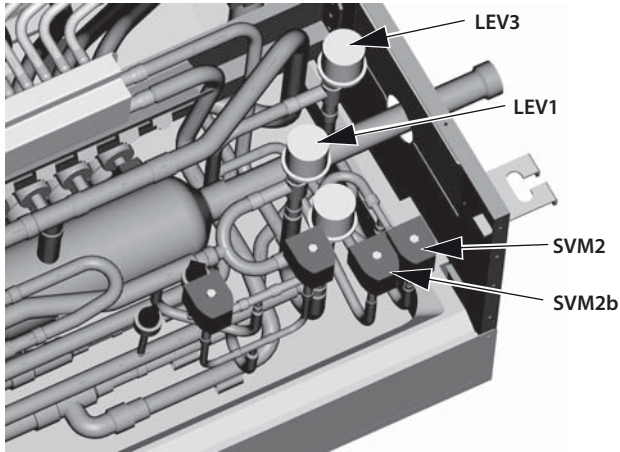
### 5. LEV

Последовательность действий	Пояснительный рисунок
<p>1 Снимите сервисную панель. (Смотрите рисунок справа.)</p> <p>2 Замените неисправный вентиль LEV.</p> <p><b>Примечание.</b> Освободите на потолке достаточно места для сварочных работ и проводите работы осторожно. При необходимости снимите блок с потолка и затем проводите работы.</p>	 <p>LEV3</p> <p>LEV1</p> <p>SVM2</p> <p>SVM2b</p>

### 6. Электромагнитный клапан

\* Будьте особенно осторожны при замене тяжелых компонентов.

Последовательность действий	Пояснительный рисунок
<p>1 Снимите сервисную панель. (Смотрите рисунок справа.)</p> <p>2 Отключите разъем неисправного электромагнитного клапана.</p> <p>3 Снимите катушку электромагнитного клапана.</p> <p>1) Доступ к катушкам клапанов SVA, SVB, SVM1, SVM1b, SVM2 и SVM2b возможен через смотровое отверстие. Для доступа к клапану SVC открутите 4 монтажных винта на задней крышке и снимите заднюю крышку (если позади блока достаточно места). (SVM1 установлен только в ВС-контроллерах типа G1, GA1 и HA1; SVM2 установлен только в ВС-контроллерах типа GA1 и HA1; SVM1b и SVM2b установлены только в ВС-контроллерах типа HA1).</p>	<p>Теплообменник «труба в трубе»</p>  <p>Электромагнитный клапан</p> <p>CMB-1016V-G1</p>  <p>CMB-1016V-GA1</p>

### 8.2-16 Поиск и устранение неисправностей с использованием диагностического индикатора на плате наружного блока

Проверьте пункты указанные ниже, исходя из отображения на диагностическом индикаторе (все переключатели SW4 и SW6-10 установлены в положение Выкл).

1. **На дисплее светодиодного диагностического индикатора отображается код ошибки**  
Смотрите раздел 7.2-1. Список кодов ошибок и предварительных кодов ошибок
2. **На дисплее ничего не отображается**  
Выполните следующие шаги по поиску и устранению неисправностей.
  - (1) Если напряжение между контактами с 1 по 3 на разъеме CNDC платы управления вне диапазона 220 ~ 380 В пост. тока, смотрите раздел 8.2-11-2. Поиск и устранение неисправностей цепи питания сигнальной линии наружного блока.
  - (2) Если дисплей включается, когда электропитание подключено ко всем разъемам на плате управления, кроме отсоединенного разъема CNDC, то это означает, что существует проблема с проводами идущими к этим разъемам или с самими разъемами.
  - (3) Если на дисплее, указанном выше в п. (2) ничего не появляется и напряжение между контактами 1 и 3 разъема CNDC в диапазоне 220 ~ 380 В пост. тока, то можно предположить, что неисправна плата управления.
3. **На дисплее появляется только версия программного обеспечения**
  - (1) Когда сигнальные кабели для TB3 и TB7 отсоединены, появляется только версия программного обеспечения.
    - 1) Неисправность проводов между платой управления и платой питания сигнальной линии (CN62, CNPS, CNIT, CNS2, CN102).
    - 2) Если результат проверки по пункту 1) положительный, то, вероятно, неисправна плата питания сигнальной линии.
    - 3) Если результат проверки по пунктам 1) и 2) положительный, то, вероятно, неисправна плата управления.
  - (2) Если дисплей показывает тоже отображение, что и начальный дисплей при отключении сигнальных линий (TB3, TB7), то существует проблема с сигнальными линиями или с подключенными устройствами. Смотрите 9.2-1-2. Начальная индикация светодиодного индикатора.

### Содержание раздела

<b>9. Диагностический индикатор</b>	<b>646</b>
9.1 Диагностический индикатор на плате наружного блока PUNY-(E)P	647
9.2 Диагностический индикатор на плате наружного блока PURY-P	683

## 9.1-1 Диагностический индикатор

### 9.1-1-1 Как считывать показания диагностического индикатора

Контроль рабочего состояния блока на светодиодном индикаторе может выполняться с помощью установки dip-переключателей SW4-1 ~ SW4-10 (при SW6-10 в положении Выкл) (переключатель номер 10 указывается как 0). (Смотрите установки dip-переключателей в таблицах на последующих страницах.)

Светодиодный индикатор состоит из четырех 7-сегментных полей для отображения цифровых значений и других типов информации.

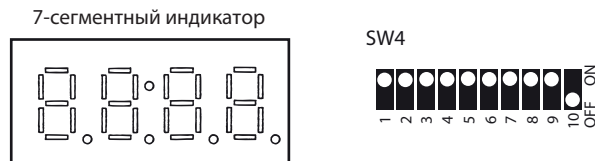

- В таблицах состояния диагностических индикаторов переключатель SW4-10 установлен на «0».
- В примере выше переключатели с 1 по 9 установлены в положении Выкл и переключатель 10 в положении Вкл.

Отображение значений давления и температуры являются примерами отображения цифровых значений. Отображение рабочего состояния или состояния ВКЛ-ВЫКЛ электромагнитного клапана являются примерами отображения метки.

1) Отображение цифровых значений

Например, показания датчика давления 18,8 кг/см<sup>2</sup> (позиция № 58)

• Единица измерения давления кг/см<sup>2</sup>

• Используйте следующую формулу для преобразования отображаемого значения в единицах системы Си.

Значение в единицах Си (МПа) = Отображаемое значение (кг/см<sup>2</sup>) x 0,098

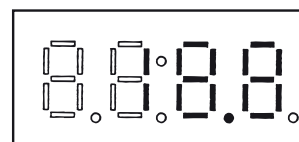

2) Отображение метки

Например, когда 21S4a, 21S4b, SV1a включены. (позиция № 3)

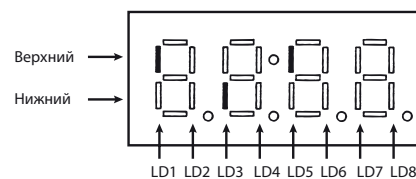

Например, режим 3-минутной задержки запуска (позиция № 14)

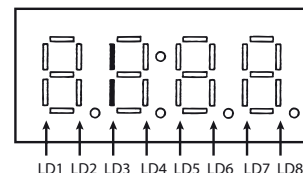



### 9.1-1-2 Начальная индикация светодиодного индикатора

С момента включения электропитания и до завершения начальных настроек на диагностическом индикаторе будет отображаться следующая информация. (Будет отображаться циклично в порядке с № 1 по № 4.)

№	Наименование	Отображение	Примечание
1	Версия программного обеспечения		(0103): Версия 1.03
2	Тип хладагента		(410): R410A
3	Модель блока и производительность		(H-20): Охлаждение/обогрев 20 л.с. В течение нескольких первых минут после включения питания отображается производительность каждого наружного блока, а немного позже, суммарная производительность.
4	Адрес M-NET		(51): Адрес 51

После завершения начальных настроек, информация по этим позициям может быть проверена с помощью установки переключателя в положение соответствующее №517 в таблице отображения светодиодного индикатора.

#### Примечание.

При наличии неисправности в проводах между платой управления и платой M-NET или если одна из этих плат неисправна, на индикаторе будет отображаться информация только по позиции №1 «Версия программного обеспечения».

## 9.1-1-3 Функция памяти времени

В программном обеспечении наружного блока есть функция простейших часов. Время устанавливается и синхронизируется системным контроллером, например, AG-150A, после этого наружный блок отсчитывает временные интервалы с помощью внутреннего таймера. Если определяется ошибка (включая предварительную ошибку), данные истории ошибки (код ошибки) и время ее определения сохраняются в памяти микропроцессора. Данная информация и текущее время могут быть отображены с помощью диагностического индикатора.

### Примечания:

- 1) Время, отображаемое на диагностическом индикаторе, является ориентировочным.
- 2) Дата и время установлены по умолчанию на «00». Если системный контроллер, устанавливающий и синхронизирующий время, например AG-150, не подключен, будет отображаться время и дни, прошедшие с момента первого включения электропитания. Если системный контроллер задает начальное значение времени и дату, то дальнейший отсчет начинается с него.
- 3) Когда выключено питание внутреннего блока, время не обновляется. Если питание выключается, а затем включается вновь, отсчет времени возобновляется с момента до отключения питания. Таким образом будет отображаться время отличное от фактического. (Также в случае сбоя питания.)  
Системный контроллер, например AG-150, синхронизирует время один раз в день. Поэтому, если в систему подключен системный контроллер, то время будет точно соответствовать фактическому только после получения данных от системного контроллера. (Данные об ошибке сохраненные в памяти до получения данных от системного контроллера не будут обновляться.)

### 1. Считывание данных времени:

- 1) Индикация времени

Пример: 9 часов 12 минут.

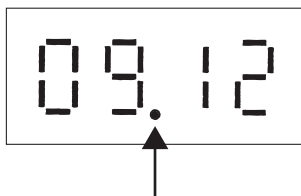

Точка (•) не отображается, если данные времени отклоняются из-за сбоя питания или если не подключен системный контроллер устанавливающий время.

- 2) Индикация даты

• Системный контроллер устанавливающий время подключен в систему

Пример: 10 мая 2003 года



Точка (•) появляется между индикацией года и месяца.  
При индикации даты точка не появляется.

• Системный контроллер устанавливающий время не подключен в систему

Пример: 52 дня после включения электропитания.



Точка (•) появляется между индикацией года и месяца.  
При индикации даты точка не появляется.

9.1-2 Таблица состояния LED индикаторов

Текущие параметры

№.	SW4 (при SW6-10 в положении Выкл)	Описание	Индикация на дисплее LED										Блок (A, B) (*1)		Примечание		
			LD1	LD2	LD3	LD4	LD5	LD6	LD7	LD8	OC	OS					
0	1234567890 0000000000	Индикация управляющих сигналов 1 Отображение проверки (ошибки) 1. Ошибка OC/OS.	Компрессор включен					72C				Процессор включен	A	A			
1	1000000000	Отображение проверки (ошибки) 2. Ошибка OC/OS.											A	A			Отображается последняя предупредительная ошибка. Если предупредительная ошибка не обнаружена, то отображается «----».
2	0100000000	Отображение проверки (ошибки) 3. (Включая внутренние блоки и ВС-контроллер.)											B	B			Если предупредительная ошибка не обнаружена, то отображается «----».
3	1100000000	Индикация управляющих сигналов 2 Сверху Снизу	2154a	SV10	CH11		SV1a					SV11	A	A			
4	0010000000	Индикация управляющих сигналов 3 Сверху Снизу					2154c					SV9 (PUNY-EP)	A	A			Электропитание сигнальной линии внутренних блоков
7	1110000000	Специальный режим	Повторная операция	Аварийный режим								Ошибка связи: режим задержки повторного запуска 3 минуты	B	B			
9	1001000000	Ограничение производительности (интерфейс)											B	B			Если ограничение не задано, то отображается «----» (%).
10	0101000000	Ограничение производительности (внешний контакт)											B	B			Если ограничение не задано, то отображается «----» (%).

\*1. A: состояние OC (основного модуля наружного агрегата) или OS (дополнительного модуля наружного агрегата) отображается по отдельности.  
B: Отображается состояние всей холодильной системы.

Текущие параметры

№.	SW4 (при SW6-10 в положении Выкл)	Описание	Индикация на дисплее LED										Блок (A, B) (*1)		Примечание		
			LD1	LD2	LD3	LD4	LD5	LD6	LD7	LD8	OC	OS					
11	1101000000	Внешние управляющие сигналы	Ограничение производительности	Ночной режим (приоритет производительности)	Датчик снега	Фиксация режима охлаждения внешним контактом	Фиксация режима обогрева внешним контактом							A	A		
12	0011000000	Внешние управляющие сигналы											Ночной режим (приоритет тишины)	A	A		
13	1011000000																
14	0111000000	Рабочее состояние наружного блока	Управляющий сигнал ВС-контроллера	Режим разогрева	3-х минутная задержка перед перезапуском	Компрессор включен	Предварительная ошибка	Ошибка	3-х минутная задержка перед перезапуском	Предварительная ошибка низкого давления			A	A			
15	1111000000	Идентификация OC/OS											A	A			
16	0000100000	Проверка внутреннего блока	Сверху	Блок № 1	Блок № 2	Блок № 3	Блок № 4	Блок № 5	Блок № 6	Блок № 7	Блок № 8						
			Снизу	Блок № 9	Блок № 10	Блок № 11	Блок № 12	Блок № 13	Блок № 14	Блок № 15	Блок № 16						
			Сверху	Блок № 17	Блок № 18	Блок № 19	Блок № 20	Блок № 21	Блок № 22	Блок № 23	Блок № 24						
			Снизу	Блок № 25	Блок № 26	Блок № 27	Блок № 28	Блок № 29	Блок № 30	Блок № 31	Блок № 32						
			Сверху	Блок № 33	Блок № 34	Блок № 35	Блок № 36	Блок № 37	Блок № 38	Блок № 39	Блок № 40						
17	1000100000	Проверка внутреннего блока	Сверху	Блок № 41	Блок № 42	Блок № 43	Блок № 44	Блок № 45	Блок № 46	Блок № 47	Блок № 48						
			Снизу	Блок № 49	Блок № 50												
			Сверху	Блок № 1	Блок № 2	Блок № 3	Блок № 4	Блок № 5	Блок № 6	Блок № 7	Блок № 8						
			Снизу	Блок № 9	Блок № 10	Блок № 11	Блок № 12	Блок № 13	Блок № 14	Блок № 15	Блок № 16						
			Сверху	Блок № 17	Блок № 18	Блок № 19	Блок № 20	Блок № 21	Блок № 22	Блок № 23	Блок № 24						
18	0100100000	Режим работы внутреннего блока	Сверху	Блок № 25	Блок № 26	Блок № 27	Блок № 28	Блок № 29	Блок № 30	Блок № 31	Блок № 32						
			Снизу	Блок № 33	Блок № 34	Блок № 35	Блок № 36	Блок № 37	Блок № 38	Блок № 39	Блок № 40						
			Сверху	Блок № 41	Блок № 42	Блок № 43	Блок № 44	Блок № 45	Блок № 46	Блок № 47	Блок № 48						
			Снизу	Блок № 49	Блок № 50												
			Сверху	Блок № 1	Блок № 2	Блок № 3	Блок № 4	Блок № 5	Блок № 6	Блок № 7	Блок № 8						
19	1100100000																
20	0010100000																
21	1010100000																
22	0110100000																
23	1110100000																

\* 1. A: состояние OC (основного модуля наружного агрегата) или OS (дополнительного модуля наружного агрегата) отображается по отдельности.

B: Отображается состояние всей холодильной системы.

Текущие параметры

№.	SW4 (при SW6-10 в положении Выкл)	Описание	Индикация на дисплее LED										Блок (A, B) (*1)		Примечание
			LD1	LD2	LD3	LD4	LD5	LD6	LD7	LD8	OC	OS			
24	0001100000	Сверху	Блок № 1	Блок № 2	Блок № 3	Блок № 4	Блок № 5	Блок № 6	Блок № 7	Блок № 8	B	OS	Метка включена, когда термостат включен. Метка выключена, когда термостат выключен.		
		Снизу	Блок № 9	Блок № 10	Блок № 11	Блок № 12	Блок № 13	Блок № 14	Блок № 15	Блок № 16					
25	1001100000	Сверху	Блок № 17	Блок № 18	Блок № 19	Блок № 20	Блок № 21	Блок № 22	Блок № 23	Блок № 24	B	OS	Метка включена, когда термостат включен. Метка выключена, когда термостат выключен.		
		Снизу	Блок № 25	Блок № 26	Блок № 27	Блок № 28	Блок № 29	Блок № 30	Блок № 31	Блок № 32					
26	0101100000	Сверху	Блок № 33	Блок № 34	Блок № 35	Блок № 36	Блок № 37	Блок № 38	Блок № 39	Блок № 40	B	OS	Метка включена, когда термостат включен. Метка выключена, когда термостат выключен.		
		Снизу	Блок № 41	Блок № 42	Блок № 43	Блок № 44	Блок № 45	Блок № 46	Блок № 47	Блок № 48					
27	1101100000	Сверху	Блок № 49	Блок № 50							B	OS			
		Снизу													
39	1110010000	Режим работы наружного блока	Безопасная остановка	Ожидание	Охлаждение			Обогрев			B				
42	0101010000	Режим управления наружного блока	Остановка	Термостат выключен	Неисправность	По графику	Первоначальный запуск	Оттаивание	Выравнивание масла	Сбор масла при низкой частоте вращения	A	A			
			Режим разогрева	Сбор хладагента			Непрерывный обогрев 2	Непрерывный обогрев 1			A	A			
43	1101010000										A	A			
45	1011010000	ТН4						-99,9 ~ 999,9			A	A	Единица измерения (°C).		
46	0111010000	ТН3						-99,9 ~ 999,9			A	A			
47	1111010000	ТН7						-99,9 ~ 999,9			A	A			
48	0000110000	ТН6						-99,9 ~ 999,9			A	A			
49	1000110000	ТН2						-99,9 ~ 999,9			A	A			
50	0100110000	ТН5						-99,9 ~ 999,9			A	A			
54	0110110000	ТН9						-99,9 ~ 999,9			A	A			
56	0001110000	ТНН51						-99,9 ~ 999,9			A	A	Единица измерения (°C).		
58	0101110000	Показания датчика высокого давления						-99,9 ~ 999,9			A	A	Единица измерения (кгс/см²).		
59	1101110000	Показания датчика низкого давления						-99,9 ~ 999,9			A	A			
63	1111110000	ТН11						-99,9 ~ 999,9			A	A			
78	0111001000	Σ Qj						0000 ~ 9999			B	B	Единица измерения (°C).		
79	1111001000	Σ Qjс						0000 ~ 9999			B	B			

\*1. A: состояние OC (основного модуля наружного агрегата) или OS (дополнительного модуля наружного агрегата) отображается по отдельности.  
B: Отображается состояние всей холодильной системы.

Текущие параметры

No.	SW4 (при SW6-10 в положении Выкл)	Описание	Индикация на дисплее LED								Блок (А, В) (*1)		Примечание						
			LD1	LD2	LD3	LD4	LD5	LD6	LD7	LD8	OC	OS							
80	0000101000	Σ Ojh												0000 ~ 9999			В	В	Единица измерения (°С).
81	1000101000	Целевая температура конденсации Tc												-99,9 ~ 999,9			В	В	
82	0100101000	Целевая температура испарения Te												-99,9 ~ 999,9			В	В	
83	1100101000	Tc												-99,9 ~ 999,9			А	А	
84	0010101000	Te												-99,9 ~ 999,9			А	А	
86	0110101000	Суммарная частота (OC+OS)												0000 ~ 9999			В	В	Единица измерения (Гц).
87	1110101000	Суммарная частота каждого блока												0000 ~ 9999			А	А	
88	0001101000	Частота компрессора												0000 ~ 9999			А	А	
91	1101101000	Рабочая частота компрессора												0000 ~ 9999			А	А	Единица измерения (об/сек). Выходная частота инвертора компрессора зависит от типа компрессора и кратна целым множителям (x1, x2 и т.д.) рабочей частоты компрессора.
92	0011101000	Количество ошибок возникших во время работы обогрева картера компрессора.												0000 ~ 9999			А	А	Количество ошибок инвертора возникших во время работы обогрева картера компрессора.
93	1011101000	Сумма АК (OC+OS)												0000 ~ 9999			В	В	
94	0111101000	АК												0000 ~ 9999			А	А	
95	1111101000	Вентилятор 1												0000 ~ 9999			А	А	Выходная частота вентилятора (%).
96	0000011000	Выходная частота инвертора вентилятор 1												0000 ~ 9999			А	А	Об/мин.
97	1000011000	Вентилятор 2												0000 ~ 9999			А	А	Выходная частота вентилятора (%).
98	0100011000	Выходная частота инвертора вентилятор 2												0000 ~ 9999			А	А	Об/мин.
103	1110011000	LEV1												0000 ~ 9999			А	А	Кол-во импульсов открытия LEV наружного блока. (480: полностью открыт.)
104	0001011000	LEV2a												0000 ~ 9999			А	А	Кол-во импульсов открытия LEV наружного блока. (3000: полностью открыт.)

\*1. А: состояние ОС (основного модуля наружного агрегата) или OS (дополнительного модуля наружного агрегата) отображается по отдельности.  
В: Отображается состояние всей холодильной системы.

Текущие параметры

№.	SW4 (при SW6-10 в положении Выкл) 1234567890	Описание	Индикация на дисплее LED								Блок (A, B) (*1)		Примечание	
			LD1	LD2	LD3	LD4	LD5	LD6	LD7	LD8	OC	OS		
109	1011011000	LEV2b	0000 ~ 9999								A	A	OS	Кол-во импульсов открытия LEV наружного блока. (3000: полностью открыт.)
108	0011011000	Рабочий ток компрессора (пост. ток)	00,0 ~ 999,9								A	A	A	Пиковое значение (A).
111	1111011000	Напряжение шины компрес.	00,0 ~ 999,9								A	A	A	Единица измерения (В).
116	0010111000	Количество раз перехода блока в режим устраниения «влажного хода».	0000 ~ 9999								B			
117	1010111000	Время работы компрессора. Верхние 4 цифры.	0000 ~ 9999								A	A	A	Единица измерения (час).
118	0110111000	Время работы компрессора. Нижние 4 цифры.	0000 ~ 9999								A	A	A	
121	1001111000	Защитный режим работы	Ненормальное повышение давления	Падение высокого давления	Падение низкого давления	Ненормальное повышение Td					A	A	Включен в течение 90 секунд после завершения защитного режима работы.	
123	1101111000	Количество пусков и остановок компрессора. Верхние 4 цифры.	0000 ~ 9999								A	A	A	Подсчет при пуске. Единица измерения (раз).
124	0011111000	Количество пусков и остановок компрессора. Нижние 4 цифры.	0000 ~ 9999								A	A	A	
129	1000000100	Интегрированное время работы компрессора. (Для ротации работы.)	0000 ~ 9999								B			Единица измерения (час).

\*1. A: состояние ОС (основного модуля наружного агрегата) или OS (дополнительного модуля наружного агрегата) отображается по отдельности.  
B: Отображается состояние всей холодильной системы.

**Текущие параметры**

№.	SW4 (при SW6-10 в положении Выкл)	Описание	Индикация на дисплее LED										Блок (A, B) (*1)		Примечание		
			LD1	LD2	LD3	LD4	LD5	LD6	LD7	LD8	OC	OS					
178	0100110100	История ошибок 1							0000 ~ 9999						B		Адрес блока и коды ошибок выделены. Если ошибки не обнаружены, на дисплее появится «----». Информация о предвзвешенной ошибке блока OS не отображается на ОС. На блоке OS не отображается информация о предвзвешенной ошибке блока OS, ни информация об ошибке блока OS.
179	1100110100	Детализированный код ошибки инвертора							Детализированный код ошибки инвертора (0001-0120)						A		
180	0010110100	История ошибок 2							0000 ~ 9999						B		
181	1010110100	Детализированный код ошибки инвертора							Детализированный код ошибки инвертора (0001-0120)						A		
182	0110110100	История ошибок 3							0000 ~ 9999						B		
183	1110110100	Детализированный код ошибки инвертора							Детализированный код ошибки инвертора (0001-0120)						A		
184	0001110100	История ошибок 4							0000 ~ 9999						B		
185	1001110100	Детализированный код ошибки инвертора							Детализированный код ошибки инвертора (0001-0120)						A		
186	0101110100	История ошибок 5							0000 ~ 9999						B		
187	1101110100	Детализированный код ошибки инвертора							Детализированный код ошибки инвертора (0001-0120)						A		
188	0011110100	История ошибок 6							0000 ~ 9999						B		
189	1011110100	Детализированный код ошибки инвертора							Детализированный код ошибки инвертора (0001-0120)						A		
190	0111110100	История ошибок 7							0000 ~ 9999						B		
191	1111110100	Детализированный код ошибки инвертора							Детализированный код ошибки инвертора (0001-0120)						A		
192	0000001100	История ошибок 8							0000 ~ 9999						B		
193	1000001100	Детализированный код ошибки инвертора							Детализированный код ошибки инвертора (0001-0120)						A		
194	0100001100	История ошибок 9							0000 ~ 9999						B		
195	1100001100	Детализированный код ошибки инвертора							Детализированный код ошибки инвертора (0001-0120)						A		
196	0010001100	История ошибок 10							0000 ~ 9999						B		
197	1010001100	Детализированный код ошибки инвертора							Детализированный код ошибки инвертора (0001-0120)						A		
198	0110001100	История ошибок инвертора. (На момент последнего резервного копирования до ошибки.)							0000 ~ 9999						B		
199	1110001100	Детализированный код ошибки инвертора							Детализированный код ошибки инвертора (0001-0120)						A		

\*1: A: состояние ОС (основного модуля наружного агрегата) или OS (дополнительного модуля наружного агрегата) отображается по отдельности.  
B: Отображается состояние всей холодильной системы.



Параметры перед ошибкой

No.	SW4 (при SW6-10 в положении Выкл)	Описание	Индикация на дисплее LED								Блок (A, B) (*1)		Примечание			
			LD1	LD2	LD3	LD4	LD5	LD6	LD7	LD8	OC	OS				
201	1001001100	Рабочее состояние наружного блока		Режим разогрева	3-х минутная задержка перед перезапуском	Компрессор включен	Предварительная ошибка	Ошибка	3-х минутная задержка перед перезапуском после сбоя питания	Предварительная ошибка низкого давления	A	A				
202	0101001100	Определение ОС/OS	OC/OS-1/OS-2.													
205	1011001100	Режим работы наружного блока	Безопасная остановка	Ожидание	Охлаждение		Обогрев					A	A			
208	0000101100	Режим управления наружного блока	Остановка	Термостат выключен	Неисправность	По графику	Первоначальный запуск	Оттаивание	Выравнивание масла	Сбор масла при низкой частоте вращения	A	A	A			
209	1000101100		Режим разогрева	Сбор хладагента			Непрерывный обогрев 2	Непрерывный обогрев 1			A	A	A			
211	1100101100	Индикация управляющих сигналов 1	Компрессор включен				72C		OC	ВСегда включен	A	A	A			
212	0010101100	Сверху	2154a	SV10	CH11	SV1a			SV2 (PUNY-EP)	SV11	A	A	A			
		Снизу			2154b	SV5b										
213	1010101100	Сверху					2154c					A	A			
		Снизу														
216	0001101100	TH4	-99,9 ~ 999,9											A	A	Единица измерения °C.
217	1001101100	TH3	-99,9 ~ 999,9											A	A	
218	0101101100	TH7	-99,9 ~ 999,9											A	A	
219	1101101100	TH6	-99,9 ~ 999,9											A	A	
220	0011101100	TH2	-99,9 ~ 999,9											A	A	
221	1011101100	TH5	-99,9 ~ 999,9											A	A	
225	1000011100	TH9	-99,9 ~ 999,9											A	A	
227	1100011100	THH51	-99,9 ~ 999,9											A	A	Единица измерения °C.

\*1. A: состояние ОС (основного модуля наружного агрегата) или OS (дополнительного модуля наружного агрегата) отображается по отдельности.  
B: Отображается состояние всей холодильной системы.

**Параметры перед ошибкой**

No.	SW4 (при SW6-10 в положении Выкл)	Описание	Индикация на дисплее LED								Блок (A, B) (*1)		Примечание			
			LD1	LD2	LD3	LD4	LD5	LD6	LD7	LD8	OC	OS				
229	1234567890	Показания датчика высокого давления														Единица измерения (кгс/см <sup>2</sup> ).
230	0110011100	Показания датчика низкого давления														
234	0101011100	ТН11														
249	1001111100	Σ Qj														
250	0101111100	Σ Qjс														
251	1101111100	Σ Qjh														
252	0011111100	Целевая температура конденсации Tc														
253	1011111100	Целевая температура испарения Te														
254	0111111100	Tc														
255	1111111100	Te														
257	1000000010	Суммарная частота (OC+OS)														
258	0100000010	Суммарная частота каждого блока														
259	1100000010	Частота компрессора														
262	0110000010	Рабочая частота компрессора														
264	0001000010	Сумма АК (OC+OS)														
265	1001000010	АК														
266	0101000010	Вентилятор 1														
267	1101000010	Выходная частота инвертора вентилятор 1														
268	0011000010	Вентилятор 2														
269	1011000010	Выходная частота инвертора вентилятор 2														
274	0100100010	LEV1														
275	1100100010	LEV2a														

\*1. A: состояние ОС (основное модуля наружного агрегата) или OS (дополнительного модуля наружного агрегата) отображается по отдельности.  
 B: Отображается состояние всей холодильной системы.

Параметры перед ошибкой

№.	SW4 (при SW6-10 в положении Выкл)	Описание	Индикация на дисплее LED								Блок (A, B) (*1)		Примечание
			LD1	LD2	LD3	LD4	LD5	LD6	LD7	LD8	OC	OS	
279	1234567890	Рабочий ток компрессора (пост. ток)	00,0 ~ 999,9								A	A	
282	0101100010	Напряжение шины компрес.	00,0 ~ 999,9								A	A	Единица измерения (В).
283	1101100010	LEV2b	0000 ~ 9999								A	A	Кол-во импульсов открытия LEV наружного блока. (3000: полностью открыт.)
288	0000010010	Время работы компрессора. Верхние 4 цифры.	0000 ~ 9999								A	A	Единица измерения (час).
289	1000010010	Время работы компрессора. Нижние 4 цифры.	0000 ~ 9999								A	A	
294	0110010010	Количество пусков и остановок компрессора. Верхние 4 цифры.	0000 ~ 9999								A	A	Подсчет при пуске. Единица измерения (раз).
295	1110010010	Количество пусков и остановок компрессора. Нижние 4 цифры.	0000 ~ 9999								A	A	
300	0011010010	Интегрированное время работы компрессора. (Для ротации работы.)	0000 ~ 9999								B		Единица измерения (час).

\*1. A: состояние OC (основного модуля наружного агрегата) или OS (дополнительного модуля наружного агрегата) отображается по отдельности.  
 B: Отображается состояние всей холодильной системы.

Текущие параметры

№.	SW4 (при SW6-10 в положении Выкл)	Описание	Индикация на дисплее LED								Блок (A, B) (*1)		Примечание
			LD1	LD2	LD3	LD4	LD5	LD6	LD7	LD8	OC	OS	
301	1234567890	Блок питания	OC/OS-1/OS-2 -- Адрес								OC	OS	
302	0111010010	Пусковой блок	OC/OS-1/OS-2 -- Адрес								B	B	

\*1. A: состояние ОС (основного модуля наружного агрегата) или OS (дополнительного модуля наружного агрегата) отображается по отдельности.  
 B: Отображается состояние всей холодильной системы.

## Параметры внутренних блоков системы

№.	SW4 (при SW6-10 в положении Выкл) 1234567890	Описание	Индикация на дисплее LED								Блок (A, B) (*1)		Примечание		
			LD1	LD2	LD3	LD4	LD5	LD6	LD7	LD8	OC	OS			
351	11111010	IC1 адрес/код производительности		0000 ~ 9999											Отображается поочередно каждые 5 секунд.
352	00000110	IC2 адрес/код производительности		0000 ~ 9999											
353	10000110	IC3 адрес/код производительности		0000 ~ 9999											
354	01000110	IC4 адрес/код производительности		0000 ~ 9999											
355	11000110	IC5 адрес/код производительности		0000 ~ 9999											
356	00100110	IC6 адрес/код производительности		0000 ~ 9999											
357	10100110	IC7 адрес/код производительности		0000 ~ 9999											
358	01100110	IC8 адрес/код производительности		0000 ~ 9999											
359	11100110	IC9 адрес/код производительности		0000 ~ 9999											
360	00010110	IC10 адрес/код производительности		0000 ~ 9999											
361	10010110	IC11 адрес/код производительности		0000 ~ 9999											
362	01010110	IC12 адрес/код производительности		0000 ~ 9999											
363	11010110	IC13 адрес/код производительности		0000 ~ 9999											
364	00110110	IC14 адрес/код производительности		0000 ~ 9999											
365	10110110	IC15 адрес/код производительности		0000 ~ 9999											
366	01110110	IC16 адрес/код производительности		0000 ~ 9999											
367	11110110	IC17 адрес/код производительности		0000 ~ 9999											

\*1. A: состояние ОС (основного модуля наружного агрегата) или OS (дополнительного модуля наружного агрегата) отображается по отдельности.

B: Отображается состояние всей холодильной системы.

Параметры внутренних блоков системы

No.	SW4 (при SW6-10 в положении Выкл) 1234567890	Описание	Индикация на дисплее LED													Блок (A, B) (*1)		Примечание		
			LD1	LD2	LD3	LD4	LD5	LD6	LD7	LD8	OC	OS								
368	0000111010	IC18 адрес/код производительности		0000 ~ 9999															Отображается поочередно каждые 5 секунд.	
369	1000111010	IC19 адрес/код производительности		0000 ~ 9999																
370	0100111010	IC20 адрес/код производительности		0000 ~ 9999																
371	1100111010	IC21 адрес/код производительности		0000 ~ 9999																
372	0010111010	IC22 адрес/код производительности		0000 ~ 9999																
373	1010111010	IC23 адрес/код производительности		0000 ~ 9999																
374	0110111010	IC24 адрес/код производительности		0000 ~ 9999																
375	1110111010	IC25 адрес/код производительности		0000 ~ 9999																
376	0001111010	IC26 адрес/код производительности		0000 ~ 9999																
377	1001111010	IC27 адрес/код производительности		0000 ~ 9999																
378	0101111010	IC28 адрес/код производительности		0000 ~ 9999																
379	1101111010	IC29 адрес/код производительности		0000 ~ 9999																
380	0011111010	IC30 адрес/код производительности		0000 ~ 9999																
381	1011111010	IC31 адрес/код производительности		0000 ~ 9999																
382	0111111010	IC32 адрес/код производительности		0000 ~ 9999																
383	1111111010	IC33 адрес/код производительности		0000 ~ 9999																
384	000000110	IC34 адрес/код производительности		0000 ~ 9999																
385	100000110	IC35 адрес/код производительности		0000 ~ 9999																
386	010000110	IC36 адрес/код производительности		0000 ~ 9999																
387	110000110	IC37 адрес/код производительности		0000 ~ 9999																
388	001000110	IC38 адрес/код производительности		0000 ~ 9999																
389	101000110	IC39 адрес/код производительности		0000 ~ 9999																
390	011000110	IC40 адрес/код производительности		0000 ~ 9999																
391	111000110	IC41 адрес/код производительности		0000 ~ 9999																
392	000100110	IC42 адрес/код производительности		0000 ~ 9999																
393	100100110	IC43 адрес/код производительности		0000 ~ 9999																
394	010100110	IC44 адрес/код производительности		0000 ~ 9999																
395	110100110	IC45 адрес/код производительности		0000 ~ 9999																

\*1. A: состояние модуля наружного агрегата) или OS (дополнительного модуля наружного агрегата) отображается по отдельности.  
B: Отображается состояние всей холодильной системы.

Параметры внутренних блоков системы

No.	SW4 (при SW6-10 в положении Выкл)	SW4 (при SW6-10 в положении Выкл) 1234567890	Описание	Индикация на дисплее LED								Блок (A, B) (*1)		Примечание			
				LD1	LD2	LD3	LD4	LD5	LD6	LD7	LD8	OC	OS				
396		0011000110	IC46 адрес/код производительности		0000 ~ 9999											Отображается поочередно каждые 5 секунд.	
397		1011000110	IC47 адрес/код производительности		0000 ~ 9999												
398		0111000110	IC48 адрес/код производительности		0000 ~ 9999												
399		1111000110	IC49 адрес/код производительности		0000 ~ 9999												
400		0000100110	IC50 адрес/код производительности		0000 ~ 9999												
408		0001100110	Темп. воздуха на входе блока IC1				-99,9 ~ 999,9										Единица измерения (°C).
409		1001100110	Темп. воздуха на входе блока IC2				-99,9 ~ 999,9										
410		0101100110	Темп. воздуха на входе блока IC3				-99,9 ~ 999,9										
411		1101100110	Темп. воздуха на входе блока IC4				-99,9 ~ 999,9										

\*1. A: состояние ОС (основного модуля наружного агрегата) или OS (дополнительного модуля наружного агрегата) отображается по отдельности.  
 B: Отображается состояние всей холодильной системы.

**Параметры внутренних блоков системы**

No.	SW4 (при SW6-10 в положении Выкл) 1234567890	Описание	Индикация на дисплее LED								Блок (A, B) (*1)		Примечание	
			LD1	LD2	LD3	LD4	LD5	LD6	LD7	LD8	OC	OS		
412	0011100110	Темп. воздуха на входе блока IC5												
413	1011100110	Темп. воздуха на входе блока IC6												
414	0111100110	Темп. воздуха на входе блока IC7												
415	1111100110	Темп. воздуха на входе блока IC8												
416	0000010110	Темп. воздуха на входе блока IC9												
417	1000010110	Темп. воздуха на входе блока IC10												
418	0100010110	Темп. воздуха на входе блока IC11												
419	1100010110	Темп. воздуха на входе блока IC12												
420	0010010110	Темп. воздуха на входе блока IC13												
421	1010010110	Темп. воздуха на входе блока IC14												
422	0110010110	Темп. воздуха на входе блока IC15												
423	1110010110	Темп. воздуха на входе блока IC16												
424	0001010110	Темп. воздуха на входе блока IC17												
425	1001010110	Темп. воздуха на входе блока IC18												
426	0101010110	Темп. воздуха на входе блока IC19												
427	1101010110	Темп. воздуха на входе блока IC20												
428	0011010110	Темп. воздуха на входе блока IC21												
429	1011010110	Темп. воздуха на входе блока IC22												
430	0111010110	Темп. воздуха на входе блока IC23												
431	1111010110	Темп. воздуха на входе блока IC24												
432	0000110110	Темп. воздуха на входе блока IC25												
433	1000110110	Темп. воздуха на входе блока IC26												
434	0100110110	Темп. воздуха на входе блока IC27												
435	1100110110	Темп. воздуха на входе блока IC28												

\*1. A: состояние OS (основного модуля наружного агрегата) или OS (дополнительного модуля наружного агрегата) отображается по отдельности.  
 B: Отображается состояние всей холодильной системы.



Параметры внутренних блоков системы

No.	SW4 (при SW6-10 в положении Выкл)	Описание	Индикация на дисплее LED								Блок (A, B) (*1)		Примечание		
			LD1	LD2	LD3	LD4	LD5	LD6	LD7	LD8	OC	OS			
436	1234567890	Темп. воздуха на входе блока IC29												В	Единица измерения (°C).
437	0010110110	Темп. воздуха на входе блока IC30													
438	1010110110	Темп. воздуха на входе блока IC31													
439	0110110110	Темп. воздуха на входе блока IC32													
440	1110110110	Темп. воздуха на входе блока IC33													
441	0001110110	Темп. воздуха на входе блока IC34													
442	1001110110	Темп. воздуха на входе блока IC35													
443	0101110110	Темп. воздуха на входе блока IC36													
444	1101110110	Темп. воздуха на входе блока IC37													
445	0011110110	Темп. воздуха на входе блока IC38													
446	1011110110	Темп. воздуха на входе блока IC39													
447	0111110110	Темп. воздуха на входе блока IC40													
448	1111110110	Темп. воздуха на входе блока IC41													
449	000001110	Темп. воздуха на входе блока IC42													
450	100001110	Темп. воздуха на входе блока IC43													
451	010001110	Темп. воздуха на входе блока IC44													
452	110001110	Темп. воздуха на входе блока IC45													
453	001000110	Темп. воздуха на входе блока IC46													
454	101000110	Темп. воздуха на входе блока IC47													
455	011000110	Темп. воздуха на входе блока IC48													
456	111000110	Темп. воздуха на входе блока IC49													
457	001001110	Темп. воздуха на входе блока IC50													
458	100100110	Темп. жидкостной трубы блока IC1												В	Единица измерения (°C).
459	010100110	Темп. жидкостной трубы блока IC2													
460	110100110	Темп. жидкостной трубы блока IC3													
461	001100110	Темп. жидкостной трубы блока IC4													
462	101100110	Темп. жидкостной трубы блока IC5													
463	011100110	Темп. жидкостной трубы блока IC6													
464	111100110	Темп. жидкостной трубы блока IC6													
465	001100110	Темп. жидкостной трубы блока IC6													

\*1. A: состояние ОС (основного модуля наружного агрегата) или OS (дополнительного модуля наружного агрегата) отображается по отдельности.  
 B: Отображается состояние всей холодильной системы.

**Параметры внутренних блоков системы**

No.	SW4 (при SW6-10 в положении Выкл)	Описание	Индикация на дисплее LED								Блок (A, B) (*1)		Примечание			
			LD1	LD2	LD3	LD4	LD5	LD6	LD7	LD8	OC	OS				
464	1234567890	Темп. жидкостной трубы блока IC7														Единица измерения (°C).
465	0000101110	Темп. жидкостной трубы блока IC8														
466	1000101110	Темп. жидкостной трубы блока IC9														
467	0100101110	Темп. жидкостной трубы блока IC10														
468	1100101110	Темп. жидкостной трубы блока IC11														
469	0010101110	Темп. жидкостной трубы блока IC12														
470	1010101110	Темп. жидкостной трубы блока IC13														
471	0110101110	Темп. жидкостной трубы блока IC14														
472	1110101110	Темп. жидкостной трубы блока IC15														
473	0001101110	Темп. жидкостной трубы блока IC16														
474	1001101110	Темп. жидкостной трубы блока IC17														
475	0101101110	Темп. жидкостной трубы блока IC18														
476	1101101110	Темп. жидкостной трубы блока IC19														
477	0011101110	Темп. жидкостной трубы блока IC20														
478	1011101110	Темп. жидкостной трубы блока IC21														
479	0111101110	Темп. жидкостной трубы блока IC22														
480	1111101110	Темп. жидкостной трубы блока IC23														
481	0000011110	Темп. жидкостной трубы блока IC24														
482	1000011110	Темп. жидкостной трубы блока IC25														
483	0100011110	Темп. жидкостной трубы блока IC26														
484	1100011110	Темп. жидкостной трубы блока IC27														
485	0010011110	Темп. жидкостной трубы блока IC28														
486	1010011110	Темп. жидкостной трубы блока IC29														
487	0110011110	Темп. жидкостной трубы блока IC30														
488	1110011110	Темп. жидкостной трубы блока IC31														
489	0001011110	Темп. жидкостной трубы блока IC32														
490	1001011110	Темп. жидкостной трубы блока IC33														
491	0101011110	Темп. жидкостной трубы блока IC34														

\*1. A: состояние OS (основного модуля наружного агрегата) или OS (дополнительного модуля наружного агрегата) отображается по отдельности.  
 B: Отображается состояние всей холодильной системы.

Параметры внутренних блоков системы

No.	SW4 (при SW6-10 в положении Выкл) 1234567890	Описание	Индикация на дисплее LED								Блок (A, B) (*1)		Примечание		
			LD1	LD2	LD3	LD4	LD5	LD6	LD7	LD8	OC	OS			
492	0011011110	Темп. жидкостной трубы блока IC35												B	Единица измерения (°C).
493	1011011110	Темп. жидкостной трубы блока IC36													
494	0111011110	Темп. жидкостной трубы блока IC37													
495	1111011110	Темп. жидкостной трубы блока IC38													
496	0000111110	Темп. жидкостной трубы блока IC39													
497	1000111110	Темп. жидкостной трубы блока IC40													
498	0100111110	Темп. жидкостной трубы блока IC41													
499	1100111110	Темп. жидкостной трубы блока IC42													
500	0010111110	Темп. жидкостной трубы блока IC43													
501	1010111110	Темп. жидкостной трубы блока IC44													
502	0110111110	Темп. жидкостной трубы блока IC45													
503	1110111110	Темп. жидкостной трубы блока IC46													
504	0001111110	Темп. жидкостной трубы блока IC47													
505	1001111110	Темп. жидкостной трубы блока IC48													
506	0101111110	Темп. жидкостной трубы блока IC49													
507	1101111110	Темп. жидкостной трубы блока IC50													

\*1. A: состояние OC (основного модуля наружного агрегата) или OS (дополнительного модуля наружного агрегата) отображается по отдельности.  
 B: Отображается состояние всей холодильной системы.

Установочные данные

No.	SW4 (при SW6-10 в положении Выкл)	Описание	Индикация на Дисплее LED								Блок (A, B) (*1)		Примечание			
			LD1	LD2	LD3	LD4	LD5	LD6	LD7	LD8	OC	OS				
512	1234567890	Адрес блока														
513	0000000001	Адрес блока	Последовательно отображаются адрес блока и модель блока.									A	A			
514	1000000001	IC/FU адрес	Отображается количество подключенных устройств.									B				
514	0100000001	RC адрес	Отображается количество подключенных устройств.									B				
515	1100000001	BC/BS/PU адрес (PUNY-P)	Отображается количество подключенных устройств.													
516	0010000001	OS адрес	Отображается количество подключенных устройств.									B				
517	1010000001	Версия/производительность	Версия программного обеспечения → Тип хладагента → Модель и производительность → Адрес									A	A			
518	0110000001	OS адрес	Отображается адрес OS.										B			

\*1. A: состояние OS (основного модуля наружного агрегата) или OS (дополнительного модуля наружного агрегата) отображается по отдельности.  
 B: Отображается состояние всей холодильной системы.

**Параметры внутренних блоков системы**

No.	SW4 (при SW6-10 в положении Выкл) 1234567890	Описание	Индикация на дисплее LED										Блок (A, B) (*1)		Примечание		
			LD1	LD2	LD3	LD4	LD5	LD6	LD7	LD8	OC	OS					
523	1101000001	Темп. газовой трубы блока IC1					-99,9 ~ 999,9									B	Единица измерения (°C).
524	0011000001	Темп. газовой трубы блока IC2					-99,9 ~ 999,9										
525	1011000001	Темп. газовой трубы блока IC3					-99,9 ~ 999,9										
526	0111000001	Темп. газовой трубы блока IC4					-99,9 ~ 999,9										
527	1111000001	Темп. газовой трубы блока IC5					-99,9 ~ 999,9										
528	0000100001	Темп. газовой трубы блока IC6					-99,9 ~ 999,9										
529	1000100001	Темп. газовой трубы блока IC7					-99,9 ~ 999,9										
530	0100100001	Темп. газовой трубы блока IC8					-99,9 ~ 999,9										
531	1100100001	Темп. газовой трубы блока IC9					-99,9 ~ 999,9										
532	0010100001	Темп. газовой трубы блока IC10					-99,9 ~ 999,9										
533	1010100001	Темп. газовой трубы блока IC11					-99,9 ~ 999,9										
534	0110100001	Темп. газовой трубы блока IC12					-99,9 ~ 999,9										
535	1110100001	Темп. газовой трубы блока IC13					-99,9 ~ 999,9										
536	0001100001	Темп. газовой трубы блока IC14					-99,9 ~ 999,9										
537	1001100001	Темп. газовой трубы блока IC15					-99,9 ~ 999,9										
538	0101100001	Темп. газовой трубы блока IC16					-99,9 ~ 999,9										
539	1101100001	Темп. газовой трубы блока IC17					-99,9 ~ 999,9										
540	0011100001	Темп. газовой трубы блока IC18					-99,9 ~ 999,9										
541	1011100001	Темп. газовой трубы блока IC19					-99,9 ~ 999,9										
542	0111100001	Темп. газовой трубы блока IC20					-99,9 ~ 999,9										
543	1111000001	Темп. газовой трубы блока IC21					-99,9 ~ 999,9										
544	0000010001	Темп. газовой трубы блока IC22					-99,9 ~ 999,9										
545	1000010001	Темп. газовой трубы блока IC23					-99,9 ~ 999,9										
546	0100010001	Темп. газовой трубы блока IC24					-99,9 ~ 999,9										
547	1100010001	Темп. газовой трубы блока IC25					-99,9 ~ 999,9										
548	0010010001	Темп. газовой трубы блока IC26					-99,9 ~ 999,9										
549	1010010001	Темп. газовой трубы блока IC27					-99,9 ~ 999,9										

\*1. A: состояние ОС (основного модуля наружного агрегата) или OS (дополнительного модуля наружного агрегата) отображается по отдельности.  
 B: Отображается состояние всей холодильной системы.

Параметры внутренних блоков системы

No.	SW4 (при SW6-10 в положении Выкл) 1234567890	Описание	Индикация на дисплее LED								Блок (A, B) (*1)		Примечание	
			LD1	LD2	LD3	LD4	LD5	LD6	LD7	LD8	OC	OS		
550	0110010001	Темп. газовой трубы блока IC28												Единица измерения (°C).
551	1110010001	Темп. газовой трубы блока IC29												
552	0001010001	Темп. газовой трубы блока IC30												
553	1001010001	Темп. газовой трубы блока IC31												
554	0101010001	Темп. газовой трубы блока IC32												
555	1101010001	Темп. газовой трубы блока IC33												
556	0011010001	Темп. газовой трубы блока IC34												
557	1011010001	Темп. газовой трубы блока IC35												
558	0111010001	Темп. газовой трубы блока IC36												
559	1111010001	Темп. газовой трубы блока IC37												
560	0000110001	Темп. газовой трубы блока IC38												
561	1000110001	Темп. газовой трубы блока IC39												
562	0100110001	Темп. газовой трубы блока IC40												
563	1100110001	Темп. газовой трубы блока IC41												
564	0010110001	Темп. газовой трубы блока IC42												
565	1010110001	Темп. газовой трубы блока IC43												
566	0110110001	Темп. газовой трубы блока IC44												
567	1110110001	Темп. газовой трубы блока IC45												
568	0001110001	Темп. газовой трубы блока IC46												
569	1001110001	Темп. газовой трубы блока IC47												
570	0101110001	Темп. газовой трубы блока IC48												
571	1101110001	Темп. газовой трубы блока IC49												
572	0011110001	Темп. газовой трубы блока IC50												

\*1. A: состояние ОС (основного модуля наружного агрегата) или OS (дополнительного модуля наружного агрегата) отображается по отдельности.  
 B: Отображается состояние всей холодильной системы.

Параметры внутренних блоков системы

No.	SW4 (при SW6-10 в положении Выкл)	Описание	Индикация на дисплее LED											Блок (A, B) (*1)		Примечание				
			LD1	LD2	LD3	LD4	LD5	LD6	LD7	LD8	OC	OS								
573	1234567890	Перегрев хладагента на испарителе блока IC1																B		Единица измерения (°C).
574	0111110001	Перегрев хладагента на испарителе блока IC2																		
575	1111110001	Перегрев хладагента на испарителе блока IC3																		
576	0000001001	Перегрев хладагента на испарителе блока IC4																		
577	1000001001	Перегрев хладагента на испарителе блока IC5																		
578	0100001001	Перегрев хладагента на испарителе блока IC6																		
579	1100001001	Перегрев хладагента на испарителе блока IC7																		
580	0010001001	Перегрев хладагента на испарителе блока IC8																		
581	1010001001	Перегрев хладагента на испарителе блока IC9																		
582	0110001001	Перегрев хладагента на испарителе блока IC10																		
583	1110001001	Перегрев хладагента на испарителе блока IC11																		
584	0001001001	Перегрев хладагента на испарителе блока IC12																		
585	1001001001	Перегрев хладагента на испарителе блока IC13																		
586	0101001001	Перегрев хладагента на испарителе блока IC14																		
587	1101001001	Перегрев хладагента на испарителе блока IC15																		
588	0011001001	Перегрев хладагента на испарителе блока IC16																		
589	1011001001	Перегрев хладагента на испарителе блока IC17																		
590	0111001001	Перегрев хладагента на испарителе блока IC18																		
591	1111001001	Перегрев хладагента на испарителе блока IC19																		
592	0000101001	Перегрев хладагента на испарителе блока IC20																		
593	1000101001	Перегрев хладагента на испарителе блока IC21																		
594	0100101001	Перегрев хладагента на испарителе блока IC22																		
595	1100101001	Перегрев хладагента на испарителе блока IC23																		
596	0010101001	Перегрев хладагента на испарителе блока IC24																		
597	1010101001	Перегрев хладагента на испарителе блока IC25																		
598	0110101001	Перегрев хладагента на испарителе блока IC26																		
599	1110101001	Перегрев хладагента на испарителе блока IC27																		

\*1. A: состояние ОС (основного модуля наружного агрегата) или OS (дополнительного модуля наружного агрегата) отображается по отдельности.  
B: Отображается состояние всей холодильной системы.

Параметры внутренних блоков системы

№.	SW4 (при SW6-10 в положении Выкл)	Описание	Индикация на дисплее LED								Блок (A, B) (*1)		Примечание	
			LD1	LD2	LD3	LD4	LD5	LD6	LD7	LD8	OC	OS		
600	1234567890	Перегрев хладагента на испарителе блока IC28												
601	1001101001	Перегрев хладагента на испарителе блока IC29												
602	0101101001	Перегрев хладагента на испарителе блока IC30												
603	1101101001	Перегрев хладагента на испарителе блока IC31												
604	0011101001	Перегрев хладагента на испарителе блока IC32												
605	1011101001	Перегрев хладагента на испарителе блока IC33												
606	0111101001	Перегрев хладагента на испарителе блока IC34												
607	1111101001	Перегрев хладагента на испарителе блока IC35												
608	0000011001	Перегрев хладагента на испарителе блока IC36												
609	1000011001	Перегрев хладагента на испарителе блока IC37												
610	0100011001	Перегрев хладагента на испарителе блока IC38												
611	1100011001	Перегрев хладагента на испарителе блока IC39												
612	0010011001	Перегрев хладагента на испарителе блока IC40												
613	1010011001	Перегрев хладагента на испарителе блока IC41												
614	0110011001	Перегрев хладагента на испарителе блока IC42												
615	1110011001	Перегрев хладагента на испарителе блока IC43												
616	0001011001	Перегрев хладагента на испарителе блока IC44												
617	1001011001	Перегрев хладагента на испарителе блока IC45												
618	0101011001	Перегрев хладагента на испарителе блока IC46												
619	1101011001	Перегрев хладагента на испарителе блока IC47												
620	0011011001	Перегрев хладагента на испарителе блока IC48												
621	1011011001	Перегрев хладагента на испарителе блока IC49												
622	0111011001	Перегрев хладагента на испарителе блока IC50												

\*1. A: состояние ОС (основного модуля наружного агрегата) или OS (дополнительного модуля наружного агрегата) отображается по отдельности.  
 B: Отображается состояние всей холодильной системы.



Параметры внутренних блоков системы

No.	SW4 (при SW6-10 в положении Выкл)	Описание	Индикация на дисплее LED										Блок (A, B) (*1)		Примечание			
			LD1	LD2	LD3	LD4	LD5	LD6	LD7	LD8	OC	OS						
623	1234567890	Переохлаждение хладагента на конденсаторе блока IC1															B	Единица измерения (°C).
624	1111011001	Переохлаждение хладагента на конденсаторе блока IC2																
625	0000111001	Переохлаждение хладагента на конденсаторе блока IC3																
626	1000111001	Переохлаждение хладагента на конденсаторе блока IC4																
627	0100111001	Переохлаждение хладагента на конденсаторе блока IC5																
628	1100111001	Переохлаждение хладагента на конденсаторе блока IC6																
629	0010111001	Переохлаждение хладагента на конденсаторе блока IC7																
630	0110111001	Переохлаждение хладагента на конденсаторе блока IC8																
631	1110111001	Переохлаждение хладагента на конденсаторе блока IC9																
632	000111001	Переохлаждение хладагента на конденсаторе блока IC10																
633	100111001	Переохлаждение хладагента на конденсаторе блока IC11																
634	010111001	Переохлаждение хладагента на конденсаторе блока IC12																
635	110111001	Переохлаждение хладагента на конденсаторе блока IC13																
636	001111001	Переохлаждение хладагента на конденсаторе блока IC14																
637	101111001	Переохлаждение хладагента на конденсаторе блока IC15																
638	011111001	Переохлаждение хладагента на конденсаторе блока IC16																
639	111111001	Переохлаждение хладагента на конденсаторе блока IC17																
640	0000000101	Переохлаждение хладагента на конденсаторе блока IC18																
641	1000000101	Переохлаждение хладагента на конденсаторе блока IC19																
642	0100000101	Переохлаждение хладагента на конденсаторе блока IC20																
643	1100000101	Переохлаждение хладагента на конденсаторе блока IC21																
644	0010000101	Переохлаждение хладагента на конденсаторе блока IC22																
645	1010000101	Переохлаждение хладагента на конденсаторе блока IC23																
646	0110000101	Переохлаждение хладагента на конденсаторе блока IC24																
647	1110000101	Переохлаждение хладагента на конденсаторе блока IC25																
648	0001000101	Переохлаждение хладагента на конденсаторе блока IC26																
649	1001000101	Переохлаждение хладагента на конденсаторе блока IC27																

\*1. A: состояние ОС (основного модуля наружного агрегата) или OS (дополнительного модуля наружного агрегата) отображается по отдельности.  
 B: Отображается состояние всей холодильной системы.

Параметры внутренних блоков системы

№.	SW4 (при SW6-10 в положении Выкл)	Описание	Индикация на дисплее LED										Блок (A, B) (*1)		Примечание		
			LD1	LD2	LD3	LD4	LD5	LD6	LD7	LD8	OC	OS					
650	1234567890	Переохлаждение хладагента на конденсаторе блока IC28															Единица измерения (°C).
651	1101000101	Переохлаждение хладагента на конденсаторе блока IC29															
652	0011000101	Переохлаждение хладагента на конденсаторе блока IC30															
653	1011000101	Переохлаждение хладагента на конденсаторе блока IC31															
654	0111000101	Переохлаждение хладагента на конденсаторе блока IC32															
655	1111000101	Переохлаждение хладагента на конденсаторе блока IC33															
656	0000100101	Переохлаждение хладагента на конденсаторе блока IC34															
657	1000100101	Переохлаждение хладагента на конденсаторе блока IC35															
658	0100100101	Переохлаждение хладагента на конденсаторе блока IC36															
659	1100100101	Переохлаждение хладагента на конденсаторе блока IC37															
660	0010100101	Переохлаждение хладагента на конденсаторе блока IC38															
661	1010100101	Переохлаждение хладагента на конденсаторе блока IC39															
662	0110100101	Переохлаждение хладагента на конденсаторе блока IC40															
663	1110100101	Переохлаждение хладагента на конденсаторе блока IC41															
664	0001100101	Переохлаждение хладагента на конденсаторе блока IC42															
665	1001100101	Переохлаждение хладагента на конденсаторе блока IC43															
666	0101100101	Переохлаждение хладагента на конденсаторе блока IC44															
667	1101100101	Переохлаждение хладагента на конденсаторе блока IC45															
668	0011100101	Переохлаждение хладагента на конденсаторе блока IC46															
669	1011100101	Переохлаждение хладагента на конденсаторе блока IC47															
670	0111100101	Переохлаждение хладагента на конденсаторе блока IC48															
671	1111100101	Переохлаждение хладагента на конденсаторе блока IC49															
672	0000010101	Переохлаждение хладагента на конденсаторе блока IC50															

\*1. A: состояние ОС (основного модуля наружного агрегата) или OS (дополнительного модуля наружного агрегата) отображается по отдельности.  
 B: Отображается состояние всей холодильной системы.

**Установочные данные**

No.	SW4 (при SW6-10 в положении Выкл)	Описание	Индикация на дисплее LED								Блок (A, B) (*1)		Примечание
			LD1	LD2	LD3	LD4	LD5	LD6	LD7	LD8	OC	OS	
676	1234567890	Версия программы платы инвертора.	0,00 ~ 99,99								A	A	
679	1110010101	Версия программы платы вентилятора (адрес 5).	0,00 ~ 99,99								A	A	
680	0001010101	Версия программы платы вентилятора (адрес 6).	0,00 ~ 99,99								A	A	
688	0000110101	Текущее время	00:00 ~ 23:59								A	A	Часы : минуты
689	1000110101	Текущее время - 2	00:00 ~ 99.12 / 1 ~ 31										Поочередно отображаются год, месяц и день
690	0100110101	Время определения ошибки 1	00:00 ~ 23:59										Часы : минуты
691	1100110101	Время определения ошибки 1 - 2	00:00 ~ 99.12 / 1 ~ 31										Поочередно отображаются год, месяц и день
692	0010110101	Время определения ошибки 2	00:00 ~ 23:59										Часы : минуты
693	1010110101	Время определения ошибки 2 - 2	00:00 ~ 99.12 / 1 ~ 31										Поочередно отображаются год, месяц и день
694	0110110101	Время определения ошибки 3	00:00 ~ 23:59										Часы : минуты
695	1110110101	Время определения ошибки 3 - 2	00:00 ~ 99.12 / 1 ~ 31										Поочередно отображаются год, месяц и день
696	0001110101	Время определения ошибки 4	00:00 ~ 23:59										Часы : минуты
697	1001110101	Время определения ошибки 4 - 2	00:00 ~ 99.12 / 1 ~ 31										Поочередно отображаются год, месяц и день
698	0101110101	Время определения ошибки 5	00:00 ~ 23:59										Часы : минуты
699	1101110101	Время определения ошибки 5 - 2	00:00 ~ 99.12 / 1 ~ 31										Поочередно отображаются год, месяц и день
700	0011110101	Время определения ошибки 6	00:00 ~ 23:59										Часы : минуты
701	1011110101	Время определения ошибки 6 - 2	00:00 ~ 99.12 / 1 ~ 31										Поочередно отображаются год, месяц и день

\*1. A: состояние ОС (основного модуля наружного агрегата) или OS (дополнительного модуля наружного агрегата) отображается по отдельности.  
 B: Отображается состояние всей холодильной системы.

Установочные данные

№.	SW4 (при SW6-10 в положении Выкл) 1234567890	Описание	Индикация на дисплее LED								Блок (А, В) (*1)		Примечание
			LD1	LD2	LD3	LD4	LD5	LD6	LD7	LD8	OC	OS	
702	0111110101	Время определения ошибки 7	00:00 ~ 23:59								A		Часы : минуты
703	1111110101	Время определения ошибки 7-2	00:00 ~ 99.12 / 1 ~ 31										Последно отображаются год, месяц и день
704	0000001101	Время определения ошибки 8	00:00 ~ 23:59										Часы : минуты
705	1000001101	Время определения ошибки 8-2	00:00 ~ 99.12 / 1 ~ 31										Последно отображаются год, месяц и день
706	0100001101	Время определения ошибки 9	00:00 ~ 23:59										Часы : минуты
707	1100001101	Время определения ошибки 9-2	00:00 ~ 99.12 / 1 ~ 31										Последно отображаются год, месяц и день
708	0010001101	Время определения ошибки 10	00:00 ~ 23:59										Часы : минуты
709	1010001101	Время определения ошибки 10-2	00:00 ~ 99.12 / 1 ~ 31										Последно отображаются год, месяц и день
710	0110001101	Время последнего резервного копирования до ошибки	00:00 ~ 23:59										Часы : минуты
711	1110001101	Время последнего резервного копирования до ошибки-2	00:00 ~ 99.12 / 1 ~ 31										Последно отображаются год, месяц и день

\*1. А: состояние ОС (основного модуля наружного агрегата) или OS (дополнительного модуля наружного агрегата) отображается по отдельности.  
 В: Отображается состояние всей холодильной системы.

Параметры внутренних блоков системы

No.	SW4 (при SW6-10 в положении Выкл) 1234567890	Описание	Индикация на Дисплее LED										Блок (A, B) (*1)		Примечание		
			LD1	LD2	LD3	LD4	LD5	LD6	LD7	LD8	OC	OS					
714	0101001101	Открытие клапана LEV внутреннего блока IC1					0000 ~ 9999								B		Полное открытие: 2000 импульсов
715	1101001101	Открытие клапана LEV внутреннего блока IC2					0000 ~ 9999										
716	0011001101	Открытие клапана LEV внутреннего блока IC3					0000 ~ 9999										
717	1011001101	Открытие клапана LEV внутреннего блока IC4					0000 ~ 9999										
718	0111001101	Открытие клапана LEV внутреннего блока IC5					0000 ~ 9999										
719	1111001101	Открытие клапана LEV внутреннего блока IC6					0000 ~ 9999										
720	0000101101	Открытие клапана LEV внутреннего блока IC7					0000 ~ 9999										
721	1000101101	Открытие клапана LEV внутреннего блока IC8					0000 ~ 9999										
722	0100101101	Открытие клапана LEV внутреннего блока IC9					0000 ~ 9999										
723	1100101101	Открытие клапана LEV внутреннего блока IC10					0000 ~ 9999										
724	0010101101	Открытие клапана LEV внутреннего блока IC11					0000 ~ 9999										
725	1010101101	Открытие клапана LEV внутреннего блока IC12					0000 ~ 9999										
726	0110101101	Открытие клапана LEV внутреннего блока IC13					0000 ~ 9999										
727	1110101101	Открытие клапана LEV внутреннего блока IC14					0000 ~ 9999										
728	0001101101	Открытие клапана LEV внутреннего блока IC15					0000 ~ 9999										
729	1001101101	Открытие клапана LEV внутреннего блока IC16					0000 ~ 9999										
730	0101101101	Открытие клапана LEV внутреннего блока IC17					0000 ~ 9999										
731	1101101101	Открытие клапана LEV внутреннего блока IC18					0000 ~ 9999										
732	0011101101	Открытие клапана LEV внутреннего блока IC19					0000 ~ 9999										
733	1011101101	Открытие клапана LEV внутреннего блока IC20					0000 ~ 9999										
734	0111101101	Открытие клапана LEV внутреннего блока IC21					0000 ~ 9999										
735	1111101101	Открытие клапана LEV внутреннего блока IC22					0000 ~ 9999										
736	0000011101	Открытие клапана LEV внутреннего блока IC23					0000 ~ 9999										
737	1000011101	Открытие клапана LEV внутреннего блока IC24					0000 ~ 9999										
738	0100011101	Открытие клапана LEV внутреннего блока IC25					0000 ~ 9999										
739	1100011101	Открытие клапана LEV внутреннего блока IC26					0000 ~ 9999										
740	0010011101	Открытие клапана LEV внутреннего блока IC27					0000 ~ 9999										

\*1. A: состояние OS (основного модуля наружного агрегата) или OS (дополнительного модуля наружного агрегата) отображается по отдельности.  
B: Отображается состояние всей холодильной системы.

Параметры внутренних блоков системы

No.	SW4 (при SW6-10 в положении Выкл)	Описание	Индикация на Дисплее LED								Блок (A, B) (*1)		Примечание
			LD1	LD2	LD3	LD4	LD5	LD6	LD7	LD8	OC	OS	
741	1234567890	Открытие клапана LEV внутреннего блока IC28				0000 ~ 9999							
742	0110011101	Открытие клапана LEV внутреннего блока IC29				0000 ~ 9999							
743	1110011101	Открытие клапана LEV внутреннего блока IC30				0000 ~ 9999							
744	0001011101	Открытие клапана LEV внутреннего блока IC31				0000 ~ 9999							
745	1001011101	Открытие клапана LEV внутреннего блока IC32				0000 ~ 9999							
746	0101011101	Открытие клапана LEV внутреннего блока IC33				0000 ~ 9999							
747	1101011101	Открытие клапана LEV внутреннего блока IC34				0000 ~ 9999							
748	0011011101	Открытие клапана LEV внутреннего блока IC35				0000 ~ 9999							
749	1011011101	Открытие клапана LEV внутреннего блока IC36				0000 ~ 9999							
750	0111011101	Открытие клапана LEV внутреннего блока IC37				0000 ~ 9999							
751	1111011101	Открытие клапана LEV внутреннего блока IC38				0000 ~ 9999							
752	0000111101	Открытие клапана LEV внутреннего блока IC39				0000 ~ 9999							
753	1000111101	Открытие клапана LEV внутреннего блока IC40				0000 ~ 9999							
754	0100111101	Открытие клапана LEV внутреннего блока IC41				0000 ~ 9999							
755	1100111101	Открытие клапана LEV внутреннего блока IC42				0000 ~ 9999							
756	0010111101	Открытие клапана LEV внутреннего блока IC43				0000 ~ 9999							
757	1010111101	Открытие клапана LEV внутреннего блока IC44				0000 ~ 9999							
758	0110111101	Открытие клапана LEV внутреннего блока IC45				0000 ~ 9999							
759	1110111101	Открытие клапана LEV внутреннего блока IC46				0000 ~ 9999							
760	0001111101	Открытие клапана LEV внутреннего блока IC47				0000 ~ 9999							
761	1001111101	Открытие клапана LEV внутреннего блока IC48				0000 ~ 9999							
762	0101111101	Открытие клапана LEV внутреннего блока IC49				0000 ~ 9999							
763	1101111101	Открытие клапана LEV внутреннего блока IC50				0000 ~ 9999							
764	0011111101	Режим работы внутреннего блока IC1	0000 : выключен; 0001 : вентиляция; 0002 : охлаждение; 0003 : обогрев; 0004 : осушение										
765	1011111101	Режим работы внутреннего блока IC2											
766	0111111101	Режим работы внутреннего блока IC3											
767	1111111101	Режим работы внутреннего блока IC4											
768	0000000011	Режим работы внутреннего блока IC5											

\*1. A: состояние ОС (основного модуля наружного агрегата) или OS (дополнительного модуля наружного агрегата) отображается по отдельности.  
B: Отображается состояние всей холодильной системы.

Параметры внутренних блоков системы

№.	SW4 (при SW6-10 в положении Выкл)	Описание	Индикация на дисплее LED								Блок (A, B) (*1)		Примечание
			LD1	LD2	LD3	LD4	LD5	LD6	LD7	LD8	OC	OS	
769	1234567890	Режим работы внутреннего блока IC6											
770	1000000011	Режим работы внутреннего блока IC7											
771	0100000011	Режим работы внутреннего блока IC8											
772	1100000011	Режим работы внутреннего блока IC9											
773	0010000011	Режим работы внутреннего блока IC10											
774	1010000011	Режим работы внутреннего блока IC11											
775	0110000011	Режим работы внутреннего блока IC12											
776	1110000011	Режим работы внутреннего блока IC13											
777	0001000011	Режим работы внутреннего блока IC14											
778	1001000011	Режим работы внутреннего блока IC15											
779	0101000011	Режим работы внутреннего блока IC16											
780	1101000011	Режим работы внутреннего блока IC17											
781	0011000011	Режим работы внутреннего блока IC18											
782	1011000011	Режим работы внутреннего блока IC19											
783	0111000011	Режим работы внутреннего блока IC20											
784	1111000011	Режим работы внутреннего блока IC21											
785	0000100011	Режим работы внутреннего блока IC22											
786	1000100011	Режим работы внутреннего блока IC23											
787	0100100011	Режим работы внутреннего блока IC24											
788	1100100011	Режим работы внутреннего блока IC25											
789	0010100011	Режим работы внутреннего блока IC26											
790	1010100011	Режим работы внутреннего блока IC27											
791	0110100011	Режим работы внутреннего блока IC28											
792	1110100011	Режим работы внутреннего блока IC29											
793	0001100011	Режим работы внутреннего блока IC30											
794	1001100011	Режим работы внутреннего блока IC31											
795	0101100011	Режим работы внутреннего блока IC32											
796	1101100011	Режим работы внутреннего блока IC33											

0000 : выключен; 0001: вентиляция; 0002: охлаждение; 0003: обогрев; 0004: осушение

\*1. A: состояние ОС (основного модуля наружного агрегата) или OS (дополнительного модуля наружного агрегата) отображается по отдельности.  
 B: Отображается состояние всей холодильной системы.

Параметры внутренних блоков системы

No.	SW4 (при SW6-10 в положении Выкл)	Описание	Индикация на дисплее LED								Блок (A, B) (*1)		Примечание			
			LD1	LD2	LD3	LD4	LD5	LD6	LD7	LD8	OC	OS				
797	1234567890	Режим работы внутреннего блока IC34														
798		Режим работы внутреннего блока IC35														
799		Режим работы внутреннего блока IC36														
800		Режим работы внутреннего блока IC37														
801		Режим работы внутреннего блока IC38														
802		Режим работы внутреннего блока IC39														
803		Режим работы внутреннего блока IC40														
804		Режим работы внутреннего блока IC41														
805		Режим работы внутреннего блока IC42														
806		Режим работы внутреннего блока IC43														
807		Режим работы внутреннего блока IC44														
808		Режим работы внутреннего блока IC45														
809		Режим работы внутреннего блока IC46														
810		Режим работы внутреннего блока IC47														
811		Режим работы внутреннего блока IC48														
812		Режим работы внутреннего блока IC49														
813		Режим работы внутреннего блока IC50														
814		Фильтр внутреннего блока IC1								0000 ~ 9999						Количество часов после последнего обслуживания фильтра (час)
815		Фильтр внутреннего блока IC2								0000 ~ 9999						
816		Фильтр внутреннего блока IC3								0000 ~ 9999						
817		Фильтр внутреннего блока IC4								0000 ~ 9999						
818		Фильтр внутреннего блока IC5								0000 ~ 9999						
819		Фильтр внутреннего блока IC6								0000 ~ 9999						
820		Фильтр внутреннего блока IC7								0000 ~ 9999						
821		Фильтр внутреннего блока IC8								0000 ~ 9999						
822		Фильтр внутреннего блока IC9								0000 ~ 9999						
823		Фильтр внутреннего блока IC10								0000 ~ 9999						
824		Фильтр внутреннего блока IC11								0000 ~ 9999						

0000 : выключен; 0001: вентиляция; 0002: охлаждение; 0003: обогрев; 0004: осушение

\*1. A: состояние ОС (основного модуля наружного агрегата) или OS (дополнительного модуля наружного агрегата) отображается по отдельности. B: Отображается состояние всей холодильной системы.



Параметры внутренних блоков системы

№.	SW4 (при SW6-10 в положении Выкл) 1234567890	Описание	Индикация на дисплее LED								Блок (A, B) (*1)		Примечание	
			LD1	LD2	LD3	LD4	LD5	LD6	LD7	LD8	OC	OS		
825	1001110011	Фильтр внутреннего блока IC12				0000 ~ 9999								Количество часов после последнего обслуживания фильтра (час)
826	0101110011	Фильтр внутреннего блока IC13				0000 ~ 9999								
827	1101110011	Фильтр внутреннего блока IC14				0000 ~ 9999								
828	0011110011	Фильтр внутреннего блока IC15				0000 ~ 9999								
829	1011110011	Фильтр внутреннего блока IC16				0000 ~ 9999								
830	0111110011	Фильтр внутреннего блока IC17				0000 ~ 9999								
831	1111110011	Фильтр внутреннего блока IC18				0000 ~ 9999								
832	0000001011	Фильтр внутреннего блока IC19				0000 ~ 9999								
833	1000001011	Фильтр внутреннего блока IC20				0000 ~ 9999								
834	0100001011	Фильтр внутреннего блока IC21				0000 ~ 9999								
835	1100001011	Фильтр внутреннего блока IC22				0000 ~ 9999								
836	0010001011	Фильтр внутреннего блока IC23				0000 ~ 9999								
837	1010001011	Фильтр внутреннего блока IC24				0000 ~ 9999								
838	0110001011	Фильтр внутреннего блока IC25				0000 ~ 9999								
839	1110001011	Фильтр внутреннего блока IC26				0000 ~ 9999								
840	0001001011	Фильтр внутреннего блока IC27				0000 ~ 9999								
841	1001001011	Фильтр внутреннего блока IC28				0000 ~ 9999								
842	0101001011	Фильтр внутреннего блока IC29				0000 ~ 9999								
843	1101001011	Фильтр внутреннего блока IC30				0000 ~ 9999								
844	0011001011	Фильтр внутреннего блока IC31				0000 ~ 9999								
845	1011001011	Фильтр внутреннего блока IC32				0000 ~ 9999								
846	0111001001	Фильтр внутреннего блока IC33				0000 ~ 9999								
847	1111001011	Фильтр внутреннего блока IC34				0000 ~ 9999								
848	0000101011	Фильтр внутреннего блока IC35				0000 ~ 9999								
849	1000101011	Фильтр внутреннего блока IC36				0000 ~ 9999								
850	0100101011	Фильтр внутреннего блока IC37				0000 ~ 9999								
851	1100101011	Фильтр внутреннего блока IC38				0000 ~ 9999								
852	0010101011	Фильтр внутреннего блока IC39				0000 ~ 9999								

\*1. A: состояние ОС (основного модуля наружного агрегата) или OS (дополнительного модуля наружного агрегата) отображается по отдельности.  
B: Отображается состояние всей холодильной системы.

## Параметры внутренних блоков системы

№.	SW4 (при SW6-10 в положении Выкл)	Описание	Индикация на Дисплее LED								Блок (A, B) (*1)		Примечание		
			LD1	LD2	LD3	LD4	LD5	LD6	LD7	LD8	OC	OS			
853	1234567890	Фильтр внутреннего блока IC40							0000 ~ 9999					B	Количество часов после последнего обслуживания фильтра (час)
854	0110101011	Фильтр внутреннего блока IC41							0000 ~ 9999						
855	1110101011	Фильтр внутреннего блока IC42							0000 ~ 9999						
856	0001101011	Фильтр внутреннего блока IC43							0000 ~ 9999						
857	1001101011	Фильтр внутреннего блока IC44							0000 ~ 9999						
858	0101101011	Фильтр внутреннего блока IC45							0000 ~ 9999						
859	1101101011	Фильтр внутреннего блока IC46							0000 ~ 9999						
860	0011101011	Фильтр внутреннего блока IC47							0000 ~ 9999						
861	1011101011	Фильтр внутреннего блока IC48							0000 ~ 9999						
862	0111101011	Фильтр внутреннего блока IC49							0000 ~ 9999						
863	1111101011	Фильтр внутреннего блока IC50							0000 ~ 9999						

\*1. A: состояние OS (основного модуля наружного агрегата) или OS (дополнительного модуля наружного агрегата) отображается по отдельности.  
 B: Отображается состояние всей холодильной системы.

**Прочие параметры**

No.	SW4 (при SW6-10 в положении Выкл) 1234567890	Описание	Индикация на дисплее LED								Блок (A, B) (*1)		Примечание
			LD1	LD2	LD3	LD4	LD5	LD6	LD7	LD8	OC	OS	
871	1110011011	Эффективное значение тока фазы U1	-99,9 ~ 999,9								A	A	Единица измерения (A).
872	0001011011	Эффективное значение тока фазы W1	-99,9 ~ 999,9								A	A	
873	1001011011	Коэффициент мощности смещения фазового угла 1	-99,9 ~ 999,9								A	A	Единица измерения (градус).
880	0000111011	Счетчик сброса платы управления.	0 ~ 254								A	A	Единица измерения (раз).
881	1000111011	Счетчик сброса платы инвертора.	0 ~ 254								A	A	
884	0010111011	Счетчик сброса платы вентилятора (адрес 5).	0 ~ 254								A	A	Единица измерения (раз).
885	1010111011	Счетчик сброса платы вентилятора (адрес 6).	0 ~ 254								A	A	

\*1. A: состояние ОС (основного модуля наружного агрегата) или OS (дополнительного модуля наружного агрегата) отображается по отдельности.

B: Отображается состояние всей холодильной системы.

## 9.2-1 Диагностический индикатор

### 9.2-1-1 Как считывать показания диагностического индикатора

Контроль рабочего состояния блока на светодиодном индикаторе может выполняться с помощью установки dip-переключателей SW4-1 ~ SW4-10 (при SW6-10 в положении Выкл) (переключатель номер 10 указывается как 0). (Смотрите установки dip-переключателей в таблицах на последующих страницах.)

Светодиодный индикатор состоит из четырех 7-сегментных полей для отображения цифровых значений и других типов информации.

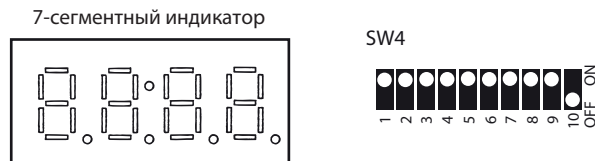

- В таблицах состояния диагностических индикаторов переключатель SW4-10 установлен на «0».
- В примере выше переключатели с 1 по 9 установлены в положении Выкл и переключатель 10 в положении Вкл.

Отображение значений давления и температуры являются примерами отображения цифровых значений. Отображение рабочего состояния или состояния ВКЛ-ВЫКЛ электромагнитного клапана являются примерами отображения метки.

1) Отображение цифровых значений

Например, показания датчика давления 18,8 кг/см<sup>2</sup> (позиция № 58)

• Единица измерения давления кг/см<sup>2</sup>

• Используйте следующую формулу для преобразования отображаемого значения в единицах системы Си.

Значение в единицах Си (МПа) = Отображаемое значение (кг/см<sup>2</sup>) x 0,098

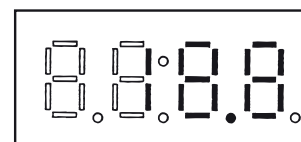

2) Отображение метки

Например, когда 21S4a, 21S4b, SV1a включены. (позиция № 3)

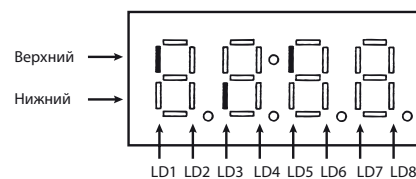

Например, режим 3-минутной задержки запуска (позиция № 14)

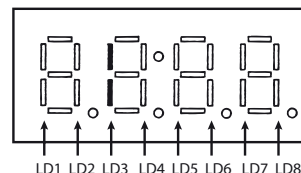

## 9.2-1-2 Начальная индикация светодиодного индикатора

С момента включения электропитания и до завершения начальных настроек на диагностическом индикаторе будет отображаться следующая информация. (Будет отображаться циклично в порядке с № 1 по № 4.)

№	Наименование	Отображение	Примечание
1	Версия программного обеспечения		(0103): Версия 1.03
2	Тип хладагента		(410): R410A
3	Модель блока и производительность		(H-20): Охлаждение/обогрев 20 л.с. В течение нескольких первых минут после включения питания отображается производительность каждого наружного блока, а немного позже, суммарная производительность.
4	Адрес M-NET		(51): Адрес 51

После завершения начальных настроек, информация по этим позициям может быть проверена с помощью установки переключателя в положение соответствующее №517 в таблице отображения светодиодного индикатора.

**Примечание.**

При наличии неисправности в проводах между платой управления и платой M-NET или если одна из этих плат неисправна, на индикаторе будет отображаться информация только по позиции №1 «Версия программного обеспечения».

## 9.2-1-3 Функция памяти времени

В программном обеспечении наружного блока есть функция простейших часов. Время устанавливается и синхронизируется системным контроллером, например, AG-150A, после этого наружный блок отсчитывает временные интервалы с помощью внутреннего таймера. Если определяется ошибка (включая предварительную ошибку), данные истории ошибки (код ошибки) и время ее определения сохраняются в памяти микропроцессора. Данная информация и текущее время могут быть отображены с помощью диагностического индикатора.

## Примечания:

- 1) Время, отображаемое на диагностическом индикаторе, является ориентировочным.
- 2) Дата и время установлены по умолчанию на «00». Если системный контроллер, устанавливающий и синхронизирующий время, например AG-150, не подключен, будет отображаться время и дни, прошедшие с момента первого включения электропитания. Если системный контроллер задает начальное значение времени и дату, то дальнейший отсчет начинается с него.
- 3) Когда выключено питание внутреннего блока, время не обновляется. Если питание выключается, а затем включается вновь, отсчет времени возобновляется с момента до отключения питания. Таким образом будет отображаться время отличное от фактического. (Также в случае сбоя питания.)  
Системный контроллер, например AG-150, синхронизирует время один раз в день. Поэтому, если в систему подключен системный контроллер, то время будет точно соответствовать фактическому только после получения данных от системного контроллера. (Данные об ошибке сохраненные в памяти до получения данных от системного контроллера не будут обновляться.)

## 1. Считывание данных времени:

## 1) Индикация времени

Пример: 9 часов 12 минут.

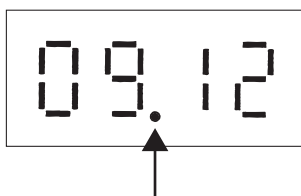

Точка (•) не отображается, если данные времени отклоняются из-за сбоя питания или если не подключен системный контроллер устанавливающий время.

## 2) Индикация даты

- Системный контроллер устанавливающий время подключен в систему

Пример: 10 мая 2003 года

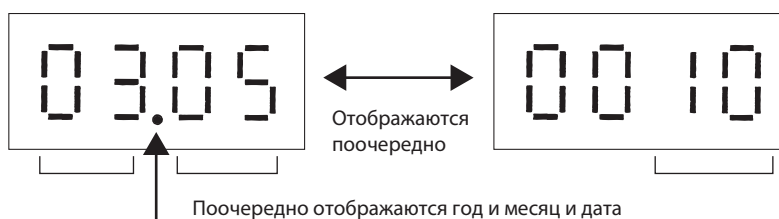

Точка (•) появляется между индикацией года и месяца.  
При индикации даты точка не появляется.

- Системный контроллер устанавливающий время не подключен в систему

Пример: 52 дня после включения электропитания.



Точка (•) появляется между индикацией года и месяца.  
При индикации даты точка не появляется.

9.2-2 Таблица состояния LED индикаторов

Текущие параметры		Описание	Индикация на дисплее LED										Блок (A, B) (*1)		Примечание
No.	SW4 (при SW6-10 в положении Выкл)		LD1	LD2	LD3	LD4	LD5	LD6	LD7	LD8	OC	OS			
0	1234567890 0000000000	Индикация управляющих сигналов 1 Отображение проверки (ошибки) 1. Ошибка OC/OS.	Компрессор включен				72C				Процессор включен		A	A	
1	1000000000	Отображение проверки (ошибки) 2. Ошибка OC/OS.											A	A	Отображается последняя предупредительная ошибка. Если предупредительная ошибка не обнаружена, то отображается «----».
2	0100000000	Отображение проверки (ошибки) 3. (Включая внутренние блоки и ВС-контроллер)											B	B	Если предупредительная ошибка не обнаружена, то отображается «----».
3	1100000000	Индикация управляющих сигналов 2 Сверху Снизу	2154a	SV10	CH11		SV1a				SV11		A	A	
4	0010000000	Индикация управляющих сигналов 3 Сверху Снизу	SV4a	SV4b	SV4c		SV4d			SV9			A	A	
7	1110000000	Специальный режим	Повторная операция	Аварийный режим							Ошибка связи: режим задержки повторного запуска 3 минуты		B	B	
9	1001000000	Ограничение производительности (интерфейс)					0000 ~ 9999						B	B	Если ограничение не задано, то отображается «----» (%).
10	0101000000	Ограничение производительности (внешний контакт)					0000 ~ 9999						B	B	Если ограничение не задано, то отображается «----» (%).

\*1. A: состояние OC (основного модуля наружного агрегата) или OS (дополнительного модуля наружного агрегата) отображается по отдельности.  
B: Отображается состояние всей холодильной системы.

Текущие параметры		Описание	Индикация на дисплее LED								Блок (A, B) (*1)		Примечание
No.	SW4 (при SW6-10 в положении Выкл)		LD1	LD2	LD3	LD4	LD5	LD6	LD7	LD8	OC	OS	
11	1101000000	Внешние управляющие сигналы	Ограничение производительности	Ночной режим (приоритет производительности)	Датчик снега	Фиксация режима охлаждения внешним контактом	Фиксация режима обогрева внешним контактом				A	A	
12	0011000000	Внешние управляющие сигналы							Ночной режим (приоритет тишины)	A	A		
13	1011000000												
14	0111000000	Рабочее состояние наружного блока	Работа ВС-контроллера	Режим разогрева	3-х минутная задержка перед перезапуском	Компрессор включен	Предварительная ошибка	Ошибка	3-х минутная задержка перед перезапуском	Предварительная ошибка низкого давления	A	A	
15	1111000000	Идентификация OC/OS									A	A	
16	0000100000	Проверка внутреннего блока	Сверху	Блок № 1	Блок № 2	Блок № 3	Блок № 4	Блок № 5	Блок № 6	Блок № 7	Блок № 8	B	Включается индикатор, относящийся к неисправному блоку. Индикатор выключается, когда неисправность устранена. Каждому последующему случаю неисправности блока будет последовательно присвоен номер, начиная с 1.
17	1000100000		Снизу	Блок № 9	Блок № 10	Блок № 11	Блок № 12	Блок № 13	Блок № 14	Блок № 15	Блок № 16		
18	0100100000		Сверху	Блок № 17	Блок № 18	Блок № 19	Блок № 20	Блок № 21	Блок № 22	Блок № 23	Блок № 24		
			Снизу	Блок № 25	Блок № 26	Блок № 27	Блок № 28	Блок № 29	Блок № 30	Блок № 31	Блок № 32		
			Сверху	Блок № 33	Блок № 34	Блок № 35	Блок № 36	Блок № 37	Блок № 38	Блок № 39	Блок № 40		
19	1100100000	Сверху	Блок № 41	Блок № 42	Блок № 43	Блок № 44	Блок № 45	Блок № 46	Блок № 47	Блок № 48			
20	0010100000	Сверху	Блок № 1	Блок № 2	Блок № 3	Блок № 4	Блок № 5	Блок № 6	Блок № 7	Блок № 8	B	Включается во время охлаждения. Мигает во время обогрева. Выключается во время останова блока или в режиме вентиляции.	
21	1010100000	Снизу	Блок № 9	Блок № 10	Блок № 11	Блок № 12	Блок № 13	Блок № 14	Блок № 15	Блок № 16			
		Сверху	Блок № 17	Блок № 18	Блок № 19	Блок № 20	Блок № 21	Блок № 22	Блок № 23	Блок № 24			
		Снизу	Блок № 25	Блок № 26	Блок № 27	Блок № 28	Блок № 29	Блок № 30	Блок № 31	Блок № 32			
22	0110100000	Сверху	Блок № 33	Блок № 34	Блок № 35	Блок № 36	Блок № 37	Блок № 38	Блок № 39	Блок № 40			
23	1110100000	Сверху	Блок № 41	Блок № 42	Блок № 43	Блок № 44	Блок № 45	Блок № 46	Блок № 47	Блок № 48			

\* 1. A: состояние OC (основного модуля наружного агрегата) или OS (дополнительного модуля наружного агрегата) отображается по отдельности.

B: Отображается состояние всей холодильной системы.



## Текущие параметры

№.	SW4 (при SW6-10 в положении Выкл)	Описание	Индикация на дисплее LED										Блок (A, B) (*1)		Примечание
			LD1	LD2	LD3	LD4	LD5	LD6	LD7	LD8	OC	OS			
24	1234567890	Сверху	Блок № 1	Блок № 2	Блок № 3	Блок № 4	Блок № 5	Блок № 6	Блок № 7	Блок № 8	B	OS	Метка включена, когда термостат включен. Метка выключена, когда термостат выключен.		
		Снизу	Блок № 9	Блок № 10	Блок № 11	Блок № 12	Блок № 13	Блок № 14	Блок № 15	Блок № 16					
25	1001100000	Сверху	Блок № 17	Блок № 18	Блок № 19	Блок № 20	Блок № 21	Блок № 22	Блок № 23	Блок № 24	B	OS	Метка включена, когда термостат включен. Метка выключена, когда термостат выключен.		
		Снизу	Блок № 25	Блок № 26	Блок № 27	Блок № 28	Блок № 29	Блок № 30	Блок № 31	Блок № 32					
26	0101100000	Сверху	Блок № 33	Блок № 34	Блок № 35	Блок № 36	Блок № 37	Блок № 38	Блок № 39	Блок № 40	B	OS	Метка включена, когда термостат включен. Метка выключена, когда термостат выключен.		
		Снизу	Блок № 41	Блок № 42	Блок № 43	Блок № 44	Блок № 45	Блок № 46	Блок № 47	Блок № 48					
27	1101100000	Сверху	Блок № 49	Блок № 50	Блок № 51	Блок № 52	Блок № 53	Блок № 54	Блок № 55	Блок № 56	B	OS	Метка включена, когда термостат включен. Метка выключена, когда термостат выключен.		
		Снизу	Блок № 57	Блок № 58	Блок № 59	Блок № 60	Блок № 61	Блок № 62	Блок № 63	Блок № 64					
37	1010010000	Режим работы внешнего ВС-контроллера	Только охлаждение Вкл	Только охлаждение Выкл	Только обогрев Вкл	Только обогрев Выкл	Смешанный режим Вкл	Смешанный режим Выкл	Смешанный режим Вкл	Смешанный режим Выкл	Вентиляция	Остановка			
39	1110010000	Режим работы наружного блока	Безопасная остановка	Ожидание	Охлаждение	Неисправность	По графику	Преимущественно охлаждение	Обогрев	Преимущественно обогрев			A	A	
42	0101010000	Режим управления наружного блока	Остановка	Термостат выключен	Неисправность	По графику	Первоначальный запуск	Оттаивание	Выравнивание масла	Сбор масла при низкой частоте вращения			A	A	
43	1101010000	Режим разогрева	Режим разогрева	Сбор хладагента	Неисправность	По графику	Первоначальный запуск	Непрерывный обогрев 1	Непрерывный обогрев 2				A	A	
45	1011010000	ТН4						-99,9 ~ 999,9					A	A	Единица измерения (°C).
46	0111010000	ТН3						-99,9 ~ 999,9					A	A	
47	1111010000	ТН7						-99,9 ~ 999,9					A	A	
48	0000110000	ТН6						-99,9 ~ 999,9					A	A	
50	0100110000	ТН5						-99,9 ~ 999,9					A	A	
54	0110110000	ТН9						-99,9 ~ 999,9					A	A	
56	0001110000	ТНН51						-99,9 ~ 999,9					A	A	Единица измерения (°C).
58	0101110000	Показания датчика высокого давления						-99,9 ~ 999,9					A	A	Единица измерения (кгс/см²).
59	1101110000	Показания датчика низкого давления						-99,9 ~ 999,9					A	A	
62	0111110000	ТН12						-99,9 ~ 999,9					A	A	Единица измерения (°C).
63	1111110000	ТН11						-99,9 ~ 999,9					A	A	

\*1. A: состояние ОС (основного модуля наружного агрегата) или OS (дополнительного модуля наружного агрегата) отображается по отдельности.  
B: Отображается состояние всей холодильной системы.

№.	SW4 (при SW6-10 в положении Выкл)	Описание	Индикация на дисплее LED								Блок (А, В) (*1)		Примечание		
			LD1	LD2	LD3	LD4	LD5	LD6	LD7	LD8	OC	OS			
78	0111001000	Σ Qj							0000 ~ 9999					В	
79	1111001000	Σ Qjс							0000 ~ 9999					В	
80	0000101000	Σ Qjh							0000 ~ 9999					В	
81	1000101000	Целевая температура конденсации Tc							-99,9 ~ 999,9					В	Единица измерения (°C).
82	0100101000	Целевая температура испарения Te							-99,9 ~ 999,9					В	
83	1100101000	Tc							-99,9 ~ 999,9					А	А
84	0010101000	Te							-99,9 ~ 999,9					А	А
86	0110101000	Суммарная частота (OC+OS)							0000 ~ 9999					В	Единица измерения (Гц).
87	1110101000	Суммарная частота каждого блока							0000 ~ 9999					А	А
88	0001101000	Частота компрессора							0000 ~ 9999					А	А
91	1101101000	Рабочая частота компрессора							0000 ~ 9999					А	Единица измерения (Об/сек). Выходная частота инвертора компрессора зависит от типа компрессора и кратна целым множителям (X1, X2 и т.д.) рабочей частоты компрессора.
92	0011101000	Количество ошибок возникших во время работы обогрева картера компрессора.							0000 ~ 9999					А	Количество ошибок инвертора возникших во время работы обогрева картера компрессора.
93	1011101000	Сумма АК (OC+OS)							0000 ~ 9999					В	
94	0111101000	АК							0000 ~ 9999					А	А
95	1111101000	Вентилятор 1							0000 ~ 9999					А	Выходная частота вентилятора (%).
96	0000011000	Выходная частота инвертора вентилятор 1							0000 ~ 9999					А	Об/мин.
97	1000011000	Вентилятор 2							0000 ~ 9999					А	Выходная частота вентилятора (%).
98	0100011000	Выходная частота инвертора вентилятор 2							0000 ~ 9999					А	Об/мин.
101	1010011000	LEV5a							0000 ~ 9999					А	А

\*1. А: состояние ОС (основное модуля наружного агрегата) или OS (дополнительного модуля наружного агрегата) отображается по отдельности.  
В: Отображается состояние всей холодильной системы.

Текущие параметры

№.	SW4 (при SW6-10 в положении Выкл)	Описание	Индикация на дисплее LED								Блок (A, B) (*1)		Примечание	
			LD1	LD2	LD3	LD4	LD5	LD6	LD7	LD8	OC	OS		
107	1234567890	LEV5b	0000 ~ 9999								A	A		
108	0011011000	Рабочий ток компрессора (пост. ток)	00.0 ~ 9999								A	A	Пиковое значение (A).	
111	1111011000	Напряжение шины компрес.	00.0 ~ 9999								A	A	Единица измерения (B).	
116	0010111000	Количество раз перехода блока в режим устранения «влажного хода».	0000 ~ 9999								B			
117	1010111000	Время работы компрессора. Верхние 4 цифры.	0000 ~ 9999								A	A	Единица измерения (час).	
118	0110111000	Время работы компрессора. Нижние 4 цифры.	0000 ~ 9999								A	A		
121	1001111000	Защитный режим работы	Ненормальное повышение давления	Падение высокого давления	Падение низкого давления	Ненормальное повышение Td	Высокое давление во время оттаивания	Повышение температуры блока управления				A	A	Включен в течение 90 секунд после завершения защитного режима работы.
123	1101111000	Количество пусков и остановок компрессора. Верхние 4 цифры.	0000 ~ 9999								A	A	Подсчет при пуске. Единица измерения (раз).	
124	0011111000	Количество пусков и остановок компрессора. Нижние 4 цифры.	0000 ~ 9999								A	A		
129	1000000100	Интегрированное время работы компрессора. (Для ротации работы.)	0000 ~ 9999								B		Единица измерения (час).	

\*1. A: состояние OC (основного модуля наружного агрегата) или OS (дополнительного модуля наружного агрегата) отображается по отдельности.  
 B: Отображается состояние всей холодильной системы.



Текущие параметры

№.	SW4 (при SW6-10 в положении Выкл)	Описание	Индикация на дисплее LED								Блок (A, B) (*1)		Примечание				
			LD1	LD2	LD3	LD4	LD5	LD6	LD7	LD8	OC	OS					
150	1234567890	Главный ВС-контроллер: TH12								-99,9 ~ 999,9					B		
151	1110100100	Главный ВС-контроллер: TH15								-99,9 ~ 999,9					B		
152	0001100100	Главный ВС-контроллер: TH16								-99,9 ~ 999,9					B		
153	1001100100	Главный ВС-контроллер: 63HS1								-99,9 ~ 999,9					B		
154	0101100100	Главный ВС-контроллер: 63HS3								-99,9 ~ 999,9					B		
155	1101100100	Главный ВС-контроллер: SCT1								-99,9 ~ 999,9					B		
156	0011100100	Главный ВС-контроллер: SH12								-99,9 ~ 999,9					B		
157	1011100100	Главный ВС-контроллер: SH13								-99,9 ~ 999,9					B		
158	0111100100	Главный ВС-контроллер: SCT6								-99,9 ~ 999,9					B		
159	1111100100	Главный ВС-контроллер: LEV1								0000 ~ 2000					B		Кол-во импульсов открытия LEV1. (2000: полностью открыт.)
160	0000010100	Главный ВС-контроллер: LEV3								0000 ~ 2000					B		Кол-во импульсов открытия LEV3. (2000: полностью открыт.)
161	1000010100	Дополнительный ВС-контроллер 1: TH12								-99,9 ~ 999,9					B		
162	0100010100	Дополнительный ВС-контроллер 1: TH15								-99,9 ~ 999,9					B		
163	1100010100	Дополнительный ВС-контроллер 1: LEV3								0000 ~ 2000					B		Кол-во импульсов открытия LEV3. (2000: полностью открыт.)
164	0010010100	Дополнительный ВС-контроллер 2: TH12								-99,9 ~ 999,9					B		
165	1010010100	Дополнительный ВС-контроллер 2: TH15								-99,9 ~ 999,9					B		
166	0110010100	Дополнительный ВС-контроллер 2: LEV3								0000 ~ 2000					B		Кол-во импульсов открытия LEV3a. (2000: полностью открыт.)
167	1110010100	Главный ВС-контроллер: LEV2								0000 ~ 2000					B		Кол-во импульсов открытия LEV2. (2000: полностью открыт.)

\*1. А: состояние ОС (основного модуля наружного агрегата) или OS (дополнительного модуля наружного агрегата) отображается по отдельности.  
 В: Отображается состояние всей холодильной системы.

Текущие параметры

№.	SW4 (при SW6-10 в положении Выкл)	Описание	Индикация на дисплее LED										Блок (A, B) (*1)		Примечание	
			LD1	LD2	LD3	LD4	LD5	LD6	LD7	LD8	OC	OS				
178	0100110100	История ошибок 1				0000 ~ 9999								B		Адрес блока и коды ошибок выделены. Если ошибки не обнаружены, на дисплее появится «----». Информация о предвзвешенной ошибке блока OS не отображается на ОС. На блоке OS не отображается информация о предвзвешенной ошибке блока OS, ни информация об ошибке блока OS.
179	1100110100	Детализированный код ошибки инвертора				Детализированный код ошибки инвертора (0001-0120)								A		
180	0010110100	История ошибок 2				0000 ~ 9999								B		
181	1010110100	Детализированный код ошибки инвертора				Детализированный код ошибки инвертора (0001-0120)								A		
182	0110110100	История ошибок 3				0000 ~ 9999								B		
183	1110110100	Детализированный код ошибки инвертора				Детализированный код ошибки инвертора (0001-0120)								A		
184	0001110100	История ошибок 4				0000 ~ 9999								B		
185	1001110100	Детализированный код ошибки инвертора				Детализированный код ошибки инвертора (0001-0120)								A		
186	0101110100	История ошибок 5				0000 ~ 9999								B		
187	1101110100	Детализированный код ошибки инвертора				Детализированный код ошибки инвертора (0001-0120)								A		
188	0011110100	История ошибок 6				0000 ~ 9999								B		
189	1011110100	Детализированный код ошибки инвертора				Детализированный код ошибки инвертора (0001-0120)								A		
190	0111110100	История ошибок 7				0000 ~ 9999								B		
191	1111110100	Детализированный код ошибки инвертора				Детализированный код ошибки инвертора (0001-0120)								A		
192	0000001100	История ошибок 8				0000 ~ 9999								B		
193	1000001100	Детализированный код ошибки инвертора				Детализированный код ошибки инвертора (0001-0120)								A		
194	0100001100	История ошибок 9				0000 ~ 9999								B		
195	1100001100	Детализированный код ошибки инвертора				Детализированный код ошибки инвертора (0001-0120)								A		
196	0010001100	История ошибок 10				0000 ~ 9999								B		
197	1010001100	Детализированный код ошибки инвертора				Детализированный код ошибки инвертора (0001-0120)								A		
198	0110001100	История ошибок инвертора. (На момент последнего резервного копирования до ошибки.)				0000 ~ 9999								B		
199	1110001100	Детализированный код ошибки инвертора				Детализированный код ошибки инвертора (0001-0120)								A		

\*1: A: состояние ОС (основного модуля наружного агрегата) или OS (дополнительного модуля наружного агрегата) отображается по отдельности.  
B: Отображается состояние всей холодильной системы.

Параметры перед ошибкой

№.	SW4 (при SW6-10 в положении Выкл) 1234567890	Описание	Индикация на дисплее LED								Блок (A, B) (*1)		Примечание			
			LD1	LD2	LD3	LD4	LD5	LD6	LD7	LD8	OC	OS				
201	1001001100	Рабочее состояние наружного блока	Управляющий сигнал ВС-контроллера	Режим разогрева	3-х минутная задержка перед перезапуском	Компрессор включен	Предварительная ошибка	Ошибка	3-х минутная задержка перед перезапуском после сбоя питания	Предварительная ошибка низкого давления	A	A				
202	0101001100	Определение ОС/OS	ОС/OS													
203	1101001100	Режим работы ВС-контроллера	Только охлаждение Выкл	Только обогрев Выкл	Только обогрев Вкл	Только обогрев Выкл	Смешанный режим Вкл	Смешанный режим Выкл	Вентиляция	Остановка	A	A				
205	1011001100	Режим работы наружного блока	Безопасная остановка	Ожидание	Охлаждение	В основном охлаждение	Обогрев	В основном обогрев			A	A				
208	0000101100	Режим управления наружного блока	Остановка	Термостат выключен	Неисправность	По графику	Первоначальный запуск	Оттаивание	Выравнивание масла	Сбор масла при низкой частоте вращения	A	A				
209	1000101100		Сбор хладагента				Непрерывный обогрев 2	Непрерывный обогрев 1			A	A				
211	1100101100	Индикация управляющих сигналов 1	Компрессор включен				72C		ОС	Всегда включен	A	A				
212	0010101100	Сверху	2154a	SV10	CH11		SV1a			SV11	A	A				
		Снизу			2154b	SV5b					A	A				
213	1010101100	Сверху	SV4a	SV4b	SV4c			SV4d	SV9	Включен при подаче питания к внутренним блокам.	A	A				
		Снизу			SV7						A	A				
216	0001101100	TH4	-99,9 ~ 999,9											A	A	Единица измерения °C.
217	1001101100	TH3	-99,9 ~ 999,9											A	A	
218	0101101100	TH7	-99,9 ~ 999,9											A	A	
219	1101101100	TH6	-99,9 ~ 999,9											A	A	
221	1011101100	TH5	-99,9 ~ 999,9											A	A	
225	1000011100	TH9	-99,9 ~ 999,9											A	A	Единица измерения °C.
227	1100011100	THH51	-99,9 ~ 999,9											A	A	Единица измерения °C.

\*1. A: состояние ОС (основного модуля наружного агрегата) или OS (дополнительного модуля наружного агрегата) отображается по отдельности.  
B: Отображается состояние всей холодильной системы.

**Параметры перед ошибкой**

No.	SW4 (при SW6-10 в положении Выкл)	SW4 (при SW6-10 в положении Выкл) 1234567890	Описание	Индикация на Дисплее LED								Блок (А, В) (*1)		Примечание			
				LD1	LD2	LD3	LD4	LD5	LD6	LD7	LD8	OC	OS				
229	1010011100	1010011100	Показания датчика высокого давления														Единица измерения (кгс/см <sup>2</sup> ).
230	0110011100	0110011100	Показания датчика низкого давления														
233	0101011100	0101011100	TH12														Единица измерения (°C).
234	0101011100	0101011100	TH11														
249	1001111100	1001111100	Σ Qj														
250	0101111100	0101111100	Σ Qjc														
251	1101111100	1101111100	Σ Qjh														
252	0011111100	0011111100	Целевая температура конденсации Tc														Единица измерения (°C).
253	1011111100	1011111100	Целевая температура испарения Te														
254	0111111100	0111111100	Tc														Единица измерения (°C).
255	1111111100	1111111100	Te														
257	1000000010	1000000010	Суммарная частота (OC+OS)														Единица измерения (Гц).
258	0100000010	0100000010	Суммарная частота каждого блока														
259	1100000010	1100000010	Частота компрессора														
264	0001000010	0001000010	Сумма АК (OC+OS)														
265	1001000010	1001000010	АК														
266	0101000010	0101000010	Вентилятор 1														Выходная частота инвертора вентилятора (%).
267	1101000010	1101000010	Выходная частота инвертора вентилятор 1														Об/мин.
268	0011000010	0011000010	Вентилятор 2														Выходная частота инвертора вентилятора (%).
269	1011000010	1011000010	Выходная частота инвертора вентилятор 2														Об/мин.
272	0000100010	0000100010	LEV5a														
278	0110100010	0110100010	LEV5b														
279	1110100010	1110100010	Рабочий ток компрессора (пост. ток)														Пиковое значение (А)

\*1. А: состояние ОС (основного модуля наружного агрегата) или OS (дополнительного модуля наружного агрегата) отображается по отдельности.  
В: Отображается состояние всей холодильной системы.



**Параметры перед ошибкой**

№.	SW4 (при SW6-10 в положении Выкл) 1234567890	Описание	Индикация на дисплее LED								Блок (A, B) (*1)		Примечание
			LD1	LD2	LD3	LD4	LD5	LD6	LD7	LD8	OC	OS	
282	0101100010	Напряжение шины компрес.	00,0 ~ 999,9								A	A	Единица измерения (В).
288	0000010010	Время работы компрессора. Верхние 4 цифры.	0000 ~ 9999								A	A	Единица измерения (час).
289	1000010010	Время работы компрессора. Нижние 4 цифры.	0000 ~ 9999								A	A	
294	0110010010	Количество пусков и остановок компрессора. Верхние 4 цифры.	0000 ~ 9999								A	A	Подсчет при пуске. Единица измерения (раз).
295	1110010010	Количество пусков и остановок компрессора. Нижние 4 цифры.	0000 ~ 9999								A	A	
300	0011010010	Интегрированное время работы компрессора. (Для ротации работы.)	0000 ~ 9999								B		Единица измерения (час).

\*1. A: состояние ОС (основного модуля наружного агрегата) или OS (дополнительного модуля наружного агрегата) отображается по отдельности.

B: Отображается состояние всей холодильной системы.

**Параметры перед ошибкой**

№.	SW4 (при SW6-10 в положении Выкл)	Описание	Индикация на дисплее LED								Блок (A, B) (*1)		Примечание			
			LD1	LD2	LD3	LD4	LD5	LD6	LD7	LD8	OC	OS				
301	1234567890	Блок питания														
302	0111010010	Пусковой блок														
320	0000001010	Главный ВС-контроллер: TH11														
321	1000001010	Главный ВС-контроллер: TH12														
322	0100001010	Главный ВС-контроллер: TH15														
323	1100001010	Главный ВС-контроллер: TH16														
324	0010001010	Главный ВС-контроллер: PS1														
325	1010001010	Главный ВС-контроллер: PS3														
330	0101001010	Главный ВС-контроллер: LEV1														
331	1101001010	Главный ВС-контроллер: LEV3														
332	0011001010	Дополнительный ВС-контроллер 1: TH12														
333	1011001010	Дополнительный ВС-контроллер 1: TH15														
334	0111001010	Дополнительный ВС-контроллер 1: LEV3														
335	1111001010	Дополнительный ВС-контроллер 2: TH12														
336	0000101010	Дополнительный ВС-контроллер 2: TH15														
337	1000101010	Дополнительный ВС-контроллер 2: LEV3														
338	0100101010	Главный ВС-контроллер: LEV2														

\*1. A: состояние ОС (основного модуля наружного агрегата) или OS (дополнительного модуля наружного агрегата) отображается по отдельности.  
 B: Отображается состояние всей холодильной системы.

Параметры внутренних блоков системы

№.	SW4 (при SW6-10 в положении Выкл) 1234567890	Описание	Индикация на дисплее LED								Блок (A, B) (*1)		Примечание		
			LD1	LD2	LD3	LD4	LD5	LD6	LD7	LD8	OC	OS			
351	11111010	IC1 адрес/код производительности		0000 ~ 9999											Отображается поочередно каждые 5 секунд.
352	00000110	IC2 адрес/код производительности		0000 ~ 9999											
353	10000110	IC3 адрес/код производительности		0000 ~ 9999											
354	01000110	IC4 адрес/код производительности		0000 ~ 9999											
355	11000110	IC5 адрес/код производительности		0000 ~ 9999											
356	00100110	IC6 адрес/код производительности		0000 ~ 9999											
357	10100110	IC7 адрес/код производительности		0000 ~ 9999											
358	01100110	IC8 адрес/код производительности		0000 ~ 9999											
359	11100110	IC9 адрес/код производительности		0000 ~ 9999											
360	00010110	IC10 адрес/код производительности		0000 ~ 9999											
361	10010110	IC11 адрес/код производительности		0000 ~ 9999											
362	01010110	IC12 адрес/код производительности		0000 ~ 9999											
363	11010110	IC13 адрес/код производительности		0000 ~ 9999											
364	00110110	IC14 адрес/код производительности		0000 ~ 9999											
365	10110110	IC15 адрес/код производительности		0000 ~ 9999											
366	01110110	IC16 адрес/код производительности		0000 ~ 9999											
367	11110110	IC17 адрес/код производительности		0000 ~ 9999											

\*1. A: состояние ОС (основного модуля наружного агрегата) или OS (дополнительного модуля наружного агрегата) отображается по отдельности.

B: Отображается состояние всей холодильной системы.

Параметры внутренних блоков системы

No.	SW4 (при SW6-10 в положении Выкл) 1234567890	Описание	Индикация на дисплее LED								Блок (A, B) (*1)		Примечание				
			LD1	LD2	LD3	LD4	LD5	LD6	LD7	LD8	OC	OS					
368	0000111010	IC18 адрес/код производительности		0000 ~ 9999													
369	1000111010	IC19 адрес/код производительности		0000 ~ 9999													
370	0100111010	IC20 адрес/код производительности		0000 ~ 9999													
371	1100111010	IC21 адрес/код производительности		0000 ~ 9999													
372	0010111010	IC22 адрес/код производительности		0000 ~ 9999													
373	1010111010	IC23 адрес/код производительности		0000 ~ 9999													
374	0110111010	IC24 адрес/код производительности		0000 ~ 9999													
375	1110111010	IC25 адрес/код производительности		0000 ~ 9999													
376	0001111010	IC26 адрес/код производительности		0000 ~ 9999													
377	1001111010	IC27 адрес/код производительности		0000 ~ 9999													
378	0101111010	IC28 адрес/код производительности		0000 ~ 9999													
379	1101111010	IC29 адрес/код производительности		0000 ~ 9999													
380	0011111010	IC30 адрес/код производительности		0000 ~ 9999													
381	1011111010	IC31 адрес/код производительности		0000 ~ 9999													
382	0111111010	IC32 адрес/код производительности		0000 ~ 9999													
383	1111111010	IC33 адрес/код производительности		0000 ~ 9999													
384	000000110	IC34 адрес/код производительности		0000 ~ 9999													
385	100000110	IC35 адрес/код производительности		0000 ~ 9999													
386	010000110	IC36 адрес/код производительности		0000 ~ 9999													
387	110000110	IC37 адрес/код производительности		0000 ~ 9999													
388	001000110	IC38 адрес/код производительности		0000 ~ 9999													
389	101000110	IC39 адрес/код производительности		0000 ~ 9999													
390	011000110	IC40 адрес/код производительности		0000 ~ 9999													
391	111000110	IC41 адрес/код производительности		0000 ~ 9999													
392	000100110	IC42 адрес/код производительности		0000 ~ 9999													
393	100100110	IC43 адрес/код производительности		0000 ~ 9999													
394	010100110	IC44 адрес/код производительности		0000 ~ 9999													
395	110100110	IC45 адрес/код производительности		0000 ~ 9999													

Отображается поочередно каждые 5 секунд.

\*1. A: состояние модуля наружного агрегата) или OS (дополнительного модуля наружного агрегата) отображается по отдельности.  
B: Отображается состояние всей холодильной системы.

### Параметры внутренних блоков системы

№.	SW4 (при SW6-10 в положении Выкл) 1234567890	Описание	Индикация на дисплее LED								Блок (A, B) (*1)		Примечание	
			LD1	LD2	LD3	LD4	LD5	LD6	LD7	LD8	OC	OS		
396	0011000110	IC46 адрес/код производительности	0000 ~ 9999							0000 ~ 9999				Отображается поочередно каждые 5 секунд.
397	1011000110	IC47 адрес/код производительности	0000 ~ 9999							0000 ~ 9999				
398	0111000110	IC48 адрес/код производительности	0000 ~ 9999							0000 ~ 9999				
399	1111000110	IC49 адрес/код производительности	0000 ~ 9999							0000 ~ 9999				
400	0000100110	IC50 адрес/код производительности	0000 ~ 9999							0000 ~ 9999				
408	0001100110	Темп. воздуха на входе блока IC1	-99,9 ~ 999,9											
409	1001100110	Темп. воздуха на входе блока IC2	-99,9 ~ 999,9											
410	0101100110	Темп. воздуха на входе блока IC3	-99,9 ~ 999,9											
411	1101100110	Темп. воздуха на входе блока IC4	-99,9 ~ 999,9											

\*1. A: состояние ОС (основного модуля наружного агрегата) или OS (дополнительного модуля наружного агрегата) отображается по отдельности.  
B: Отображается состояние всей холодильной системы.

**Параметры внутренних блоков системы**

No.	SW4 (при SW6-10 в положении Выкл) 1234567890	Описание	Индикация на дисплее LED								Блок (A, B) (*1)		Примечание		
			LD1	LD2	LD3	LD4	LD5	LD6	LD7	LD8	OC	OS			
412	0011100110	Темп. воздуха на входе блока IC5												B	Единица измерения (°C).
413	1011100110	Темп. воздуха на входе блока IC6													
414	0111100110	Темп. воздуха на входе блока IC7													
415	1111100110	Темп. воздуха на входе блока IC8													
416	0000010110	Темп. воздуха на входе блока IC9													
417	1000010110	Темп. воздуха на входе блока IC10													
418	0100010110	Темп. воздуха на входе блока IC11													
419	1100010110	Темп. воздуха на входе блока IC12													
420	0010010110	Темп. воздуха на входе блока IC13													
421	1010010110	Темп. воздуха на входе блока IC14													
422	0110010110	Темп. воздуха на входе блока IC15													
423	1110010110	Темп. воздуха на входе блока IC16													
424	0001010110	Темп. воздуха на входе блока IC17													
425	1001010110	Темп. воздуха на входе блока IC18													
426	0101010110	Темп. воздуха на входе блока IC19													
427	1101010110	Темп. воздуха на входе блока IC20													
428	0011010110	Темп. воздуха на входе блока IC21													
429	1011010110	Темп. воздуха на входе блока IC22													
430	0111010110	Темп. воздуха на входе блока IC23													
431	1111010110	Темп. воздуха на входе блока IC24													
432	0000110110	Темп. воздуха на входе блока IC25													
433	1000110110	Темп. воздуха на входе блока IC26													
434	0100110110	Темп. воздуха на входе блока IC27													
435	1100110110	Темп. воздуха на входе блока IC28													

\*1. A: состояние модуля наружного агрегата) или OS (дополнительного модуля наружного агрегата) отображается по отдельности.

B: Отображается состояние всей холодильной системы.

### Параметры внутренних блоков системы

No.	SW4 (при SW6-10 в положении Выкл)	Описание	Индикация на дисплее LED								Блок (A, B) (*1)		Примечание	
			LD1	LD2	LD3	LD4	LD5	LD6	LD7	LD8	OC	OS		
436	1234567890	Темп. воздуха на входе блока IC29												
437	0010110110	Темп. воздуха на входе блока IC30												
438	1010110110	Темп. воздуха на входе блока IC31												
439	0110110110	Темп. воздуха на входе блока IC32												
440	1110110110	Темп. воздуха на входе блока IC33												
441	0001110110	Темп. воздуха на входе блока IC34												
442	1001110110	Темп. воздуха на входе блока IC35												
443	0101110110	Темп. воздуха на входе блока IC36												
444	1101110110	Темп. воздуха на входе блока IC37												
445	0011110110	Темп. воздуха на входе блока IC38												
446	1011110110	Темп. воздуха на входе блока IC39												
447	0111110110	Темп. воздуха на входе блока IC40												
448	1111110110	Темп. воздуха на входе блока IC41												
449	000001110	Темп. воздуха на входе блока IC42												
450	100001110	Темп. воздуха на входе блока IC43												
451	010001110	Темп. воздуха на входе блока IC44												
452	110001110	Темп. воздуха на входе блока IC45												
453	001000110	Темп. воздуха на входе блока IC46												
454	101000110	Темп. воздуха на входе блока IC47												
455	011000110	Темп. воздуха на входе блока IC48												
456	111000110	Темп. воздуха на входе блока IC49												
457	000100110	Темп. воздуха на входе блока IC50												
458	100100110	Темп. жидкостной трубы блока IC1												
459	010100110	Темп. жидкостной трубы блока IC2												
460	110100110	Темп. жидкостной трубы блока IC3												
461	001100110	Темп. жидкостной трубы блока IC4												
462	101100110	Темп. жидкостной трубы блока IC5												
463	011100110	Темп. жидкостной трубы блока IC6												

\*1. A: состояние ОС (основного модуля наружного агрегата) или OS (дополнительного модуля наружного агрегата) отображается по отдельности.  
 B: Отображается состояние всей холодильной системы.

**Параметры внутренних блоков системы**

No.	SW4 (при SW6-10 в положении Выкл)	Описание	Индикация на дисплее LED								Блок (A, B) (*1)		Примечание		
			LD1	LD2	LD3	LD4	LD5	LD6	LD7	LD8	OC	OS			
464	0000101110	Темп. жидкостной трубы блока IC7								-99,9 ~ 999,9				B	Единица измерения (°C).
465	1000101110	Темп. жидкостной трубы блока IC8								-99,9 ~ 999,9					
466	0100101110	Темп. жидкостной трубы блока IC9								-99,9 ~ 999,9					
467	1100101110	Темп. жидкостной трубы блока IC10								-99,9 ~ 999,9					
468	0010101110	Темп. жидкостной трубы блока IC11								-99,9 ~ 999,9					
469	1010101110	Темп. жидкостной трубы блока IC12								-99,9 ~ 999,9					
470	0110101110	Темп. жидкостной трубы блока IC13								-99,9 ~ 999,9					
471	1110101110	Темп. жидкостной трубы блока IC14								-99,9 ~ 999,9					
472	0001101110	Темп. жидкостной трубы блока IC15								-99,9 ~ 999,9					
473	1001101110	Темп. жидкостной трубы блока IC16								-99,9 ~ 999,9					
474	0101101110	Темп. жидкостной трубы блока IC17								-99,9 ~ 999,9					
475	1101101110	Темп. жидкостной трубы блока IC18								-99,9 ~ 999,9					
476	0011101110	Темп. жидкостной трубы блока IC19								-99,9 ~ 999,9					
477	1011101110	Темп. жидкостной трубы блока IC20								-99,9 ~ 999,9					
478	0111101110	Темп. жидкостной трубы блока IC21								-99,9 ~ 999,9					
479	1111101110	Темп. жидкостной трубы блока IC22								-99,9 ~ 999,9					
480	0000011110	Темп. жидкостной трубы блока IC23								-99,9 ~ 999,9					
481	1000011110	Темп. жидкостной трубы блока IC24								-99,9 ~ 999,9					
482	0100011110	Темп. жидкостной трубы блока IC25								-99,9 ~ 999,9					
483	1100011110	Темп. жидкостной трубы блока IC26								-99,9 ~ 999,9					
484	0010011110	Темп. жидкостной трубы блока IC27								-99,9 ~ 999,9					
485	1010011110	Темп. жидкостной трубы блока IC28								-99,9 ~ 999,9					
486	0110011110	Темп. жидкостной трубы блока IC29								-99,9 ~ 999,9					
487	1110011110	Темп. жидкостной трубы блока IC30								-99,9 ~ 999,9					
488	0001011110	Темп. жидкостной трубы блока IC31								-99,9 ~ 999,9					
489	1001011110	Темп. жидкостной трубы блока IC32								-99,9 ~ 999,9					
490	0101011110	Темп. жидкостной трубы блока IC33								-99,9 ~ 999,9					
491	1101011110	Темп. жидкостной трубы блока IC34								-99,9 ~ 999,9					

\*1. A: состояние OS (основного модуля наружного агрегата) или OS (дополнительного модуля наружного агрегата) отображается по отдельности.  
 B: Отображается состояние всей холодильной системы.



### Параметры внутренних блоков системы

No.	SW4 (при SW6-10 в положении Выкл) 1234567890	Описание	Индикация на дисплее LED								Блок (A, B) (*1)		Примечание		
			LD1	LD2	LD3	LD4	LD5	LD6	LD7	LD8	OC	OS			
492	0011011110	Темп. жидкостной трубы блока IC35												B	Единица измерения (°C).
493	1011011110	Темп. жидкостной трубы блока IC36													
494	0111011110	Темп. жидкостной трубы блока IC37													
495	1111011110	Темп. жидкостной трубы блока IC38													
496	0000111110	Темп. жидкостной трубы блока IC39													
497	1000111110	Темп. жидкостной трубы блока IC40													
498	0100111110	Темп. жидкостной трубы блока IC41													
499	1100111110	Темп. жидкостной трубы блока IC42													
500	0010111110	Темп. жидкостной трубы блока IC43													
501	1010111110	Темп. жидкостной трубы блока IC44													
502	0110111110	Темп. жидкостной трубы блока IC45													
503	1110111110	Темп. жидкостной трубы блока IC46													
504	0001111110	Темп. жидкостной трубы блока IC47													
505	1001111110	Темп. жидкостной трубы блока IC48													
506	0101111110	Темп. жидкостной трубы блока IC49													
507	1101111110	Темп. жидкостной трубы блока IC50													

\*1. A: состояние OS (основного модуля наружного агрегата) или OS (дополнительного модуля наружного агрегата) отображается по отдельности.  
 B: Отображается состояние всей холодильной системы.

**Установочные данные**

No.	SW4 (при SW6-10 в положении Выкл)	Описание	Индикация на Дисплее LED								Блок (A, B) (*1)		Примечание			
			LD1	LD2	LD3	LD4	LD5	LD6	LD7	LD8	OC	OS				
512	1234567890	Адрес блока														
513	0000000001	Адрес блока	Поочередно отображаются адрес блока и модель блока.								A	A				
514	1000000001	IC/FU адрес	Отображается количество подключенных устройств.								B					
514	0100000001	RC адрес	Отображается количество подключенных устройств.								B					
516	0010000001	OS адрес	Отображается количество подключенных устройств.								B					
517	1010000001	Версия/производительность	Версия программного обеспечения → Тип хладагента → Модель и производительность → Адрес								A	A				
518	0110000001	OS адрес	Отображается адрес ОС.									B				

\*1. A: состояние ОС (основного модуля наружного агрегата) или OS (дополнительного модуля наружного агрегата) отображается по отдельности.

B: Отображается состояние всей холодильной системы.

Параметры внутренних блоков системы

No.	SW4 (при SW6-10 в положении Выкл) 1234567890	Описание	Индикация на дисплее LED										Блок (A, B) (*1)		Примечание		
			LD1	LD2	LD3	LD4	LD5	LD6	LD7	LD8	OC	OS					
523	1101000001	Темп. газовой трубы блока IC1					-99,9 ~ 999,9									B	Единица измерения (°C).
524	0011000001	Темп. газовой трубы блока IC2					-99,9 ~ 999,9										
525	1011000001	Темп. газовой трубы блока IC3					-99,9 ~ 999,9										
526	0111000001	Темп. газовой трубы блока IC4					-99,9 ~ 999,9										
527	1111000001	Темп. газовой трубы блока IC5					-99,9 ~ 999,9										
528	0000100001	Темп. газовой трубы блока IC6					-99,9 ~ 999,9										
529	1000100001	Темп. газовой трубы блока IC7					-99,9 ~ 999,9										
530	0100100001	Темп. газовой трубы блока IC8					-99,9 ~ 999,9										
531	1100100001	Темп. газовой трубы блока IC9					-99,9 ~ 999,9										
532	0010100001	Темп. газовой трубы блока IC10					-99,9 ~ 999,9										
533	1010100001	Темп. газовой трубы блока IC11					-99,9 ~ 999,9										
534	0110100001	Темп. газовой трубы блока IC12					-99,9 ~ 999,9										
535	1110100001	Темп. газовой трубы блока IC13					-99,9 ~ 999,9										
536	0001100001	Темп. газовой трубы блока IC14					-99,9 ~ 999,9										
537	1001100001	Темп. газовой трубы блока IC15					-99,9 ~ 999,9										
538	0101100001	Темп. газовой трубы блока IC16					-99,9 ~ 999,9										
539	1101100001	Темп. газовой трубы блока IC17					-99,9 ~ 999,9										
540	0011100001	Темп. газовой трубы блока IC18					-99,9 ~ 999,9										
541	1011100001	Темп. газовой трубы блока IC19					-99,9 ~ 999,9										
542	0111100001	Темп. газовой трубы блока IC20					-99,9 ~ 999,9										
543	1111000001	Темп. газовой трубы блока IC21					-99,9 ~ 999,9										
544	0000010001	Темп. газовой трубы блока IC22					-99,9 ~ 999,9										
545	1000010001	Темп. газовой трубы блока IC23					-99,9 ~ 999,9										
546	0100010001	Темп. газовой трубы блока IC24					-99,9 ~ 999,9										
547	1100010001	Темп. газовой трубы блока IC25					-99,9 ~ 999,9										
548	0010010001	Темп. газовой трубы блока IC26					-99,9 ~ 999,9										
549	1010010001	Темп. газовой трубы блока IC27					-99,9 ~ 999,9										

\*1. A: состояние ОС (основного модуля наружного агрегата) или OS (дополнительного модуля наружного агрегата) отображается по отдельности.  
B: Отображается состояние всей холодильной системы.

Параметры внутренних блоков системы

No.	SW4 (при SW6-10 в положении Выкл) 1234567890	Описание	Индикация на дисплее LED								Блок (A, B) (*1)		Примечание		
			LD1	LD2	LD3	LD4	LD5	LD6	LD7	LD8	OC	OS			
550	0110010001	Темп. газовой трубы блока IC28													Единица измерения (°C).
551	1110010001	Темп. газовой трубы блока IC29													
552	0001010001	Темп. газовой трубы блока IC30													
553	1001010001	Темп. газовой трубы блока IC31													
554	0101010001	Темп. газовой трубы блока IC32													
555	1101010001	Темп. газовой трубы блока IC33													
556	0011010001	Темп. газовой трубы блока IC34													
557	1011010001	Темп. газовой трубы блока IC35													
558	0111010001	Темп. газовой трубы блока IC36													
559	1111010001	Темп. газовой трубы блока IC37													
560	0000110001	Темп. газовой трубы блока IC38													
561	1000110001	Темп. газовой трубы блока IC39													
562	0100110001	Темп. газовой трубы блока IC40													
563	1100110001	Темп. газовой трубы блока IC41													
564	0010110001	Темп. газовой трубы блока IC42													
565	1010110001	Темп. газовой трубы блока IC43													
566	0110110001	Темп. газовой трубы блока IC44													
567	1110110001	Темп. газовой трубы блока IC45													
568	0001110001	Темп. газовой трубы блока IC46													
569	1001110001	Темп. газовой трубы блока IC47													
570	0101110001	Темп. газовой трубы блока IC48													
571	1101110001	Темп. газовой трубы блока IC49													
572	0011110001	Темп. газовой трубы блока IC50													

\*1. A: состояние ОС (основного модуля наружного агрегата) или OS (дополнительного модуля наружного агрегата) отображается по отдельности.  
 B: Отображается состояние всей холодильной системы.

Параметры внутренних блоков системы

No.	SW4 (при SW6-10 в положении Выкл)	Описание	Индикация на дисплее LED								Блок (A, B) (*1)		Примечание					
			LD1	LD2	LD3	LD4	LD5	LD6	LD7	LD8	OC	OS						
573	1234567890	Перегрев хладагента на испарителе блока IC1															Единица измерения (°C).	
574	0111110001	Перегрев хладагента на испарителе блока IC2																
575	1111110001	Перегрев хладагента на испарителе блока IC3																
576	0000001001	Перегрев хладагента на испарителе блока IC4																
577	1000001001	Перегрев хладагента на испарителе блока IC5																
578	0100001001	Перегрев хладагента на испарителе блока IC6																
579	1100001001	Перегрев хладагента на испарителе блока IC7																
580	0010001001	Перегрев хладагента на испарителе блока IC8																
581	1010001001	Перегрев хладагента на испарителе блока IC9																
582	0110001001	Перегрев хладагента на испарителе блока IC10																
583	1110001001	Перегрев хладагента на испарителе блока IC11																
584	0001001001	Перегрев хладагента на испарителе блока IC12																
585	1001001001	Перегрев хладагента на испарителе блока IC13																
586	0101001001	Перегрев хладагента на испарителе блока IC14																
587	1101001001	Перегрев хладагента на испарителе блока IC15																
588	0011001001	Перегрев хладагента на испарителе блока IC16																
589	1011001001	Перегрев хладагента на испарителе блока IC17																
590	0111001001	Перегрев хладагента на испарителе блока IC18																
591	1111001001	Перегрев хладагента на испарителе блока IC19																
592	0000101001	Перегрев хладагента на испарителе блока IC20																
593	1000101001	Перегрев хладагента на испарителе блока IC21																
594	0100101001	Перегрев хладагента на испарителе блока IC22																
595	1100101001	Перегрев хладагента на испарителе блока IC23																
596	0010101001	Перегрев хладагента на испарителе блока IC24																
597	1010101001	Перегрев хладагента на испарителе блока IC25																
598	0110101001	Перегрев хладагента на испарителе блока IC26																
599	1110101001	Перегрев хладагента на испарителе блока IC27																

\*1. A: состояние ОС (основного модуля наружного агрегата) или OS (дополнительного модуля наружного агрегата) отображается по отдельности.  
B: Отображается состояние всей холодильной системы.

Параметры внутренних блоков системы

№.	SW4 (при SW6-10 в положении Выкл)	Описание	Индикация на дисплее LED										Блок (A, B) (*1)		Примечание			
			LD1	LD2	LD3	LD4	LD5	LD6	LD7	LD8	OC	OS						
600	1234567890	Перегрев хладагента на испарителе блока IC28															B	Единица измерения (°C).
601	1001101001	Перегрев хладагента на испарителе блока IC29																
602	0101101001	Перегрев хладагента на испарителе блока IC30																
603	1101101001	Перегрев хладагента на испарителе блока IC31																
604	0011101001	Перегрев хладагента на испарителе блока IC32																
605	1011101001	Перегрев хладагента на испарителе блока IC33																
606	0111101001	Перегрев хладагента на испарителе блока IC34																
607	1111101001	Перегрев хладагента на испарителе блока IC35																
608	0000011001	Перегрев хладагента на испарителе блока IC36																
609	1000011001	Перегрев хладагента на испарителе блока IC37																
610	0100011001	Перегрев хладагента на испарителе блока IC38																
611	1100011001	Перегрев хладагента на испарителе блока IC39																
612	0010011001	Перегрев хладагента на испарителе блока IC40																
613	1010011001	Перегрев хладагента на испарителе блока IC41																
614	0110011001	Перегрев хладагента на испарителе блока IC42																
615	1110011001	Перегрев хладагента на испарителе блока IC43																
616	0001011001	Перегрев хладагента на испарителе блока IC44																
617	1001011001	Перегрев хладагента на испарителе блока IC45																
618	0101011001	Перегрев хладагента на испарителе блока IC46																
619	1101011001	Перегрев хладагента на испарителе блока IC47																
620	0011011001	Перегрев хладагента на испарителе блока IC48																
621	1011011001	Перегрев хладагента на испарителе блока IC49																
622	0111011001	Перегрев хладагента на испарителе блока IC50																

\*1. A: состояние ОС (основного модуля наружного агрегата) или OS (дополнительного модуля наружного агрегата) отображается по отдельности.  
 B: Отображается состояние всей холодильной системы.

Параметры внутренних блоков системы

№.	SW4 (при SW6-10 в положении Выкл)	Описание	Индикация на дисплее LED										Блок (A, B) (*1)		Примечание			
			LD1	LD2	LD3	LD4	LD5	LD6	LD7	LD8	OC	OS						
623	1234567890	Переохлаждение хладагента на конденсаторе блока IC1															B	Единица измерения (°C).
624	1111011001	Переохлаждение хладагента на конденсаторе блока IC2	-99,9 ~ 999,9															
625	0000111001	Переохлаждение хладагента на конденсаторе блока IC3	-99,9 ~ 999,9															
626	1000111001	Переохлаждение хладагента на конденсаторе блока IC4	-99,9 ~ 999,9															
627	0100111001	Переохлаждение хладагента на конденсаторе блока IC5	-99,9 ~ 999,9															
628	1100111001	Переохлаждение хладагента на конденсаторе блока IC6	-99,9 ~ 999,9															
629	0010111001	Переохлаждение хладагента на конденсаторе блока IC7	-99,9 ~ 999,9															
630	1010111001	Переохлаждение хладагента на конденсаторе блока IC8	-99,9 ~ 999,9															
631	0110111001	Переохлаждение хладагента на конденсаторе блока IC9	-99,9 ~ 999,9															
632	1110111001	Переохлаждение хладагента на конденсаторе блока IC10	-99,9 ~ 999,9															
633	000111001	Переохлаждение хладагента на конденсаторе блока IC11	-99,9 ~ 999,9															
634	100111001	Переохлаждение хладагента на конденсаторе блока IC12	-99,9 ~ 999,9															
635	010111001	Переохлаждение хладагента на конденсаторе блока IC13	-99,9 ~ 999,9															
636	110111001	Переохлаждение хладагента на конденсаторе блока IC14	-99,9 ~ 999,9															
637	001111001	Переохлаждение хладагента на конденсаторе блока IC15	-99,9 ~ 999,9															
638	101111001	Переохлаждение хладагента на конденсаторе блока IC16	-99,9 ~ 999,9															
639	011111001	Переохлаждение хладагента на конденсаторе блока IC17	-99,9 ~ 999,9															
640	111111001	Переохлаждение хладагента на конденсаторе блока IC18	-99,9 ~ 999,9															
641	0000000101	Переохлаждение хладагента на конденсаторе блока IC19	-99,9 ~ 999,9															
642	1000000101	Переохлаждение хладагента на конденсаторе блока IC20	-99,9 ~ 999,9															
643	0100000101	Переохлаждение хладагента на конденсаторе блока IC21	-99,9 ~ 999,9															
644	1100000101	Переохлаждение хладагента на конденсаторе блока IC22	-99,9 ~ 999,9															
645	0010000101	Переохлаждение хладагента на конденсаторе блока IC23	-99,9 ~ 999,9															
646	1010000101	Переохлаждение хладагента на конденсаторе блока IC24	-99,9 ~ 999,9															
647	0110000101	Переохлаждение хладагента на конденсаторе блока IC25	-99,9 ~ 999,9															
648	1110000101	Переохлаждение хладагента на конденсаторе блока IC26	-99,9 ~ 999,9															
649	0010000101	Переохлаждение хладагента на конденсаторе блока IC27	-99,9 ~ 999,9															

\*1. A: состояние ОС (основного модуля наружного агрегата) или ОС (дополнительного модуля наружного агрегата) отображается по отдельности.  
B: Отображается состояние всей холодильной системы.

Параметры внутренних блоков системы

№.	SW4 (при SW6-10 в положении Выкл)	Описание	Индикация на дисплее LED										Блок (A, B) (*1)		Примечание		
			LD1	LD2	LD3	LD4	LD5	LD6	LD7	LD8	OC	OS					
650	1234567890	Переохлаждение хладагента на конденсаторе блока IC28															Единица измерения (°C).
651	1101000101	Переохлаждение хладагента на конденсаторе блока IC29															
652	0011000101	Переохлаждение хладагента на конденсаторе блока IC30															
653	1011000101	Переохлаждение хладагента на конденсаторе блока IC31															
654	0111000101	Переохлаждение хладагента на конденсаторе блока IC32															
655	1111000101	Переохлаждение хладагента на конденсаторе блока IC33															
656	0000100101	Переохлаждение хладагента на конденсаторе блока IC34															
657	1000100101	Переохлаждение хладагента на конденсаторе блока IC35															
658	0100100101	Переохлаждение хладагента на конденсаторе блока IC36															
659	1100100101	Переохлаждение хладагента на конденсаторе блока IC37															
660	0010100101	Переохлаждение хладагента на конденсаторе блока IC38															
661	1010100101	Переохлаждение хладагента на конденсаторе блока IC39															
662	0110100101	Переохлаждение хладагента на конденсаторе блока IC40															
663	1110100101	Переохлаждение хладагента на конденсаторе блока IC41															
664	0001100101	Переохлаждение хладагента на конденсаторе блока IC42															
665	1001100101	Переохлаждение хладагента на конденсаторе блока IC43															
666	0101100101	Переохлаждение хладагента на конденсаторе блока IC44															
667	1101100101	Переохлаждение хладагента на конденсаторе блока IC45															
668	0011100101	Переохлаждение хладагента на конденсаторе блока IC46															
669	1011100101	Переохлаждение хладагента на конденсаторе блока IC47															
670	0111100101	Переохлаждение хладагента на конденсаторе блока IC48															
671	1111100101	Переохлаждение хладагента на конденсаторе блока IC49															
672	0000010101	Переохлаждение хладагента на конденсаторе блока IC50															

\*1. A: состояние ОС (основного модуля наружного агрегата) или OS (дополнительного модуля наружного агрегата) отображается по отдельности.  
 B: Отображается состояние всей холодильной системы.



**Установочные данные**

№.	SW4 (при SW6-10 в положении Выкл)	Описание	Индикация на дисплее LED								Блок (A, B) (*1)		Примечание
			LD1	LD2	LD3	LD4	LD5	LD6	LD7	LD8	OC	OS	
676	1234567890	Версия программы платы инвертора.	0,00 ~ 99,99								A	A	
679	1110010101	Версия программы платы вентилятора (адрес 5).	0,00 ~ 99,99								A	A	
680	0001010101	Версия программы платы вентилятора (адрес 6).	0,00 ~ 99,99								A	A	
688	0000110101	Текущее время	00:00 ~ 23:59								A	A	Часы : минуты
689	1000110101	Текущее время - 2	00:00 ~ 99.12 / 1 ~ 31										Поочередно отображаются год, месяц и день
690	0100110101	Время определения ошибки 1	00:00 ~ 23:59										Часы : минуты
691	1100110101	Время определения ошибки 1 - 2	00:00 ~ 99.12 / 1 ~ 31										Поочередно отображаются год, месяц и день
692	0010110101	Время определения ошибки 2	00:00 ~ 23:59										Часы : минуты
693	1010110101	Время определения ошибки 2 - 2	00:00 ~ 99.12 / 1 ~ 31										Поочередно отображаются год, месяц и день
694	0110110101	Время определения ошибки 3	00:00 ~ 23:59										Часы : минуты
695	1110110101	Время определения ошибки 3 - 2	00:00 ~ 99.12 / 1 ~ 31										Поочередно отображаются год, месяц и день
696	0001110101	Время определения ошибки 4	00:00 ~ 23:59										Часы : минуты
697	1001110101	Время определения ошибки 4 - 2	00:00 ~ 99.12 / 1 ~ 31										Поочередно отображаются год, месяц и день
698	0101110101	Время определения ошибки 5	00:00 ~ 23:59										Часы : минуты
699	1101110101	Время определения ошибки 5 - 2	00:00 ~ 99.12 / 1 ~ 31										Поочередно отображаются год, месяц и день
700	0011110101	Время определения ошибки 6	00:00 ~ 23:59										Часы : минуты
701	1011110101	Время определения ошибки 6 - 2	00:00 ~ 99.12 / 1 ~ 31										Поочередно отображаются год, месяц и день

\*1. A: состояние ОС (основного модуля наружного агрегата) или OS (дополнительного модуля наружного агрегата) отображается по отдельности.

B: Отображается состояние всей холодильной системы.

**Установочные данные**

№.	SW4 (при SW6-10 в положении Выкл) 1234567890	Описание	Индикация на дисплее LED										Блок (A, B) (*1)		Примечание
			LD1	LD2	LD3	LD4	LD5	LD6	LD7	LD8	OC	OS			
702	0111110101	Время определения ошибки 7	00:00 ~ 23:59										A	OS	Часы : минуты
703	1111110101	Время определения ошибки 7-2	00:00 ~ 99.12 / 1 ~ 31												Последовательно отображаются год, месяц и день
704	0000001101	Время определения ошибки 8	00:00 ~ 23:59												Часы : минуты
705	1000001101	Время определения ошибки 8-2	00:00 ~ 99.12 / 1 ~ 31												Последовательно отображаются год, месяц и день
706	0100001101	Время определения ошибки 9	00:00 ~ 23:59												Часы : минуты
707	1100001101	Время определения ошибки 9-2	00:00 ~ 99.12 / 1 ~ 31												Последовательно отображаются год, месяц и день
708	0010001101	Время определения ошибки 10	00:00 ~ 23:59												Часы : минуты
709	1010001101	Время определения ошибки 10-2	00:00 ~ 99.12 / 1 ~ 31												Последовательно отображаются год, месяц и день
710	0110001101	Время последнего резервного копирования до ошибки	00:00 ~ 23:59												Часы : минуты
711	1110001101	Время последнего резервного копирования до ошибки-2	00:00 ~ 99.12 / 1 ~ 31												Последовательно отображаются год, месяц и день

\*1. A: состояние OS (основного модуля наружного агрегата) или OS (дополнительного модуля наружного агрегата) отображается по отдельности.

B: Отображается состояние всей холодильной системы.

Параметры внутренних блоков системы

No.	SW4 (при SW6-10 в положении Выкл)	Описание	Индикация на дисплее LED														Блок (A, B) (*1)		Примечание	
			LD1	LD2	LD3	LD4	LD5	LD6	LD7	LD8	OC	OS								
714	1234567890	Открытие клапана LEV внутреннего блока IC1																B		Полное открытие: 2000 импульсов
715	0101001101	Открытие клапана LEV внутреннего блока IC2																		
716	1101001101	Открытие клапана LEV внутреннего блока IC3																		
717	0011001101	Открытие клапана LEV внутреннего блока IC4																		
718	1011001101	Открытие клапана LEV внутреннего блока IC5																		
719	0111001101	Открытие клапана LEV внутреннего блока IC6																		
720	1111001101	Открытие клапана LEV внутреннего блока IC7																		
721	0000101101	Открытие клапана LEV внутреннего блока IC8																		
722	1000101101	Открытие клапана LEV внутреннего блока IC9																		
723	0100101101	Открытие клапана LEV внутреннего блока IC10																		
724	1100101101	Открытие клапана LEV внутреннего блока IC11																		
725	0010101101	Открытие клапана LEV внутреннего блока IC12																		
726	1010101101	Открытие клапана LEV внутреннего блока IC13																		
727	0110101101	Открытие клапана LEV внутреннего блока IC14																		
728	1110101101	Открытие клапана LEV внутреннего блока IC15																		
729	001101101	Открытие клапана LEV внутреннего блока IC16																		
730	1001101101	Открытие клапана LEV внутреннего блока IC17																		
731	0101101101	Открытие клапана LEV внутреннего блока IC18																		
732	1101101101	Открытие клапана LEV внутреннего блока IC19																		
733	0011101101	Открытие клапана LEV внутреннего блока IC20																		
734	1011101101	Открытие клапана LEV внутреннего блока IC21																		
735	0111101101	Открытие клапана LEV внутреннего блока IC22																		
736	1111101101	Открытие клапана LEV внутреннего блока IC23																		
737	0000011101	Открытие клапана LEV внутреннего блока IC24																		
738	1000011101	Открытие клапана LEV внутреннего блока IC25																		
739	0100011101	Открытие клапана LEV внутреннего блока IC26																		
740	1100011101	Открытие клапана LEV внутреннего блока IC27																		

\*1. A: состояние ОС (основного модуля наружного агрегата) или OS (дополнительного модуля наружного агрегата) отображается по отдельности.  
B: Отображается состояние всей холодильной системы.

**Параметры внутренних блоков системы**

№.	SW4 (при SW6-10 в положении Выкл)	Описание	Индикация на Дисплее LED								Блок (A, B) (*1)		Примечание	
			LD1	LD2	LD3	LD4	LD5	LD6	LD7	LD8	OC	OS		
741	1234567890	Открытие клапана LEV внутреннего блока IC28				0000 ~ 9999								Полное открытие: 2000 импульсов
742	0110011101	Открытие клапана LEV внутреннего блока IC29				0000 ~ 9999								
743	1110011101	Открытие клапана LEV внутреннего блока IC30				0000 ~ 9999								
744	0001011101	Открытие клапана LEV внутреннего блока IC31				0000 ~ 9999								
745	1001011101	Открытие клапана LEV внутреннего блока IC32				0000 ~ 9999								
746	0101011101	Открытие клапана LEV внутреннего блока IC33				0000 ~ 9999								
747	1101011101	Открытие клапана LEV внутреннего блока IC34				0000 ~ 9999								
748	0011011101	Открытие клапана LEV внутреннего блока IC35				0000 ~ 9999								
749	1011011101	Открытие клапана LEV внутреннего блока IC36				0000 ~ 9999								
750	0111011101	Открытие клапана LEV внутреннего блока IC37				0000 ~ 9999								
751	1111011101	Открытие клапана LEV внутреннего блока IC38				0000 ~ 9999								
752	0000111101	Открытие клапана LEV внутреннего блока IC39				0000 ~ 9999								
753	1000111101	Открытие клапана LEV внутреннего блока IC40				0000 ~ 9999								
754	0100111101	Открытие клапана LEV внутреннего блока IC41				0000 ~ 9999								
755	1100111101	Открытие клапана LEV внутреннего блока IC42				0000 ~ 9999								
756	0010111101	Открытие клапана LEV внутреннего блока IC43				0000 ~ 9999								
757	1010111101	Открытие клапана LEV внутреннего блока IC44				0000 ~ 9999								
758	0110111101	Открытие клапана LEV внутреннего блока IC45				0000 ~ 9999								
759	1110111101	Открытие клапана LEV внутреннего блока IC46				0000 ~ 9999								
760	0001111101	Открытие клапана LEV внутреннего блока IC47				0000 ~ 9999								
761	1001111101	Открытие клапана LEV внутреннего блока IC48				0000 ~ 9999								
762	0101111101	Открытие клапана LEV внутреннего блока IC49				0000 ~ 9999								
763	1101111101	Открытие клапана LEV внутреннего блока IC50				0000 ~ 9999								
764	0011111101	Режим работы внутреннего блока IC1	0000 : выключен; 0001 : вентиляция; 0002 : охлаждение; 0003 : обогрев; 0004 : осушение										B	
765	1011111101	Режим работы внутреннего блока IC2												
766	0111111101	Режим работы внутреннего блока IC3												
767	1111111101	Режим работы внутреннего блока IC4												
768	0000000011	Режим работы внутреннего блока IC5												

\*1. A: состояние ОС (основного модуля наружного агрегата) или OS (дополнительного модуля наружного агрегата) отображается по отдельности.  
B: Отображается состояние всей холодильной системы.

Параметры внутренних блоков системы

№.	SW4 (при SW6-10 в положении Выкл)	Описание	Индикация на дисплее LED								Блок (A, B) (*1)		Примечание		
			LD1	LD2	LD3	LD4	LD5	LD6	LD7	LD8	OC	OS			
769	1234567890	Режим работы внутреннего блока IC6													
770	1000000011	Режим работы внутреннего блока IC7													
771	0100000011	Режим работы внутреннего блока IC8													
772	1100000011	Режим работы внутреннего блока IC9													
773	0010000011	Режим работы внутреннего блока IC10													
774	1010000011	Режим работы внутреннего блока IC11													
775	0110000011	Режим работы внутреннего блока IC12													
776	1001000011	Режим работы внутреннего блока IC13													
777	0001000011	Режим работы внутреннего блока IC14													
778	1001000011	Режим работы внутреннего блока IC15													
779	0101000011	Режим работы внутреннего блока IC16													
780	1101000011	Режим работы внутреннего блока IC17													
781	0011000011	Режим работы внутреннего блока IC18													
782	1011000011	Режим работы внутреннего блока IC19													
783	0111000011	Режим работы внутреннего блока IC20													
784	1111000011	Режим работы внутреннего блока IC21													
785	0000100011	Режим работы внутреннего блока IC22													
786	1000100011	Режим работы внутреннего блока IC23													
787	0100100011	Режим работы внутреннего блока IC24													
788	1100100011	Режим работы внутреннего блока IC25													
789	0010100011	Режим работы внутреннего блока IC26													
790	1010100011	Режим работы внутреннего блока IC27													
791	0110100011	Режим работы внутреннего блока IC28													
792	1110100011	Режим работы внутреннего блока IC29													
793	0001100011	Режим работы внутреннего блока IC30													
794	1001100011	Режим работы внутреннего блока IC31													
795	0101100011	Режим работы внутреннего блока IC32													
796	1101100011	Режим работы внутреннего блока IC33													

0000 : выключен; 0001: вентиляция; 0002: охлаждение; 0003: обогрев; 0004: осушение

\*1. A: состояние ОС (основного модуля наружного агрегата) или OS (дополнительного модуля наружного агрегата) отображается по отдельности.  
 B: Отображается состояние всей холодильной системы.

Параметры внутренних блоков системы

No.	SW4 (при SW6-10 в положении Выкл)	Описание	Индикация на дисплее LED								Блок (A, B) (*1)		Примечание			
			LD1	LD2	LD3	LD4	LD5	LD6	LD7	LD8	OC	OS				
797	1234567890	Режим работы внутреннего блока IC34														
798		Режим работы внутреннего блока IC35														
799		Режим работы внутреннего блока IC36														
800		Режим работы внутреннего блока IC37														
801		Режим работы внутреннего блока IC38														
802		Режим работы внутреннего блока IC39														
803		Режим работы внутреннего блока IC40														
804		Режим работы внутреннего блока IC41														
805		Режим работы внутреннего блока IC42														
806		Режим работы внутреннего блока IC43														
807		Режим работы внутреннего блока IC44														
808		Режим работы внутреннего блока IC45														
809		Режим работы внутреннего блока IC46														
810		Режим работы внутреннего блока IC47														
811		Режим работы внутреннего блока IC48														
812		Режим работы внутреннего блока IC49														
813		Режим работы внутреннего блока IC50														
814		Фильтр внутреннего блока IC1							0000 ~ 9999							
815		Фильтр внутреннего блока IC2							0000 ~ 9999							
816		Фильтр внутреннего блока IC3							0000 ~ 9999							
817		Фильтр внутреннего блока IC4							0000 ~ 9999							
818		Фильтр внутреннего блока IC5							0000 ~ 9999							
819		Фильтр внутреннего блока IC6							0000 ~ 9999							
820		Фильтр внутреннего блока IC7							0000 ~ 9999							
821		Фильтр внутреннего блока IC8							0000 ~ 9999							
822		Фильтр внутреннего блока IC9							0000 ~ 9999							
823		Фильтр внутреннего блока IC10							0000 ~ 9999							
824		Фильтр внутреннего блока IC11							0000 ~ 9999							Количество часов после последнего обслуживания фильтра (час)

0000 : выключен; 0001: вентиляция; 0002: охлаждение; 0003: обогрев; 0004: осушение

\*1. A: состояние ОС (основного модуля наружного агрегата) или OS (дополнительного модуля наружного агрегата) отображается по отдельности.  
 B: Отображается состояние всей холодильной системы.

Параметры внутренних блоков системы

№.	SW4 (при SW6-10 в положении Выкл)	Описание	Индикация на дисплее LED								Блок (A, B) (*1)		Примечание			
			LD1	LD2	LD3	LD4	LD5	LD6	LD7	LD8	OC	OS				
825	1234567890	Фильтр внутреннего блока IC12								0000 ~ 9999					B	Количество часов после последнего обслуживания фильтра (час)
826	0101110011	Фильтр внутреннего блока IC13								0000 ~ 9999						
827	1101110011	Фильтр внутреннего блока IC14								0000 ~ 9999						
828	0011110011	Фильтр внутреннего блока IC15								0000 ~ 9999						
829	1011110011	Фильтр внутреннего блока IC16								0000 ~ 9999						
830	0111110011	Фильтр внутреннего блока IC17								0000 ~ 9999						
831	1111110011	Фильтр внутреннего блока IC18								0000 ~ 9999						
832	0000001011	Фильтр внутреннего блока IC19								0000 ~ 9999						
833	1000001011	Фильтр внутреннего блока IC20								0000 ~ 9999						
834	0100001011	Фильтр внутреннего блока IC21								0000 ~ 9999						
835	1100001011	Фильтр внутреннего блока IC22								0000 ~ 9999						
836	0010001011	Фильтр внутреннего блока IC23								0000 ~ 9999						
837	1010001011	Фильтр внутреннего блока IC24								0000 ~ 9999						
838	0110001011	Фильтр внутреннего блока IC25								0000 ~ 9999						
839	1110001011	Фильтр внутреннего блока IC26								0000 ~ 9999						
840	0001001011	Фильтр внутреннего блока IC27								0000 ~ 9999						
841	1001001011	Фильтр внутреннего блока IC28								0000 ~ 9999						
842	0101001011	Фильтр внутреннего блока IC29								0000 ~ 9999						
843	1101001011	Фильтр внутреннего блока IC30								0000 ~ 9999						
844	0011001011	Фильтр внутреннего блока IC31								0000 ~ 9999						
845	1011001011	Фильтр внутреннего блока IC32								0000 ~ 9999						
846	0111001001	Фильтр внутреннего блока IC33								0000 ~ 9999						
847	1111001011	Фильтр внутреннего блока IC34								0000 ~ 9999						
848	0000101011	Фильтр внутреннего блока IC35								0000 ~ 9999						
849	1000101011	Фильтр внутреннего блока IC36								0000 ~ 9999						
850	0100101011	Фильтр внутреннего блока IC37								0000 ~ 9999						
851	1100101011	Фильтр внутреннего блока IC38								0000 ~ 9999						
852	0010101011	Фильтр внутреннего блока IC39								0000 ~ 9999						

\*1. A: состояние OS (основного модуля наружного агрегата) или OS (дополнительного модуля наружного агрегата) отображается по отдельности.  
 B: Отображается состояние всей холодильной системы.

**Параметры внутренних блоков системы**

№.	SW4 (при SW6-10 в положении Выкл)	Описание	Индикация на Дисплее LED								Блок (A, B) (*1)		Примечание	
			LD1	LD2	LD3	LD4	LD5	LD6	LD7	LD8	OC	OS		
853	1234567890	Фильтр внутреннего блока IC40												
854	0110101011	Фильтр внутреннего блока IC41												
855	1110101011	Фильтр внутреннего блока IC42												
856	0001101011	Фильтр внутреннего блока IC43												
857	1001101011	Фильтр внутреннего блока IC44												
858	0101101011	Фильтр внутреннего блока IC45												
859	1101101011	Фильтр внутреннего блока IC46												
860	0011101011	Фильтр внутреннего блока IC47												
861	1011101011	Фильтр внутреннего блока IC48												
862	0111101011	Фильтр внутреннего блока IC49												
863	1111101011	Фильтр внутреннего блока IC50												

\*1. A: состояние OS (основного модуля наружного агрегата) или OS (дополнительного модуля наружного агрегата) отображается по отдельности.  
 B: Отображается состояние всей холодильной системы.



**Прочие параметры**

№.	SW4 (при SW6-10 в положении Выкл) 1234567890	Описание	Индикация на дисплее LED								Блок (A, B) (*1)		Примечание
			LD1	LD2	LD3	LD4	LD5	LD6	LD7	LD8	OC	OS	
871	1110011011	Эффективное значение тока фазы U1	-99,9 ~ 999,9								A	A	Единица измерения (A).
872	0001011011	Эффективное значение тока фазы W1	-99,9 ~ 999,9								A	A	
873	1001011011	Коэффициент мощности смещения фазового угла 1	-99,9 ~ 999,9								A	A	Единица измерения (градус).
880	0000111011	Счетчик сброса платы управления.	0 ~ 254								A	A	Единица измерения (раз).
881	1000111011	Счетчик сброса платы инвертора.	0 ~ 254								A	A	
884	0010111011	Счетчик сброса платы вентилятора (адрес 5).	0 ~ 254								A	A	Единица измерения (раз).
885	1010111011	Счетчик сброса платы вентилятора (адрес 6).	0 ~ 254								A	A	

\*1. A: состояние ОС (основного модуля наружного агрегата) или OS (дополнительного модуля наружного агрегата) отображается по отдельности.

B: Отображается состояние всей холодильной системы.



 **MITSUBISHI ELECTRIC CORPORATION**

---