



# СОДЕРЖАНИЕ

МЕРЫ ПРЕДОСТОРОЖНОСТИ .....	1	СБРОС ИНДИКАТОРА ФИЛЬТРА .....	9
НАЗВАНИЯ ЧАСТЕЙ .....	2	САМОТЕСТИРОВАНИЕ .....	9
ПОДГОТОВКА .....	3	РЕГУЛИРОВАНИЕ НАПРАВЛЕНИЯ	
РАБОТА .....	3	ЦИРКУЛЯЦИИ ВОЗДУХА .....	10
ФУНКЦИИ ТАЙМЕРА .....	5	ИСПОЛЬЗОВАНИЕ В РЕЖИМЕ КАЧАНИЯ .....	10
ТАЙМЕР ВКЛЮЧЕНИЯ/ВЫКЛЮЧЕНИЯ .....	5	ЧИСТКА И УХОД .....	11
НЕДЕЛЬНЫЙ ТАЙМЕР .....	6	НЕПОЛАДКИ .....	12
НАСТРОЙКА ТАЙМЕРА СПЕЦИАЛЬНОЙ		СОВЕТЫ ПО ЭКСПЛУАТАЦИИ .....	13
ТЕМПЕРАТУРЫ (SET BACK) .....	8		

## МЕРЫ ПРЕДОСТОРОЖНОСТИ СОДЕРЖАНИЕ

- Перед использованием оборудования внимательно прочтите раздел “МЕРЫ ПРЕДОСТОРОЖНОСТИ” и соблюдайте правила эксплуатации.
- Все инструкции этого раздела посвящены безопасному использованию системы; обеспечьте необходимые условия для безопасной работы.
- Параграфы с пометками “ОПАСНО”, “ПРЕДУПРЕЖДЕНИЕ” и “ОСТОРОЖНО” имеют следующие значения в данном руководстве:

 <b>ОПАСНО!</b>	Этим символом помечены инструкции, неправильное выполнение которых наиболее вероятно может привести к гибели или серьезной травме пользователя или обслуживающего персонала.
 <b>ПРЕДУПРЕЖДЕНИЕ!</b>	Этим символом помечены инструкции, неправильное выполнение которых может привести к гибели или серьезной травме пользователя.
 <b>ВНИМАНИЕ!</b>	Этим символом помечены инструкции, неправильное выполнение которых может привести к травме пользователя или нанесению ущерба имуществу.

### **ОПАСНО!**

- Не пытайтесь самостоятельно устанавливать кондиционер воздуха.
- В этом приборе нет частей, обслуживаемых пользователем. Всегда обращайтесь к уполномоченному сервисному персоналу, если требуется отремонтировать этот прибор.
- Всегда обращайтесь к уполномоченному сервисному персоналу, если требуется отсоединить или установить этот прибор при переезде.
- Не подвергайте себя воздействию холодного воздуха: не стойте в течение продолжительного времени под потоком воздуха из кондиционера.
- Не помещайте пальцы или какие-либо предметы в выходной порт или воздухозаборные решетки.
- Не выключайте и не включайте кондиционер воздуха с помощью отключения и включения прерывателя электроцепи.
- В случае неисправности (при появлении запаха гари и т.д.) немедленно прекратите эксплуатацию прибора, выключите прерыватель цепи и обратитесь к уполномоченному сервисному персоналу.

### **ВНИМАНИЕ!**

- Обеспечьте периодическое проветривание помещения при пользовании прибором.
- Не направляйте поток воздуха прямо на нагревательные приборы или камины.
- Не становитесь на кондиционер воздуха и не помещайте на него предметы.
- Не вешайте предметы на внутренний прибор.
- Не ставьте вазы с цветами или сосуды с водой на кондиционер воздуха.
- Не подвергайте кондиционер воздуха непосредственному воздействию воды.
- Не прикасайтесь к кондиционеру воздуха мокрыми руками.
- Отключайте сетевое питание, если прибор не используется в течение продолжительных периодов.
- Всегда выключайте прерыватель электроцепи при чистке кондиционера воздуха или смене фильтра.
- При работе в режиме отопления соединительные клапаны становятся горячими: проявляйте осторожность.
- Проверьте состояние установочного стенда и убедитесь, что он не поврежден.
- Не помещайте под прямой поток воздуха домашних животных или растений.
- При включении в зимнее время после длительного периода неиспользования переведите переключатель электропитания в положение ВКЛ. не менее, чем за 12 часов до включения прибора.
- Не пейте воду, стекающую из кондиционера воздуха.
- Не используйте прибор для содержания продуктов питания, растений или домашних животных, точных приборов или произведений искусства.
- Не надавливайте на лопасти радиатора.
- Эксплуатируйте только с установленными фильтрами воздуха.
- Не блокируйте и не закрывайте воздухозаборную решетку и выходной порт.
- Убедитесь, что любое электронное оборудование расположено не менее, чем на один метр от внутреннего и наружного прибора.
- Избегайте устанавливать кондиционер воздуха около камина или нагревательного прибора.
- При установке внутреннего и наружного прибора проявляйте осторожность и не допускайте приближения детей.
- Не используйте вблизи от кондиционера воздуха воспламеняющихся газов.

# НАЗВАНИЯ ЧАСТЕЙ

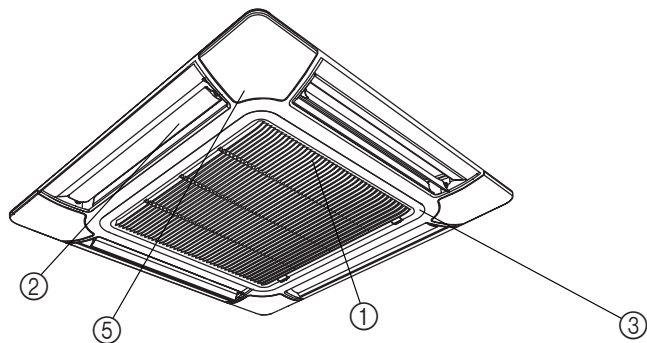

- ① Фильтр воздуха (в воздухозаборной решетке)
- ② Клапаны для регулировки направления воздушного потока
- ③ Воздухозаборная решетка
- ④ Пульт дистанционного управления (проводной)
- ⑤ Панель управления (ДОПОЛНИТЕЛЬНО)
- ⑥ Приемник сигнала дистанционного управления
- ⑦ Кнопки РУЧНОГО и АВТО режима
- ⑧ Светоиндикатор ЭКСПЛУАТАЦИИ (зеленый)
- ⑨ Светоиндикатор ТАЙМЕРА (оранжевый)
- ⑩ Индикатор ФИЛЬТР (красный)
- ⑪ ПУЛЬТ ДИСТАНЦИОННОГО УПРАВЛЕНИЯ (Беспроводной)

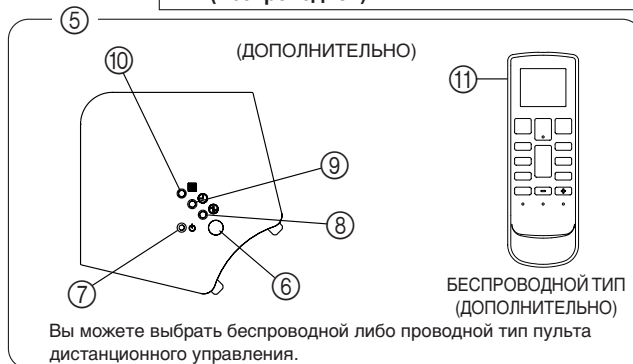
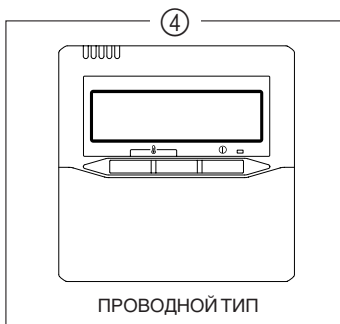

## Пульт дистанционного управления

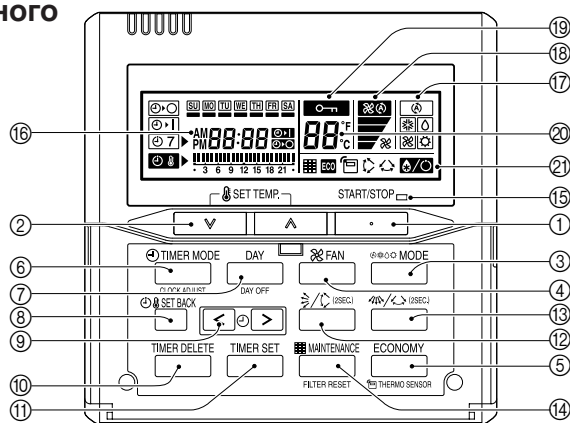

- ① Кнопка Старт/Стоп
- ② Кнопка установки температуры
- ③ Основная кнопка управления
- ④ Кнопка управления вентилятором
- ⑤ Кнопка режима энергосбережения
- ⑥ Кнопка настройки режима таймера (CLOCK ADJUST)
- ⑦ Кнопка отключения (DAY OFF)
- ⑧ Кнопка настройки таймера для специальной температуры (SET BACK)
- ⑨ Кнопка установки времени
- ⑩ Кнопка TIMER DELETE [УДАЛЕНИЕ ТАЙМЕРА]
- ⑪ Кнопка TIMER SET [УСТАНОВКА ТАЙМЕРА]
- ⑫ Кнопка изменения направления потока воздуха в вертикальной плоскости
- ⑬ Кнопка изменения направления потока воздуха в горизонтальной плоскости (Эту функцию нельзя использовать)
- ⑭ Кнопка фильтра
- ⑮ Индикатор работы
- ⑯ Индикатор таймера и часов
- ⑰ Индикатор режима работы
- ⑱ Индикатор скорости вентилятора
- ⑲ Индикатор блокирования работы
- ⑳ Индикатор температуры
- ㉑ Индикатор функций
- ❄️ Индикатор размораживания
- 🌡️ Индикатор датчика температуры
- ECO Индикатор режима энергосбережения
- ↕️ Индикатор изменения направления потока воздуха в вертикальной плоскости
- ↔️ Индикатор изменения направления потока воздуха в горизонтальной плоскости
- 🧺 Индикатор фильтра

## ПОДГОТОВКА

### Установка текущей даты и времени

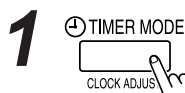

Нажмите и удерживайте кнопку настройки режима таймера (CLOCK ADJUST) 2 секунды или более. Индикатор времени на пульте дистанционного управления начнет мигать.

**2**

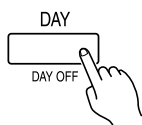

Нажмите кнопку выбора дня (DAY) и установите текущий день. Появится  вокруг выбранного дня.

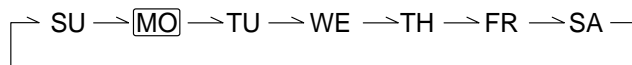

**3**

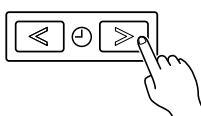

Нажмите кнопки установки времени для настройки текущего времени. Нажмите несколько раз для настройки текущего времени с приращением в 1 минуту. Нажмите и удерживайте для установки текущего времени с 10-минутным приращением.

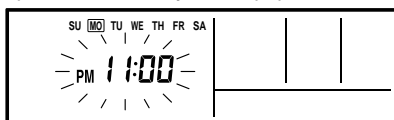

Пример: Monday PM 11:00 (Понедельник, 23:00)

**4**



Для переключения между режимами отображения времени в формате 12 и 24 часов нажмите кнопку SET BACK (настройка таймера).



**5**

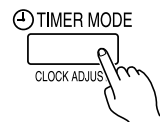

Для завершения нажмите еще раз.

## РАБОТА

Инструкции по обогреву относятся только к МОДЕЛЯМ С РЕЖИМАМИ ОБОГРЕВА И ОХЛАЖДЕНИЯ (Обратный цикл).

### Начало/завершение работы

START/STOP

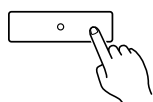

Нажмите кнопку начала/завершения работы.

#### Индикатор работы

Кондиционер включен: светится  
Кондиционер выключен: не светится

## Для установки режима работы

### ● Настройки режима работы

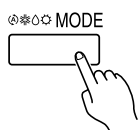

Для установки режима работы нажмите основную кнопку управления.  
Если выбран режим DRY, скорость вентилятора будет установлена в положение AUTO.

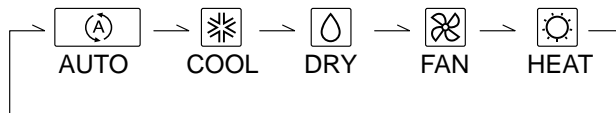

### ● Установка комнатной температуры

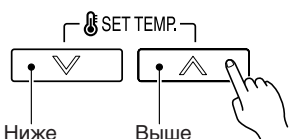

Нажмите кнопки установки температуры для настройки комнатной температуры.

#### Диапазон установки температуры

AUTO (Автоматически)	.....	18 - 30 °C
COOL/DRY (Охлаждение/сушка)	..	18 - 30 °C
HEAT (Обогрев)	.....	16 - 30 °C

### ● Установка скорости вращения вентилятора



Для установки скорости вращения вентилятора нажмите кнопку скорости вращения вентилятора.



## РАБОТА В РЕЖИМЕ ЭНЕРГОСБЕРЕЖЕНИЯ



Для включения или отключения режима энергосбережения нажмите кнопку ECONOMY (режим энергосбережения).  
Подробное описание приведено на стр. 13.

## Выбор температуры для датчика температуры



Чтобы выбрать устройство для определения температуры внутри помещения – внутренний блок (дистанционный датчик) или пульт дистанционного управления, нажмите кнопку ECONOMY (режим энергосбережения) и удерживайте ее более 2 секунд.

После появления индикатора  датчика температуры, комнатная температура начинает отслеживаться пультом дистанционного управления.

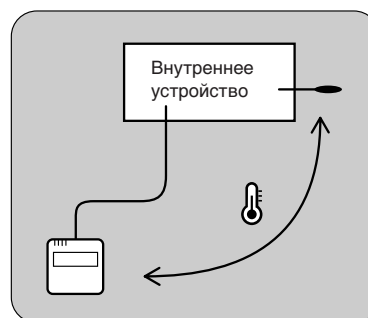

### **i** ПРИМЕЧАНИЯ

- Эта функция заблокирована на заводе изготовителя. Для правильного определения комнатной температуры обратитесь к авторизованному сервисному персоналу за помощью в использовании этой функции.
- Если данная функция заблокирована, то изменить место определения температуры в помещении невозможно и при нажатии и удерживании кнопки ECONOMY (режим энергосбережения) будет мигать значок .

## РАБОТА

### Функция блокировки для ограничения доступа детей

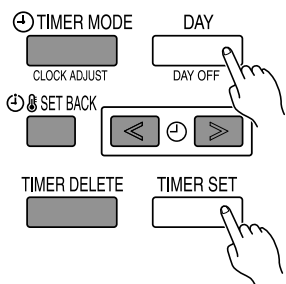

Нажмите одновременно кнопку отключения DAY (DAY OFF) и кнопку настройки SET на 2 секунды или более для активирования функции ограничения доступа детей и блокировки всех кнопок на пульте дистанционного управления. Нажмите эти кнопки на 2 секунды или более для отмены этого режима.

При активации функции блокировки от детей появляется значок . Во время действия блокировки от детей при нажатии любой клавиши выводится символ **CL** и мигает значок .

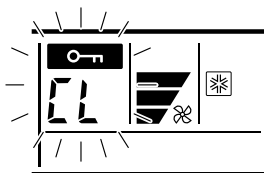

## ФУНКЦИИ ТАЙМЕРА



### Таймер выключен (см. страницу 5.)

Эта функция таймера используется для остановки работы кондиционера. Работа таймера и кондиционера прекращается после наступления установленного времени. Таймер может быть настроен в интервале 24 часов.



### Таймер включен (см. страницу 5.)

Эта функция таймера используется для запуска работы кондиционера. Работа таймера и кондиционера начинается после наступления установленного времени. Таймер может быть настроен в интервале 24 часов.



### Недельный таймер (см. страницу 6.)

Эта функция таймера используется для установки режима работы на каждый день недели.

С помощью параметра дня отключения (DAY OFF) можно отключить запланированную работу в выбранный день будущей недели.

Так как настройки для всех дней могут быть выполнены совместно, недельный таймер может использоваться для повторения настроек таймера для всех дней.



### Таймер режима специальной температуры SET BACK (см. страницу 8.)

Эта функция таймера используется для изменения установок температуры во время работы настроек, сделанных на каждый день. Эта функция может использоваться совместно с другими настройками таймера.

## ТАЙМЕР ВКЛЮЧЕНИЯ/ВЫКЛЮЧЕНИЯ

### Настройка таймера включения/отключения

1

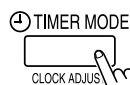

Нажмите кнопку выбора режима работы таймера для включения таймера (ON) или выключения (OFF).

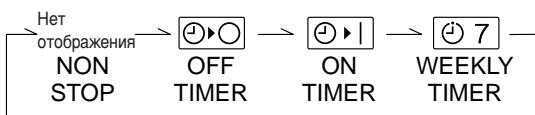

2

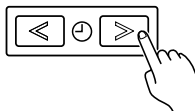

От 1 до 24 часов

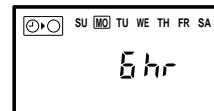

напр., выкл. таймер в 6 часов.

Нажмите кнопки настройки для установки времени. После установки времени таймер начнет работу автоматически. На дисплее индикатора таймера отображается время, оставшееся до отключения таймера.

### ● Для отмены настроек

TIMER DELETE

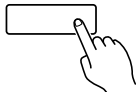

- Нажмите кнопку удаления (DELETE) для отмены режима работы таймера.
- Работа таймера может быть также прекращена посредством изменения его режима работы с помощью кнопки настройки режима таймера.

# НЕДЕЛЬНЫЙ ТАЙМЕР

## Настройка недельного таймера

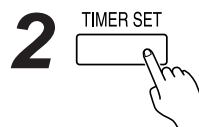
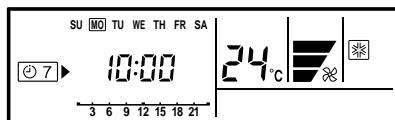
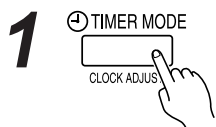

Нажмите кнопку настройки таймера для выбора недельного таймера.

Нажмите и удерживайте кнопку настройки (SET) в течение 2 секунд или более.

### **3** ● Установка дня недели

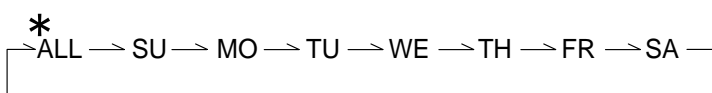
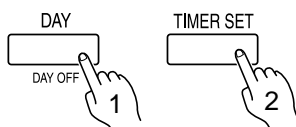

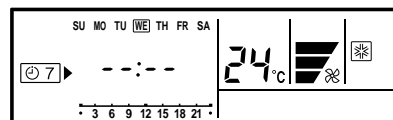

Нажмите кнопку выбора дня недели (DAY) для выбора дня, а затем нажмите кнопку SET для сохранения настройки.

\* Все дни недели (ALL) могут быть выбраны вместе, и тогда  появится вокруг наименования каждого дня.

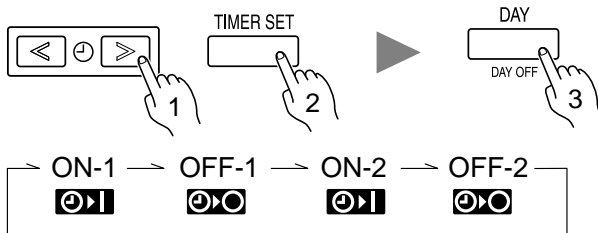

### **4** ● Установка времени



После установки времени работы на дисплее появляется индикатор .

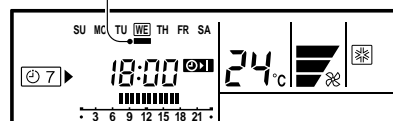

напр., таймер установлен на 7:00-18:00.

Нажмите кнопки установки времени для установки нужного времени, а затем кнопку SET для сохранения настроек и перехода к включению (ON) или выключению (OFF) действия настроек времени.

В день может быть выполнено до двух включений или отключений настроек.

Нажмите кнопку DAY для завершения настройки времени и возвращения к установкам дня недели.

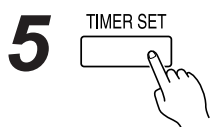

Повторите действия **3** и **4**.

Для завершения настройки недельного таймера нажмите и удерживайте кнопку SET 2 секунды или более.

### ● Для удаления настроек времени работы



Если нажать кнопку DELETE во время выполнения действий **3** или **4**, время работы для выбранного дня будет удалено.

Если выбраны все дни, время работы будет удалено для всех дней недели.

## **i** ПРИМЕЧАНИЯ

- Время работы может быть установлено только с 30-минутным приращением.
- Время отключения можно переносить на следующий день.
- Функции включения и отключения таймера не могут быть настроены с помощью недельного таймера. Время включения и время отключения должно быть обязательно установлено.

# НЕДЕЛЬНЫЙ ТАЙМЕР

## Работа недельного таймера

### ● Включение

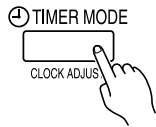

После выбора недельного таймера он начинает работать автоматически.

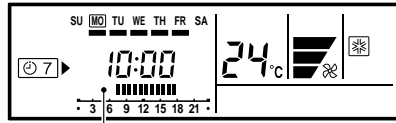

На дисплее отображается время работы для текущего дня.

### ● Для отмены настроек



- Нажмите кнопку удаления (DELETE) для отмены режима работы таймера.
- Работа таймера может быть также прекращена посредством изменения его режима работы с помощью кнопки настройки режима таймера.

## Для установки дня отключения (DAY OFF - на праздники)

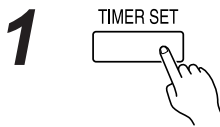

Во время настройки недельного таймера нажмите и удерживайте кнопку SET 2 секунды или более для установки дня.

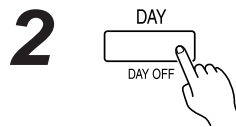

Выберите день отключения (DAY OFF).

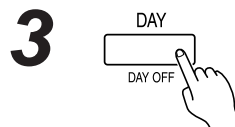

Нажмите и удерживайте кнопку DAY (DAY OFF) 2 секунды или более для установки дня отключения.

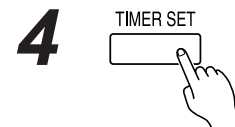

Нажмите и удерживайте кнопку SET 2 секунды или более для сохранения настройки дня отключения.

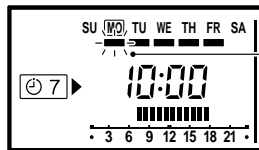
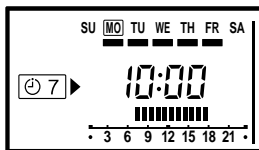

Значок ■ мигает под обозначением дня недели.

напр., день отключения - понедельник (Monday).

### ● Для отмены настроек

Выполните те же процедуры, что и для установки.

## i ПРИМЕЧАНИЯ

- Настройка дня выключения доступна только для тех дней, для которых уже имеются заданные недельные значения времени.
- Если время работы переносится на следующий день (во время настроек для следующего дня), рабочий период времени отключения будет установлен так, как показано ниже.

### ● Нормально



### ● Настройка для следующего дня

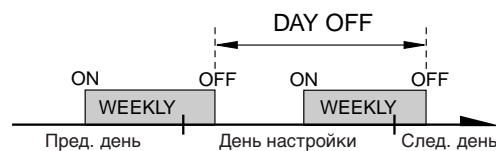

- Настройка дня отключения может быть выполнена только один раз. Установки дня отключения будут автоматически сброшены после наступления установленной даты.

# НАСТРОЙКА ТАЙМЕРА СПЕЦИАЛЬНОЙ ТЕМПЕРАТУРЫ (SET BACK)

## Настройка таймера специальной температуры (SET BACK)

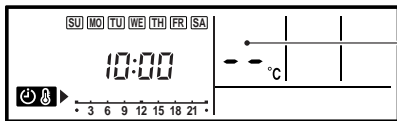
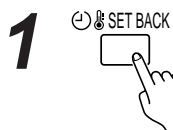

Если температура для этого режима не будет установлена, будут отображаться символы "--".

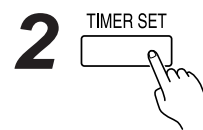

Нажмите кнопку SET BACK для изменения настройки и включения индикатора подтверждения SET BACK. Будут отображены время работы режима специальной температуры SET BACK и температура.

Нажмите и удерживайте кнопку настройки (SET) в течение 2 секунд или более.

**3**

- Установка дня
- Установка времени работы

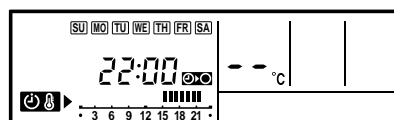
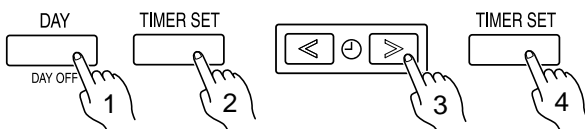

напр., для установки всех дней вместе

Выполните те же процедуры, которые необходимы для установки недельного таймера. Кнопка DELETE используется также, как и в процедурах по удалению настроек недельного таймера.

**4**

- Настройка температуры

Нажмите кнопки установки температуры для настройки такой же, как и для установок режима работы.)

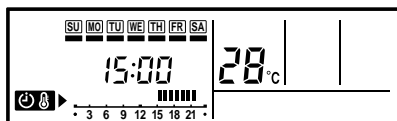
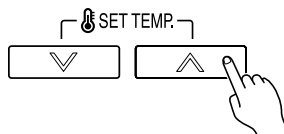

напр., время работы 15:00-22:00

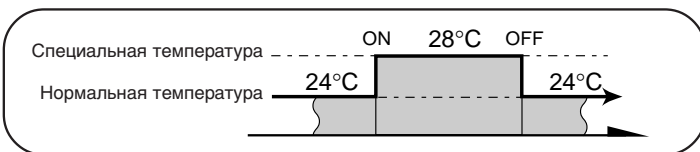

**5**

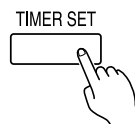

Повторите действия **3** и **4**. Нажмите и удерживайте кнопку SET 2 секунды или более для сохранения настройки таймера специальной температуры.

## Работа таймера специальной температуры (SET BACK)

- Включение

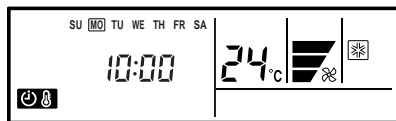

напр., информация дисплея при работе таймера SET BACK (Время работы не отображается.)

Нажмите кнопку SET BACK. Индикатор подтверждения установки режима SET BACK появится на 5 секунд, а затем таймер включится автоматически.

- Для отмены настроек

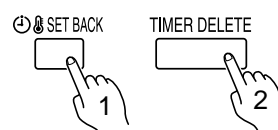

Нажмите кнопку SET BACK, а затем кнопку DELETE до появления индикатора подтверждения режима SET BACK. Даже при повторном нажатии кнопки SET BACK таймер режима специальной температуры SET BACK будет отключен.

## i ПРИМЕЧАНИЯ

- Таймер специальной температуры SET BACK используется только для настройки температуры и не может использоваться для включения или отключения кондиционера.
- Таймер SET BACK может быть настроен для работы два раза в день, но только для использования установок одной температуры.
- Таймер SET BACK может использоваться совместно с функциями включения (ON), отключения (OFF) или недельного таймера.
- Время работы специальной температуры (SET BACK) отображается на дисплее только в качестве индикатора подтверждения SET BACK. (См. действие 1 для отображения индикатора подтверждения SET BACK.)



## СБРОС ИНДИКАТОРА ФИЛЬТРА

### Как сбросить индикатор фильтра

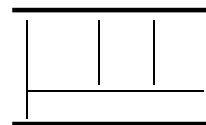
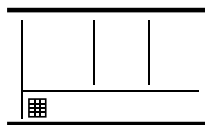

Нажмите MAINTENANCE [ОБСЛУЖИВАНИЕ] и держите не менее 2 секунд. Дисплей фильтра исчезнет.

## САМОТЕСТИРОВАНИЕ

При отображении “EE” на дисплее температуры выполните проверку системы кондиционирования воздуха. Проконсультируйтесь с авторизованным специалистами по техническому обслуживанию.

Номер устройства (обычно 0)

Код ошибки

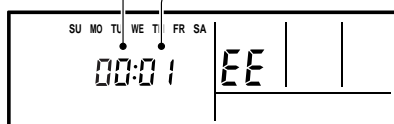

напр., проверка самотестированием

# РЕГУЛИРОВАНИЕ НАПРАВЛЕНИЯ ЦИРКУЛЯЦИИ ВОЗДУХА

Инструкции, относящиеся к отоплению (\*) применимы только к “МОДЕЛЯМ С РЕЖИМОМ ОХЛАЖДЕНИЯ И ОТОПЛЕНИЯ” (Обратный цикл).

Перед выполнением данной операции запустите кондиционер.

## Настройка режима работы

### ● Регулировка направления потока воздуха в вертикальной плоскости

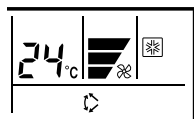

\* Нажмите кнопку START/STOP, чтобы включить кондиционер, а затем выполните следующие действия.

Нажмите кнопку изменения направления потока воздуха в вертикальной плоскости, чтобы отрегулировать направление потока воздуха.

Каждый раз при нажатии этой кнопки диапазон изменения направления воздуха меняется следующим образом:

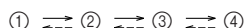

Дисплей пульта дистанционного управления не изменяется.

Рекомендованная настройка направления воздушного потока:

- ①, ②, ③, ④: В режиме Охлаждение/Сушка
- ②, ③, ④: В режиме Отопление

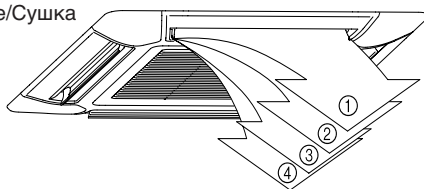

- Направление потока воздуха устанавливается автоматически, как показано, в соответствии с выбранным типом эксплуатации.

В режиме Охлаждение : Горизонтальный поток ①

\* В режиме Отопление : Нисходящий поток ④

- При эксплуатации в режиме АВТО в течение первой минуты работы поток воздуха будет горизонтальным ①; направление потока воздуха в этот период не регулируется.

- **Горизонтальная регулировка потока воздуха** данная функция недоступна.

- Попытка поднять или опустить клапаны для регулировки направления воздушного потока может привести к неправильному функционированию; в этом случае остановите прибор и перезапустите его. Лопасты должны начать работать правильно.

- При использовании в помещении, где находятся дети, пожилые или больные люди, следует более тщательно продумывать установку значений температуры в помещении и направления потока воздуха.

# ИСПОЛЬЗОВАНИЕ В РЕЖИМЕ КАЧАНИЯ

Перед использованием в режиме качания прибор должен быть установлен на любой другой режим.

## Для выбора/остановки колебания

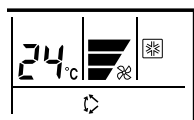

Нажмите кнопку изменения направления потока воздуха в вертикальной плоскости и удерживайте ее более 2 секунд. (Для выхода из настроек снова нажмите кнопку и удерживайте ее более 2 секунд.)

### Описание режима качания

Тип эксплуатации	Диапазон качания
Охлаждение/Отопление/Сушка/Вентилятор	от ① до ④

- В работе прибора в режиме качания возможны временные перерывы во время, когда вентилятор кондиционера не работает или работает на маленькой скорости.

# ЧИСТКА И УХОД

## ВНИМАНИЕ!

- Перед очисткой устройства необходимо убедиться, что оно выключено, и отсоединено от источника питания.
- Отключите прерыватель электроцепи.
- Вентилятор внутри прибора работает на высокой скорости, это может привести к травме.
- Избегайте падения воздухозаборной решетки.

- При продолжительном периоде использования внутри прибора может скопиться грязь, что снизит эффективность его работы. Мы рекомендуем регулярно inspectировать прибор, помимо выполняемой вами чистки и ухода. За дополнительной информацией обращайтесь к уполномоченному сервисному персоналу.
- При чистке корпуса прибора не используйте воду горячее, чем 40 °С, сильнодействующие чистящие средства или такие летучие вещества, как бензин или растворитель.
- Не подвергайте корпус прибора воздействию жидких инсектицидов или лака для волос.
- Если прибор не используется в течение месяца или больше, убедитесь сначала, что его внутренние части просохли, включив вентилятор прибора на полдня.

### Чистка фильтра воздуха

Если лампа фильтра мигает, снимите и очистите фильтр.

**1. Откройте воздухозаборную решетку нажатием на крючки воздухозаборной решетки внутрь к центру блока.**

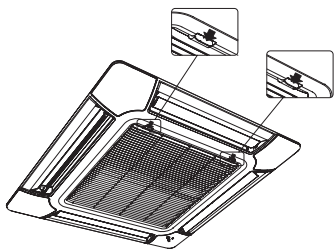

**2. Вытяните фильтр воздухозаборной решетки.**

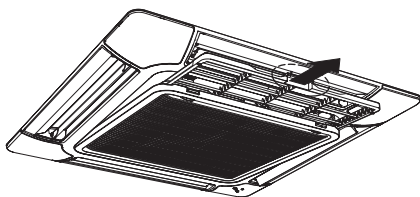

**3. Очистить воздушный фильтр.**

Удалите пыль с фильтров воздуха пылесосом или промойте их. После очистки дайте им тщательно просохнуть, не подвергая воздействию солнечных лучей.

- Пыль можно удалять с фильтра воздуха либо пылесосом, либо промыв его в растворе теплой воды с мягким детергентом. После мытья дайте фильтру тщательно просохнуть в тени, а затем устанавливайте его.
- При скоплении грязи на фильтре воздуха поток воздуха будет меньшим, что снизит эффективность эксплуатации и усилит шум.
- После включения питания нажмите MAINTENANCE [ОБСЛУЖИВАНИЕ] на пульте дистанционного управления и держите не менее 2 секунд.

**4. Установите фильтры воздуха в воздухозаборную решетку.**

- ① Установите фильтр воздуха в держатель.
- ② После установки фильтра воздуха в держатель убедитесь в том, что фильтр воздуха соприкасается с фиксатором.

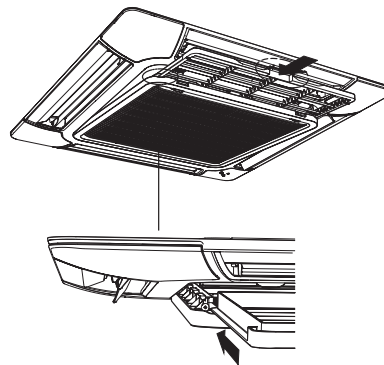

**5. Закройте воздухозаборную решетку и вытолкните крючки воздухозаборной решетки наружу.**

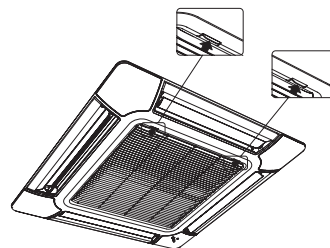

# НЕПОЛАДКИ

Инструкции, относящиеся к отоплению (\*) применимы только к “МОДЕЛЯМ С РЕЖИМОМ ОХЛАЖДЕНИЯ И ОТОПЛЕНИЯ” (Обратный цикл).



В случае проявления неисправностей (если пахнет гарью и т.д.) немедленно прекратите эксплуатацию прибора, выключите прерыватель электроцепи и проконсультируйтесь с уполномоченным сервисным персоналом. Выключение только с помощью выключателя прибора не отсоединяет прибор полностью от источника питания. Всегда убедитесь в том, что выключен прерыватель электроцепи и что прибор полностью отключен.

Прежде, чем вызывать техобслуживание, проверьте следующее:

	Симптом	Проблема	См. стр.
НОРМАЛЬНОЕ ФУНКЦИОНИРОВАНИЕ	Прибор не начинает немедленно работать:	<ul style="list-style-type: none"> <li>● Если прибор останавливают, а затем немедленно снова запускают, то компрессор не будет работать в течение приблизительно 3 минут, чтобы предотвратить перегорание предохранителей.</li> <li>● Когда выключают, а затем снова включают сетевой выключатель, в течение приблизительно 3 минут работает защита электроцепи и в это время прибор не функционирует.</li> </ul>	—
	Слышен шум:	<ul style="list-style-type: none"> <li>● Во время работы и сразу после остановки прибора может быть слышен звук воды, перетекающей в трубах кондиционера воздуха. Также может быть слышен шум в течение приблизительно 2 или 3 минут после запуска прибора (звук протекающего хладагента).</li> <li>● Во время работы может быть слышен слабый скрип. Это результат незначительного расширения и сжатия передней крышки в результате изменения температуры.</li> </ul>	—
		*● Во время режима обогрева иногда может быть слышно шипение. Этот звук возникает во время операции автоматического размораживания.	13
	Запахи:	<ul style="list-style-type: none"> <li>● Из внутреннего прибора может исходить слабый запах. Этот запах возникает из-за запахов в помещении (запах мебели, табака и т.д.), которые скопились в кондиционере воздуха.</li> </ul>	—
	Легкий туман или пар:	<ul style="list-style-type: none"> <li>● Во время работы в режиме Охлаждение или Сушка можно видеть, как из внутреннего прибора выделяется небольшая дымка. Это возникает в результате резкого Охлаждения воздуха помещения воздухом, поступающим из кондиционера воздуха, что приводит к конденсации и образованию легкого тумана.</li> </ul>	—
		*● Во время режима обогрева вентилятор внешнего устройства может прекратить вращение, а также можно увидеть пар, выходящий из устройства. Это происходит вследствие операции автоматического размораживания.	13
	Поток воздуха слабеет или прекращается:	*● Когда начинает функционировать режим Отопление, скорость вентилятора временно очень малая, что связано с прогреванием внутренних частей.	—
		*● Во время работы в режиме Отопление, если температура в помещении поднимается выше установки термостата, наружный прибор останавливается, а внутренний прибор будет работать с очень низкой скоростью вентилятора. Если Вы хотите повысить комнатную температуру, установите настройки термостата на более высокую температуру.	—
		*● Во время режима обогрева устройство будет временно остановлено (от 4 до 15 минут), пока не завершится процесс автоматического размораживания. Процесс автоматического размораживания имеет индикацию на дисплее  пульта дистанционного управления.	13
		● Вентилятор может работать на очень малой скорости во время работы в режиме Сушка или при мониторинге температуры в помещении.	—
		● Во время работы в ТИХОМ режиме вентилятор может работать на очень маленькой скорости.	—
		● Во время мониторинга в режиме АВТО вентилятор работает на очень низкой скорости.	—
Из наружного прибора выделяется вода:	*● Во время обогрева вода может вытекать из внешнего устройства при процессе размораживания.	13	
Индикатор "ФИЛЬТР" мигает:	● Очистить фильтр. Также можно выключить индикатор "ФИЛЬТР".	9, 11	
На дисплее пульта дистанционного управления мигает  датчика температуры:	● Возможно, не работает датчик определения комнатной температуры. За помощью, пожалуйста, обратитесь к авторизованному сервисному персоналу.	—	

# НЕПОЛАДКИ

Инструкции, относящиеся к отоплению (\*) применимы только к “МОДЕЛЯМ С РЕЖИМОМ ОХЛАЖДЕНИЯ И ОТОПЛЕНИЯ” (Обратный цикл).

	Симптом	Что проверить	См. стр.
ПРОВЕРЬТЕ ЕЩЕ РАЗ	Прибор совсем не работает:	<ul style="list-style-type: none"> <li>● Может быть прерыватель цепи был выключен?</li> <li>● Может быть, был перебой в подаче электроэнергии?</li> <li>● Может быть, перегорел предохранитель или сработал прерыватель электроцепи?</li> <li>● Работает ли таймер?</li> </ul>	— 5 до 7
	Плохие результаты в режиме Охлаждение (или *Отопление):	<ul style="list-style-type: none"> <li>● Может быть, загрязнен фильтр воздуха?</li> <li>● Может быть, заблокирована воздухозаборная решетка или выходной порт кондиционера воздуха?</li> <li>● Может быть, неправильно установлено значение температуры на термостате?</li> <li>● Может быть, открыто окно или дверь?</li> <li>● Может быть, при работе в режиме Охлаждение через окно поступает яркий солнечный свет? (Задержите занавески).</li> <li>● Может быть, при работе в режиме Охлаждение в помещении работает нагревательный прибор или компьютеры, или в помещении слишком много людей?</li> <li>● Может быть прибор работает в ТИХОМ режиме?</li> </ul>	— —

Если после выполнения данных проверок проблема не была устранена или если присутствует запах гари, немедленно выключите прибор, отключите электропитание и свяжитесь с авторизованным сервисным центром

# СОВЕТЫ ПО ЭКСПЛУАТАЦИИ

Инструкции по обогреву (\*) относятся только к МОДЕЛЯМ С РЕЖИМАМИ ОБОГРЕВА И ОХЛАЖДЕНИЯ (Обратный цикл).

## \* Производительность обогрева

- Этот кондиционер работает по принципу теплового насоса, аккумулируя тепло воздуха с улицы и преобразуя его в тепло для обогрева внутреннего помещения. В результате его производительность падает при снижении температуры наружного воздуха. Если Вы почувствуете недостаток производительности при обогреве, мы рекомендуем использовать этот кондиционер в сочетании с другими обогревательными приборами.
- Кондиционеры, использующие принцип теплового насоса, нагревают воздух, циркулируя его внутри помещения, поэтому для обогрева помещения после включения кондиционера необходимо определенное время.

## \* При высокой температуре в помещении и снаружи

- При высокой температуре как в помещении, так и снаружи во время использования режима обогрева время от времени возможна остановка вентилятора внешнего устройства.

## Скорость вращения вентилятора: AUTO (Автоматически)

- \*Обогрев. При низкой температуре воздуха, выпускаемого из внутреннего устройства, вентилятор будет вращаться с очень малой скоростью.
- Охлаждение. После того, как комнатная температура достигнет установленного значения, вращение вентилятора замедлится.
- Вентиляция. Вентилятор периодически останавливается; если вентилятор работает, он вращается с малой скоростью.

## \* Автоматическое размораживание, управляемое микрокомпьютером

- При использовании режима обогрева в условиях низкой температуры и высокой влажности снаружи, на внешнем устройстве возможно образование инея, что приведет к снижению эксплуатационных характеристик. В целях предотвращения такого снижения эксплуатационных характеристик данное устройство оснащено функцией автоматического размораживания, управляемого микрокомпьютером. Во время цикла размораживания вентилятор внутреннего устройства прекратит работу, а на пульте дистанционного управления будет отображена индикация . Прежде чем кондиционер воздуха вновь начнет работу пройдет от 4 до 15 минут.

## Охлаждение в условиях низкой температуры окружающей среды

- При снижении температуры снаружи вентиляторы внешнего устройства могут переключиться на работу на медленной скорости или один из вентиляторов может периодически останавливаться.

## \* Горячий запуск

Во время работы в режиме обогрева внутреннее устройство защищено от запуска в холодном состоянии.

Пока температура теплообменника не достигнет установленного значения, вентилятор будет остановлен или будет вращаться с очень малой скоростью.

## ЭКОНОМИЧНЫЙ РЕЖИМ РАБОТЫ

При наибольшей производительности ЭКОНОМИЧНЫЙ РЕЖИМ РАБОТЫ составляет 70% от нормального функционирования кондиционера для охлаждения и обогрева.

Когда ЭКОНОМИЧНЫЙ РЕЖИМ задействован во время режима охлаждения, улучшается процесс удаления влаги. Данная функция особенно удобна, когда Вы хотите избавиться от влажности в комнате без значительного снижения комнатной температуры.

Во время ЭКОНОМИЧНОГО РЕЖИМА РАБОТЫ настройка термостата меняется автоматически в соответствии с температурой, чтобы избежать ненужного охлаждения и обогрева для обеспечения наиболее экономичного режима работы.

- Если во время работы в экономичном режиме комната недостаточно охладилась (или нагрелась), выберите нормальный режим работы.
- Во время периода контроля температуры в режиме АВТО, работа кондиционера не сменится на ЭКОНОМИЧНЫЙ РЕЖИМ РАБОТЫ, даже если ЭКОНОМИЧНЫЙ РЕЖИМ РАБОТЫ был выбран при нажатии кнопки ECONOMY.

## Дополнительный пульт дистанционного управления (заказывается отдельно)

Для управления кондиционером могут быть использованы два пульта дистанционного управления. Любой из них может управлять функциями кондиционера. Однако функции таймера не будут доступны со второго пульта.

## Групповое управление

С помощью одного пульта дистанционного управления можно контролировать работу до 16 кондиционеров. В этом случае все кондиционеры будут работать с одинаковыми настройками.

# СОВЕТЫ ПО ЭКСПЛУАТАЦИИ

## Режим работы: АВТО

### МОДЕЛЬ С ОХЛАЖДЕНИЕМ

- Когда комнатная температура превышает заданное значение на 2 °С, прибор работает с переключением режимов Охлаждение и Сушка.
- Во время работы в режиме Сушка следует переключить ВЕНТИЛЯТОР на режим скорости НИЗКАЯ для достижения мягкого эффекта охлаждения. В этом режиме вентилятор может на время останавливаться.

### МОДЕЛИ С РЕЖИМОМ ОТОПЛЕНИЯ И ОХЛАЖДЕНИЯ (обратный цикл)

#### Функция автоизменения

- Если выбран режим АВТОИЗМЕНЕНИЕ, кондиционер воздуха автоматически включает соответствующий режим работы (Охлаждение или Отопление), в зависимости от температуры в комнате.
- При выборе режима АВТОПЕРЕКЛЮЧЕНИЕ вентилятор сначала, примерно в течение минуты, работает на очень малой скорости, пока прибор определяет текущие условия в комнате и выбирает подходящий режим работы.  
Если разница между установкой термостата и фактической комнатной температурой превышает +2 °С  
→ Работа в режиме Охлаждение или сушка  
(При низкой наружной температуре можно выбрать режиме монитора.)  
Если разница между установкой термостата и фактической комнатной температурой находится в пределах ±2 °С  
→ Режим монитора
- Если разница между установкой термостата и фактической комнатной температурой превышает -2 °С  
→ Режим Отопление  
(При высокой наружной температуре можно выбрать режим монитора.)
- Когда комнатная температура приближается к температуре, установленной для термостата, кондиционер воздуха начинает работать в режиме монитора. В режиме монитора вентилятор работает на очень малой скорости. Если комнатная температура впоследствии изменяется, кондиционер воздуха снова выбирает подходящий режим (Отопление или Охлаждение), чтобы отрегулировать температуру в помещении в соответствии с настройками термостата. (В режиме монитора температура поддерживается в диапазоне ±2 °С относительно установки термостата.)

### Управление режимами

- Отопление:**
- Используется для обогрева помещения.
  - При выборе режима Отопление вентилятор кондиционера воздуха работает на очень низкой скорости приблизительно от 3 до 5 минут, а затем переключается на выбранную скорость. В этот период времени перед началом эксплуатации внутренний прибор прогревается.
  - При очень низкой температуре в помещении на наружном приборе может образоваться изморозь и его рабочие показатели снизятся. Для устранения изморози прибор будет периодически выполнять цикл размораживания. При автоматическом размораживании режим отопления будет прерван.
  - Для повышения температуры в комнате требуется некоторое время работы кондиционера в режиме Отопление.
- Охлаждение:**
- Используется для охлаждения помещения.
- Сушка:**
- Используется для охлаждения и одновременно устраняет влажность в помещении.
  - В режиме Сушка отопление не работает.
  - В режиме Сушка прибор работает на низкой скорости; чтобы отрегулировать влажность в помещении вентилятор внутреннего прибора может периодически останавливаться. Также вентилятор может работать на очень низкой скорости в процессе определения влажности в помещении.
  - Скорость вентилятора нельзя изменить в ручную, если выбран режим Сушка.
- Вентилятор:**
- Используется для обеспечения циркуляции воздуха в помещении.

**В режиме Отопление:**  
Установите термостат на температуру выше температуры в помещении в настоящее время. Режим Отопление не будет работать при установке термостата на температуру ниже, чем фактическая температура в помещении.

**В режиме Охлаждение/Сушка:**  
Установите термостат на температуру ниже температуры в помещении в настоящее время. Режим Охлаждение/Сушка не будет работать при установке термостата на температуру выше, чем фактическая температура в помещении. (В режиме Охлаждение будет работать только вентилятор).

**В режиме Вентилятор:**  
В данном приборе функции отопления и охлаждения не могут работать одновременно.



## СОВЕТЫ ПО ЭКСПЛУАТАЦИИ

### АВТОМАТИЧЕСКИЙ перезапуск

#### В случае сбоя подачи электропитания

- Если прекращается подача питания на кондиционер воздуха в результате сбоя в электросети, при возобновлении подачи питания кондиционер воздуха автоматически запустится в прежнем режиме.
- Использование других электроприборов (электробритвы и т.п.) или использование поблизости беспроводного радиопередатчика может вызвать сбой в работе кондиционера воздуха. В этом случае временно отсоедините блок питания, затем снова включите его в сеть и возобновите работу прибора с помощью пульта дистанционного управления.

#### Примечание

Инструкции по работе в режиме Отопление (\*), применимы только для “МОДЕЛИ С РЕЖИМО ОТОПЛЕНИЯ И ОХЛАЖДЕНИЯ” (обратимый цикл).

- \*● При работе в режиме Отопление, верхняя часть внутреннего прибора может нагреться. Это не следует рассматривать как неисправность, это связано с тем, что хладагент циркулирует через внутренний прибор, даже когда он остановлен.
- \*● При работе в режиме Отопление наружный блок будет иногда включать функцию размораживания на короткие периоды времени. Если во время размораживания пользователь снова устанавливает внутренний прибор в режим Отопление, размораживание продолжится, а отопление начнется после завершения размораживания, в результате этого теплый воздух начнет выпускаться не сразу.