



РУКОВОДСТВО ПО ЭКСПЛУАТАЦИИ

OPERATING MANUAL
BEDIENUNGSANLEITUNG
MODE D'EMPLOI
MANUAL DE FUNCIONAMIENTO
MANUALE DI ISTRUZIONI
ΕΓΧΕΙΡΙΔΙΟ ΛΕΙΤΟΥΡΓΙΑΣ
MANUAL DE INSTRUÇÕES

ROOM AIR CONDITIONER
CEILING WALL TYPE
HEAT & COOL MODEL
(REVERSE CYCLE)

English

Deutsch

Français

Español

Italiano

Ελληνικά

Português

Русский

KEEP THIS OPERATION MANUAL
FOR FUTURE REFERENCE

P/N9314961014-03

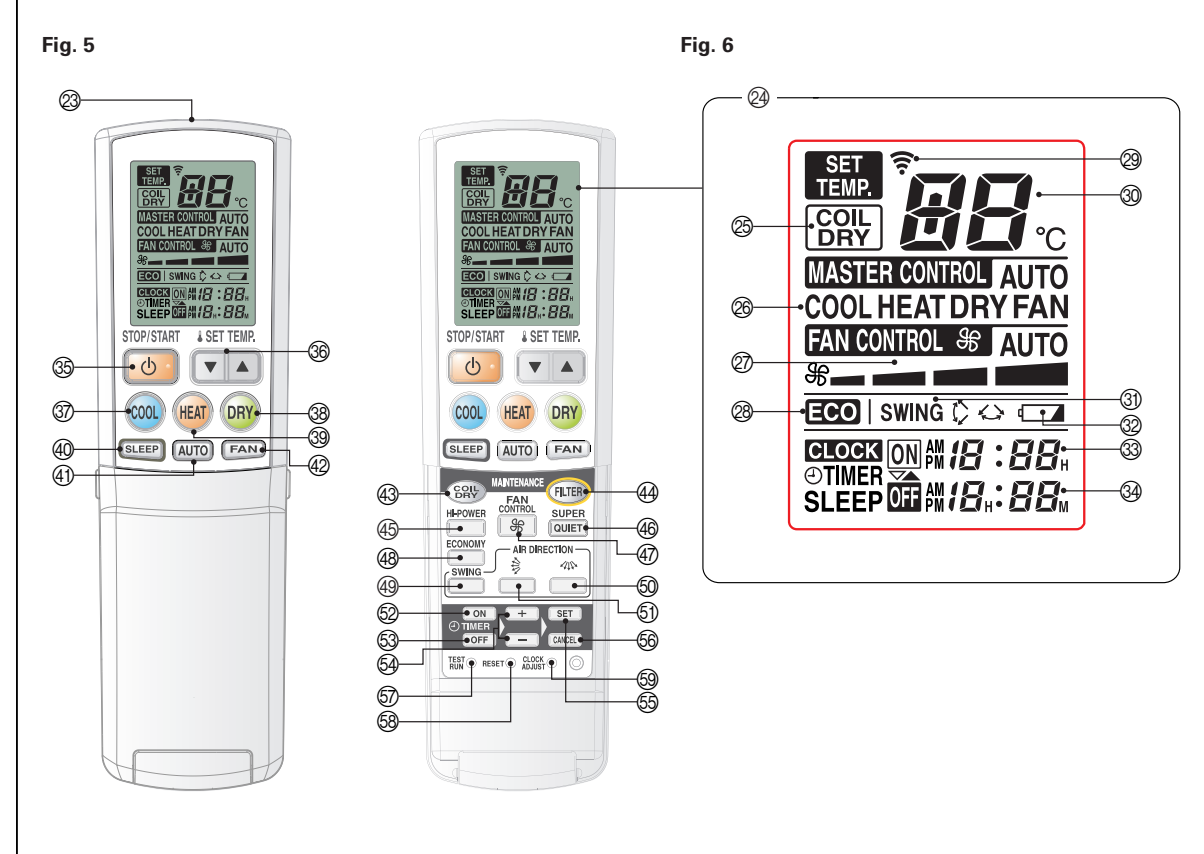
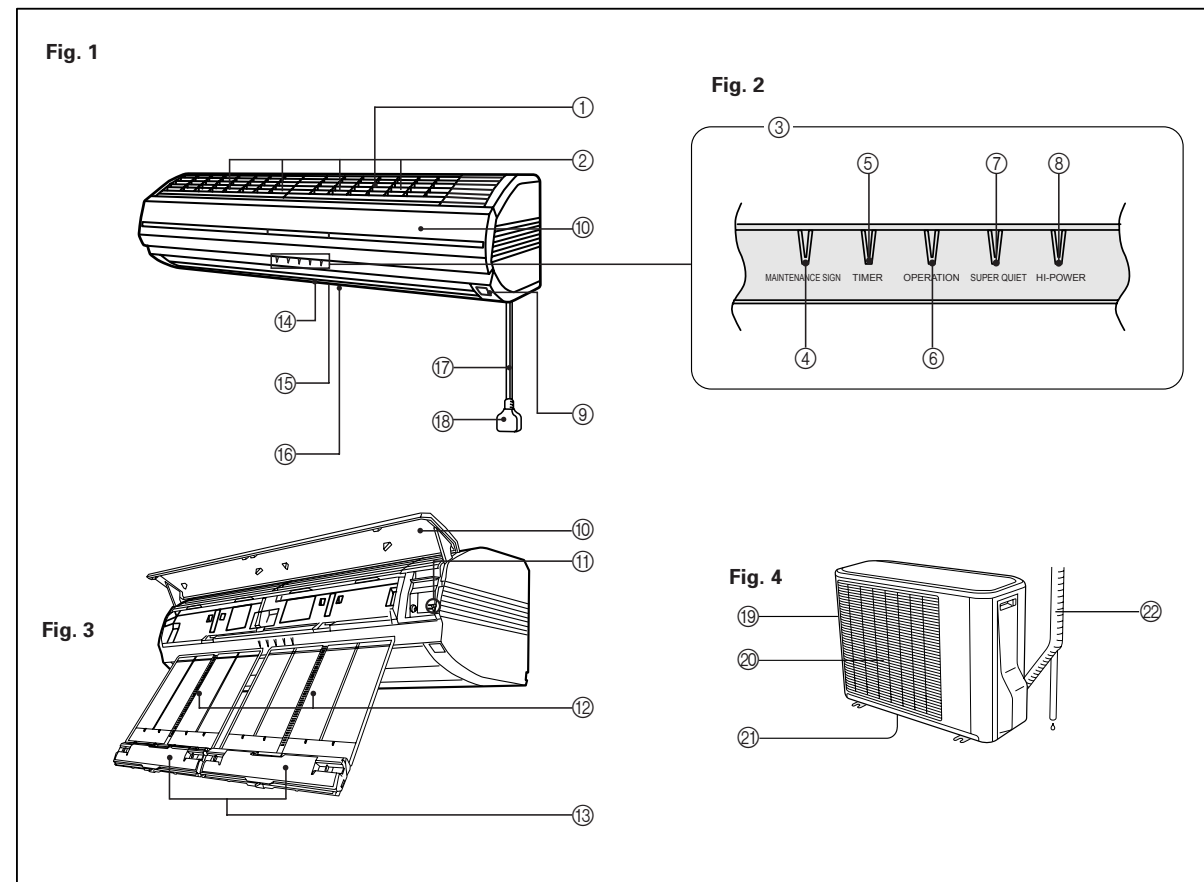

This figure shows the control display when all indicator lamps are on. It may differ from the actual display.

CONTENTS

SAFETY PRECAUTIONS	En-1	HI-POWER OPERATION	En-12
FEATURES AND FUNCTIONS	En-2	COIL DRY OPERATION	En-13
NAME OF PARTS	En-3	AUTOMATIC FILTER CLEANING	
PREPARATION	En-4	FUNCTION	En-14
OPERATION	En-6	PERFORMING MAINTENANCE	En-16
ADJUSTING THE DIRECTION OF		PERFORMING MAINTENANCE	
AIR CIRCULATION	En-8	(CONTINUED)	En-19
SWING OPERATION	En-9	MANUAL AUTO OPERATION	En-21
TIMER OPERATION	En-10	TROUBLESHOOTING	En-22
SLEEP TIMER OPERATION	En-11	OPERATING TIPS	En-23
ECONOMY OPERATION	En-12		

SAFETY PRECAUTIONS



- DANGER!**
- Do not attempt to install this air conditioner by yourself.
 - This unit contains no user-serviceable parts. Always consult authorized service personnel for repairs.
 - When moving, consult authorized service personnel for disconnection and installation of the unit.
 - Do not become excessively chilled by staying for lengthy periods in the direct cooling airflow.
 - Do not insert fingers or objects into the outlet port or intake grilles.
 - Do not start and stop air conditioner operation by disconnecting the power supply cord and so on.
 - Take care not to damage the power supply cord.
 - In the event of a malfunction (burning smell, etc.), immediately stop operation, disconnect the power supply plug, and consult authorized service personnel.
 - If the power supply cord of this appliance is damaged, it should only be replaced by the authorized service personal, since special purpose tools and specified cord are required.



- CAUTION!**
- Provide occasional ventilation during use.
 - Do not direct air flow at fireplaces or heating apparatus.
 - Do not climb on, or place objects on, the air conditioner.
 - Do not hang objects from the indoor unit.
 - Do not set flower vases or water containers on top of air conditioners.
 - Do not expose the air conditioner directly to water.
 - Do not operate the air conditioner with wet hands.
 - Do not pull power supply cord.
 - Turn off power source when not using the unit for extended periods.
 - Check the condition of the installation stand for damage.
 - Do not place animals or plants in the direct path of the air flow.
 - Do not drink the water drained from the air conditioner.
 - Do not use in applications involving the storage of foods, plants or animals, precision equipment, or art works.
 - Connection valves become hot during Heating; handle with care.
 - Do not apply any heavy pressure to radiator fins.
 - Operate only with air filters installed.
 - Do not block or cover the intake grille and outlet port.
 - Ensure that any electronic equipment is at least one metre away from either the indoor or outdoor units.
 - Avoid installing the air conditioner near a fireplace or other heating apparatus.
 - When installing the indoor and outdoor unit, take precautions to prevent access to infants.
 - Do not use inflammable gases near the air conditioner.

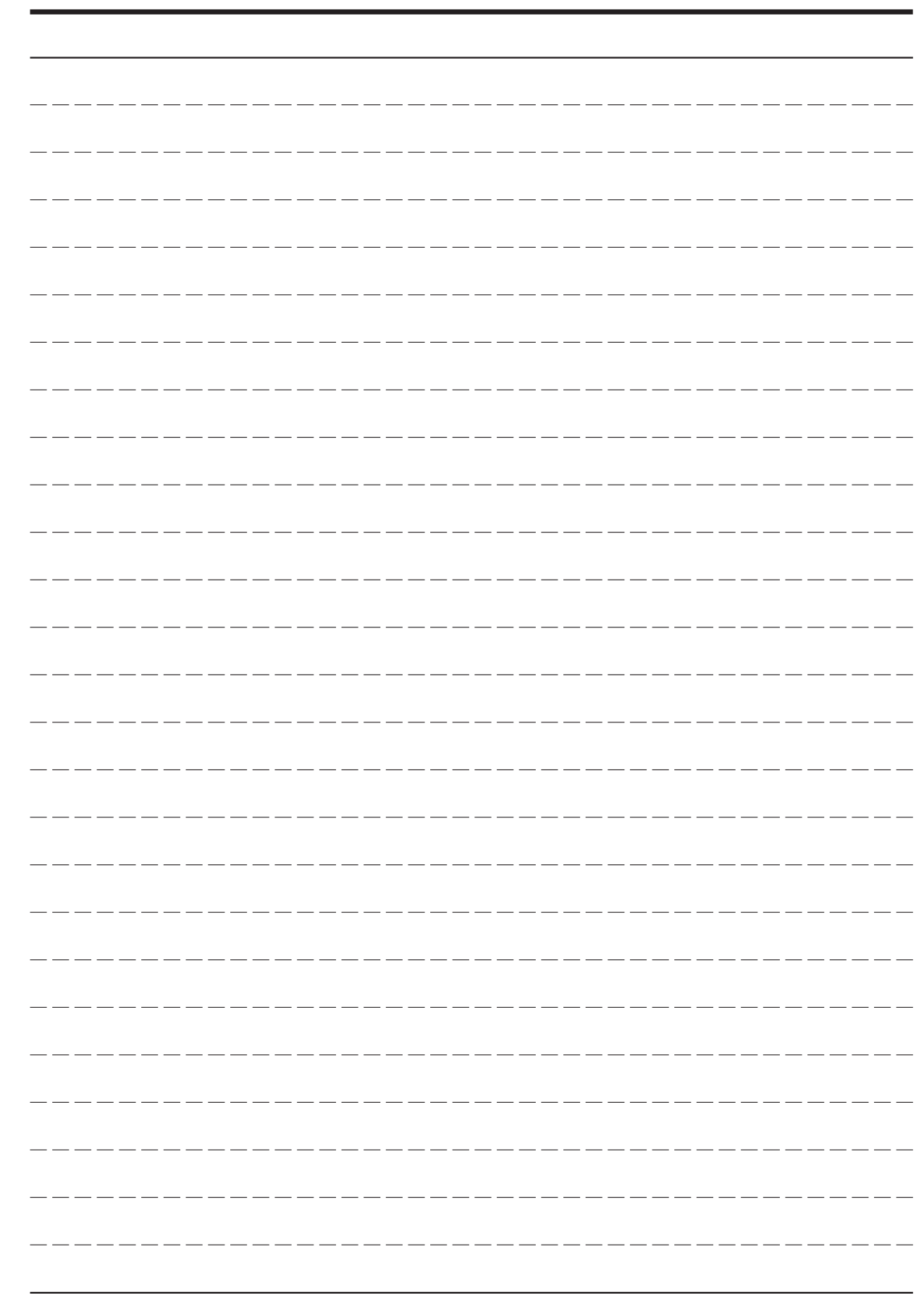



СОДЕРЖАНИЕ

МЕРЫ ПРЕДОСТОРОЖНОСТИ	Ru-1	ЭКСПЛУАТАЦИЯ В РЕЖИМЕ ВЫСОКОЙ	
РЕЖИМЫ И ФУНКЦИИ	Ru-2	МОЩНОСТИ (HI-POWER)	Ru-12
НАЗВАНИЯ ДЕТАЛЕЙ	Ru-3	ЭКСПЛУАТАЦИЯ В РЕЖИМЕ ОСУШЕНИЯ	
ПОДГОТОВКА	Ru-4	ЗМЕЕВИКА (COIL DRY)	Ru-13
ЭКСПЛУАТАЦИЯ	Ru-6	ФУНКЦИЯ АВТОМАТИЧЕСКОГО	
РЕГУЛИРОВАНИЕ НАПРАВЛЕНИЯ		ТЕХОБСЛУЖИВАНИЯ ФИЛЬТРА	Ru-14
ЦИРКУЛЯЦИИ ВОЗДУХА	Ru-8	ПРОВЕДЕНИЕ ТЕХОБСЛУЖИВАНИЯ	Ru-16
ЭКСПЛУАТАЦИЯ В РЕЖИМЕ КАЧАНИЯ		ПРОВЕДЕНИЕ ТЕХОБСЛУЖИВАНИЯ	
(SWING)	Ru-9	(ПРОДОЛЖЕНИЕ)	Ru-19
ЭКСПЛУАТАЦИЯ В РЕЖИМЕ ТАЙМЕРА	Ru-10	ЭКСПЛУАТАЦИЯ В РЕЖИМЕ MANUAL AUTO	Ru-21
ЭКСПЛУАТАЦИЯ С ИСПОЛЬЗОВАНИЕМ		ВОЗМОЖНЫЕ НЕИСПРАВНОСТИ И ИХ	
НОЧНОГО РЕЖИМА ТАЙМЕРА	Ru-11	УСТРАНЕНИЕ	Ru-22
ЭКСПЛУАТАЦИИ В РЕЖИМЕ ЭКОНОМИИ		СОВЕТЫ ПО ЭКСПЛУАТАЦИИ	Ru-23
(ECONOMY)	Ru-12		

МЕРЫ ПРЕДОСТОРОЖНОСТИ



ОПАСНО!

- Не пытайтесь самостоятельно установить данный кондиционер воздуха.
- Данное устройство не содержит внутренних деталей, предназначенных для обслуживания пользователем. В случае необходимости выполнения ремонта всегда обращайтесь к уполномоченным специалистам по техническому обслуживанию.
- В случае необходимости отсоединения и установки прибора при переезде обращайтесь к уполномоченным специалистам по техническому обслуживанию.
- Не подвергайте себя чрезмерному охлаждению: не стойте в течение продолжительного времени под потоком холодного воздуха, поступающего из кондиционера.
- Не вставляйте пальцы и посторонние предметы в выходные отверстия и воздухозаборные решетки.
- Не включайте и не выключайте кондиционер воздуха путем подсоединения и отсоединения вилки шнура питания.
- Следите за тем, чтобы не повредить шнур питания.
- В случае возникновения неисправности (появления запаха гари и т. д.) немедленно остановите кондиционер, отсоедините вилку шнура питания от розетки и обратитесь к уполномоченному специалисту по техническому обслуживанию.
- В случае повреждения шнура питания данного устройства, его замена должна выполняться уполномоченным специалистом по техническому обслуживанию, так для выполнения этой операции требуются специальный инструмент и шнур конкретного типа.



ВНИМАНИЕ!

- Во время эксплуатации кондиционера время от времени проветривайте помещение.
- Не направляйте воздушный поток на камины и нагревательные приборы.
- Не забирайтесь на кондиционер воздуха и не ставьте на него посторонние предметы.
- Не подвешивайте посторонние предметы на внутренний прибор.
- Не ставьте на кондиционер вазы с цветами или сосуды с водой.
- Не подвергайте кондиционер прямому воздействию воды.
- Не прикасайтесь к кондиционеру мокрыми руками.
- Не тяните за шнур питания.
- Отключайте питание, если прибор не используется в течение продолжительного периода времени.
- Проверяйте состояние установочного стенда на наличие повреждений.
- Не помещайте животных и растения под прямой поток воздуха из кондиционера.
- Не пейте воду, стекающую из кондиционера.
- Не используйте данный прибор для хранения продуктов питания, растений или животных, точных приборов или произведений искусства.
- При работе в режиме Обогрева соединительные клапаны нагреваются: обращайтесь с ними осторожно.
- Не надавливайте на ребра радиатора.
- Эксплуатируйте кондиционер только с установленными фильтрами воздуха.
- Не блокируйте и не закрывайте воздухозаборную решетку и выходное отверстие кондиционера.
- Убедитесь в том, что все электронные приборы расположены на расстоянии не менее одного метра как от внутреннего, так и от наружного приборов.
- Избегайте установки кондиционера рядом с каминами или другими нагревательными приборами.
- При установке внутреннего и наружного прибора выбирайте места, не доступные для доступа детей.
- Не используйте рядом с кондиционером горючие газы.

РЕЖИМЫ И ФУНКЦИИ

ИНВЕРТОР

В начале эксплуатации прибор потребляет большое количество электроэнергии, чтобы быстро достичь желаемой температуры в помещении. Затем прибор автоматически переключается на низкий уровень потребления электроэнергии для экономного функционирования и создания комфортных условий.

ЭКСПЛУАТАЦИЯ В РЕЖИМЕ ОСУШЕНИЯ ЗМЕЕВИКА (COIL DRY)

Во избежание образования плесени и роста бактерий внутренний прибор можно высушить с помощью кнопки COIL DRY на пульте дистанционного управления.

АВТО ПЕРЕКЛЮЧЕНИЕ

Режим эксплуатации (Охлаждение, Осушение, Отопление) переключается автоматически, чтобы поддерживать установленную температуру, и температура держится на постоянном уровне всё время.

БЕСПРОВОДНОЙ ПУЛЬТ ДИСТАНЦИОННОГО УПРАВЛЕНИЯ

Беспроводной пульт дистанционного управления позволяет легко управлять работой кондиционера.

ГОРИЗОНТАЛЬНОЕ НАПРАВЛЕНИЕ ПОТОКА ВОЗДУХА: ОХЛАЖДЕНИЕ/ НАПРАВЛЕНИЕ ПОТОКА ВОЗДУХА ВНИЗ: НАГРЕВ

При охлаждении, используйте горизонтальное направление потока воздуха, чтобы охлаждающий воздух не дул непосредственно на находящихся в помещении людей. При нагреве, используйте направление потока воздуха вниз, чтобы мощный, теплый воздух дул по направлению к полу и создавал уютную обстановку.

ЭКСПЛУАТАЦИЯ В РЕЖИМЕ КАЧАНИЯ

Жалюзи направления потока воздуха двигаются (качаются) автоматически. Кроме того, с помощью пульта дистанционного управления можно выбрать следующие направления потока воздуха – вверх, вниз, влево и вправо.

ФУНГИЦИДНЫЙ ФИЛЬТР

ФИЛЬТР ВОЗДУХА прошел специальную обработку фунгицидными препаратами, что повышает чистоту воздуха и облегчает уход за кондиционером.

БЕСШУМНАЯ РАБОТА

При нажатии кнопки SUPER QUIET прибор начинает работать в режиме SUPER QUIET; поток воздуха внутреннего прибора уменьшается для обеспечения более тихой работы.

ФУНКЦИЯ АВТОМАТИЧЕСКОЙ ОЧИСТКИ ФИЛЬТРА

После определенного периода работы кондиционера осуществляется автоматическая очистка фильтра.

ВНУТРЕННЯЯ УЛЬТРАФИОЛЕТОВАЯ ОЧИСТКА

Рост плесени и различных бактерий внутри комнатного блока подавляется с помощью ультрафиолетовых лучей.

НАЗВАНИЯ ДЕТАЛЕЙ

Fig. 1 Внутренний блок

- ① Воздухозаборные решетки
 - ② Ультрафиолетовая лампа (4 положения)
 - ③ Индикатор (Fig. 2)
 - ④ Индикаторная лампа ЗНАЧКА ТЕХОБСЛУЖИВАНИЯ (красная)
 - ⑤ Индикаторная лампа TIMER (зеленая)
 - ⑥ Индикаторная лампа OPERATION (красная)
 - ⑦ Индикаторная лампа SUPER QUIET (зеленая)
 - ⑧ Индикаторная лампа HI-POWER (оранжевая)
- ⑨ Приемник сигналов пульта дистанционного управления
- ⑩ Открывающаяся панель (Fig. 3)
- ⑪ Кнопка MAINTENANCE/MANUAL AUTO
- При нажатии и удержании кнопки MANUAL AUTO в течение более 10 секунд включится режим принудительного охлаждения.
 - Режим принудительного охлаждения используется во время установки. Он предназначен только для уполномоченных специалистов по обслуживанию.
 - При случайном включении режима принудительного охлаждения нажмите кнопку START/STOP, чтобы отключить данный режим.
- ⑫ Воздушный фильтр
- ⑬ Пылесборник
- ⑭ Жалюзи направления воздушного потока
- ⑮ Жалюзи направления воздуха вправо/влево (расположены за жалюзи направления воздушного потока)
- ⑯ Рассеиватель мощности
- ⑰ Шнур питания
- ⑱ Вилка шнура питания

Fig. 4 Наружный блок

- ⑲ Воздухозаборное отверстие
- ⑳ Выходное отверстие
- ㉑ Труба
- ㉒ Дренажное отверстие (нижняя часть)

- См. разложенную страницу в обложке.

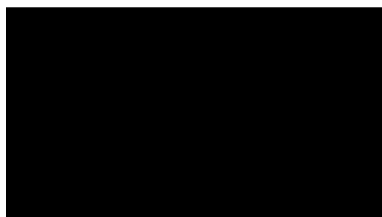

Fig. 5 Пульт дистанционного управления

- ㉓ Передатчик сигнала
 - ㉔ Дисплей пульта дистанционного управления (Fig. 6)
 - ㉕ Дисплей COIL DRY
 - ㉖ Дисплей режима эксплуатации
 - ㉗ Дисплей FAN CONTROL
 - ㉘ Эксплуатация в режиме ECONOMY
 - ㉙ Индикатор передачи сигнала
 - ㉚ Дисплей температуры
 - ㉛ Дисплей SWING
 - ㉜ Индикатор состояния батареек
 - ㉝ Дисплей ON TIMER
 - ㉞ Дисплей OFF TIMER
- ㉟ Кнопка START/STOP
- ⓫ Кнопки SET TEMP. (▲/▼)
- ⓬ Кнопка COOL
- ⓭ Кнопка DRY
- ⓮ Кнопка HEAT
- ⓯ Кнопка SLEEP
- ⓰ Кнопка AUTO
- ⓱ Кнопка FAN
- ⓲ Кнопка COIL DRY
- ⓳ Кнопка FILTER
- ⓴ Кнопка HI POWER
- ⓵ Кнопка SUPER QUIET
- ⓶ Кнопка FAN CONTROL
- ⓷ Кнопка ECONOMY
- ⓸ Кнопка SWING
- ⓹ Кнопка AIR DIRECTION (влево-вправо)
- ⓺ Кнопка AIR DIRECTION (вверх-вниз)
- ⓻ Кнопка ON TIMER
- ⓼ Кнопка OFF TIMER
- ⓽ Кнопки SET TIME (+ / -)
- ⓾ Кнопка SET (TIMER)
- ⓿ Кнопка CANCEL (TIMER)
- ⓿ Кнопка TEST RUN
- ⓿ Кнопка RESET
- ⓿ Кнопка CLOCK ADJUST

ПОДГОТОВКА

Открытие и закрытие крышки пульта дистанционного управления.



Указания по замене батареек в пульте дистанционного управления

- Пульт дистанционного управления периодически включается и отключается.

Во время эксплуатации отображается индикатор состояния батареек (Fig.6 ②).

- При запуске: мигает 5 раз
- При останове: горит в течение примерно 10 минут.

Если отображается индикатор состояния батареек, замените батарейки как можно быстрее, даже если пульт дистанционного управления все еще продолжает работать.

Кнопка контрольного запуска (TEST RUN)

- Данная кнопка используется при установке кондиционера, и ее не следует нажимать в обычных условиях, так как это приведет к неправильному функционированию термостата кондиционера.
- Если нажать эту кнопку при обычной эксплуатации, прибор перейдет в режим тестовой эксплуатации, а индикаторные лампы OPERATION (красная) (Fig.2 ⑥) и TIMER (зеленая) (Fig.2 ⑤) на внутреннем приборе будут одновременно мигать.
- Чтобы отключить режим тестовой эксплуатации нажмите кнопку START/STOP (Fig. 5 ③), чтобы остановить кондиционер.

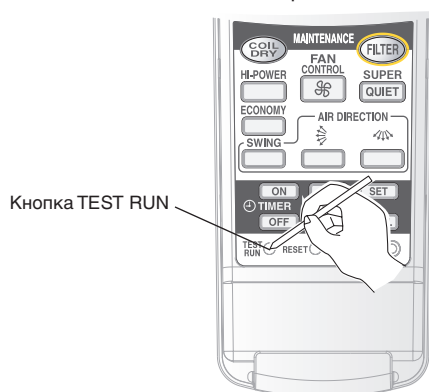

Режим принудительного охлаждения

- Если нажать кнопку TEST RUN (Fig. 5 ⑤) во время работы режима охлаждения, прибор перейдет в режим принудительного охлаждения, и помещения будет охлаждаться, независимо от настройки термостата.
- Используйте режим принудительного охлаждения для сбора хладагента в наружном блоке перед перемещением кондиционера. (Не используйте эту кнопку в обычных условиях.)



Включение питания

Вставьте вилку шнура питания (Fig. 1 ⑱) в розетку электропитания; в случае подключения к прямой линии, включите прерыватель цепи.

Установка батареек (LR03 x 2)

1 Надавите и сдвиньте крышку батарейного отсека на обратной стороне, чтобы открыть его.

Сдвиньте крышку в направлении, указанном стрелкой, одновременно нажимая на отметку .

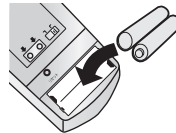
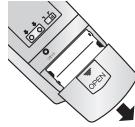

2 Вставьте батарейки.

Соблюдайте полярность (+/-) батареек.

3 Закройте крышку батарейного отсека.

4 О кнопке СБРОСА (RESET) (Fig. 5 ⑤8)

- Если пульт дистанционного управления не работает надлежащим образом после замены батареек, нажмите кнопку RESET (Fig. 5 ⑤8).
- Нажмите кнопку RESET (Fig. 5 ⑤8) с помощью шариковой ручки или подобного предмета с относительно острым наконечником.

Кнопка
RESET

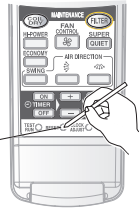

ВНИМАНИЕ!

- Следите за тем, чтобы дети случайно не проглотили батарейки.
- Если пульт дистанционного управления не используется в течение длительного периода времени, выньте из него батарейки во избежание возможной утечки батареек и повреждения пульта.
- При попадании жидкости, вытекшей из батареек, на кожу, глаза или в рот, немедленно промойте их большим количеством воды и обратитесь к врачу.
- Использованные батарейки следует немедленно удалить из пульта и соответствующим образом утилизировать, либо поместив их в специальный контейнер для сбора использованных батареек, либо передав их организации, отвечающей за утилизацию.
- Не пытайтесь перезаряжать сухие батарейки.
- Пожалуйста, всегда нажимайте кнопку RESET после замены батареек во избежание функциональных ошибок.

Не используйте новые и использованные батарейки или батарейки различных типов одновременно.

При обычной эксплуатации батареек должно хватать примерно на один год работы.

При возникновении какой-либо из следующих ситуаций замените батарейки.

- Отображается индикатор состояния батареек
- Передача данных возможна только в непосредственной близости от внутреннего прибора
- Пульт дистанционного управления не работает надлежащим образом.

Установка текущего времени

1 Нажмите кнопку CLOCK ADJUST (Fig. 5 ⑤9).

Для нажатия кнопки воспользуйтесь острием шариковой ручки или другим небольшим предметом.

2 Используйте кнопки / SET TIME (Fig. 5 ⑤4) для установки текущего времени на часах.

 кнопка: Нажмите для увеличения значения времени.

 кнопка: Нажмите для уменьшения значения времени.

(При каждом нажатии кнопок, время увеличивается/уменьшается с шагом в одну минуту. Для быстрого изменения времени с шагом в десять минут удерживайте кнопки в нажатом состоянии.)

3 Нажмите кнопку SET (Fig. 5 ⑤5).

Это приведет к завершению настройки времени и запуску часов.

Использование пульта дистанционного управления

- Для обеспечения правильной работы пульт дистанционного управления должен быть направлен на приемник сигналов (Fig. 1 ②).
- Зона действия: Около 7 метров.
- При правильном приеме сигнала кондиционером раздается тональный звуковой сигнал.
- Если Вы не слышите сигнала, еще раз нажмите соответствующую кнопку на пульте дистанционного управления.

Держатель пульта дистанционного управления

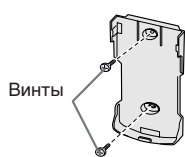

① Установите держатель.



② Вставьте пульт дистанционного управления.



③ Снятие пульта дистанционного управления (для ручного использования).

Ru-5

ЭКСПЛУАТАЦИЯ

Выбор режима работы

Нажмите кнопку необходимого режима работы.

- Режим охлаждения: Нажмите кнопку COOL (Fig.5 37)
- Режим обогрева: Нажмите кнопку HEAT (Fig.5 39)
- Режим осушки: Нажмите кнопку DRY (Fig.5 38)
- Автоматический режим: Нажмите кнопку AUTO (Fig.5 41)
- Режим вентилятора: Нажмите кнопку FAN (Fig.5 42)

Загорится индикаторная лампа OPERATION (красная) (Fig. 2 6) внутреннего прибора.

Кондиционер начнет работу.

Нажатие кнопки START/ STOP (Fig.5 33) приведет к запуску кондиционера в последнем режиме, который использовался до его отключения.

Настройка термостата

Нажмите кнопку SET TEMP. (Fig. 5 36).

- ▲ : Нажмите для увеличения настройки термостата
- ▼ : Нажмите для уменьшения настройки термостата

● Диапазон настройки термостата:

- Охлаждение / Осушка 18-30 °C
- Обогрев 16-30 °C
- АВТО 18-30 °C

Термостат нельзя использовать для задания температуры в помещении в режиме вентилятора (температура не появится на дисплее пульта дистанционного управления).

Настройка скорости вентилятора

Нажмите кнопку FAN CONTROL (Fig. 5 47).

При каждом нажатии кнопки скорость вентилятора будет изменяться в следующей последовательности:

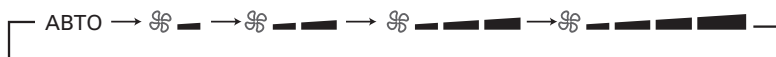

Приблизительно через 3 секунды на дисплее восстановится полная индикация.

При установке на АВТО:

- Охлаждение** : Когда температура в помещении приближается к настройке термостата, скорость вентилятора замедляется.
- Обогрев** : Вентилятор работает для оптимальной циркуляции теплого воздуха.
Однако вентилятор будет работать на очень низкой скорости, когда температура воздуха, выдуваемого из внутреннего прибора, низкая.
- Вентилятор** : Вентилятор работает на низкой скорости.

Режим очень тихой работы (SUPER QUIET)

Нажмите кнопку SUPER QUIET (Fig.5 46).

Загорится индикаторная лампа SUPER QUIET (зеленая) (Fig. 2 7) внутреннего прибора. (На дисплее пульта дистанционного управления ничего не отображается) Начинается работа в режиме SUPER QUIET.

Поток воздуха внутреннего прибора будет уменьшен для обеспечения более тихой работы.

- В режиме SUPER QUIET любые изменения, указанные ниже, приведут к отключению режима SUPER QUIET.
 - Изменение скорости вентилятора
 - Переключение в режим HI-POWER.
- При остановке кондиционера режим SUPER QUIET отменяется. При повторном запуске прибора он будет работать на той скорости вентилятора, которая будет отображаться на дисплее FAN CONTROL на пульте дистанционного управления.
- В режиме SUPER QUIET эффективность обогрева, охлаждения и осушки немного уменьшится.



Пример: При установке на режим COOL

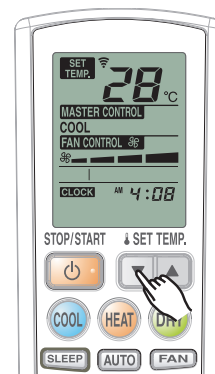

Пример: При установке на 28°C

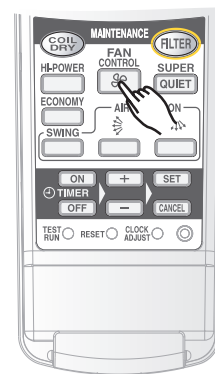



Чтобы остановить работу кондиционера

Нажмите кнопку START/STOP (Fig.5 ㉓).

Светоиндикатор ЭКСПЛУАТАЦИИ (красный) погаснет (Fig. 2 ㉔).

О режиме АВТО ПЕРЕКЛЮЧЕНИЕ

АВТО: ● Сразу после выбора режима АВТО ПЕРЕКЛЮЧЕНИЕ вентилятор будет работать на очень низкой скорости приблизительно одну минуту, поскольку в течение этого времени прибор будет определять текущее состояние помещения и выбирать соответствующий режим эксплуатации.

Если разница между установленным значением термостата и действительной температурой в помещении больше, чем $+2^{\circ}\text{C}$ → Режим Охлаждения или Осушения.

Если разница между установкой термостата и действительной температурой в помещении находится в пределах $\pm 2^{\circ}\text{C}$ → Режим Мониторинга

Если разница между установленным значением термостата и действительной температурой в помещении больше, чем -2°C → Режим Отопления

- После того, как кондиционер воздуха отрегулирует температуру в помещении на значение, примерно соответствующее установленному значению термостата, он начнет работать в режиме мониторинга. При работе в режиме мониторинга вентилятор будет работать на низкой скорости. Если впоследствии температура в помещении изменится, кондиционер воздуха снова выберет соответствующий режим эксплуатации (Отопление, Охлаждение), чтобы отрегулировать температуру в соответствии со значением, установленным на термостате.

(Диапазон, в котором включается режим мониторинга, составляет $\pm 2^{\circ}\text{C}$ по отношению к установленному значению термостата).

- Если автоматически выбранный прибором режим не соответствует желаемому Вами режиму, задайте работу в одном из режимов (ОТОПЛЕНИЕ, ОХЛАЖДЕНИЕ, ОСУШЕНИЕ, ВЕНТИЛЯЦИЯ).

О работе режимов

Отопление:

- Используется для обогрева помещения.
- При выборе режима Отопления кондиционера воздуха будет работать с очень низкой скоростью вентилятора приблизительно от 3 до 5 минут, после чего он переключается на выбранную скорость вентилятора. Этот период времени дается, чтобы позволить внутреннему прибору прогреться перед началом работы на полную мощность.
- При очень низкой температуре в помещении на наружном блоке может образоваться изморозь, и его рабочие показатели могут снизиться. Для устранения изморози прибор будет время от времени выполнять автоматический цикл размораживания. При работе в режиме Автоматического Размораживания будет мигать светоиндикатор ЭКСПЛУАТАЦИИ (красный), при этом работа в режиме отопления будет приостановлена.

Охлаждение:

- Используется для охлаждения помещения.

Осушение:

- Используется для несильного охлаждения и одновременно устраняет влажность в помещении.
- В режиме Осушения вы не можете обогревать помещение.
- В режиме Осушения прибор работает на низкой скорости; чтобы отрегулировать влажность в помещении, вентилятор внутреннего блока может время от времени останавливаться. Вентилятор также может работать на очень низкой скорости во время регулирования влажности в помещении.

Вентиляция:

- Используется для обеспечения циркуляции воздуха по всему помещению.

Во время работы в режиме Отопления:

Установите термостат на значение температуры, которое выше температуры в помещении в настоящее время. Режим Отопления не будет работать, если термостат установлен на температуру ниже, чем фактическая температура в помещении.

Во время работы в режиме

Охлаждения / Осушения:

Установите термостат на значение температуры, которое ниже температуры в помещении в настоящее время. Режим Охлаждения / Осушения не будет работать, если термостат установлен на температуру выше, чем фактическая температура в помещении. (В режиме Охлаждения будет работать только вентилятор).

Во время работы в режиме

Вентиляции:

Вы не можете использовать прибор для обогрева и охлаждения помещения в данном режиме.



РЕГУЛИРОВАНИЕ НАПРАВЛЕНИЯ ЦИРКУЛЯЦИИ ВОЗДУХА

- Отрегулируйте направление воздуха вверх, вниз, влево и вправо с помощью кнопок AIR DIRECTION на пульте дистанционного управления.
- Используйте кнопки AIR DIRECTION после запуска внутреннего блока и после того, как жалюзи направления воздуха перестанут двигаться.

Регулирование направления потока воздуха в вертикальной плоскости

Откройте крышку на пульте дистанционного управления. Нажмите кнопку AIR DIRECTION (вверх-вниз) (Fig. 5 51).

- При нажатии кнопки AIR DIRECTION (вверх-вниз) (Fig. 5 51) направление воздушного потока меняется в пределах диапазона следующим образом.
- Вы можете выбрать желаемое направление потока воздуха.

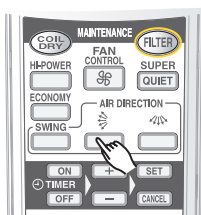
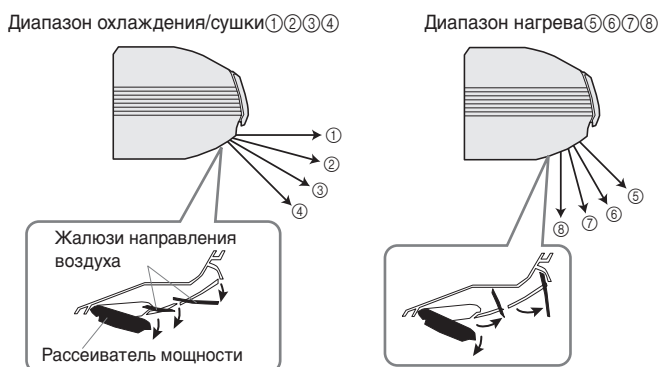

- * Жалюзи направления потока воздуха вверх/вниз перемещаются в направлении стрелки из закрытого положения.
- Для максимального использования охлаждения и нагрева пользуйтесь вышеприведенными диапазонами.

Диапазон вентилятора ①②③④⑤⑥⑦⑧

* Дисплей пульта дистанционного управления не меняется.

Регулирование потока вправо-влево

Откройте крышку на пульте дистанционного управления. Нажмите кнопку AIR DIRECTION (влево-вправо). (Fig. 5 50).

- При нажатии кнопки AIR DIRECTION (влево-вправо) (Fig. 5 50) направление воздушного потока будет меняться в следующей последовательности.

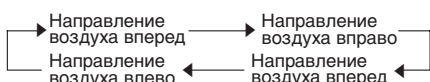

- Вы можете выбрать желаемое направление потока воздуха.
- При включении кондиционера внутренний блок настроен на направление воздуха вперед.

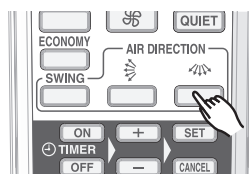

* Дисплей пульта дистанционного управления не меняется.

⚠ ОПАСНО!

- Никогда не вставляйте пальцы или посторонние предметы в выходные отверстия кондиционера, так как внутренний вентилятор работает на большой скорости, и Вы можете получить травму.

Регулирование направления потока воздуха

- При включении кондиционера или изменении режима работы, положение жалюзи направления потока воздуха автоматически меняется в соответствии с тем, как указано ниже, для соответствия выбранному режиму работы (нагрев, охлаждение и т.д.).

Охлаждение/Сушка/Вентилятор: ① горизонтальное направление потока воздуха

Нагрев: ⑦ направление потока воздуха вниз

- При работе в режиме HI-POWER (см. стр. 12), направление потока воздуха вверх/вниз устанавливается автоматически для оптимального нагрева и охлаждения.
- При нажатии кнопок AIR DIRECTION на пульте дистанционного управления, для того, чтобы жалюзи направления потока воздуха вверх/вниз или жалюзи направления потока воздуха влево/вправо достигли желаемого положения, необходимо некоторое время. В течение этого времени направление потока воздуха регулировать нельзя, даже если несколько раз нажать кнопки AIR DIRECTION.

- В течение периода мониторинга при работе в автоматическом режиме (см. стр. 7), горизонтальное направление потока воздуха является фиксированным, и его регулировать нельзя.

- Если нажать кнопку AIR DIRECTION (вверх-вниз) во время работы в режиме качания вверх/вниз (см. стр. 11), режим качания вверх/вниз отключится. Кроме того, если нажать кнопку AIR DIRECTION (влево-вправо) во время работы режима качания влево/вправо, режим качания влево/вправо отключится.



ЭКСПЛУАТАЦИЯ В РЕЖИМЕ КАЧАНИЯ (SWING)

Включите кондиционер воздуха перед выполнением нижеописанных операций.

Для выбора режима SWING

Откройте крышку пульта дистанционного управления для настройки режима качания.

Нажмите кнопку SWING (Fig. 5 ④).

Загорится дисплей SWING (Fig. 6 ③).

При каждом нажатии кнопки SWING, режим качания будет изменяться в следующем порядке.

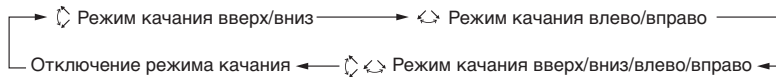

Для отключения режима SWING

Нажмите кнопку SWING (Fig.5 ④) и выберите STOP.

Направление потока воздуха возвратится в положение, установленное перед включением режима качания.

О работе в режиме качания

- Качание вверх/вниз: Работа в режиме качания начинается с использованием следующего диапазона в соответствии с текущим направлением потока воздуха.
Направление потока воздуха от 1 до 4 (для охлаждения, сушки).
Верхнее жалюзи направления воздушного потока находится в горизонтальном положении, при этом нижнее жалюзи направления воздушного потока движется (качается) для направления воздушного потока на большую площадь.
Направление потока воздуха от 5 до 8 (для нагрева).
Жалюзи направления воздушного потока настроены вниз или прямо вниз, при этом большая часть воздуха направляется непосредственно к полу.
- Качание влево/вправо: Жалюзи направления воздушного потока двигаются (качаются) в направлении потока воздуха влево/вправо.
- Качание вверх/вниз/влево/вправо: Жалюзи направления воздушного потока двигаются (качаются) и в направлении потока воздуха влево/вправо, и вверх/вниз.
- Работа в режиме SWING может быть временно приостановлена в том случае, если не работает вентилятор кондиционера, или если он работает на очень малой скорости.
- Если нажать кнопку AIR DIRECTION (вверх-вниз) во время режима качания вверх/вниз, отключится режим качания вверх/вниз, а если нажать кнопку AIR DIRECTION (влево-вправо) во время режима качания влево/вправо, отключится режим качания влево/вправо.

ЭКСПЛУАТАЦИЯ В РЕЖИМЕ ТАЙМЕРА

Перед использованием таймера, убедитесь, что на пульте дистанционного управления настроено правильное время (см. стр. 5).

Использование таймера отключения (OFF TIMER) или таймера включения (ON TIMER)

Откройте крышку пульта дистанционного управления для настройки функции таймера.

1 Нажмите кнопку необходимого режима работы или кнопку START/STOP (Fig. 5 35).

(если кондиционер уже работает, перейдите к шагу 2).

Загорится индикаторная лампа эксплуатации внутреннего блока OPERATION (красная) (Fig. 2 6).

2 Выберите необходимое время работы таймера, затем нажмите кнопку OFF TIMER (Fig. 5 53) или ON TIMER (Fig. 5 52).

Индикатор таймера OFF или ON будет мигать.

3 Используйте кнопки SET TIME (Fig. 5 54) для регулировки желаемого времени отключения или включения.

⊕ Кнопка : Нажмите для увеличения значения времени. Время увеличивается с шагом в 5 минут.

⊖ Кнопка : Нажмите для уменьшения значения времени. Время уменьшается с шагом в 5 минут.

4 Направьте пульт дистанционного управления на внутренний прибор и нажмите кнопку SET (Fig. 5 55).

Индикатор таймера OFF или ON перестанет мигать.

Загорится индикаторная лампа TIMER (зеленая) (Fig. 2 5) на внутреннем блоке.

При выборе функции включения (ON TIMER), кондиционер отключается.

Использование запрограммированного таймера

1 Нажмите кнопку START/STOP (Fig. 5 35) (если кондиционер уже работает, перейдите к шагу 2).

Загорится индикаторная лампа эксплуатации внутреннего блока OPERATION (красная) (Fig. 2 6).

2 Установите желаемые значения времени для таймера выключения (OFF) и таймера включения (ON).

См. раздел "Использование таймера отключения или таймера включения" для настройки желаемого режима и значений времени.

Загорится индикаторная лампа TIMER внутреннего блока (зеленая) (Fig. 2 5).

Программируемый таймер

- Программируемый таймер (PROGRAM) позволяет интегрировать действия таймера отключения и таймера включения в одну последовательность. Последовательность может состоять из одного перехода от таймера отключения к таймеру включения, или от таймера включения к таймеру отключения в течение двадцатичетырехчасового периода.
- Первой функцией таймера, которая будет выполнена, будет функция, настроенная на ближайшее время по отношению к текущему времени. Порядок действий указан стрелкой на дисплее пульта дистанционного управления (OFF → ON, или OFF → ON).
- Одним из примеров программируемого таймера может быть автоматическое отключение кондиционера (таймер отключения) после того, как Вы легли спать, затем автоматическое включение (таймер включения) утром, перед тем, как Вы встанете.

Отмена таймера

Нажмите кнопку отмены (CANCEL).

Изменение настроек таймера

Выполните процедуры 2–4.

Остановка кондиционера при работающем таймере

Нажмите кнопку START/STOP.

Отмена таймера

Нажмите кнопку отмены (CANCEL).

Индикаторная лампа TIMER (зеленая) погаснет. Отмена таймера выключения или таймера включения

1. Нажмите кнопку TIMER для отмены соответствующей функции (включения или отключения).
2. Нажмите кнопку отмены (CANCEL).

Изменение настроек таймера

1. Нажмите кнопку TIMER для изменения соответствующей функции (включения или отключения).
2. Настройте таймер с помощью кнопок "⊕" и "⊖" TIMER.
3. Нажмите кнопку SET.

Остановка кондиционера при работающем таймере

Нажмите кнопку START/STOP.

ЭКСПЛУАТАЦИЯ С ИСПОЛЬЗОВАНИЕМ НОЧНОГО РЕЖИМА ТАЙМЕРА

В отличие от других функций таймера, таймер SLEEP предназначен для установки длительности периода времени, в течение которого кондиционер не работает.

Для использования таймера SLEEP

При включенном или остановленном кондиционере нажмите кнопку SLEEP (Fig. 5 ④).

При каждом нажатии данной кнопки значения времени изменяются в следующей последовательности:

→ 1.0 → 2.0 → 3.0 → 5.0 → 7.0 → 9.0(часы) —
(Возврат в исходное состояние)

На внутреннем приборе загорится индикаторная лампа OPERATION (красная) (Fig. 2 ⑥) и индикаторная лампа TIMER (зеленая) (Fig. 2 ⑤).

Для отмены таймера:

Нажмите кнопку CANCEL TIMER.

Для остановки кондиционера при включенном таймере:

Нажмите кнопку START/STOP.

Для изменения настроек таймера

Нажмите кнопку SLEEP (Fig. 5 ④) один раз, чтобы вывести на экран последнее время установки.

Нажмите кнопку SLEEP (Fig. 5 ④) еще раз, чтобы изменить время.

При каждом нажатии данной кнопки значения времени изменяются в следующей последовательности (Они изменяются с последней установки времени):

→ 1.0 → 2.0 → 3.0 → 5.0 → 7.0 → 9.0(часы) —
(Возврат в исходное состояние)

Подтверждение настройки времени таймера

Оставшееся время ТАЙМЕРА, который устанавливается в текущий момент, будет отображаться в течение 5 минут.



ЭКСПЛУАТАЦИИ В РЕЖИМЕ ЭКОНОМИИ (ECONOMY)

Перед выполнением данной процедуры запустите кондиционер.
Откройте крышку пульта дистанционного управления.

Использование режима ECONOMY

Нажмите кнопку ECONOMY (Fig.5 48).

На дисплее пульта дистанционного управления появится значок "ECO".
Начнется работа в режиме экономии.

Отключение режима ECONOMY

Нажмите кнопку ECONOMY (Fig. 5 48) снова.

Значок "ECO" исчезнет с дисплея пульта дистанционного управления.
Начнется работа в обычном режиме.

О режиме ECONOMY

При максимальной производительности, эксплуатация в режиме ECONOMY составляет примерно 70% от обычной работы кондиционера в режиме охлаждения и обогрева.

Если включить режим ECONOMY в режиме охлаждения, это повысит степень осушения. Эта функция особенно удобна, если вы хотите понизить влажность в помещении без существенного снижения температуры в помещении.

При эксплуатации в режиме ECONOMY, настройка термостата автоматически изменяется в соответствии с температурой наружного воздуха во избежание ненужного охлаждения и нагрева для обеспечения наиболее экономного функционирования.

- Если помещение не охлаждается (или не нагревается) в достаточной степени при выборе эксплуатации в режиме экономии, выберите обычный режим работы.
- При отключении кондиционера и его включении заново выбирается обычный режим работы.
- В течение периода мониторинга в режиме АВТО, кондиционер не перейдет в режим ECONOMY, даже если выбрать режим ECONOMY нажатием кнопки режима ECONOMY.

ЭКСПЛУАТАЦИЯ В РЕЖИМЕ ВЫСОКОЙ МОЩНОСТИ (HI-POWER)

Включите кондиционер воздуха перед выполнением данной процедуры.
Откройте крышку пульта дистанционного управления.

Использование режима HI-POWER

Нажмите кнопку HI-POWER (Fig. 5 45).

Загорится индикаторная лампа HI-POWER (оранжевая) (Fig. 2 8) внутреннего прибора.
Начнется работа в режиме HI-POWER.

Отключение режима HI-POWER

Нажмите кнопку HI-POWER (Fig. 5 45) еще раз.

Индикаторная лампа HI-POWER (оранжевая) (Fig. 2 8) внутреннего прибора погаснет.
Начнется работа в обычном режиме.

Однако режим HI-POWER автоматически отключится при следующих условиях.

- При выборе режима SUPER QUIET в ходе эксплуатации в режиме HI-POWER режим HI-POWER будет отключен.
- В режиме охлаждения
Температура в помещении на 1°C ниже значения термостата или прошло 30 минут с момента включения режима HI-POWER.
- В режиме нагрева
Температура в помещении на 2°C выше значения термостата.
- В режиме вентилятора
15 минут прошли с момента включения режима HI-POWER.

О режиме HI-POWER

- В режиме охлаждения
Внутренний прибор будет работать на максимальной мощности, пока температура в помещении не будет на 1°C ниже значения термостата.
- В режиме нагрева
Внутренний прибор будет работать на максимальной мощности, пока температура в помещении не будет на 2°C выше значения термостата.
- В режиме осушки
В режиме HI-POWER настраивать поток воздуха нельзя
- В режиме вентилятора
Поток воздуха из внутреннего прибора увеличивается.

ЭКСПЛУАТАЦИЯ В РЕЖИМЕ ОСУШЕНИЯ ЗМЕЕВИКА (COIL DRY)

- После осушки внутренней части внутреннего прибора, запустите ультрафиолетовую очистку фильтра, чтобы ограничить образование плесени и бактерий на внутренней части прибора и на воздушном фильтре. Эта функция отображает результаты очистки после охлаждения или обезвоживания.
- Для включения режима осушения змеевика (COIL DRY) нажмите кнопку COIL DRY. Режимы очистки будут продолжаться примерно в течение 20 минут и остановятся автоматически.

Для включения режима COIL DRY

Нажмите кнопку COIL DRY (Fig. 5 ④) (когда кондиционер работает или остановлен).

Загорится только индикаторная лампа OPERATION (красная) (Fig. 2 ⑥) на внутреннем приборе.

На дисплее пульта дистанционного управления появится, а затем примерно через 20 минут исчезнет значок "COIL DRY".

Если еще раз нажать кнопку COIL DRY (Fig. 5 ④) во время режима COIL DRY, режим COIL DRY запустится снова.

Для отключения режима COIL DRY

Нажмите кнопку START/STOP (Fig. 5 ③) во время режима COIL DRY.

Индикаторная лампа OPERATION (красная) (Fig.2 ⑥) на внутреннем блоке погаснет.

- Пульт дистанционного управления будет находиться в состоянии отключенной эксплуатации.

О работе в режиме COIL DRY

Следующие процедуры выполняются в режиме осушки змеевика перед автоматическим отключением эксплуатации примерно через 20 минут.

① Осушка

Примерно после 18 минут работы в режиме COIL DRY будет осуществлена осушка внутренней части внутреннего прибора. Вся грязь и неприятные запахи будут удалены из воздушного фильтра.

② Ультрафиолетовая очистка фильтра (примерно 2 минуты)

На воздушный фильтр воздействуют ультрафиолетовые лучи в целях дезинфекции всей грязи, запаха и пыли и дезодорирования, после чего происходит их утилизация в пылесборнике. Одновременно с этим осуществляется сброс функций дезинфекции и дезодорирования воздушного фильтра и возврат в режим очистки.

③ Останов режимов

Режим COIL DRY отключается.

ПРИМЕЧАНИЕ!

- Когда начинается работа в режиме COIL DRY, внутренний блок работает в режиме нагрева и в режиме вентилятора для осушки внутренней части внутреннего блока. Результатом этого может быть небольшое повышение температуры и влажности в помещении.
- Режим COIL DRY нельзя использовать для очистки воздуха в помещении.
- Режим COIL DRY наиболее эффективен при частом использовании.

ФУНКЦИЯ АВТОМАТИЧЕСКОГО ТЕХОБСЛУЖИВАНИЯ ФИЛЬТРА

- Данная удобная функция автоматически удаляет пыль из воздушных фильтров по истечении определенного времени работы кондиционера.
- Функцию автоматического техобслуживания фильтра также можно включить, используя пульт дистанционного управления.

Автоматическая очистка фильтра

О функции автоматической очистки фильтра

- Автоматическая очистка фильтра осуществляется после работы кондиционера в течение определенного периода времени и отключается при нажатии кнопки FILTER (Fig.5 ④) на пульте дистанционного управления.
- При выполнении автоматической очистки фильтра на внутреннем приборе горит индикаторная лампа ЗНАЧКА ТЕХОБСЛУЖИВАНИЯ (красная) (Fig.2 ④).

1. Воздушный фильтр выходит

- Воздушные фильтры автоматически выходят из внутреннего прибора под открывающейся панелью. В это время пыль воздушных фильтров накапливается в пылесборниках (за открывающейся панелью).

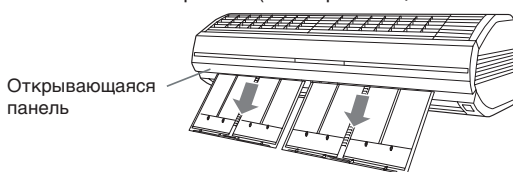

2. Воздушный фильтр втягивается

- После выхода, воздушные фильтры автоматически втягиваются и возвращаются в первоначальное положение во внутреннем приборе.

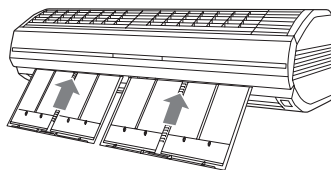

- По завершении автоматической очистки фильтров индикаторная лампа MAINTENANCE (красная) (Fig.2 ④) на внутреннем приборе гаснет.

Индикаторная лампа ЗНАЧКА ТЕХОБСЛУЖИВАНИЯ (красная) мигает

Индикаторная лампа ЗНАЧКА ТЕХОБСЛУЖИВАНИЯ будет мигать во время автоматической очистки фильтров, если воздушные фильтры не установлены и не вытянуты. Если это произойдет в ходе работы кондиционера, выньте шнур питания из розетки электропитания и выполните процедуры раздела "Техобслуживание пылесборника" для установки воздушных фильтров.

Изменение интервала ОЧИСТКИ ФИЛЬТРА

Интервал очистки фильтра можно изменить.

Некоторая пыль может быть настолько плотной, что ее нельзя будет удалить с помощью функции автоматической очистки фильтров.

В такой ситуации измените интервал на 50 ч или больше для более тщательной очистки.

При очистке переведите пульт дистанционного управления в режим останова (чтобы на дисплее отображались только CLOCK и время).

1. Нажмите и удерживайте кнопку SET TIME (Fig.5 ⑤) не менее 3 секунд.

Переключение от отображения текущего времени на отображение интервала, затем мигание.

2. Установите интервал с помощью кнопок SET TIME и "+" "−" (Fig.5 ⑤).

Нажатие этих кнопок позволит осуществить переключение между следующими цифрами.

50 ч ↔ 100 ч

Значением предприятия-изготовителя является 100 ч.

Для более тщательного ТЕХОБСЛУЖИВАНИЯ установите 50 ч.

3. Направьте пульт дистанционного управления на основной прибор и нажмите кнопку SET (Fig.5 ⑤).

Дисплей перестанет мигать, а сигналы будут посланы на внутренний прибор.

Если не нажать кнопку SET (Fig.5 ⑤), настройки рабочего времени сохранены не будут.

ВНИМАНИЕ!

Не прикасайтесь к фильтрам во время автоматической очистки фильтров.

- Если вынуть или толкнуть воздушные фильтры, внутренний блок может работать неправильно.
- Если непредусмотрительно потянуть за воздушные фильтры, они могут испортиться или упасть и привести к травмам.

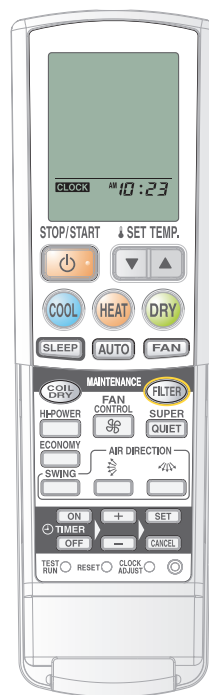



Об автоматической очистке фильтра

- В зависимости от степени загрязненности воздушных фильтров, в ходе автоматической очистки воздушных фильтров с них может быть удалена не вся пыль. В этом случае выполните автоматическую очистку фильтра еще раз.
- Если на воздушных фильтрах даже после нескольких операций очистки все равно остается пыль, осуществите техобслуживание пылесборника (см. стр. 18)
- В зависимости от состояния пыли на воздушных фильтрах, например, если пыль содержит много масла или если она затвердела, пыль не удастся удалить с помощью функции автоматической ОЧИСТКИ ФИЛЬТРА. В этом случае выньте воздушные фильтры и промойте их водой (см. стр. 19).
- В ходе автоматической очистки фильтра могут быть слышны звуки щелчков или шипение.
- В ходе ОЧИСТКИ ФИЛЬТРА, если потянуть или надавить на фильтр вверх, процедура ОЧИСТКИ ФИЛЬТРА остановится, а индикаторная лампа MAINTENANCE (красная) (Fig. 2 ④) будет мигать.
На данном этапе см. раздел “Техобслуживание пылесборника”, глава “Установка ФИЛЬТРА”.
- Если ФИЛЬТР вставлен слишком низко, он автоматически откорректирует свое положение, переместившись вверх.
- Если под внутренним прибором расположены какие-либо предметы, при выпадении ФИЛЬТРА он ударится об эти предметы и не сможет работать надлежащим образом.

АВТОМАТИЧЕСКАЯ очистка фильтра с использованием пульта дистанционного управления

Нажмите кнопку ФИЛЬТРА (Fig.5 ④) (Когда кондиционер работает или остановлен.)

На внутреннем приборе загорится индикаторная лампа ЗНАЧКА ТЕХОБСЛУЖИВАНИЯ (красная).

Начнется автоматическая очистка фильтра.

- Если нажать кнопку ФИЛЬТРА при работе кондиционера, кондиционер остановится, будет выполнена функция автоматической очистки фильтра, и кондиционер включится снова по завершении автоматической очистки фильтра.
- Даже если нажать кнопку ФИЛЬТРА в ходе автоматической очистки фильтра, очистка не остановится.

Уведомление об очистке пылесборника

- Если функция автоматической очистки фильтра не включена, но горит индикаторная лампа ЗНАЧКА ТЕХОБСЛУЖИВАНИЯ (красная) (Fig.2 ④) внутреннего прибора, это означает необходимость очистки пылесборника. При возникновении такой ситуации осуществите очистку пылесборника.
- По причине различных интервалов автоматической очистки фильтра, существует разница во времени, которое необходимо кондиционеру до включения индикаторной лампы ЗНАЧКА ТЕХОБСЛУЖИВАНИЯ (красной) (Fig.2 ④).

Интервал автоматической очистки фильтра	Интервал до включения индикаторной лампы ЗНАЧКА ТЕХОБСЛУЖИВАНИЯ (красной)
50 часов	2000 часов
100 часов	4000 часов

- Когда горит индикаторная лампа ЗНАЧКА ТЕХОБСЛУЖИВАНИЯ (красная), функция автоматической очистки фильтра работать не будет. (Даже если вы нажмете кнопку фильтра на пульте дистанционного управления, данная функция не включится). При возникновении такой ситуации очистите пылесборник и нажмите кнопку MAINTENANCE/ MANUAL AUTO (Fig.3 ⑩). Индикаторная лампа ЗНАЧКА ТЕХОБСЛУЖИВАНИЯ (красная) погаснет.
- Индикаторная лампа ЗНАЧКА ТЕХОБСЛУЖИВАНИЯ (красная) включается только тогда, когда кондиционер работает или останавливается.
- Если вы отключите индикаторную лампу ЗНАЧКА ТЕХОБСЛУЖИВАНИЯ (красную) без очистки ПЫЛЕСБОРНИКА, при следующем запуске функции автоматической очистки фильтра из прибора может посыпаться пыль. Если загорится индикаторная лампа значка техобслуживания (красная), обязательно очистите пылесборник.

ПРОВЕДЕНИЕ ТЕХОБСЛУЖИВАНИЯ

- Частое техобслуживание продлит срок службы кондиционера и повысит производительность охлаждения и нагрева.
- Перед проведением техобслуживания, отключите кондиционер с помощью пульта дистанционного управления и выньте шнур питания из розетки электропитания.

⚠ ВНИМАНИЕ!

Перед тем, как приступить к чистке кондиционера обязательно отключите его и выньте шнур питания из розетки электропитания.

- Внутренний вентилятор работает на большой скорости и может привести к травмам.

При чистке кондиционера не становитесь на неустойчивые предметы.

- Вы можете упасть и получить травму.

При снятии пылесборников и верхней решетки не касайтесь металлических частей (теплообменник и т.д.).

- Это может привести к травмам.

При очистке пылесборников и верхней решетки обязательно прочно устанавливайте их.

- Если не установить пылесборники и верхнюю решетку надлежащим образом, они могут упасть и причинить травмы.

Техобслуживание пылесборников

- Если горит индикаторная лампа MAINTENANCE SIGN (красная) на внутреннем приборе, обязательно очистите пылесборники. Если внутренний прибор установлен в месте с большим количеством пыли, очищайте пылесборник каждые 3 месяца, даже если индикаторная лампа ЗНАЧКА ТЕХОБСЛУЖИВАНИЯ (красная) не горит.
- При чистке пылесборников на пол может сыпаться пыль. Положите газету и т.д. под внутренний блок перед чисткой пылесборников.

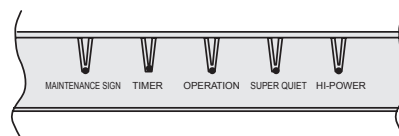

1. Выньте пылесборники и воздушные фильтры из внутреннего блока. Выньте воздушные фильтры из пылесборников.

- Подготовка**
- Отключите кондиционер с помощью пульта дистанционного управления.
 - Отключите шнур питания из розетки электропитания.

1. Откройте открывающуюся панель.

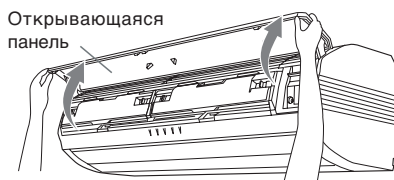

Возьмитесь за обе стороны открывающейся панели и полностью откройте открывающуюся панель. Продолжайте открывать открывающуюся панель после того, как она достигнет горизонтального положения. (Панель будет открытой, даже если ее отпустить.)

2. Выньте защелку пылесборника.

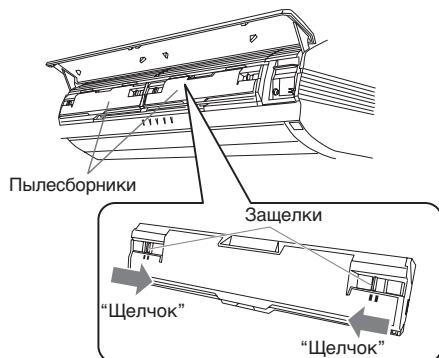

Надавите на места для захвата (желтые) на обеих сторонах пылесборников (по 2 слева и справа) вовнутрь и выньте защелку.

3. Выньте пылесборники и воздушные фильтры.

Возьмитесь за центр каждого пылесборника, поднимите нижнюю часть в направлении 1, затем выньте пылесборники в направлении 2. (Выньте пылесборники и воздушные фильтры одновременно.)

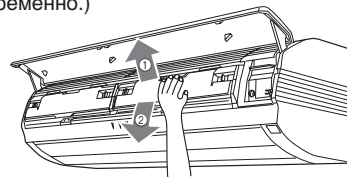

4. Выньте воздушный фильтр из каждого пылесборника.

Возьмитесь за место для захвата воздушного фильтра и вытяните фильтр из пылесборника в направлении стрелки.

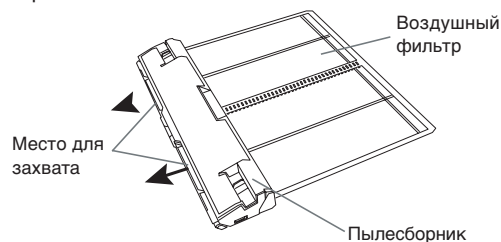

- При выемке воздушного фильтра из пылесборника, на пол может сыпаться пыль. Положите газету и т.д. под пылесборник перед снятием воздушного фильтра.

2. Удалите пыль, накопившуюся в пылесборниках, и очистите пылесборники.

1. Откройте пылесборники.

- 1 Возьмитесь за защелки (голубые) с обеих сторон внутренней части пылесборника и потяните на себя, пока не услышите “щелчок”.

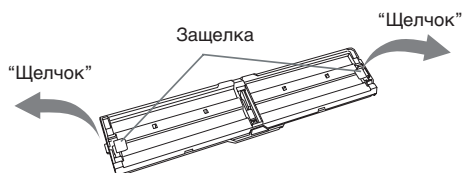

- 2 Откройте внутреннюю часть пылесборника.

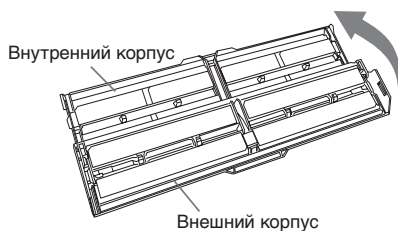

- При открытии соблюдайте осторожность, так как чрезмерное усилие может привести к повреждению и неисправности.
 - При открытии внутреннего корпуса пыль, накопленная внутри пылесборника, может высыпаться. Положите газеты или какие-либо другие материалы под пылесборник при осуществлении данной операции.
- 3 Очистка внутренней части пылесборника.
 - Используя пылесос, удалите пыль на щетке и в пылесборнике, или воспользуйтесь щеткой, чтобы удалить пыль.

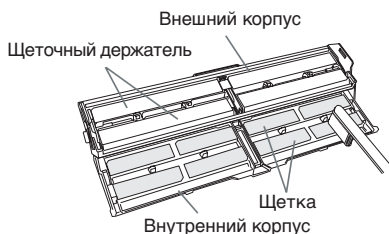

- Не прилагайте чрезмерных усилий при открытии щеточного держателя. В противном случае возможны повреждения и неисправность.

2. Промойте передний и задний корпуса водой, если они чрезвычайно загрязнены.

- 1 Слегка протрите щетки теплой водой с температурой в 40°C–45°C. Если щетки очистить сложно, нанесите на них мягкое синтетическое моющее средство для белья (с низкой или нейтральной щелочностью) и слегка протрите.
 - 2 Протрите губкой передний и задний корпуса.
 - 3 Промойте проточной водой.
 - 4 Вытрите воду с переднего и заднего корпусов.
 - 5 Вытрите щетки и корпуса полотенцем и т.д., и положите их сушиться в затененное место.
- Не пользуйтесь никаким другим чистящим средством, кроме мягкого синтетического моющего средства для белья (с низкой или нейтральной щелочностью).

- Не производите чистку водой с температурой выше 60°C.
- Не производите чистку каким-либо абразивным или твердым предметом.
- Не осуществляйте сушку горячим воздухом с помощью фена и т.д. Корпусы могут деформироваться, а щетки отделиться от корпусов.
- После промывки водой, перед установкой корпусов убедитесь, что они полностью сухие. Особенно сложно высушить щетки, поэтому протрите их полотенцем и т.д., чтобы убедиться, что они полностью сухие. Если установить влажные пылесборники, при автоматической очистке фильтров из воздушных фильтров пыль может не удалиться.

3. Установка пылесборника

- 1 Сначала потяните вниз за внешний корпус и закройте внутренний корпус.

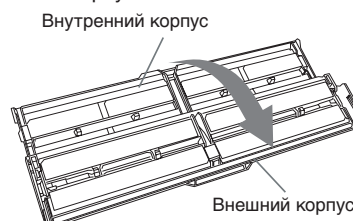

- 2 Вставьте защелки (голубые) с обеих сторон на место.

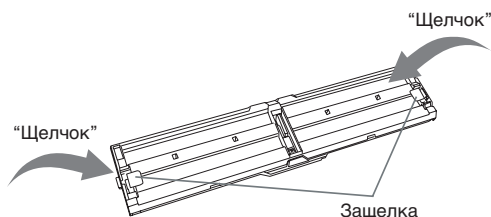

- При установке пылесборника вставляйте защелку непосредственно в ее надлежащее положение. Если вставить защелку не полностью и установить пылесборник в основной прибор, функция автоматического техобслуживания фильтра работать не будет.



3. Установите пылесборник в основной прибор, нажмите кнопку “MAINTENANCE/MANUAL AUTO” и вставьте воздушный фильтр.

1. Установите пылесборник в основной прибор.

- ① Убедитесь в том, что 2 желтых защелки пылесборника открыты.
- ② Откройте лицевую панель и вставьте пылесборник в прибор до щелчка.

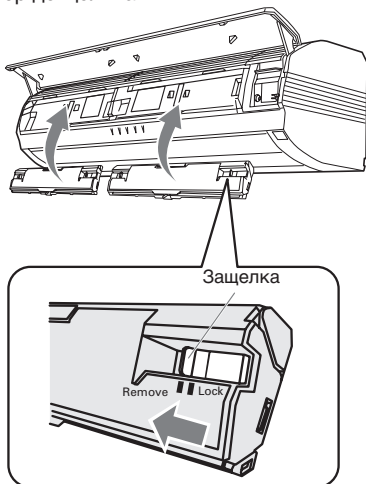

- ③ Полностью вставьте пылесборник и задвиньте две защелки по обеим сторонам для фиксации на месте.

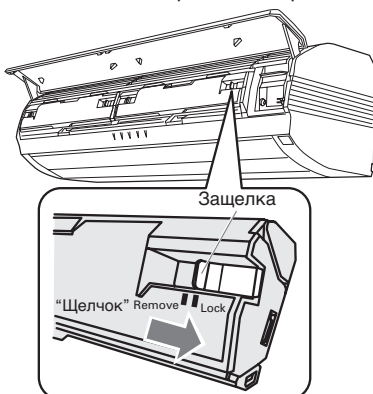

- Если защелки зафиксировались в ходе установки пылесборника, это может привести к неисправностям, а пылесборник может выпасть.
- В ходе установки следите за тем, чтобы обеспечить надежный захват средней части пылесборника и плотную его установку на место. Если в ходе установки возникли какие-либо ошибки, пылесборник может выпасть и причинить травму.

2. Вставьте шнур питания в розетку электропитания, затем нажмите кнопку MAINTENANCE/MANUAL AUTO (Fig.3 ①).

- ① Вставьте шнур питания в розетку электропитания.
- ② Нажмите кнопку “MAINTENANCE/MANUAL AUTO” на приборе.

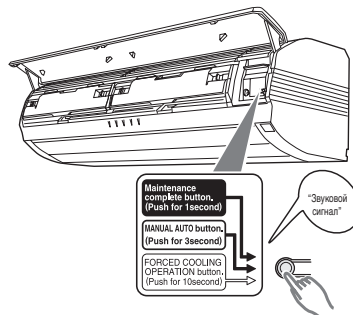

* Если включена индикаторная лампа ЗНАЧКА ТЕХОБСЛУЖИВАНИЯ (красная), на данном этапе она погаснет.

- Нажмите кнопку MAINTENANCE/MANUAL AUTO и отпустите кнопку, когда услышите “звуковой сигнал”. Если нажать и удерживать кнопку MAINTENANCE/MANUAL AUTO в течение более 3 секунд, включится режим MANUAL AUTO (стр. 21).
- Обязательно нажмите кнопку MAINTENANCE / MANUAL AUTO. Если горит индикаторная лампа ЗНАЧКА ТЕХОБСЛУЖИВАНИЯ (красная), осуществить автоматическое техобслуживание фильтра нельзя.

3. Вставьте воздушные фильтры в прибор (по одному с левой и правой сторон).

- ① Вставьте сетку воздушного фильтра в паз пылесборника.

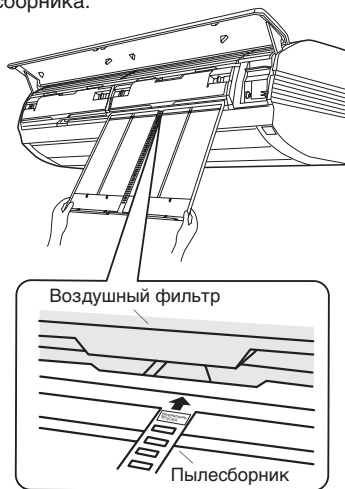

- ② Вставьте воздушный фильтр до верхних ограничителей рамы воздушного фильтра (на обеих сторонах). (Примерно после 2 секунд воздушный фильтр автоматически зафиксируется на месте).

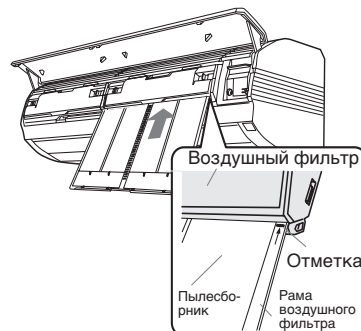



ПРОВЕДЕНИЕ ТЕХОБСЛУЖИВАНИЯ (ПРОДОЛЖЕНИЕ)

3. Установите пылесборник в основной прибор, нажмите кнопку “MAINTENANCE/MANUAL AUTO” и вставьте воздушный фильтр. (Продолжение)

- ③ Вставьте воздушный фильтр с другой стороны, выполнив такую же процедуру.
- В ходе установки следите за тем, чтобы руки и фильтр были сухими. Присутствие влаги на фильтре и на руках может привести к неисправностям или поражению электрическим током.
- Пожалуйста, вставляйте воздушный фильтр в соответствии с указанным направлением. Неправильная вставка может привести к появлению чрезмерного шума или проблемам при эксплуатации.

- Вставляйте воздушный фильтр до точки, указанной на фильтре. Если фильтр установлен неправильно, он может не зафиксироваться на месте автоматически.

4. Закройте лицевую панель.

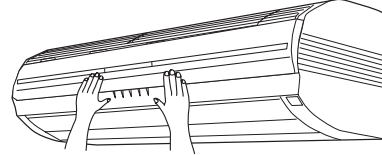

Техобслуживание воздушных фильтров

- Промойте воздушные фильтры водой, если небольшие частицы пыли остаются на воздушных фильтрах даже после выполнения автоматической очистки фильтров.
- Рекомендуется производить техобслуживание пылесборника при техобслуживании воздушного фильтра.

1. Откройте открывающуюся панель, затем выньте пылесборники и воздушные фильтры.

См. процедуру 1 в разделе «Техобслуживание пылесборников» (см. стр. 16).

2. Выньте воздушные фильтры из пылесборников.

См. процедуру 1 в разделе «Техобслуживание пылесборников» (см. стр. 16).

3. Удалите пыль с помощью пылесоса, затем промойте воздушные фильтры водой.

- При наличии чрезмерного количества масла или грязи промойте синтетическим кухонным моющим средством (среднего качества).
- Вытрите воздушные фильтры полотенцем и т.д. после промывки водой, затем положите их в затененное место для сушки.
- Не сгибайте воздушные фильтры. Воздушные фильтры могут повредиться и препятствовать осуществлению автоматического техобслуживания фильтров. Пожалуйста, уделяйте особое внимание раме воздушного фильтра и внутренним механизмам.

- Не производите чистку воздушных фильтров каким-либо абразивным или твердым предметом. Это может привести к повреждению воздушных фильтров.
- Не производите чистку водой с температурой выше 60°C.
- Не осуществляйте сушку горячим воздухом с помощью фена и т.д. Это может привести к деформации воздушных фильтров.
- После промывки воздушных фильтров водой, не встряхивайте их для принудительной сушки. Это может привести к повреждению воздушных фильтров.

4. Установите пылесборники и воздушные фильтры во внутренний блок, затем закройте открывающуюся панель.

См. процедуру 4 в разделе «Техобслуживание пылесборников» (см. стр. 16).

О воздушном фильтре (титан-апатитовый микрофильтр)

- С помощью микроволокнистого фильтра (сверхтонкого), усовершенствованного добавлением титан-апатита, осуществляется дезинфекция и дезодоризация пыли, накопленной из воздуха, и всех типов бактерий запахов.
- Ультрафиолетовые лучи на титане фильтра повышают эффект дезинфекции и дезодорирования и полностью очищают воздушный фильтр.

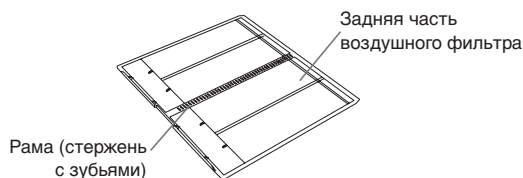

Техобслуживание внутреннего блока

- Удаляйте пыль с внешней части внутреннего блока с помощью пылесоса, протирайте блок теплой водой, затем вытирайте насухо чистой, мягкой тканью.
- Не производите чистку водой с температурой выше 40°C. Внешняя часть внутреннего блока может деформироваться и обесцветиться.

- Не производите чистку бензолом, разбавителем для краски или полировкой. Они повредят внешнюю часть внутреннего блока.

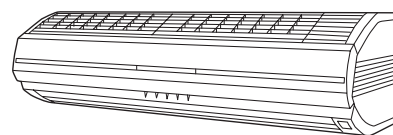

ПРОВЕДЕНИЕ ТЕХОБСЛУЖИВАНИЯ (ПРОДОЛЖЕНИЕ)

Техобслуживание воздухозаборной решетки

- Выполняйте одновременно с техобслуживанием пылесборника.

Воздухозаборные решетки

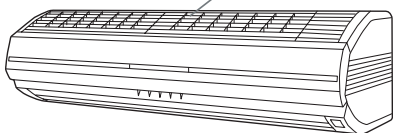

1. Откройте открывающуюся панель.

См. процедуру 1 в разделе «Техобслуживание пылесборников» (см. стр. 16).

2. Снятие воздухозаборной решетки.

- ① Надавите на (4) места для захвата на внутренней части открывающейся панели по направлению вверх (отпуская четыре места для захвата лицевой панели).

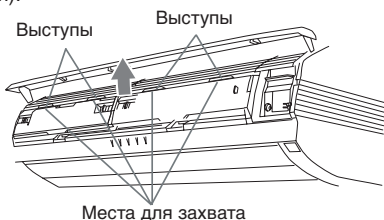

- ② Возьмитесь за верхние места для захвата воздухозаборной решетки и потяните за них вперед.

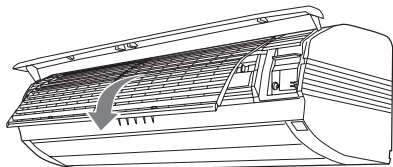

3. Промойте водой.

Удалите пыль с воздухозаборных решеток с помощью пылесоса, протрите их теплой водой, затем вытрите насухо чистой, мягкой тканью.

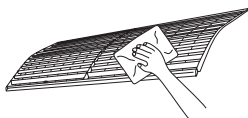

- Не очищайте водой, температура которой превышает 40°C. Внешняя часть внутреннего прибора может деформироваться и обесцветиться.

4. Установите воздухозаборную решетку.

- ① Задвиньте воздухопускную решетку во внутренний прибор по направляющим под открывающейся панелью до упора. (Слегка приподнимите воздухопускную решетку при установке.)

ВНИМАНИЕ!

Обязательно прочно устанавливайте воздухозаборные решетки.

- Если не установить воздухозаборные решетки прочно, они могут упасть и причинить травму.

5. Установите воздухозаборные решетки.

- ① Задвиньте воздухопускную решетку во внутренний прибор по направляющим под открывающейся панелью до упора. (Слегка приподнимите воздухопускную решетку при установке.)

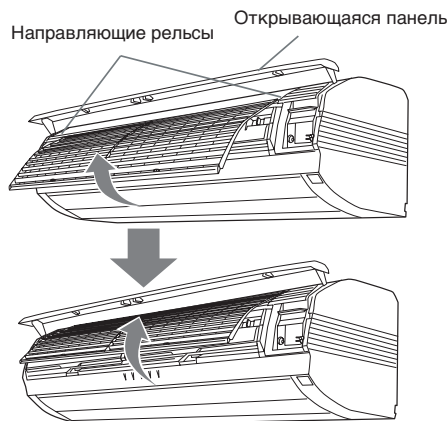

- Убедитесь, что воздухозаборные решетки установлены в соответствующем направлении. На месте для захвата каждой воздухозаборной решетки проштампована надпись FRONT (передняя сторона).

- ② Вставьте четыре выступа на каждой воздухопускной решетке во внутренний прибор в направлении, показанном стрелками.

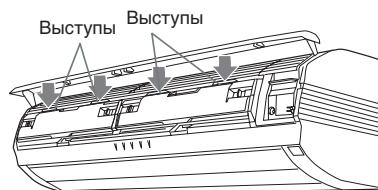

- Если не вставить воздухозаборные решетки надлежащим образом вдоль направляющих до упора, выступы не войдут во внутренний блок. После установки проверьте прочность установки воздухозаборных решеток, слегка двигая их вперед и назад и из стороны в сторону.

6. Закройте открывающуюся панель.

См. процедуру 4 в разделе «Техобслуживание пылесборников» (см. стр. 16).

ЭКСПЛУАТАЦИЯ В РЕЖИМЕ MANUAL AUTO

Используйте режим MANUAL AUTO, если пульт дистанционного управления утерян или недоступен.

ОТСУТСТВИЕ ПУЛЬТА ДИСТАНЦИОННОГО УПРАВЛЕНИЯ (РЕЖИМ MANUAL AUTO)

Если пульт дистанционного управления недоступен, или если в нем разрядились батарейки, кондиционером можно временно управлять с помощью внутреннего блока.

1. Откройте открывающуюся панель.

Возьмитесь за обе стороны открывающейся панели и открывайте ее, пока она не зафиксируется на месте. (Панель будет открытой, даже если ее отпустить.)

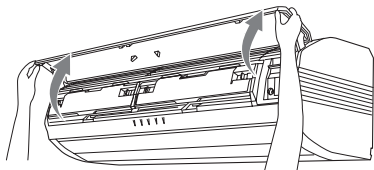

3. Закройте открывающуюся панель.

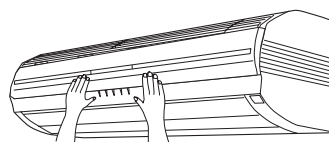

- Не включайте кондиционер воздуха при открытой открывающейся панели.

2. Нажмите и удерживайте кнопку MAINTENANCE/MANUAL AUTO (Fig. 3 ⑪) в течение 3 секунд.

- Нажмите кнопку MAINTENANCE/MANUAL AUTO (Fig.3 ⑪) и продолжайте удерживать ее в нажатом состоянии даже после звукового сигнала. Загорится индикаторная лампа OPERATION (красная) (Fig.2 ⑥) на внутреннем блоке. Кондиционер воздуха будет работать в автоматическом режиме (см. стр. 7). Поток воздуха будет автоматическим, направление потока воздуха будет соответствовать стандартной установке, а настройки термостата будут соответствовать стандартной температуре.

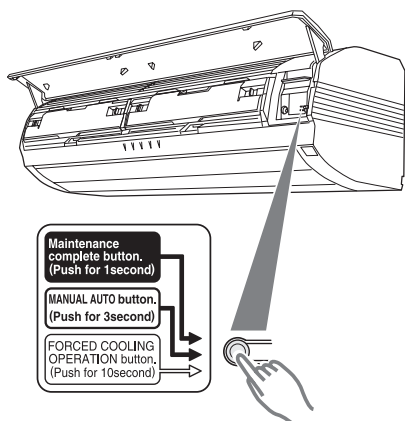

Отключение режима MANUAL AUTO

Нажмите и удерживайте кнопку MAINTENANCE/MANUAL AUTO (Fig.3 ⑪) в течение 3 секунд.

Кондиционер прекратит работу, а индикаторная лампа OPERATION (красная) (Fig.2 ⑥) на внутреннем блоке погаснет.

ВОЗМОЖНЫЕ НЕИСПРАВНОСТИ И ИХ УСТРАНЕНИЕ



ВНИМАНИЕ!

В случае возникновения неисправности (появления запаха гари и т. д.) немедленно остановите кондиционер, отсоедините вилку шнура питания от розетки и обратитесь к уполномоченному специалисту по техническому обслуживанию.

Выключение выключателя питания на приборе не отсоединяет прибор от источника электропитания. Чтобы гарантировать полное отключение питания всегда обязательно отсоединяйте вилку шнура питания от розетки или выключайте прерыватель питания в электроцепи.

Прежде чем вызывать специалиста по техобслуживанию, выполните следующие проверки:

	Симптом	Проблема	См. стр.
НОРМАЛЬНОЕ ФУНКЦИОНИРОВАНИЕ	Прибор не включается сразу:	<ul style="list-style-type: none"> ● Если прибор останавливают, а затем немедленно запускают вновь, то компрессор не будет работать в течение приблизительно 3 минут, чтобы предотвратить перегорание предохранителей. ● При отсоединении вилки шнура питания от розетки и последующем ее подключении к сети электропитания, приблизительно на 3 минуты срабатывает схема защиты электроцепи, и в это время прибор не функционирует. 	—
	Слышен шум:	<ul style="list-style-type: none"> ● Во время работы и непосредственно после остановки прибора может быть слышен звук воды, протекающей в трубах кондиционера. Кроме того, в течение 2 - 3 минут после запуска прибора шум может быть особенно громким - это звук текущего в трубах хладагента. ● Во время работы может быть слышен слабый скрип. Это результат незначительного расширения и сжатия передней крышки в результате изменения температуры. 	—
		<ul style="list-style-type: none"> ● При работе в режиме Обогрева иногда слышен шипящий звук. Шипение объясняется срабатыванием функции автоматического размораживания. 	23
	Запахи:	<ul style="list-style-type: none"> ● Из внутреннего прибора может исходить слабый запах. Это объясняется проникновением запахов в помещении (запах мебели, табачного дыма и т. п.) внутрь кондиционера. 	—
	Из прибора исходит легкий туман или пар:	<ul style="list-style-type: none"> ● Во время работы в режиме Охлаждения и Осушения из внутреннего прибора может выделяться легкий туман. Это объясняется резким охлаждением воздуха помещения воздухом, поступающим из кондиционера, что, в свою очередь, приводит к конденсации и образованию легкого тумана. 	—
		<ul style="list-style-type: none"> ● Во время работы в режиме Обогрева вентилятор наружного прибора может останавливаться, что приводит к выделению из прибора легкого тумана. Это - результат срабатывания функции автоматического размораживания. 	23
	Ослабление потока воздуха или его полная остановка:	<ul style="list-style-type: none"> ● В начале работы в режиме Обогрева некоторое время скорость вентилятора поддерживается на очень низком уровне, что связано с необходимостью прогрева внутренних частей прибора. ● Если при работе в режиме Обогрева температура воздуха в помещении поднимается выше установки термостата, наружный прибор останавливается, а вентилятор внутреннего прибора начинает работать на очень низкой скорости. Если требуется продолжить обогрев помещения, установите термостат на более высокое значение. 	—
		<ul style="list-style-type: none"> ● При работе в режиме Обогрева прибор временно (на 7 - 15 минут) останавливается в результате срабатывания функции автоматического размораживания. Во время работы в автоматическом режиме размораживания будет мигать индикаторная лампа OPERATION. 	23
		<ul style="list-style-type: none"> ● Вентилятор может работать на очень низкой скорости во время работы в режиме Осушения или во время мониторинга температуры в помещении. 	6
		<ul style="list-style-type: none"> ● Во время работы в бесшумном режиме SUPER QUIET вентилятор работает на очень низкой скорости. 	6
<ul style="list-style-type: none"> ● Во время мониторинга в режиме AUTO вентилятор работает на очень низкой скорости. 		6	
Из наружного прибора капает вода:	<ul style="list-style-type: none"> ● Во время работы в режиме Обогрева из наружного прибора может выделяться вода - это результат срабатывания функции автоматического размораживания. 	23	

ВОЗМОЖНЫЕ НЕИСПРАВНОСТИ И ИХ УСТРАНЕНИЕ

	Симптом	Проверьте следующее	См. стр.
ПРОВЕРЬТЕ ЕЩЕ РАЗ	Прибор вообще не работает:	<ul style="list-style-type: none"> ● Возможно, вилка шнура питания отсоединена от розетки? ● Возможно, был перебой в подаче электроэнергии? ● Возможно, перегорел предохранитель или сработал автоматический прерыватель питания в электроцепи? 	—
		<ul style="list-style-type: none"> ● Возможно, прибор работает по таймеру? 	10 - 11
	Прибор плохо работает в режиме Охлаждения:	<ul style="list-style-type: none"> ● Возможно, загрязнен фильтр воздуха? ● Возможно, заблокирована воздухозаборная решетка или выходное отверстие кондиционера? ● Возможно, неправильно установлено значение температуры на термостате? ● Возможно, открыто окно или дверь? ● Возможно, при работе в режиме Охлаждения в окно проникает яркий солнечный свет? (Закройте шторы.) ● Возможно, при работе в режиме Охлаждения в помещении работают нагревательные приборы или компьютеры, или в помещении находится слишком много людей? 	—
		<ul style="list-style-type: none"> ● Возможно, прибор настроен на работу в бесшумном режиме SUPER QUIET? 	6
Прибор не реагирует на команды с пульта дистанционного управления:	<ul style="list-style-type: none"> ● Возможно, полностью разрядились батарейки пульта дистанционного управления? ● Возможно, неправильно установлены батарейки пульта дистанционного управления? 	5	

Если после выполнения этих проверок проблема не исчезает, или если вы почувствуете запах гари, или если индикаторная лампа TIMER (зеленая) (Fig. 2 ⑤) Индикаторная лампа OPERATION (красная) (Fig. 2 ⑥) мигает, немедленно прекратите эксплуатацию, отключите розетку электропитания (Fig. 1 ⑱) и свяжитесь с уполномоченным специалистом по обслуживанию.

СОВЕТЫ ПО ЭКСПЛУАТАЦИИ

Работа кондиционера и его эффективность

Эффективность обогрева

- Данный кондиционер работает по принципу теплового насоса, поглощая тепло из наружного воздуха и передавая это тепло в помещение. В результате, при понижении температуры наружного воздуха эффективность работы снижается. Если Вам кажется, что эффективность обогрева снизилась, рекомендуем использовать данный кондиционер в комбинации с другим нагревательным прибором.
- Кондиционеры, работающие по принципу теплового насоса, нагревают помещение путем рециркулирования воздуха, и поэтому для достаточного нагревания помещения после включения прибора может потребоваться некоторое время.

Контролируемое микрокомпьютером автоматическое размораживание

- При использовании режима Обогрева в условиях низкой температуры и повышенной влажности наружного воздуха, на наружном блоке кондиционера возможно образование изморози, что снижает эффективность его работы.

Для предотвращения снижения эксплуатационных показателей этот прибор оснащен функцией автоматического размораживания, контролируемой микрокомпьютером. При образовании изморози прибор временно останавливается, и течение краткого периода времени (приблизительно 7 - 15 минут) работает цикл размораживания.

Во время работы в автоматическом режиме размораживания будет мигать индикаторная лампа OPERATION (красная) (Fig. 2 ⑥).

АВТО перезапуск

В случае перебоя подачи электропитания

- В случае перебоя в подаче электропитания кондиционера, произошедшего в результате аварии в энергосистеме: Кондиционер автоматически возобновит работу в ранее выбранном режиме после восстановления подачи электроэнергии.
- До перебоя в подаче электропитания жалюзи работали по заданной установке.
- Если перебой в подаче электропитания произошел во время работы в режиме таймера, произойдет сброс настроек таймера на исходные значения, и прибор начнет (остановит) свою работу в соответствии с новой

установкой времени. В подобных случаях (в случаях ошибки в работе таймера) будет мигать индикаторная лампа TIMER (см. стр. 3).

- Если во время работы в режиме TIMER произойдет сбой питания, таймер будет сброшен, а прибор начнет (или остановит) работу с новой установкой времени. В случае, если будет мигать эта лампа (тип неисправности таймера, индикаторная лампа TIMER (зеленая) (Fig. 2 ⑤) (см. стр. 3).

СОВЕТЫ ПО ЭКСПЛУАТАЦИИ

Диапазон температуры и влажности

	Режим охлаждения	Режим осушения	Режим обогрева
Температура наружного воздуха	Приблизительно -10-43 °С	Приблизительно -10-43 °С	Приблизительно -15-24 °С
Температура внутри помещения	Приблизительно 18-32 °С	Приблизительно 18-32 °С	Приблизительно 30 °С

- Если кондиционер используется в условиях более высокой температуры по сравнению с указанной, может сработать встроенная схема защиты питания кондиционера, предотвращающая повреждения внутренней электросхемы прибора. Кроме того, если при работе в режимах Охлаждения и Осушения прибор используется в условиях более низких температур по сравнению с указанной, возможно замораживание теплообменника, что приведет к утечке воды и другим повреждениям.
- Не используйте данный прибор для каких-либо иных целей, кроме Охлаждения, Осушения и обеспечения циркуляции воздуха в жилых помещениях.
- При продолжительном использовании прибора в условиях высокой влажности возможно образование конденсации на поверхности внутреннего прибора – при этом вода может начать капать на пол и на предметы, расположенные под кондиционером. (Около 80% или более)
- Информация о шуме
Максимальный уровень давления звука менее 70 дБ (А) и для внутреннего блока, и для наружного блока.
Соответствует европейским стандартам IEC 704-1 и ISO 3744.

Советы по сбережению электроэнергии

- При низкой температуре наружного воздуха (около 10 °С или менее), даже выключенный кондиционер с вилкой, подсоединенной к сети питания, потребляет 20–40 Вт электроэнергии.
- Если Вы не планируете использовать устройство в течение продолжительного времени, обязательно выключите кондиционер и выньте вилку питания из розетки.

