

TOSHIBA

РУКОВОДСТВО ПО ЭКСПЛУАТАЦИИ

Внутренние блоки подпотолочного типа

RAV-SM561CT-E
RAV-SM801CT-E
RAV-SM1101CT-E
RAV-SM1401CT-E

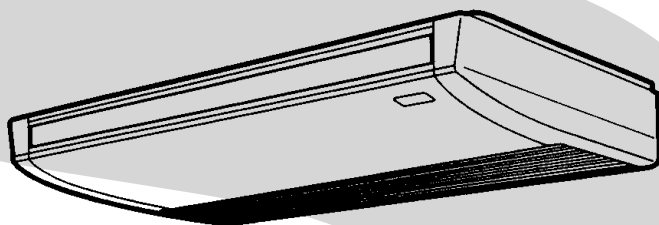

ДОПОЛНИТЕЛЬНЫЕ ПРИНАДЛЕЖНОСТИ (ПРИБРЕТАЮТСЯ ОТДЕЛЬНО)

Пульт дистанционного управления

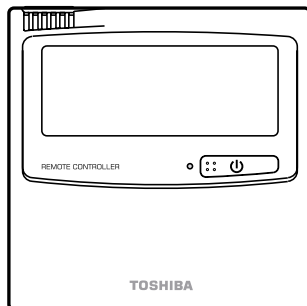

ПРАВИЛА ТЕХНИКИ БЕЗОПАСНОСТИ

ВНИМАНИЕ ⚠

ПРАВИЛА БЕЗОПАСНОГО МОНТАЖА

- Монтаж кондиционера должен выполнять квалифицированный специалист. Не устанавливайте кондиционер самостоятельно. Неправильная установка может привести к протечке конденсата, поражению электрическим током, возгоранию и т.д.
- Кондиционер должен быть надежно заземлен. Не подсоединяйте заземляющий провод к газовым и водопроводным трубам, громоотводам и телефонным линиям.



ВНИМАНИЕ

ПОДКЛЮЧЕНИЕ КОНДИЦИОНЕРА К СЕТИ ЭЛЕКТРОПИТАНИЯ

Подключайте кондиционер к сети электропитания с помощью сетевого выключателя с изоляционным расстоянием между контактами не менее 3 мм.

Используйте плавкий предохранитель типа D с номиналом 25 А.

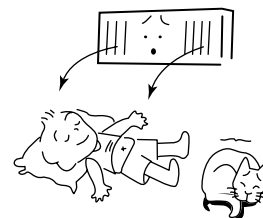

ПРАВИЛА БЕЗОПАСНОЙ ЭКСПЛУАТАЦИИ

- Чистка воздушного фильтра и его деталей включает в себя работы на высоте и поэтому должна выполняться квалифицированным специалистом. Не чистите фильтр самостоятельно. Схема чистки фильтра предназначена для специалиста, а не для пользователя кондиционера.
- Не переохлаждайте помещение и не находитесь в течение длительного времени под прямым потоком кондиционированного воздуха – это опасно для здоровья.
- При нарушении нормальной работы кондиционера (запах гари или недостаточная холодопроизводительность) немедленно отключите кондиционер сетевым и автоматическим выключателем и обратитесь в торговое представительство. Эксплуатация неисправного кондиционера может привести к повреждению агрегата, поражению электрическим током, пожару и т.д.

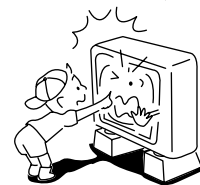

ПРАВИЛА БЕЗОПАСНОГО ПЕРЕМЕЩЕНИЯ И РЕМОНТА АГРЕГАТА

- Не перемещайте и не ремонтируйте кондиционер самостоятельно. Во избежание поражения электрическим током не снимайте крышку кондиционера, так как некоторые элементы внутри агрегата находятся под высоким напряжением.
- Для ремонта кондиционера обратитесь в торговое представительство. Неправильный ремонт кондиционера может привести к поражению электрическим током или пожару.
- Для перемещения кондиционера на другое место обратитесь в торговое представительство. Неправильная установка кондиционера может привести к поражению электрическим током или пожару.

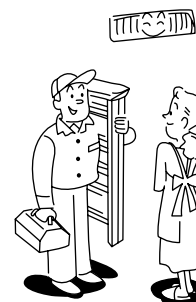

ВНИМАНИЕ

ПРАВИЛА МОНТАЖА

- Строго соблюдайте следующие правила.
- Правильно проложите шланг отвода конденсата. Неправильная прокладка шланга может привести к протеканию воды в помещении и порче мебели и пола.
- Убедитесь, что параметры сети электропитания соответствуют электрическим характеристикам, указанным на заводской табличке кондиционера. Несоблюдение данных требований может привести к повреждению кондиционера или к пожару.
- Не устанавливайте кондиционер в зоне возможной утечки легковоспламеняемых газов. Появление в зоне установки кондиционера легковоспламеняемых газов может вызвать пожар.

ПРАВИЛА ЭКСПЛУАТАЦИИ

- Внимательно изучите данное руководство и храните его в доступном месте. Руководство содержит полезную информацию, необходимую для повседневной эксплуатации кондиционера.
- Применяйте кондиционер только по прямому назначению. Не используйте его для охлаждения или нагрева продуктов питания, приборов, предметов искусства, корма для животных, растений и т.п.
- Не направляйте поток воздуха на растения и животных, так как это вредно действует на их рост и здоровье.
- При совместной работе кондиционера и газо-мазутных отопительных приборов обеспечьте вентиляцию и доступ свежего воздуха в помещение. При плохой вентиляции может возникнуть кислородное голодание.
- Не устанавливайте газо-мазутные отопительные приборы в зоне выхода из кондиционера потока воздуха, так как это приводит к неполному сгоранию топлива.
- При эксплуатации кондиционера в закрытых помещениях обеспечьте вентиляцию и доступ свежего воздуха в помещение. При плохой вентиляции может возникнуть кислородное голодание.
- Во избежание поражения электрическим током не касайтесь кнопок управления влажными руками.
- Если кондиционер не эксплуатируется в течение длительного времени, отключите его от сети электропитания сетевым или автоматическим выключателем.
- Время от времени осматривайте бетонные плиты, на которые установлен наружный блок кондиционера. При повреждении плит блок может опрокинуться и нанести травму.
- Для исключения опрокидывания и нанесения травм не влезайте и не ставьте посторонние предметы на внутренний и наружный блоки кондиционера.
- Для получения максимальной производительности эксплуатируйте кондиционер в температурном диапазоне, указанном в инструкции. Несоблюдение этого требования может привести к неисправности, выходу кондиционера из строя или утечкам конденсата.
- Не лейте воду и другие жидкости на кондиционер. Это может привести к поражению электрическим током.

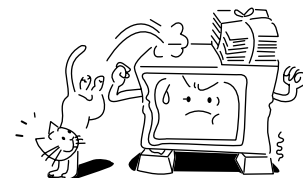
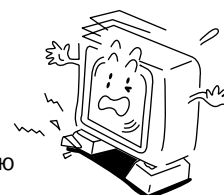
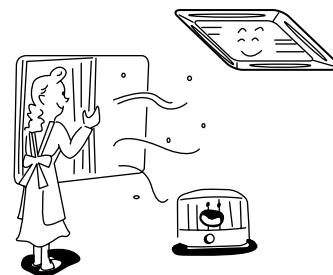
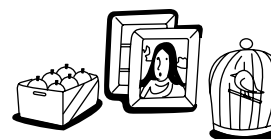
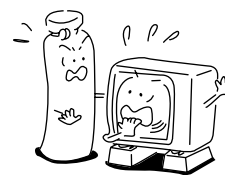
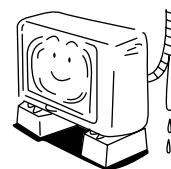

ОБЩЕЕ ОПИСАНИЕ КОНДИЦИОНЕРА

Внутренний блок

Фиксаторы

Удерживают воздухозаборную решетку.

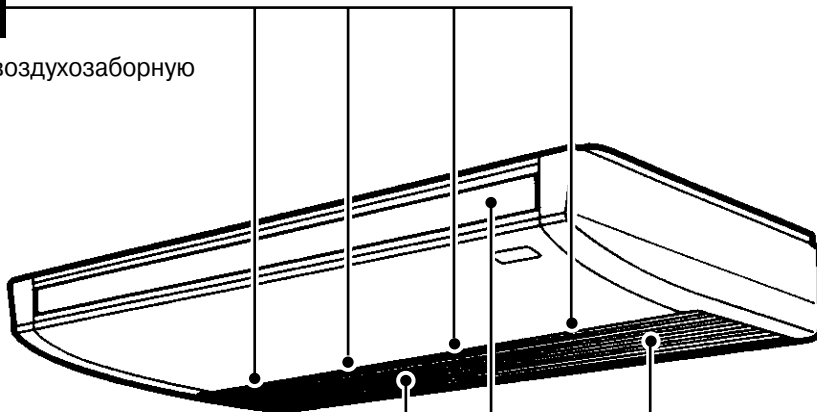

Воздухозаборная решетка

Через эту решетку всасывается воздух из помещения.

Воздушный фильтр

Очищает воздух от пыли и мусора.
(Расположен за воздухозаборной решеткой)

Воздушная заслонка воздуховыпускного отверстия

Изменяет направление кондиционированного воздуха в соответствии с режимом охлаждения и обогрева.

Наружный блок

Вход воздуха (сбоку и сзади)

Пульт дистанционного управления

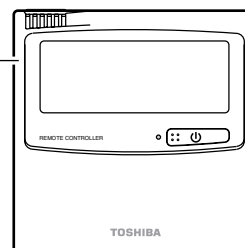

Воздуховыпускная решетка

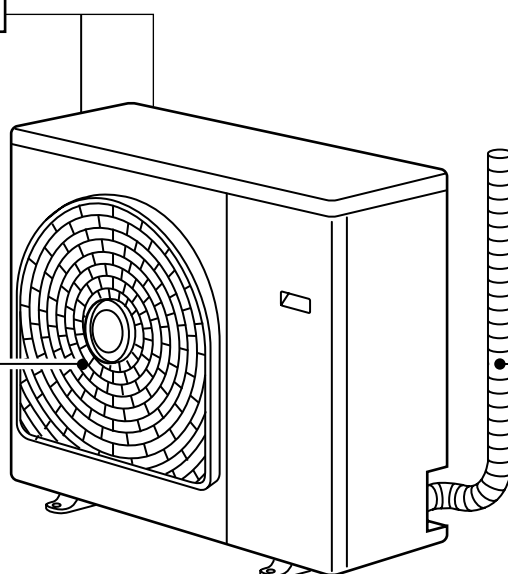

Шланг отвода конденсата, трубопроводы холодильного контура и электрический кабель

* На рисунке изображен наружный блок кондиционера модели RAV-SM800AT-E.

ПУЛЬТ ДИСТАНЦИОННОГО УПРАВЛЕНИЯ

Дисплей пульта ДУ

На дисплее, приведенном в качестве примера, показаны все индикаторы, функции которых объясняются ниже.

На реальном дисплее изображаются только отдельные индикаторы.

- При первом включении выключателя на дисплее пульта ДУ мерцает надпись «SET DATA» (Установка данных), что означает автоматическое распознавание модели кондиционера. Подождите, пока исчезнет надпись «SET DATA» и начинайте работать с пультом дистанционного управления.

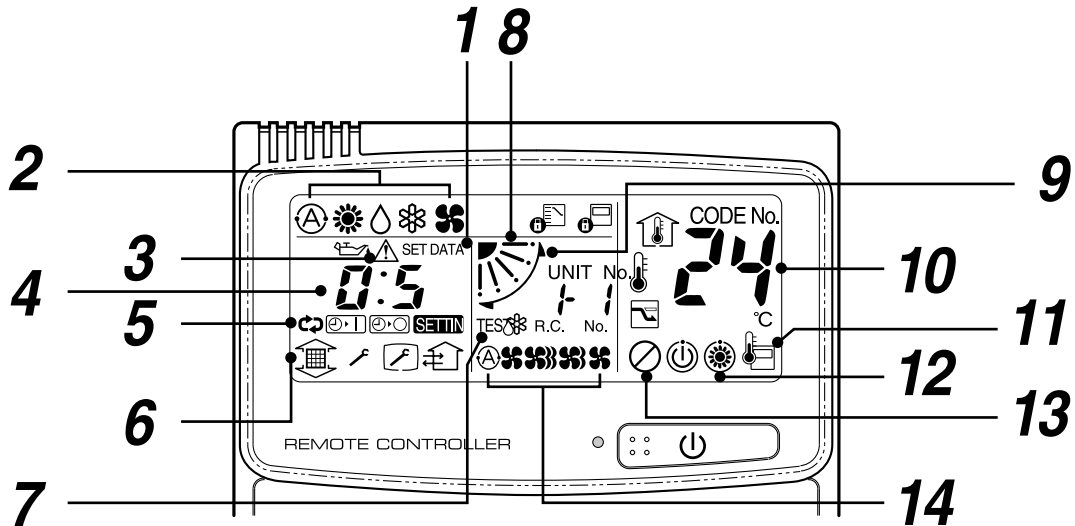

- | | |
|-----------------------------------------------------------------------------------------------------------------------------------------------------------------------------------------------------------------------------------------------------------------------------------------------------------------------------------------------------------------------------------------------------------------------------------------------------------------------------------------------------------------------------------------------------------------------------------------------------------------------------------------------------------------------------------------------------------------------------------------------------------------------------------------------------------------------------------------------------------------------------------------------------------------------------------------------------------------------------------------------------------------------------------------------------------------------------------------------------------|--------------------------------------------------------------------------------------------------------------------------------------------------------------------------------------------------------------------------------------------------------------------------------------------------------------------------------------------------------------------------------------------------------------------------------------------------------------------------------------------------------------------------------------------------------------------------------------------------------------------------------------------------------------------------------------------------------------------------------------------------------------------------------------------------------------------|
| <p>1. Индикатор настройки
Светится при настройке таймера.</p> <p>2. Индикаторы режима работы
Светится индикатор выбранного режима работы.</p> <p>3. Аварийный индикатор
Светится при срабатывании устройства защиты или возникновении неисправности.</p> <p>4. Индикатор времени работы по таймеру
Светится время работы по таймеру.
(При возникновении неисправности светится код неисправности.)</p> <p>5. Индикаторы режима работы по таймеру
При нажатии кнопки Timer SETIN светится индикатор режима отключения кондиционера по таймеру . При повторном нажатии кнопки светится индикатор режима повторного отключения кондиционера по таймеру . При следующем нажатии кнопки светится индикатор режима включения кондиционера по таймеру .</p> <p>6. Индикатор фильтра
Если светится индикатор , очистите фильтр.</p> <p>7. Индикатор тестового режима
Светится при работе кондиционера в тестовом режиме.</p> <p>8. Индикатор положения воздушной заслонки
Указывает положение воздушной заслонки.</p> | <p>9. Индикатор покачивания воздушной заслонки
Светится при покачивании воздушной заслонки.</p> <p>10. Индикатор заданной температуры
Указывает заданную температуру.</p> <p>11. Индикатор датчика температуры, расположенного в пульте ДУ
Светится при использовании датчика температуры, расположенного в пульте ДУ.</p> <p>12. Индикатор нагрева
Светится при включении режима обогрева или проведении цикла оттаивания.
Индикатор указывает, что вентилятор внутреннего блока не вращается или вращается с НИЗКОЙ скоростью.</p> <p>13. Индикатор блокировки
Светится при заблокированной клавиатуре.</p> <p>14. Индикатор скорости вращения вентилятора внутреннего блока
Указывает скорость вращения вентилятора внутреннего блока</p> |
|-----------------------------------------------------------------------------------------------------------------------------------------------------------------------------------------------------------------------------------------------------------------------------------------------------------------------------------------------------------------------------------------------------------------------------------------------------------------------------------------------------------------------------------------------------------------------------------------------------------------------------------------------------------------------------------------------------------------------------------------------------------------------------------------------------------------------------------------------------------------------------------------------------------------------------------------------------------------------------------------------------------------------------------------------------------------------------------------------------------|--------------------------------------------------------------------------------------------------------------------------------------------------------------------------------------------------------------------------------------------------------------------------------------------------------------------------------------------------------------------------------------------------------------------------------------------------------------------------------------------------------------------------------------------------------------------------------------------------------------------------------------------------------------------------------------------------------------------------------------------------------------------------------------------------------------------|

- | | |
|--|----------------------------------------|
| | АВТОМАТИЧЕСКИЙ ВЫБОР скорости вращения |
| | ВЫСОКАЯ скорость вращения |
| | СРЕДНЯЯ скорость вращения |
| | НИЗКАЯ скорость вращения |

Кнопки управления

Кнопки управления используются для задания нужного режима работы.

- Задайте нужный режим работы кондиционера и нажмите кнопку .

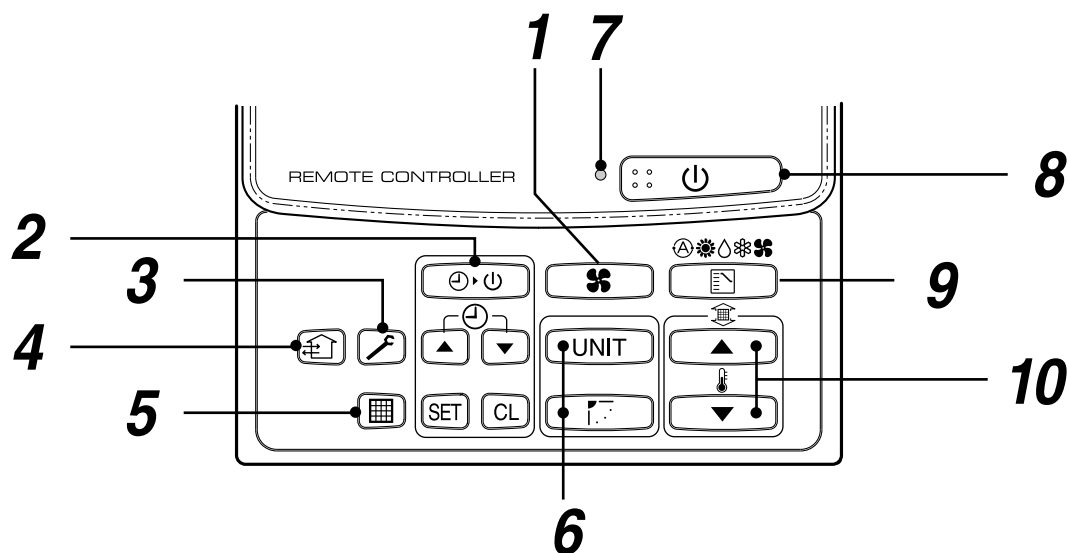

1. Кнопка выбора скорости вращения вентилятора

Нажимая эту кнопку, задайте скорость вращения вентилятора.

2. Кнопки задания времени включения и отключения кондиционера по таймеру

Кнопки используются для задания времени включения и отключения кондиционера по таймеру.

3. Аварийная кнопка

Кнопка используется для проверки работы кондиционера. При нормальной работе кондиционера эту кнопку нажимать не следует.

4. Кнопка вентилятора

Кнопка используется при подключении вентилятора, приобретенного на рынке.

- Если при нажатии кнопки на дисплее пульта ДУ появляется надпись «No function» (Не работает), значит, вентилятор не подключен.

5. Кнопка переустановки

При нажатии этой кнопки на дисплей возвращается индикатор фильтра .

6. Кнопки включения (AUTO) и отключения (UNIT) покачивания воздушной заслонки

При нажатии кнопки UNIT покачивание воздушной заслонки отключается.

 Не работает

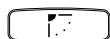

7. Индикатор включения кондиционера

Индикатор светится при включении кондиционера. Если кондиционер не работает, индикатор не светится.

Индикатор мерцает при срабатывании устройства защиты или неправильном показании времени.

8. Кнопка



При нажатии этой кнопки кондиционер включается, при повторном нажатии кнопки кондиционер отключается.

9. Кнопка выбора режима работы кондиционера

Нажимая эту кнопку, выберите режим работы кондиционера.

10. Кнопки задания температуры воздуха в помещении

Кнопки используются для задания температуры воздуха в помещении.

Нажимая кнопку  или , задайте нужную температуру воздуха в помещении.

ПРИМЕЧАНИЕ:

Датчик температуры воздуха, расположенный в пульте дистанционного управления

Обычно температура воздуха в помещении измеряется датчиком, установленным во внутреннем блоке кондиционера. Эту температуру можно также измерять датчиком, расположенным в пульте ДУ.

Более подробную информацию можно получить у представителя торгового центра, где был приобретен Ваш кондиционер.

ЭКСПЛУАТАЦИЯ КОНДИЦИОНЕРА

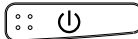
При первом включении кондиционера и после изменения значения параметра SET DATA соблюдайте порядок настройки, описанный ниже. В последующем кондиционер включается при нажатии кнопки  и работает в режиме, указанном индикаторами на дисплее пульта ДУ.

Подготовка кондиционера к эксплуатации

Включите сетевой выключатель и/или автоматический выключатель.

- При подаче на кондиционер электропитания на дисплее пульта ДУ появится разделительная линия.
- * После включения электропитания пульт дистанционного управления, в течение примерно минуты, не реагирует на нажатие кнопок управления, но это не является неисправностью прибора.

РЕКОМЕНДАЦИИ

Включайте и отключайте кондиционер с помощью кнопки ; не пользуйтесь для управления кондиционером сетевым и автоматическим выключателем.

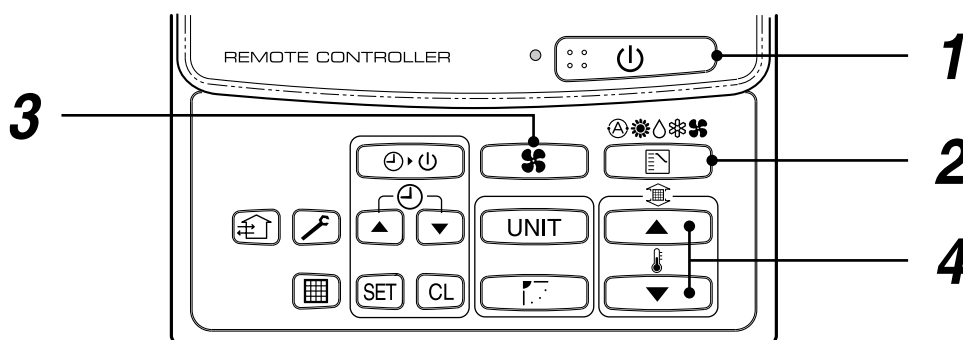

1. Нажмите кнопку .
Загорится индикатор включения и кондиционер начнет работу.

2. Нажимая кнопку «MODE» (РЕЖИМ РАБОТЫ), выберите нужный режим работы кондиционера.
При каждом нажатии кнопки выбирается режим работы в последовательности, показанной на рисунке справа (автоматический, обогрев, осушение, охлаждение, вентиляция).

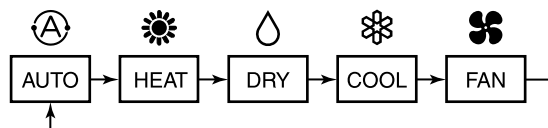

- В режиме ОБОГРЕВА, когда температура воздуха в помещении достигает заданного значения, наружный блок отключается, скорость вращения вентилятора внутреннего блока становится низкой и расход воздуха уменьшается.
- В цикле оттаивания вентилятор внутреннего блока не вращается, холодный воздух не выходит из кондиционера, а на дисплее появляется индикатор .

3. Нажимая кнопку , выберите скорость вращения вентилятора.

При каждом нажатии кнопки выбирается скорость вращения вентилятора в последовательности, показанной на рисунке справа (автоматический выбор, высокая, средняя, низкая).



- При АВТОМАТИЧЕСКОМ выборе скорость вращения вентилятора изменяется автоматически в соответствии с температурой воздуха в помещении.
- В режиме ОСУШЕНИЯ на дисплее появляется индикатор  и автоматически выбирается НИЗКАЯ скорость вращения вентилятора.
- Если в режиме обогрева при НИЗКОЙ скорости вращения вентилятора воздух в помещении плохо прогревается, выберите СРЕДНЮЮ или ВЫСОКУЮ скорость вращения вентилятора.

4. Нажимая кнопку  или , задайте нужную температуру воздуха в помещении.

Отключение кондиционера

Нажмите кнопку .

Индикатор включения кондиционера погаснет и кондиционер отключится.

АВТОМАТИЧЕСКИЙ ВЫБОР РЕЖИМА РАБОТЫ (автопереключение)

При выборе АВТОМАТИЧЕСКОГО режима работы или при переходе в автоматического режим вследствие изменения настроек кондиционер автоматически выбирает режим охлаждения, обогрева или вентиляции в зависимости от температуры воздуха в помещении.

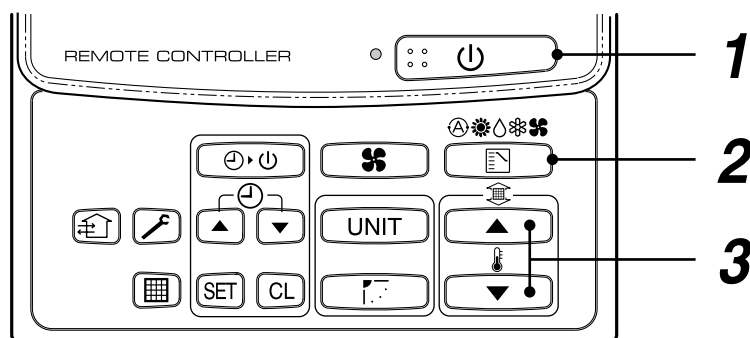

Включение кондиционера

1. Кнопка 

Для включения кондиционера нажмите эту кнопку.

2. Кнопка выбора режима работы

Выберите АВТОМАТИЧЕСКИЙ режим работы кондиционера.

3. Кнопки задания температуры

Используя эти кнопки, задайте нужную температуру.

- При выборе режима охлаждения кондиционер начнет работу примерно через 1 минуту.
- При выборе режима обогрева работа кондиционера начинается примерно через 3-5 минут и осуществляется в соответствии с температурой воздуха в помещении.
- При выборе АВТОМАТИЧЕСКОГО режима работы кондиционера задавать скорость вращения вентилятора не обязательно. На дисплее появится надпись AUTO и скорость вращения вентилятора будет выбираться автоматически.
- После отключения режима обогрева в течение примерно 30 секунд может продолжаться режим ВЕНТИЛЯЦИИ.
- При достижении заданной температуры воздуха и отключении наружного блока расход воздуха, выходящего из кондиционера, значительно снижается. В цикле оттаивания вентилятор останавливается, холодный воздух не выходит из кондиционера, а на дисплее пульта ДУ появляется надпись «HEAT READY» (Подготовка режима обогрева).
- Если автоматический выбор режима работы не обеспечивает комфортность, задайте режим работы кондиционера вручную.

ПРИМЕЧАНИЕ:

При повторном включении кондиционера после его отключения

При повторном включении кондиционера сразу после его отключения во избежание повреждения компрессора кондиционер включается примерно через 3 минуты.

Отключение кондиционера

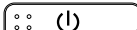
Кнопка 

Для отключения кондиционера нажмите эту кнопку.

РЕГУЛИРОВАНИЕ НАПРАВЛЕНИЯ ПОТОКА ОБРАБОТАННОГО ВОЗДУХА

- При отключении кондиционера воздушная заслонка (регулирующая направление потока воздуха в вертикальной плоскости) автоматически отклоняется вниз.
- При подготовке режима обогрева воздушная заслонка автоматически отклоняется вверх. Режим покачивания заслонки начинается после того, как на дисплее исчезнет надпись HEAT READY и появится индикатор покачивания .

Задание направления потока воздуха

1. При работающем кондиционере нажмите кнопку .

При каждом нажатии этой кнопки направление потока воздуха изменяется.

В режиме ОБОГРЕВА

Направляйте воздушную заслонку вниз. Если она будет направлена вверх, теплый воздух может не дойти до пола.

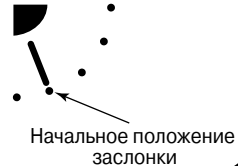

В режиме ОХЛАЖДЕНИЯ и ОСУШЕНИЯ

Направляйте воздушную заслонку вверх. Если она будет направлена вниз, на ее поверхности может конденсироваться влажный воздух с образованием капель конденсата.

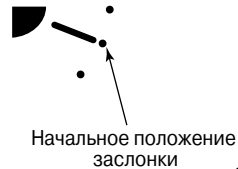



Режим покачивания заслонки

1. Нажмите кнопку , установите заслонку в крайнее нижнее положение и снова нажмите кнопку .

На дисплее появится индикатор , и заслонка начнет автоматически покачиваться вверх-вниз.

Отключение режима покачивания заслонки

1. В режиме покачивания заслонки нажмите кнопку .
 - Заслонка остановится в положении, в котором она находилась в момент нажатия кнопки. При повторном нажатии кнопки  угол направления потока обработанного воздуха будет понижаться.
 - В режимах ОХЛАЖДЕНИЯ и ОСУШЕНИЯ в крайних нижних положениях заслонка не останавливается. Ее можно остановить, когда она проходит третью отметку, начиная от самого верхнего положения.

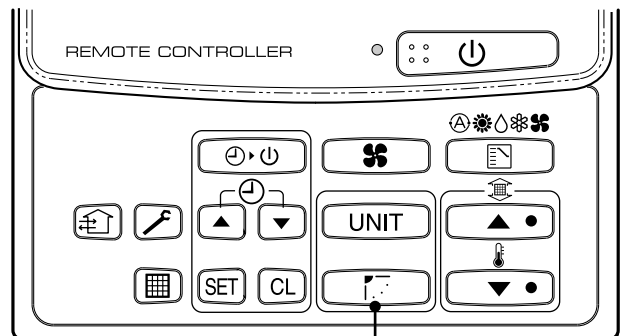

В режиме ВЕНТИЛЯЦИИ



Во всех режимах



Положения, в которых останавливается заслонка

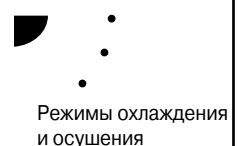
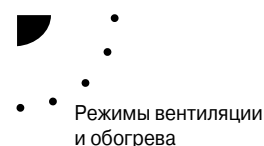

РЕЖИМ РАБОТЫ ПО ТАЙМЕРУ

Имеются три режима работы по таймеру.

- | | |
|----------------------------------------------|-----------------------------------------------------------------------------------------------------|
| Отключение кондиционера по таймеру | Кондиционер отключается, когда время работы таймера становится равным заданному времени. |
| Повторное отключение кондиционера по таймеру | Кондиционер отключается всякий раз, когда время работы таймера становится равным заданному времени. |
| Включение кондиционера по таймеру | Кондиционер включается, когда время работы таймера становится равным заданному времени. |

Режим работы по таймеру

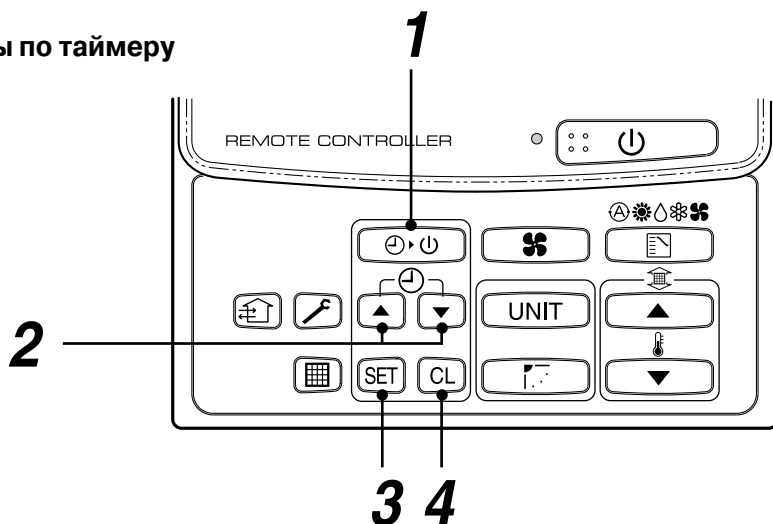

1. Нажмите кнопку TIMER SET

- При каждом нажатии кнопки TIMER SET индикаторы режимов работы по таймеру на дисплее пульта ДУ изменяются в последовательности, указанной на рисунке справа.
- Надпись SET DATA на дисплее и индикатор мерцают.

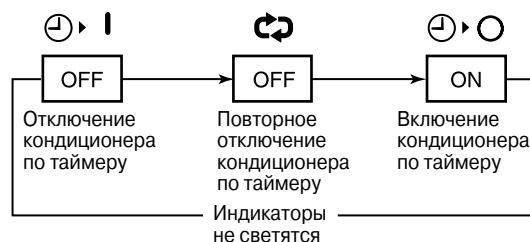

2. Нажимая кнопки , задайте время включения или отключения кондиционера по таймеру

- При каждом нажатии кнопки значение времени увеличивается на полчаса (30 минут). Максимальное значение задаваемого времени составляет 72,0 часа.
- При каждом нажатии кнопки значение времени уменьшается на полчаса (30 минут). Минимальное значение задаваемого времени составляет 0,5 часа.

3. Нажмите кнопку SET

- С дисплея исчезает надпись SET DATA и появляется индикатор . (В режиме включения кондиционера по таймеру на дисплее отображается заданное время включения кондиционера. После того как текущее время станет равным заданному, на дисплее будет отображаться текущее время.)

Отмена заданного времени

4. Нажмите кнопку CL

- С дисплея исчезнут индикаторы таймера.

ПРИМЕЧАНИЕ:

- После того как кондиционер отключится по истечении заданного времени, повторное отключение кондиционера по таймеру задается нажатием кнопки .

РЕКОМЕНДАЦИИ ПО ЭКОНОМИИ ЭЛЕКТРОЭНЕРГИИ

Задавайте комфортную температуру воздуха в помещении

Регулярно чистите воздушные фильтры

Загрязненные фильтры уменьшают производительность кондиционера.

Не открывайте без необходимости двери и окна

Сохраняйте холодный или теплый воздух в помещении и не открывайте без необходимости двери и окна.

Загораживайте окна шторами

При охлаждении помещения загораживайте окна шторами и не пропускайте в помещение прямые солнечные лучи.

При обогреве помещения также загораживайте окна шторами, чтобы сохранить тепло.

Обеспечьте равномерное распределение воздуха по объему помещения

Для этого отрегулируйте направление потока обработанного воздуха.

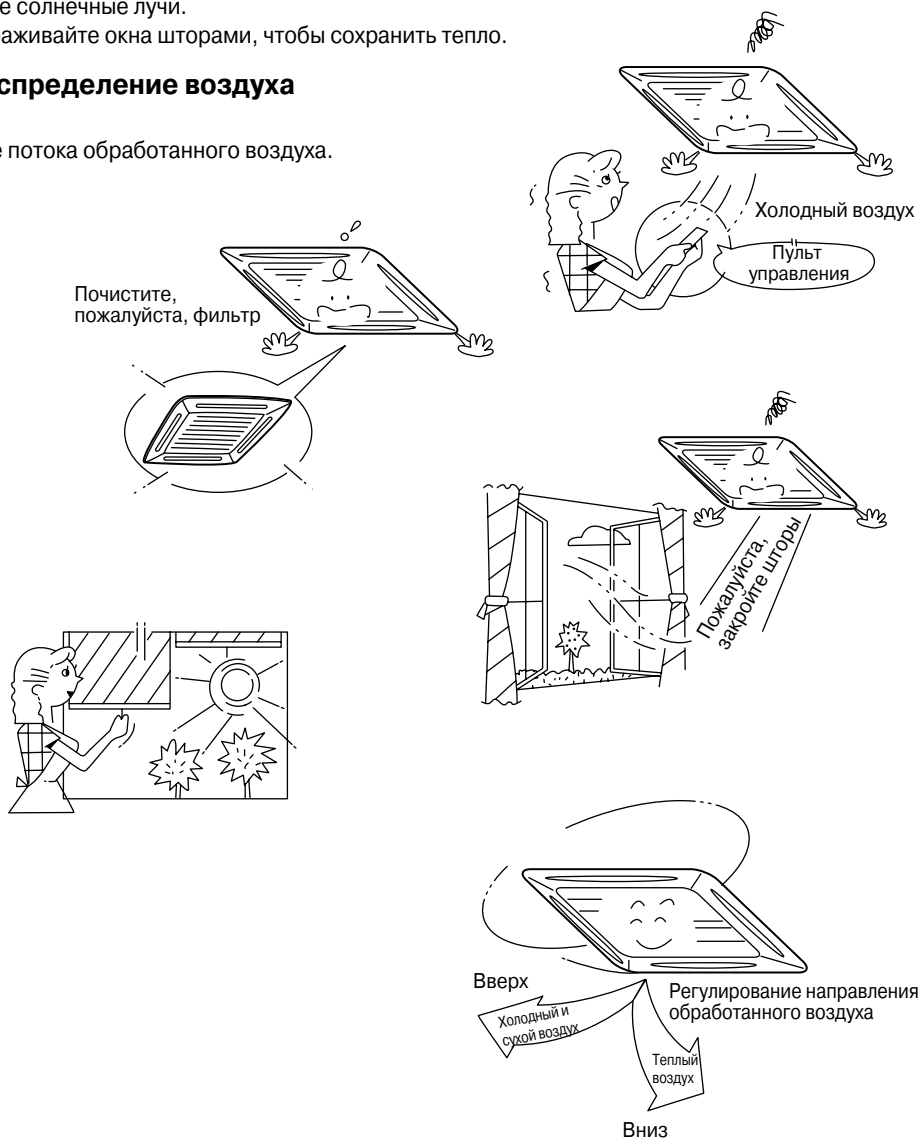

УХОД И ЧИСТКА КОНДИЦИОНЕРА

Чистка внутреннего блока и пульта дистанционного управления

ВНИМАНИЕ!

- Для чистки внутреннего блока и пульта ДУ пользуйтесь сухой мягкой тканью.
- Если поверхность внутреннего блока сильно загрязнена, смочите ткань холодной водой.
- Не вытирайте влажной тканью пульт ДУ.
- Не пользуйтесь для чистки кондиционера химическими моющими средствами и не допускайте попадания этих веществ на поверхность блока, так как они могут испортить или обесцветить поверхность кондиционера.
- Не пользуйтесь для чистки кондиционера бензином, растворителем, абразивным порошком и другими химически активными веществами. Они могут повредить или деформировать пластиковую поверхность кондиционера.

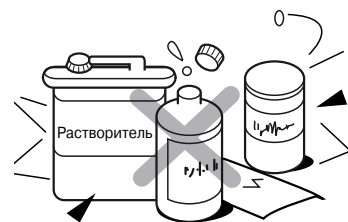

Если кондиционер не будет использоваться более месяца

- 1) Включите кондиционер на 3-4 часа в режиме вентиляции. Это позволит полностью просушить его внутренние полости.
 - Выберите режим вентиляции и задайте температуру 30 °С.
- 2) Отключите кондиционер и выключите сетевой или автоматический выключатель.



Перед началом эксплуатации

- 1) Убедитесь, что воздушные фильтры вставлены в кондиционер.
- 2) Убедитесь, что посторонние предметы не загораживают воздухозаборные и воздуховыпускные решетки внутреннего и наружного блоков.
- 3) Включите сетевой или автоматический выключатель и подайте электропитание на кондиционер.



Режим вентиляции
без обогрева помещения

ВНИМАНИЕ!

Чистка воздушного фильтра и других деталей кондиционера связана с работой на высоте, поэтому привлекайте к этим работам квалифицированного специалиста.
Не чистите фильтр самостоятельно.

ПРИМЕЧАНИЕ:

Регулярный уход и чистка внутреннего и наружного блоков особенно необходимы, если кондиционер работает постоянно. Если внутренний блок работает примерно 8 часов в сутки, внутренний и наружный блоки необходимо чистить каждые 3 месяца. Чистку и техническое обслуживание кондиционера должен проводить квалифицированный специалист. Нарушение регулярности чистки и ухода приводит к снижению холодопроизводительности кондиционера, обмерзанию, протечкам конденсата и преждевременному выходу из строя компрессора.

ЭКСПЛУАТАЦИЯ КОНДИЦИОНЕРА

Трехминутная задержка включения

При перезапуске кондиционера или включении его выключателем действует трехминутная задержка включения кондиционера. Трехминутная задержка защищает компрессор кондиционера от перегрузки.

Нарушение электропитания

При нарушении электропитания в процессе работы кондиционер полностью отключается.

- Для перезапуска кондиционера нажмите кнопку ВКЛ/ОТКЛ на пульте ДУ.
- Грозовой разряд или работающий вблизи кондиционера радиотелефон могут вызвать нарушение работы блоков кондиционера. В этом случае отключите кондиционер выключателем и снова включите его. Для перезапуска кондиционера нажмите кнопку ВКЛ/ОТКЛ на пульте ДУ.

Работа в режиме обогрева

Включение режима обогрева

При включении режима обогрева кондиционер не сразу подает воздух в помещение. Теплый воздух начинает поступать в помещение, приблизительно через 5 минут после включения режима обогрева после того, как прогреется теплообменник внутреннего блока.

Сохранение температуры теплого воздуха (в режиме обогрева)

Когда температура воздуха в помещении достигает заданной температуры, во избежание подачи холодного воздуха в помещение скорость вращения вентилятора автоматически уменьшается, а наружный блок отключается.

Оттаивание

Если теплообменник наружного блока покрылся инеем, кондиционер автоматически переходит в режим оттаивания, длящийся от 2 до 10 минут. В результате этого теплопроизводительность кондиционера увеличивается.

- В режиме оттаивания вентиляторы внутреннего и наружного блоков не работают.
- Талая вода сливается из поддона наружного блока через дренажное отверстие.

Теплопроизводительность

При работе кондиционера в режиме обогрева тепло забирается у наружного воздуха и передается в помещение, то есть, кондиционер работает в режиме теплового насоса. При очень низкой температуре наружного воздуха рекомендуется совместно с кондиционером использовать для обогрева помещения другие отопительные приборы.

Рекомендации по установке наружного блока

- При выборе места для установки наружного блока примите во внимание следующее. Наружный блок должен быть защищен от попадания в него снега, листьев, тополиного пуха и т.п. Воздухозаборная и воздуховыпускная решетки наружного блока не должны быть загорожены посторонними предметами, т.к. это уменьшает тепло- и холодопроизводительность кондиционера.
- При работе в режиме обогрева и при отрицательной температуре наружного воздуха в поддоне наружного блока может скапливаться и замерзать вода, которая образуется при оттаивании блока. Во избежание этого организуйте надежный отвод воды от наружного блока.

Условия эксплуатации кондиционера

Для обеспечения надежной работы кондиционера эксплуатируйте его в следующих температурных условиях:

Режим охлаждения	Температура наружного воздуха	От -5 до 43 °C (для кондиционеров моделей RAV-SM***AT-E) От -15 до 43 °C (для кондиционеров моделей RAV-SP***AT-E)
	Температура воздуха в помещении	От 21 до 32 °C (по сухому термометру) От 15 до 24 °C (по влажному термометру)
	ВНИМАНИЕ! Относительная влажность воздуха в помещении не должна превышать 80 %. При превышении этого значения на поверхности внутреннего блока кондиционера может образоваться конденсат.	
Режим обогрева	Температура наружного воздуха	От -15 до 15 °C (по влажному термометру)
	Температура воздуха в помещении	От 15 до 28 °C (по сухому термометру)

Если кондиционер эксплуатируется за пределами указанных диапазонов, то могут сработать функции защиты.

УСТАНОВКА КОНДИЦИОНЕРА НА НОВОЕ МЕСТО

ОПАСНО!

Для перемещения кондиционера на другое место обратитесь в торговое представительство или к квалифицированному специалисту.

Неправильная установка кондиционера может привести к поражению электрическим током или пожару.

Правила безопасного монтажа

- Во избежание радиопомех устанавливайте кондиционер на расстоянии не менее 1 м от бытовых приборов, таких как телевизор, радиоприемник, стереосистема и т.д.
- Во избежание нарушения работы кондиционера не устанавливайте его вблизи приборов, генерирующих высокую частоту (швейные машины или массажеры).
- Не устанавливайте кондиционер в сырых местах или в местах возможного скопления масляных паров, а также в зоне возможного появления водяного пара, копоти и агрессивных газов.
- Не допускайте прямого контакта наружного блока кондиционера с морской водой.
- Не устанавливайте кондиционер в местах хранения большого количества машинного масла.
- Не устанавливайте наружный блок кондиционера в зоне воздействия сильного ветра, например, на берегу моря или на крыше здания.
- Не устанавливайте кондиционер в зонах с агрессивной атмосферой, например, вблизи серных источников.
- Не устанавливайте кондиционер на судах и транспортных средствах.

Способы уменьшения шума и вибрации

- Устанавливайте кондиционер так, чтобы шум и горячий воздух от наружного блока не мешали соседям.
- Во избежание передачи резонансных колебаний, шума и вибрации устанавливайте наружный блок на прочное, устойчивое основание.
- Если работает один из двух внутренних блоков, шум может исходить от другого, неработающего блока.



ПОИСК И УСТРАНЕНИЕ НЕИСПРАВНОСТЕЙ

ВНИМАНИЕ!

При возникновении следующих неисправностей немедленно выключите сетевой выключатель и обратитесь в торговое представительство.

- Если индикаторы мигают с высокой частотой (5 раз в секунду), то выключите, и снова включите сетевой выключатель, и через 2–3 минуты переустановите автоматический выключатель. Если, несмотря на это, индикаторы продолжают мигать, обратитесь в сервисный центр или к торговому агенту.
- Включение кондиционера и переключение режимов выполняется неустойчиво.
- Часто перегорают плавкий предохранитель или часто срабатывает автоматический выключатель.
- Внутри кондиционера попали посторонние предметы или вода.
- Другие отклонения от нормальной работы кондиционера.

Перед тем как обратиться в сервисный центр или к специалисту по ремонту, проверьте следующее:

Если кондиционер не работает

- Выключен сетевой выключатель?
- Сработал автоматический выключатель?
- Перегорел плавкий предохранитель?
- Отключено электропитание?

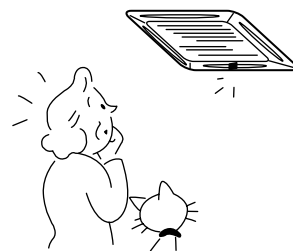

Недостаточная холодо- или теплопроизводительность

- Воздухозаборная или воздуховыпускная решетки наружного блока загорожены посторонними предметами?
- Открыты окна и/или двери?
- Низкая скорость вращения вентилятора?
- Задан режим осушения?
- В режиме охлаждения задана слишком высокая температура воздуха?
- В режиме обогрева задана слишком низкая температура воздуха?

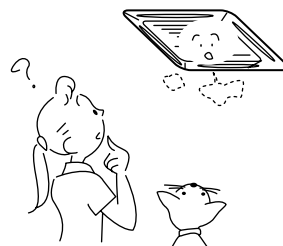

Следующие признаки не являются следствием нарушения работы кондиционера:

Во внутреннем или наружном блоке раздаются необычные звуки

- Это нормально! При резком изменении температуры внутренний и наружный блоки могут издавать необычные звуки (журчание жидкости или потрескивание) вследствие изменения расхода хладагента или теплового расширения деталей блока.

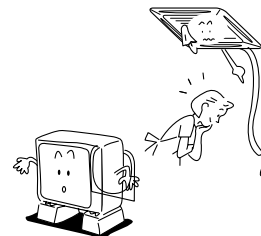

В помещении неприятный запах

Неприятный запах исходит от кондиционера

- Запах может исходить от стен, ковров, мебели, одежды или меховых изделий.

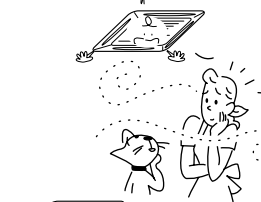

При работе кондиционера в режиме обогрева на наружном блоке появляется иней Из наружного блока капает вода

- При работе кондиционера в режиме обогрева на наружном блоке иногда появляется иней. В этом случае автоматически включается режим оттаивания (который длится от 2 до 10 минут) для повышения теплопроизводительности кондиционера.
- В режиме оттаивания вентиляторы внутреннего и наружного блоков не работают.
- Когда хладагент направляется в теплообменник наружного блока для его оттаивания, слышно шипение.
- При оттаивании теплообменника из наружного блока сливается талая вода.



Скорость подачи обработанного воздуха меняется, хотя режим AUTO (кнопка FAN) не задан

- Если температура обработанного воздуха в режиме обогрева падает, то контроллер автоматически изменяет скорость вращения вентилятора внутреннего блока или останавливает его, чтобы не охлаждать помещение.
- При работе кондиционера в режиме охлаждения скорость вращения вентилятора может изменяться.



Из наружного блока выходит белый туман, состоящий из холодного воздуха и капель воды

- При работе кондиционера в режиме охлаждения из внутреннего блока могут вылетать капли конденсата. При работе кондиционера в режиме оттаивания из наружного блока может выходить водяной пар.

